

Stručný návod k obsluze

NWZ-A15/A17



O příručkách

Podrobné informace o přehrávači WALKMAN® viz Uživatelská příručka na internetu.

http://rd1.sony.net/help/dmp/nwza10/h_www/



Prohlížení je sice zdarma, ale operátor si může účtovat komunikační poplatky podle vaší smlouvy.

Základní informace o ovládní, adresu webových stránek zákaznické podpory a důležité informace naleznete v části „Uživatelská příručka – instalace a zobrazení“ v tomto dokumentu.



* 4 5 4 0 3 0 6 7 1 * (1)

Obsah

Zkontrolujte položky balení.

- Walkman (1)
- Kabel USB (1)
- Stručný návod k obsluze (tato příručka)
- Sluchátka a karta microSD nejsou součástí dodávky přehrávače Walkman.

Nabíjení baterie

Baterie zařízení Walkman se nabíjí v době, kdy je zařízení Walkman připojeno ke spuštěnému počítači.

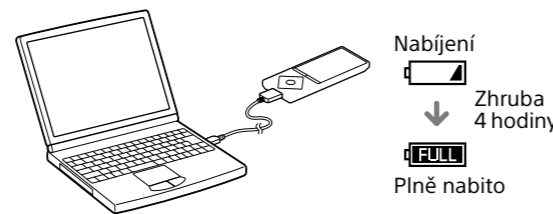

Když se akumulátor plně nabije, odpojte přehrávač Walkman od počítače.

Poznámka

- Aby nedošlo k degradaci akumulátoru, nabíjte jej alespoň jednou za šest měsíců nebo každoročně.

Uživatelská příručka – instalace a zobrazení

Nainstalujte „Uživatelskou příručku“ na počítač. Příručka obsahuje základní obsluhu přehrávače Walkman, adresu URL webové stránky zákaznické podpory a způsob přenosu obsahu, jako je hudba, na přehrávač Walkman.

1 Připojte zařízení Walkman ke spuštěnému počítači.

2 Otevřete následující složky a dvakrát klikněte na spustitelný soubor v přehrávači Walkman.

- Windows 7 nebo novější OS: [Start] – [Počítač] – [WALKMAN] – [FOR_WINDOWS] – [Help_Guide_Installer (.exe)].
- Windows 8: [úvodní obrazovka] – [Plocha] – [Průzkumník souborů] – [Počítač] – [WALKMAN] – [FOR_WINDOWS] – [Help_Guide_Installer(.exe)].
- Windows 8.1: [Plocha] – [Průzkumník souborů] – [Tento počítač] – [WALKMAN] – [FOR_WINDOWS] – [Help_Guide_Installer(.exe)].
- Mac: [Finder] – [WALKMAN] – [FOR_MAC] – [Help_Guide_Installer_for_mac].

3 Dokončete instalaci postupem podle pokynů na obrazovce.

4 Uživatelskou příručku zobrazíte dvojitým kliknutím na zástupce či ikonu aliasu vygenerovanou na počítači.

Použití přehrávače Walkman



Zapnutí a vypnutí napájení

Zapnutí napájení

Posuňte přepínač HOLD v opačném směru než ukazuje šipka a stiskněte jakékoli tlačítko.

Volba jazyka displeje

Jazyk displeje vyberte před přenášením obsahu.

1 V nabídce Home vyberte [Settings] (Nastavení).

2 Vyberte [Language Settings] (Nastavení jazyka) - požadovaný jazyk.

Vypnutí napájení

Stiskněte a přidržeťte tlačítko OPTION/PWR OFF.

Tip

- Při absenci obsluhy dojde k vypnutí obrazovky. Pro zapnutí obrazovky stiskněte tlačítko BACK/HOME.
- Při dlouhodobější absenci obsluhy přehrávače Walkman dojde k jeho automatickému vypnutí.

Jak používat nabídku Home

Nabídka Home se objeví, když stisknete a přidržeťte tlačítko BACK/HOME. Nabídka Home je výchozím bodem pro přehrávání hudby, vyhledávání skladeb, změnu nastavení atd.

V nabídce Home můžete zvolit požadovanou položku na displeji pomocí 5směrného tlačítka.

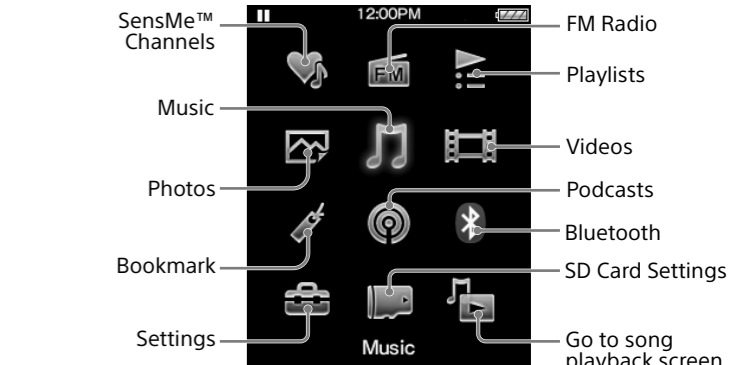
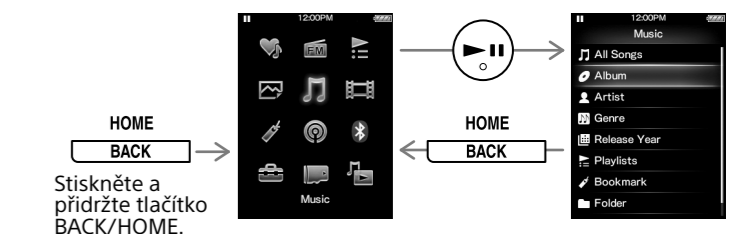

Uvedené obrázky a obrazovky slouží pouze jako reference a mohou se lišit od skutečného výrobku či obrazovky.

Součásti a ovládací prvky

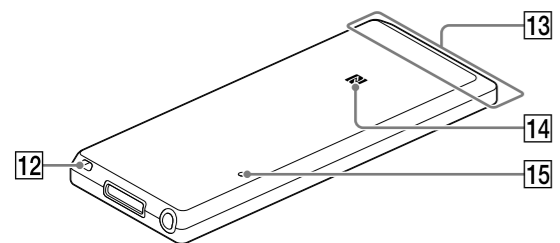
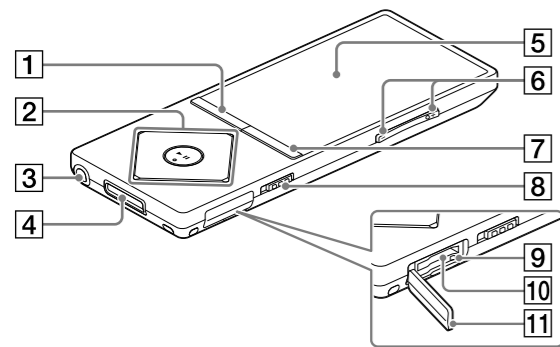

1 Tlačítko BACK/HOME

2 5směrné tlačítko*1

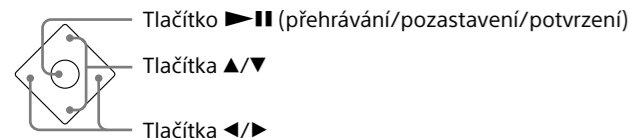

3 Konektor sluchátek

4 Konektor WM-PORT

Připojte kabel USB (součást dodávky) nebo periferní zařízení (nejsou součástí dodávky).

5 Displej

6 Tlačítko VOL (Hlasitost) +*1/-

Stisknutím tlačítka VOL + hlasitost zvýšíte a tlačítkem VOL – hlasitost snížíte.

7 Tlačítko OPTION/PWR OFF (Možnost/Vypnout)

Stisknutím zobrazte nabídku možností.

Pokud toto tlačítko stisknete a přidržíte, obrazovka se vypne a přehrávač Walkman přejde do pohotovostního režimu.

8 Přepínač HOLD

9 Kontrolka přístupu

10 Slot pro kartu microSD

Zasuňte kartu microSD do aretované polohy.

11 Kryt slotu

12 Očko pro upevnění řemínku

13 Integrovaná anténa Bluetooth

14 Značka N

15 Tlačítko RESET

Použijte pero nebo kancelářskou sponku apod.

*1 Disponuje hmatovými tečkami. Využijte je při ovládání tlačítek.

Informace o ovládání hlasitosti (pouze pro země/oblasti uplatňující evropské směrnice)

Alarm (zvuková signalizace) s varováním [Check the volume level] (Ověřte nastavení hlasitosti) slouží k ochraně sluchu při prvním nastavení hlasitosti na škodlivou úroveň. Zvukový signál a varování můžete zrušit stisknutím libovolného tlačítka.

Poznámka

- Po zrušení zvukového signálu a varování můžete hlasitost zvýšit.
- Po úvodním varování je zvukový signál s varováním opakován každých 20 hodin při nastavení hlasitosti na úroveň, která je pro sluch škodlivá. Jestliže k tomu dojde, hlasitost se automaticky ztlumí.
- Vypnete-li přehrávač Walkman při nastavené úrovni hlasitosti, která je pro sluch škodlivá, hlasitost se automaticky sníží na úroveň, která je pro sluch bezpečná.

Řešení potíží

Nepracuje-li přehrávač Walkman správně, zkuste problém vyřešit provedením následujících kroků.

1 Vyhledejte příznaky potíží v části „Řešení potíží“ v Uživatelské příručce (dokument HTML) a vyzkoušejte uvedená nápravná opatření.

2 Připojením přehrávače Walkman k počítači dobijte baterii.

3 Propiskou či sponkou na spisy atp. stiskněte tlačítko RESET.

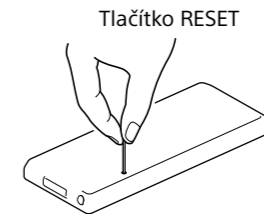

Symptom a nápravné opatření

Přehrávač Walkman nemůže nabít baterii nebo není rozpoznán v počítači.

- Kabel USB (součást dodávky) není řádně připojen ke konektoru USB počítače. Odpojte kabel USB a znovu jej připojte.
- Použijte kabel USB, který je součástí dodávky.
- Při prvním použití přehrávače Walkman nebo po dlouhodobém nepoužívání přehrávače Walkman může jeho rozpoznání počítačem několik minut trvat. Ověřte, zda počítač rozpozná přehrávač Walkman po jeho přibl. 10 minutovém připojení k počítači.

Přehrávač Walkman nefunguje nebo nelze zapnout napájení.

- Přehrávač Walkman nelze obsluhovat v době, kdy je připojen k počítači. Odpojte přehrávač Walkman od počítače.

Bezpečnostní opatření

Informace o zákonech a ochranných známkách

Informace o zákonech, předpisech a právech k ochranným známkám najdete v části „Důležité informace“ v dodaném softwaru. Abyste si je mohli přečíst, je dodaný software nutné nainstalovat do počítače.

Design a technické údaje podléhají změnám bez upozornění.