

Start Guide	GB
Guide de démarrage	FR
Startanleitung	DE

Manuals supplied

- Start Guide (this document)**
Provides you with instructions on how to connect the unit with devices and basic operations.
- Reference Guide (exhibit document)**
Provides you with precautions and product specifications.

Help Guide (Operating Instructions)
Read the Help Guide on your computer or smartphone, when you want to know how to use the unit in greater detail. The Help Guide also contains a troubleshooting guide which provides you with remedies for the problems you might encounter.

URL:
http://rd1.sony.net/help/mdr/1adac/h_ce/
Two-dimensional code:



English Stereo Headphones

How to use

1 Charging the unit

- Press and hold POWER for about 2 seconds to turn off the unit.
- Boot your computer, then connect it to the unit using the micro-USB cable (supplied).
The POWER indicator (red) lights up. Charging is completed in about 4 hours.
When charging is complete, the POWER indicator turns off.
If the battery is not charging properly, the POWER indicator (red) flashes.

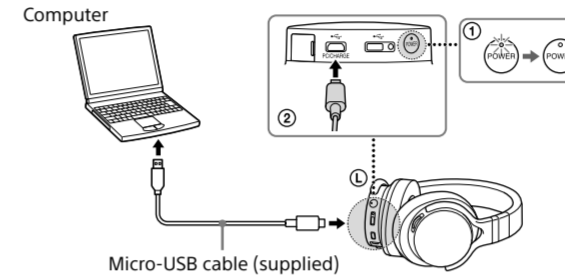

2 Turn on the connecting audio device

- Computer** : Install a driver. (For Mac, there is no need to download and install a driver.)
- Download and install the driver software for Windows "Sony USB Device Driver" onto a Windows computer.
 - When playing High-Resolution Audio format data on your computer with the unit, install "Hi-Res Audio Player."

To download the driver software and "Hi-Res Audio Player."
Visit the following website, and download the driver software.
<http://www.sony.eu/support/dna>
For details on installing, refer to the website.

3 Select a cable to use and connect the audio device to the unit

Each supplied cable is designed exclusively for each device. Depending on the device used, select one of the supplied cables.

Digital output supported WALKMAN®

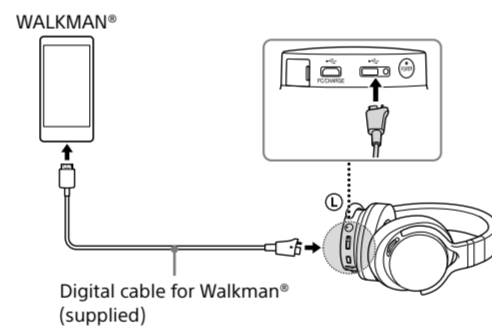

Digital output supported Xperia

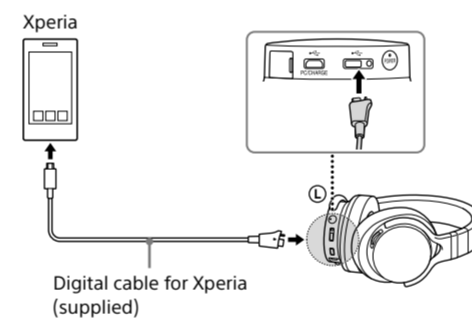

iPhone/iPad/iPod

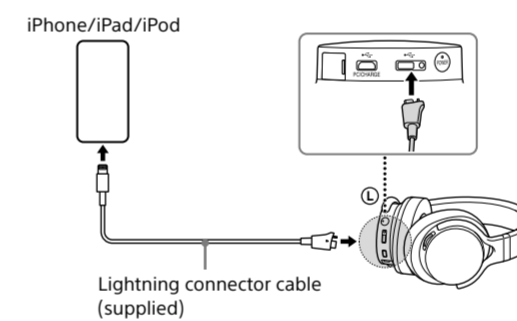

If you connect an iPhone/iPad/iPod that is not equipped with the Lightning connector, see "Other devices" in this step.

Other devices

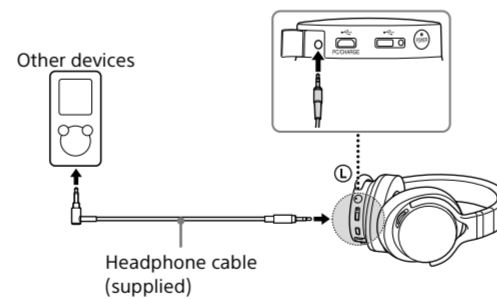

- If the battery is empty or being charged, the unit can be used by connecting the headphone cable to audio devices.
- When the headphone cable is connected, the unit turns off.
- When the headphone cable is connected, the unit does not turn on.
- While using the unit with the headphone cable, the VOL +/- knob is not available. Adjust the volume of the connected device.

Computer

Connect the computer to the unit with the same procedure as "1 Charging the unit."

MDR-1ADAC

4-544-744-52(1)
©2014 Sony Corporation Printed in Malaysia
<http://www.sony.net/>



(1)

4 Listening to music with the headphones

- Press and hold POWER for about 2 seconds to turn on the unit.
The POWER indicator (green) lights up.

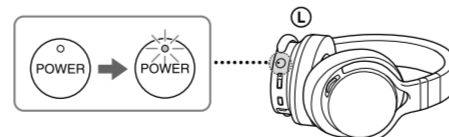

- Start playback on the connected audio device.
- Adjust the volume.
Adjust the volume with the VOL +/- knob on the right headphone.

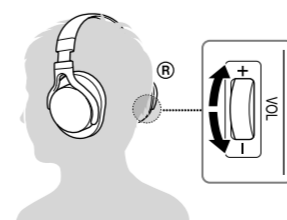

After using the unit

Press and hold POWER for about 2 seconds to turn off the unit.

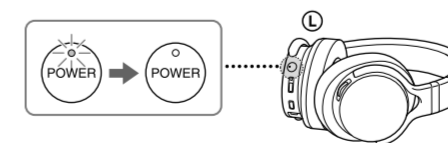

Manuels fournis

Guide de démarrage (le présent document)
Fournit les instructions relatives à la connexion de l'appareil aux périphériques et vous renseigne sur les opérations de base.

Guide de référence (document joint)
Précise les précautions à suivre et les spécifications du produit.

Manuel d'aide (Mode d'emploi)
Lisez le Manuel d'aide sur votre ordinateur ou votre smartphone pour connaître en détails la manière d'utiliser l'appareil. Le Manuel d'aide contient également un guide de dépannage qui fournit des solutions aux problèmes que vous pourriez rencontrer.

URL:
http://rd1.sony.net/help/mdr/1adac/h_ce/
Code à deux dimensions :



Mitgelieferte Handbücher

Startanleitung (dieses Dokument)
Enthält Anweisungen zum Verbinden des Geräts mit anderen Geräten und Erläuterungen zu den Grundfunktionen.

Referenzhandbuch (weiteres Dokument)
Enthält die Sicherheitshinweise und die technischen Daten zum Gerät.

Hilfe (Bedienungsanleitung)
Wenn Sie nähere Erläuterungen zur Verwendung des Geräts wünschen, können Sie diese Hilfe am Computer oder Smartphone lesen. Darüber hinaus enthält die Hilfe eine Anleitung zur Fehlerbehebung sowie Abhilfemaßnahmen zu Problemen, die eventuell auftreten könnten.

URL:
http://rd1.sony.net/help/mdr/1adac/h_ce/
QR Code:



Français Casque d'écoute stéréo

Deutsch Stereokopfhörer

Utilisation

1

Chargement de l'appareil

- Appuyez sur POWER pendant 2 secondes environ pour mettre l'appareil hors tension.
 - Démarrez votre ordinateur, puis connectez-le à l'appareil à l'aide du câble micro-USB (fourni).
- Le témoin POWER (rouge) s'allume. Le chargement prend environ 4 heures.
Si la batterie ne se charge pas correctement, le témoin POWER (rouge) clignote.

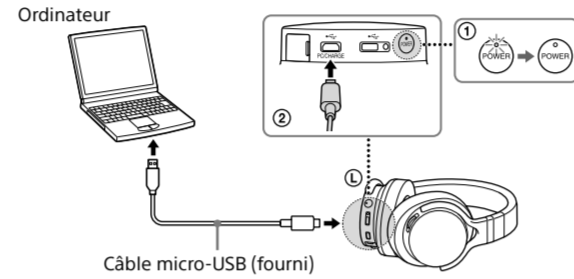

1

Laden des Geräts

- Halten Sie POWER zum Ausschalten des Geräts etwa 2 Sekunden lang gedrückt.
 - Starten Sie Ihren Computer und schließen Sie dieses Gerät über das Micro-USB-Kabel (mitgeliefert) daran an.
- Die Anzeige POWER (rot) leuchtet auf. Der Ladevorgang ist nach etwa 4 Stunden abgeschlossen.
Nach Abschluss des Ladevorgangs erlischt die Anzeige POWER.
Wenn der Akku nicht ordnungsgemäß geladen wird, blinkt die Anzeige POWER (rot).

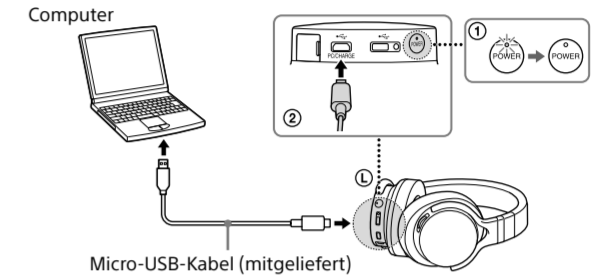

2

Mise sous tension du périphérique audio à connecter

Ordinateur : Installer un pilote. (Dans le cas d'un Mac, il n'est pas nécessaire de télécharger et d'installer un pilote.)

- Téléchargez et installez le pilote pour Windows « Sony USB Device Driver » sur un ordinateur Windows.
- En cas de lecture de données au format Audio haute résolution sur votre ordinateur à l'aide de cet appareil, installez « Hi-Res Audio Player ».

Pour télécharger le pilote et « Hi-Res Audio Player ».
Visitez le site Web ci-dessous et téléchargez le pilote.
<http://www.sony.eu/support/dna>
Pour plus d'informations sur l'installation, reportez-vous au site Web.

2

Schalten Sie das anzuschließende Audiogerät ein

Computer : Installieren Sie einen Treiber. (Bei einem Mac brauchen Sie keine Treiber herunterzuladen und zu installieren.)

- Laden Sie die Treibersoftware „Sony USB Device Driver“ für Windows herunter und installieren Sie sie auf einem Windows-Computer.
- Wenn Sie mit dem Gerät hochauflösende Audiodaten auf dem Computer wiedergeben wollen, installieren Sie „Hi-Res Audio Player“.

So laden Sie die Treibersoftware und „Hi-Res Audio Player“ herunter.
Rufen Sie folgende Website auf und laden Sie die Treibersoftware herunter.
<http://www.sony.eu/support/dna>
Erläuterungen zur Installation finden Sie auf der Website.

3

Sélection du câble à utiliser et connexion au périphérique audio à l'appareil

Chaque câble fourni est conçu exclusivement pour un périphérique déterminé. Selon le périphérique utilisé, sélectionnez un des câbles fournis.

WALKMAN® prenant en charge la sortie numérique

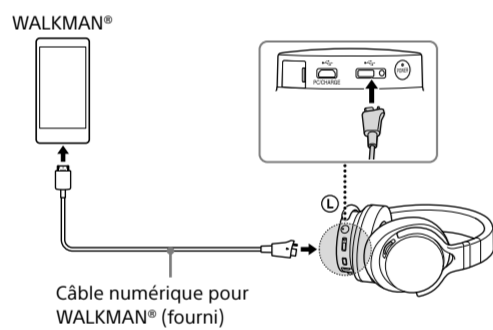

Xperia prenant en charge la sortie numérique

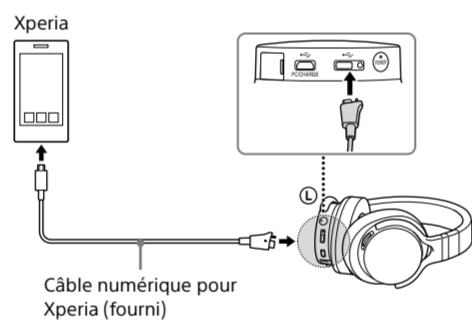

iPhone/iPad/iPod

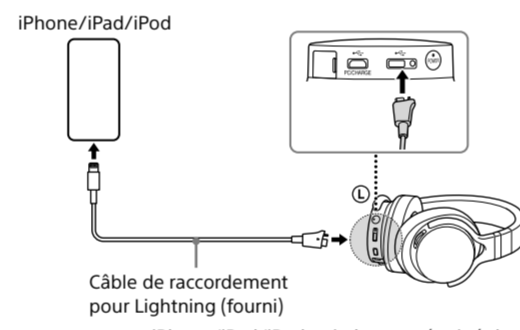

Autres périphériques

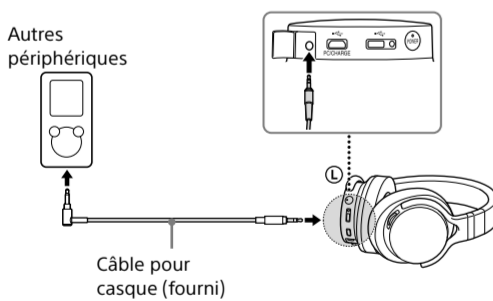

- Si la batterie est à plat ou en cours de chargement, il est possible d'utiliser l'appareil en connectant le câble pour casque à des périphériques audio.
- Lorsque le câble pour casque est connecté, l'appareil se met hors tension.
- Lorsque le câble pour casque est connecté, l'appareil ne se met pas sous tension.
- Quand vous utilisez l'appareil avec le câble pour casque, le bouton VOL +/- n'est pas disponible. Réglez le volume du périphérique connecté.

Ordinateur

Connectez l'ordinateur à l'appareil en suivant la même procédure qu'à la section « 1 Chargement de l'appareil ».

3

Wählen Sie das geeignete Kabel aus und schließen Sie das Audiogerät an dieses Gerät an

Jedes mitgelieferte Kabel ist speziell auf das betreffende Gerät ausgelegt. Wählen Sie je nach dem verwendeten Gerät eins der mitgelieferten Kabel aus.

WALKMAN® mit Digitalausgang

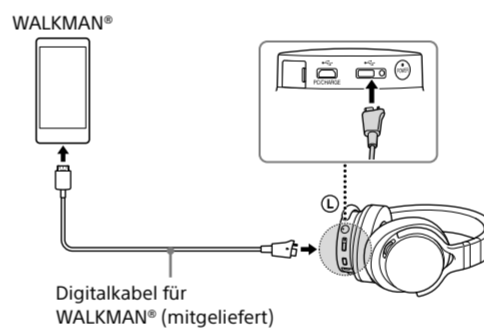

Xperia mit Digitalausgang

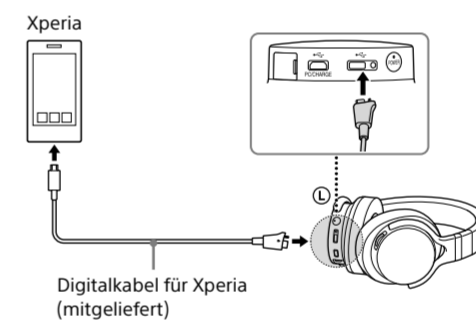

iPhone/iPad/iPod

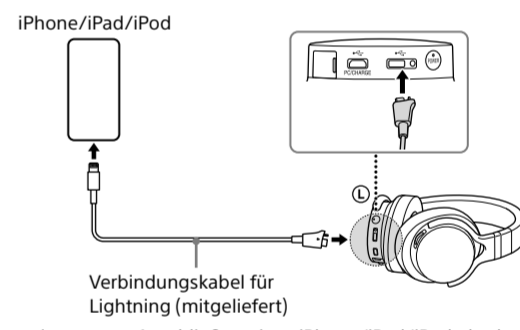

Sonstige Geräte

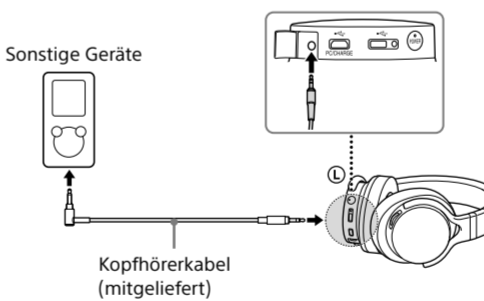

- Wenn der Akku leer ist oder geladen wird, können Sie das Gerät verwenden, indem Sie das Kopfhörerkabel an Audiogeräte anschließen.
- Wenn das Kopfhörerkabel angeschlossen wird, schaltet sich das Gerät aus.
- Wenn das Kopfhörerkabel angeschlossen ist, schaltet sich das Gerät nicht ein.
- Solange Sie das Gerät mit dem Kopfhörerkabel verwenden, steht der Regler VOL +/- nicht zur Verfügung. Stellen Sie die Lautstärke am angeschlossenen Gerät ein.

Computer

Schließen Sie dieses Gerät wie unter „1 Laden des Geräts“ beschrieben an den Computer an.

4

Écoute de la musique à l'aide du casque

- Appuyez sur POWER pendant 2 secondes environ pour mettre l'appareil sous tension. Le témoin POWER (vert) s'allume.

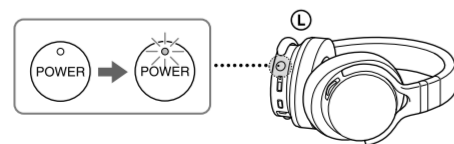

- Démarrez la lecture sur le périphérique audio connecté.
- Réglez le volume. Réglez le volume à l'aide du bouton VOL +/- situé sur l'écouteur droit.

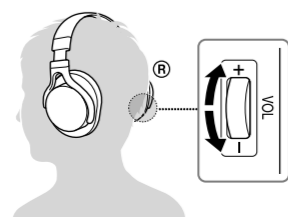

Après utilisation de l'appareil

Appuyez sur POWER pendant 2 secondes environ pour mettre l'appareil hors tension.

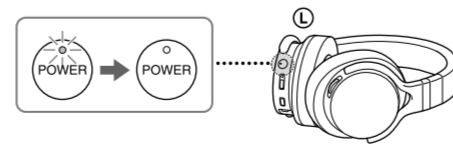

4

Musikhören mit dem Kopfhörer

- Halten Sie POWER zum Einschalten des Geräts etwa 2 Sekunden lang gedrückt. Die Anzeige POWER (grün) leuchtet auf.

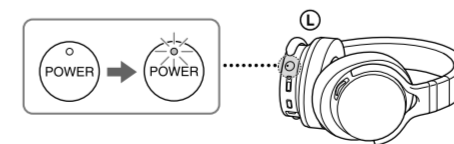

- Starten Sie die Wiedergabe am angeschlossenen Audiogerät.
- Stellen Sie die Lautstärke ein. Stellen Sie die Lautstärke mit dem Regler VOL +/- am rechten Kopfhörer ein.

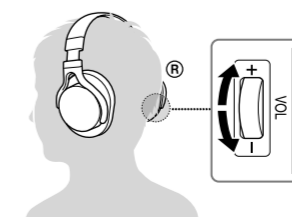

Wenn Sie das Gerät nicht länger verwenden wollen

Halten Sie POWER zum Ausschalten des Geräts etwa 2 Sekunden lang gedrückt.

