

# Stereo Headphones

Οδηγός έναρξης	GR
Начално ръководство	BG
Ghid de inițiere	RO
Priročnik za začetnike	SI

**Εγχειρίδια που παρέχονται**



**Οδηγός έναρξης (το παρόν εγχειρίδιο)**  
Σας παρέχει οδηγίες σχετικά με τη σύνδεση της μονάδας με συσκευές, καθώς και βασικές λειτουργίες.



**Οδηγός αναφοράς (έγγραφο παρουσίασης)**  
Σας ενημερώνει για τις προφυλάξεις και τα τεχνικά χαρακτηριστικά του προϊόντος.



**Οδηγός βοήθειας (Οδηγίες λειτουργίας)**  
Διαβάστε τον Οδηγό βοήθειας στον υπολογιστή σας ή το smartphone, αν θέλετε να ενημερωθείτε αναλυτικότερα σχετικά με τη χρήση της μονάδας. Ο Οδηγός βοήθειας περιέχει επίσης έναν οδηγό αντιμετώπισης προβλημάτων, ο οποίος σας παρέχει μέσα επίλυσης των προβλημάτων που ενδέχεται να αντιμετωπίσετε.

URL:  
[http://rd1.sony.net/help/mdr/1adac/h\\_ce/](http://rd1.sony.net/help/mdr/1adac/h_ce/)  
Δισδιάστατος κωδικός:



**Помощно ръководство (Инструкции за работа)**  
Прочетете помощното ръководство на вашия компютър или смартфон, когато искате да научите по-подробно как да използвате уреда. Помощното ръководство съдържа също насоки за отстраняване на неизправности, които ще ви помогнат да намерите решение за възможни проблеми.

URL:  
[http://rd1.sony.net/help/mdr/1adac/h\\_ce/](http://rd1.sony.net/help/mdr/1adac/h_ce/)  
Двизмерен код:



**Ελληνικά**    Στερεοφωνικά ακουστικά

## Τρόπος χρήσης

### 1 Φορτίστε τη μονάδα

① Πατήστε παρατεταμένα το κουμπί POWER για 2 δευτερόλεπτα περίπου, για να απενεργοποιήσετε τη μονάδα.

② Ενεργοποιήστε τον υπολογιστή σας και, στη συνέχεια, συνδέστε τον με τη μονάδα χρησιμοποιώντας το καλώδιο micro USB (παρέχεται).

Η ενδεικτική λυχνία POWER (κόκκινη) θα ανάψει. Η φόρτιση θα ολοκληρωθεί σε 4 ώρες περίπου. Όταν η φόρτιση ολοκληρωθεί, η ενδεικτική λυχνία POWER θα σβήσει. Αν η μπαταρία δεν φορτίζεται σωστά, η ενδεικτική λυχνία POWER (κόκκινη) θα αναβοσβήνει.

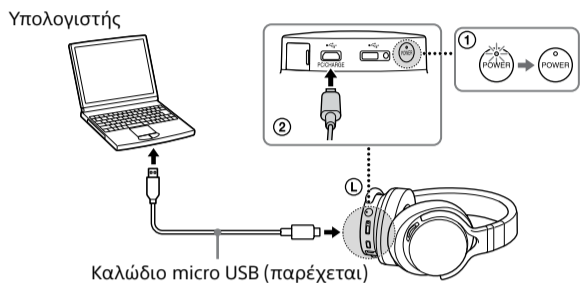

### 2 Ενεργοποιήστε τη συσκευή ήχου που θα συνδέσετε

**Υπολογιστής** : Εγκαταστήστε ένα πρόγραμμα οδήγησης. (Στους υπολογιστές Mac, δεν χρειάζεται να κατεβάσετε και να εγκαταστήσετε πρόγραμμα οδήγησης.)

- Κατεβάστε και εγκαταστήστε το λογισμικό προγράμματος οδήγησης για Windows "Sony USB Device Driver" σε έναν υπολογιστή με Windows.
- Κατά την αναπαραγωγή δεδομένων ήχου υψηλής ανάλυσης στον υπολογιστή σας με τη μονάδα, εγκαταστήστε το λογισμικό "Hi-Res Audio Player".

**Па на κατεβάσετε το λογισμικό προγράμματος οδήγησης και το "Hi-Res Audio Player".**

Επισκεφτείτε την ακόλουθη τοποθεσία web και κατεβάστε το λογισμικό προγράμματος οδήγησης.

<http://www.sony.eu/support/dna>

Па λεπτομέρειες σχετικά με την εγκατάσταση, ανατρέξτε στην τοποθεσία web.

### 3 Επιλέξτε ένα καλώδιο για χρήση και συνδέστε τη συσκευή ήχου στη μονάδα

Κάθε καλώδιο που παρέχεται έχει σχεδιαστεί αποκλειστικά για την αντίστοιχη συσκευή. Ανάλογα με τη συσκευή που θα χρησιμοποιήσετε, επιλέξτε ένα από τα καλώδια που παρέχονται.

#### WALKMAN® που υποστηρίζει ψηφιακή έξοδο

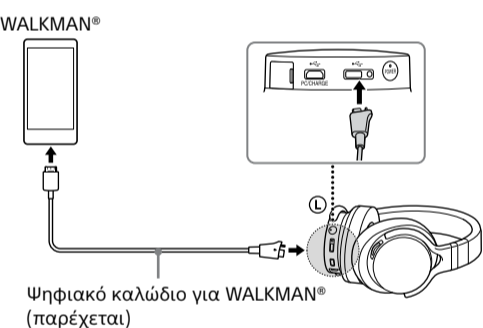

Ψηφιακό καλώδιο για WALKMAN® (παρέχεται)

#### Χperia που υποστηρίζει ψηφιακή έξοδο

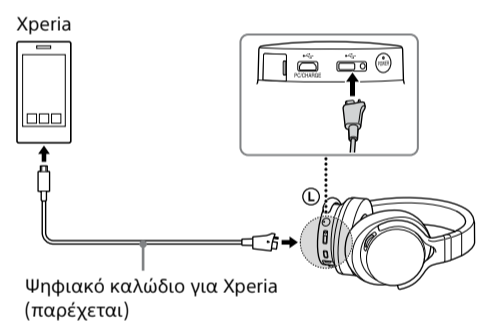

Ψηφιακό καλώδιο για Xperia (παρέχεται)

#### iPhone/iPad/iPod

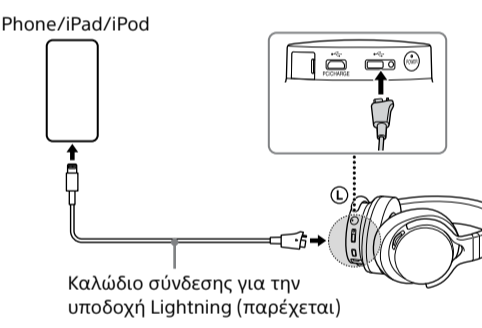

Καλώδιο σύνδεσης για την υποδοχή Lightning (παρέχεται)

Αν συνδέσετε ένα iPhone/iPad/iPod που δεν διαθέτει υποδοχή Lightning, ανατρέξτε στην ενότητα "Άλλες συσκευές" σε αυτό το βήμα.

#### Άλλες συσκευές

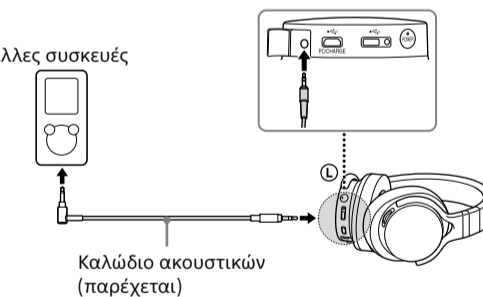

Καλώδιο ακουστικών (παρέχεται)

- Αν η μπαταρία είναι αποφορτισμένη ή φορτίζεται, μπορείτε να χρησιμοποιήσετε τη μονάδα συνδέοντας το καλώδιο ακουστικών στις συσκευές ήχου.
- Όταν συνδέετε το καλώδιο ακουστικών, η μονάδα απενεργοποιείται.
- Όταν συνδέετε το καλώδιο ακουστικών, η μονάδα δεν ενεργοποιείται.
- Κατά τη χρήση της μονάδας με το καλώδιο ακουστικών, το κουμπί VOL +/- δεν είναι διαθέσιμο. Προσαρμόστε την ένταση της συνδεδεμένης συσκευής.

#### Υπολογιστής

Συνδέστε τον υπολογιστή στη μονάδα ακολουθώντας την ίδια διαδικασία που ακολουθήσατε στην ενότητα "1 Φορτίστε τη μονάδα".

### 4 Ακούστε μουσική χρησιμοποιώντας τα ακουστικά

① Πατήστε παρατεταμένα το κουμπί POWER για 2 δευτερόλεπτα περίπου, για να ενεργοποιήσετε τη μονάδα.

Η ενδεικτική λυχνία POWER (πράσινη) θα ανάψει.

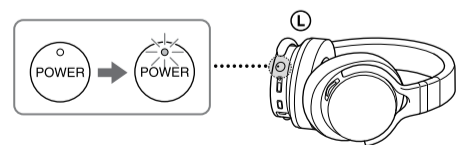

② Ξεκινήστε την αναπαραγωγή στη συνδεδεμένη συσκευή ήχου.

③ Ρυθμίστε την ένταση.

Ρυθμίστε την ένταση με το κουμπί VOL +/- στο δεξιό ακουστικό.

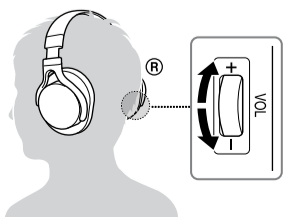

**Μετά από τη χρήση της μονάδας**

Πατήστε παρατεταμένα το κουμπί POWER για 2 δευτερόλεπτα περίπου, για να απενεργοποιήσετε τη μονάδα.

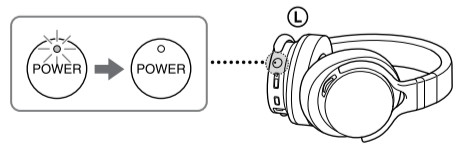

**Включени ръководства**



**Начално ръководство (този документ)**  
Предоставя инструкции как да свържете уреда с устройствa и основни действия.



**Справочно ръководство (нагледен документ)**  
Предоставя информация относно предпазни мерки и спецификации на продукта.



**Помощно ръководство (Инструкции за работа)**  
Прочетете помощното ръководство на вашия компютър или смартфон, когато искате да научите по-подробно как да използвате уреда. Помощното ръководство съдържа също насоки за отстраняване на неизправности, които ще ви помогнат да намерите решение за възможни проблеми.

URL:  
[http://rd1.sony.net/help/mdr/1adac/h\\_ce/](http://rd1.sony.net/help/mdr/1adac/h_ce/)  
Двизмерен код:



**Български**    Стереο слушалки

## Употреба

### 1 Зареждане на устройството

① Натиснете и задръжте POWER за около 2 секунди, за да изключите устройството.

② Стартирайте вашия компютър, после го свържете към устройството с Micro USB кабел (приложен).

Индикаторът POWER (червен) светва. Зареждането приключва за около 4 часа. Когато зареждането приключи, индикаторът POWER се изключва. Ако батерията не се зарежда правилно, индикаторът POWER (червен) мига.

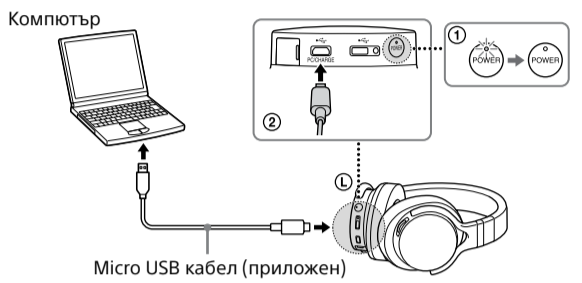

### 2 Включете свързващото аудио устройство

**Компютър** : **Инсталирайте драйвер. (За Mac не е необходимо да изтеглите и инсталирате драйвер.)**

- Изтеглете и инсталирайте софтуерния драйвер за Windows "Sony USB Device Driver" на компютър с Windows.
- Когато възпроизвеждате данни в аудио формат с високо качество на вашия компютър и уреда, инсталирайте "Hi-Res Audio Player".

**За да изтеглите софтуерния драйвер и "Hi-Res Audio Player".**

Посетете следния сайт и изтеглете софтуера за драйвера.

<http://www.sony.eu/support/dna>

За подробности относно инсталирането вижте уебсайта.

### 3 Изберете кабел, който ще използвате и свържете аудио устройството към уреда

Всички доставен кабел е проектиран специално за съответното устройство. В зависимост от използваното устройство изберете един от приложените кабели.

#### Цифров изход, поддържан от WALKMAN®

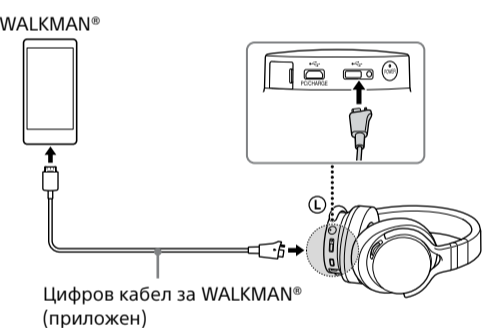

Цифров кабел за WALKMAN® (приложен)

#### Цифров изход, поддържан от Xperia

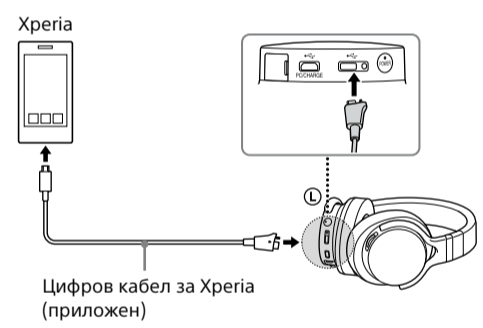

Цифров кабел за Xperia (приложен)

#### iPhone/iPad/iPod

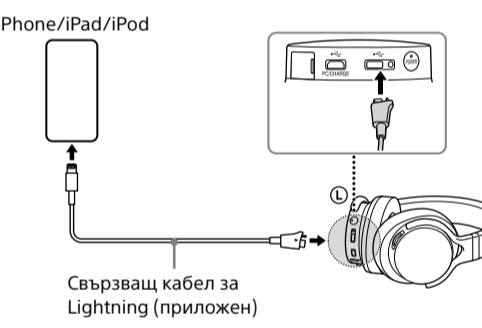

Свързващ кабел за Lightning (приложен)

Ако свързвате iPhone/iPad/iPod, който няма Lighting конектор, вижте "Други устройства" в тази стъпка.

#### Други устройства

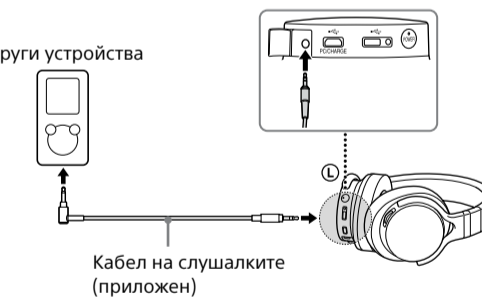

Кабел на слушалките (приложен)

- Ако батерията е празна или се зарежда, уредът може да се използва чрез свързване на кабела на слушалките към аудио устройства.
- Когато кабелът на слушалките е свързан, уредът не се включва.
- Когато кабелът на слушалките е свързан, уредът не се включва.
- Докато използвате уреда с кабела на слушалките, колчето VOL +/- не е активно. Регулирайте силата на звука на свързаното устройство.

#### Компютър

Свържете компютъра към устройството по същия начин, както в "1 Зареждане на устройството".

### 4 Слушане на музика със слушалки

① Натиснете и задръжте POWER за около 2 секунди, за да включите устройството.

Индикаторът POWER (зелен) светва.

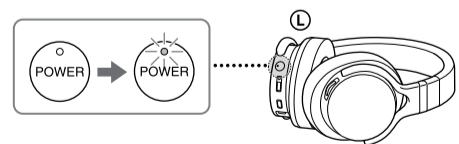

② Стартирайте възпроизвеждане на свързаното аудио устройство.

③ Регулирайте силата на звука.

Регулирайте силата на звука с бугона VOL +/- на дясната слушалка.

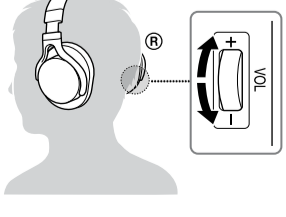

**След използване на уреда**

Натиснете и задръжте POWER за около 2 секунди, за да изключите устройството.

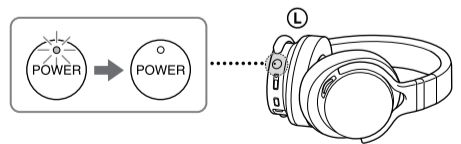

**Manuale incluse**

**Ghid de inițiere (acest document)**  
Prezintă instrucțiuni despre modul de conectare a unității cu alte dispozitive și despre operațiunile de bază.

**Ghid de referință (document informativ)**  
Prezintă precauții și specificații de produs.

**Ghid de asistență (Instrucțiuni de utilizare)**  
Citiți Ghidul de asistență de pe computer sau de pe smartphone atunci când doriți să știți cum să utilizați unitatea mai în detaliu. De asemenea, ghidul de asistență conține un ghid de depanare care prezintă remediile pentru problemele pe care le-ați putea întâmpina.

URL:  
[http://rd1.sony.net/help/mdr/tadac/h\\_ce/](http://rd1.sony.net/help/mdr/tadac/h_ce/)  
Cod bidimensional:



**Priloženi priročniki**

**Priročnik za začetnike (ta dokument)**  
Navodila za povezavo enote z napravami in osnovna uporaba.

**Navodila za uporabo (informativni dokument)**  
Vsebuje previdnostne ukrepe in specifikacije izdelka.

**Vodnik za pomoč (Navodila za uporabo)**  
Za podrobnejša navodila o uporabi enote si oglejte vodnik za pomoč z uporabo računalnika ali pametnega telefona. V vodniku za pomoč najdete tudi nasvete za odpravljanje morebitnih težav.

URL:  
[http://rd1.sony.net/help/mdr/tadac/h\\_ce/](http://rd1.sony.net/help/mdr/tadac/h_ce/)  
Dvodimenzionalna koda:



Română Căști stereo

## Mod de utilizare

### 1 Încărcarea unității

- Apăsați și mențineți apăsat POWER timp de aproximativ 2 secunde pentru a opri unitatea.
  - Porniți computerul și apoi conectați unitatea utilizând cablu micro-USB (inclus).
- Indicatorul POWER (roșu) se aprinde. Încărcarea este încheiată în aproximativ 4 ore. În momentul în care încărcarea este finalizată, indicatorul POWER se stinge. Dacă bateria nu se încarcă corespunzător, indicatorul POWER (roșu) clipește.

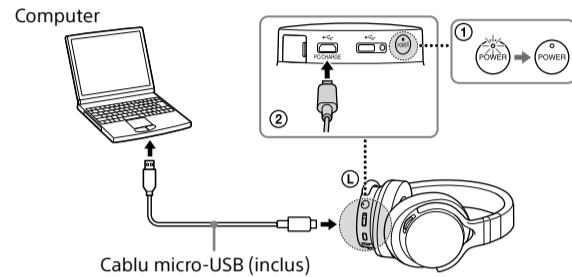

### 2 Porniți dispozitivul audio conectat

**Computer** : Instalați un driver. (Pentru Mac, nu este necesară descărcarea și instalarea unui driver.)

- Descărcați și instalați driverul software pentru Windows „Sony USB Device Driver” pe un computer Windows.
- La redarea unor date sub format de Sunet de înaltă fidelitate pe computerul dumneavoastră cu ajutorul unității, instalați „Hi-Res Audio Player”.

**Pentru a descărca driverul software și „Hi-Res Audio Player”.**

Vizitați următorul site web și descărcați driverul software.  
<http://www.sony.eu/support/dna>  
Pentru detalii privind instalarea, consultați site-ul web.

### 3 Alegeți un cablu și conectați dispozitivul audio la unitate

Fiecare cablu inclus este conceput exclusiv pentru fiecare dintre dispozitive. În funcție de dispozitivul utilizat, selectați unul dintre cablurile incluse.

leșire digitală acceptată WALKMAN®	leșire digitală acceptată Xperia	iPhone/iPad/iPod
<p>Cablu digital pentru WALKMAN® (inclus)</p>	<p>Cablu digital pentru Xperia (inclus)</p>	<p>Cablu de racordare pentru Lightning (inclus)</p> <p>În cazul în care conectați un iPhone/iPad/iPod care nu este dotat cu conector Lightning, consultați „Alte dispozitive” din acest pas.</p>
Alte dispozitive		
<p>Cablu căști (inclus)</p> <ul style="list-style-type: none"> <li>Dacă bateria este descărcată sau în curs de încărcare, unitatea poate fi utilizată prin conectarea cablului de căști la dispozitivele audio.</li> <li>În momentul conectării cablului de căști, unitatea se stinge.</li> <li>În momentul conectării cablului de căști, unitatea nu se aprinde.</li> <li>În timpul utilizării unității împreună cu cablul de căști, butonul VOL +/- nu este disponibil. Reglați volumul dispozitivului conectat.</li> </ul>		
Computer		
<p>Conectați computerul la unitate urmând aceeași procedură ca la „1 Încărcarea unității”.</p>		

### 4 Ascultarea muzicii la căști

- Apăsați și mențineți apăsat POWER timp de aproximativ 2 secunde pentru a porni unitatea. Indicatorul POWER (verde) se aprinde.

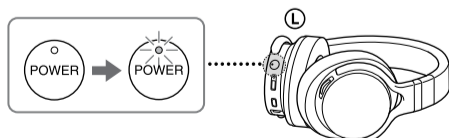

- Porniți redarea de pe dispozitivul audio conectat.

- Reglați volumul.  
Reglați volumul cu ajutorul butonului VOL +/- de pe partea dreaptă a căștilor.

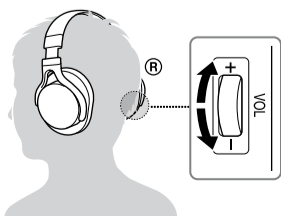

#### După utilizarea unității

Apăsați și mențineți apăsat POWER timp de aproximativ 2 secunde pentru a opri unitatea.

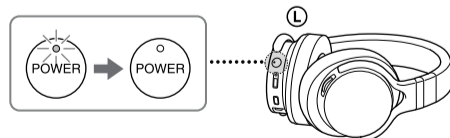

### 4 Poslušanje glasbe prek slušalk

- Vklopite enoto tako, da pritisnete in zadržite gumb POWER približno 2 sekundi. Indikatorna lučka POWER (zelene barve) zasveti.

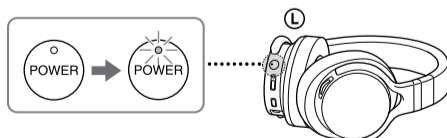

- V povezani avdio napravi zaženite predvajanje.

- Prilagodite glasnost.  
Glasnost lahko prilagodite z vrtljivim gumbom VOL +/- na desni slušalki.

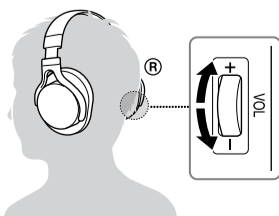

#### Po uporabi enote

Izklopite enoto tako, da pritisnete in zadržite gumb POWER približno 2 sekundi.

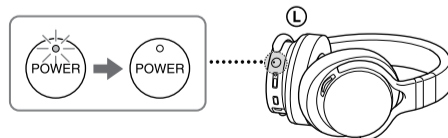

### 3 Izberite želeni kabel in avdio napravo povežite z enoto

Vsak priloženi kabel je bil oblikovan izključno za uporabo s posamezno napravo. Glede na uporabljeno napravo izberite ustrezni priloženi kabel.

Naprava WALKMAN® s podporo digitalnemu izhodu	Naprava Xperia s podporo digitalnemu izhodu	iPhone/iPad/iPod
<p>Digitalni kabel za napravo WALKMAN® (priložen)</p>	<p>Digitalni kabel za napravo Xperia (priložen)</p>	<p>Povezovalni kabel za sistem Lightning (priložen)</p> <p>Če povežete napravo iPhone/iPad/iPod, ki ni opremljena s priključkom Lightning, glejte »Druge naprave» v tem koraku.</p>
Druge naprave		
<p>Kabel slušalk (priložen)</p> <ul style="list-style-type: none"> <li>Če je akumulator prazen oziroma se polni, lahko enoto uporabljate tako, da avdio naprave povežete prek kabla slušalk.</li> <li>Ko priklopite kabel slušalk, se enota izklopi.</li> <li>Ko priklopite kabel slušalk, enote ni mogoče vklopiti.</li> <li>Pri uporabi enote s kablom slušalk, gumb VOL +/- ne deluje. Prilagodite glasnost v povezani napravi.</li> </ul>		
Računalnik		
<p>Računalnik povežite z enoto po enakem postopku kot v odseku »1 Polnjenje enote».</p>		

Română Căști stereo