

Accesorios suministrados

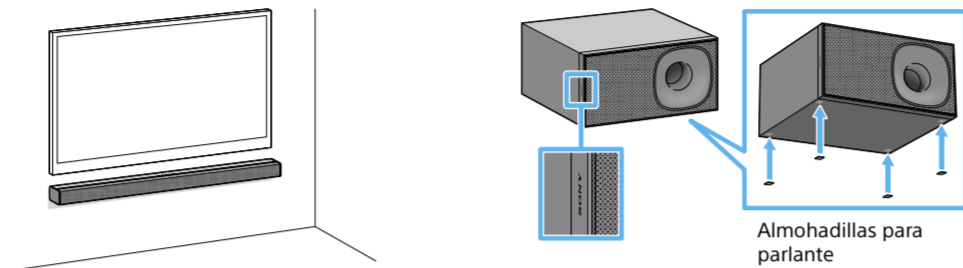
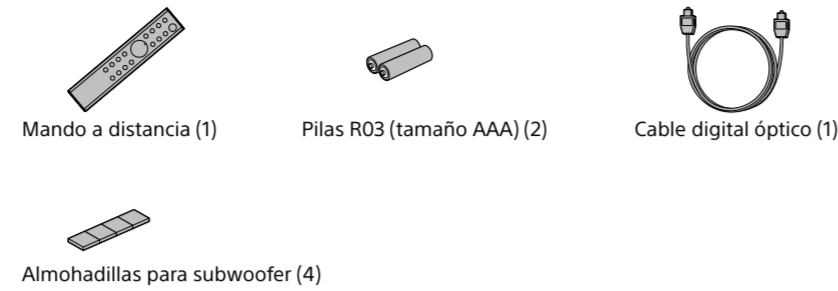

**Para montar la barra parlante en la pared**  
Consulte el Manual de instrucciones proporcionado.

**Instalación del subwoofer horizontalmente**  
Posicione el subwoofer de modo que el logo "SONY" quede del lado izquierdo orientado hacia el lado frontal.

1 Conectar solamente con un televisor

¿Hay una toma digital óptica en su televisor?

**SÍ**

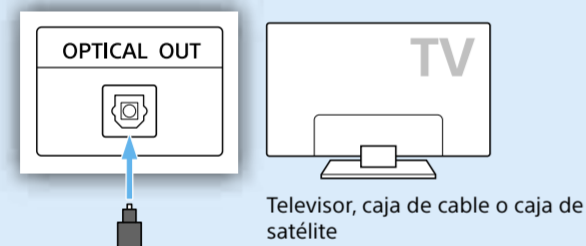

Cable digital óptico (suministrado)

**NO**

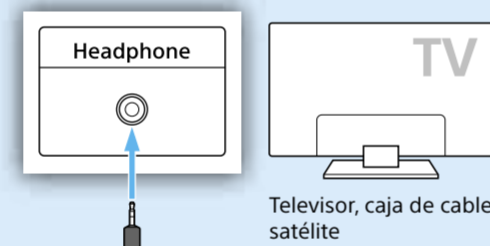

Cable de audio analógico (no suministrado)

Nota

Si la toma de auricular del televisor solo sirve como una toma de salida de audio, revise los ajustes de salida de audio del televisor. Para más detalles, consulte el manual de instrucciones del televisor.

2 Configuración del mando a distancia

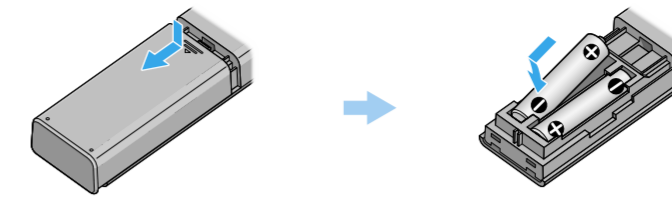

3 Encendido del sistema

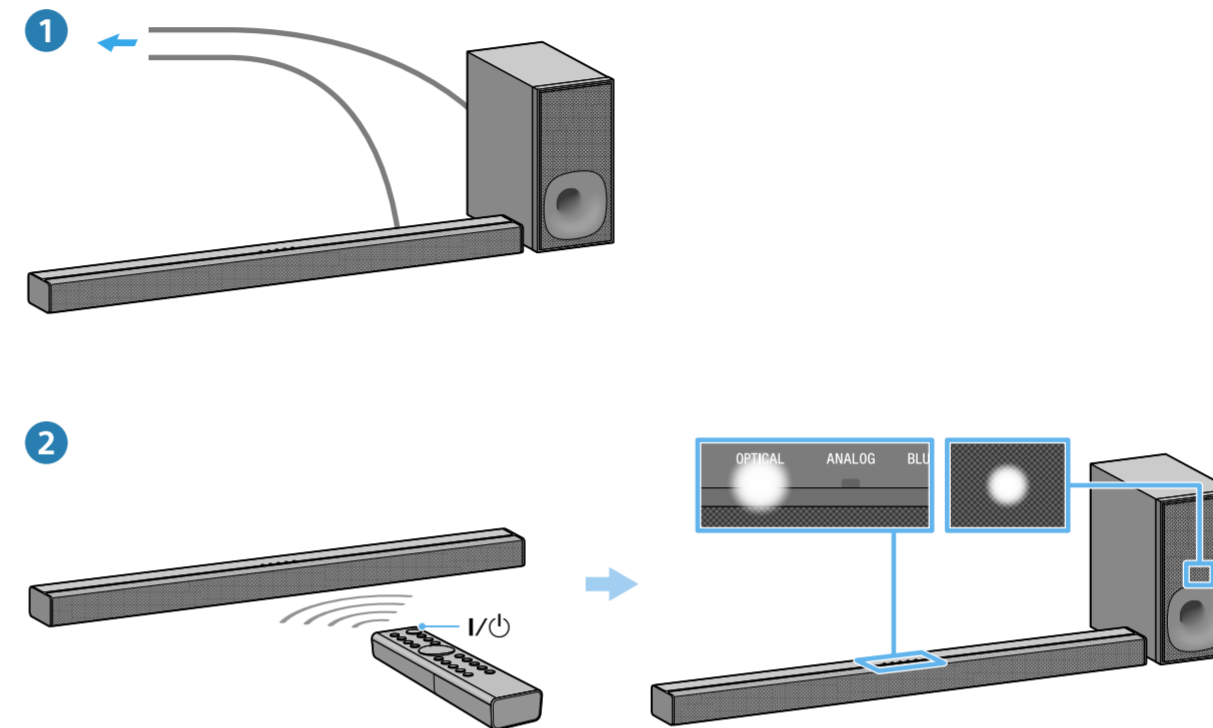

- 1 Conecte los cables de alimentación CA.
- 2 Presione el botón I/⏻ (encendido/en espera).  
Un indicador de entrada se enciende.  
Confirme que el indicador de encendido/en espera del subwoofer esté iluminada de color verde. Cuando el indicador se enciende, la conexión inalámbrica de la barra parlante y el subwoofer se completa. Si no se enciende, la transmisión inalámbrica no está activada. Consulte "Sonido inalámbrico del subwoofer" en "Solución de problemas" en el Manual de instrucciones suministrado.

4 Escuchar el sonido

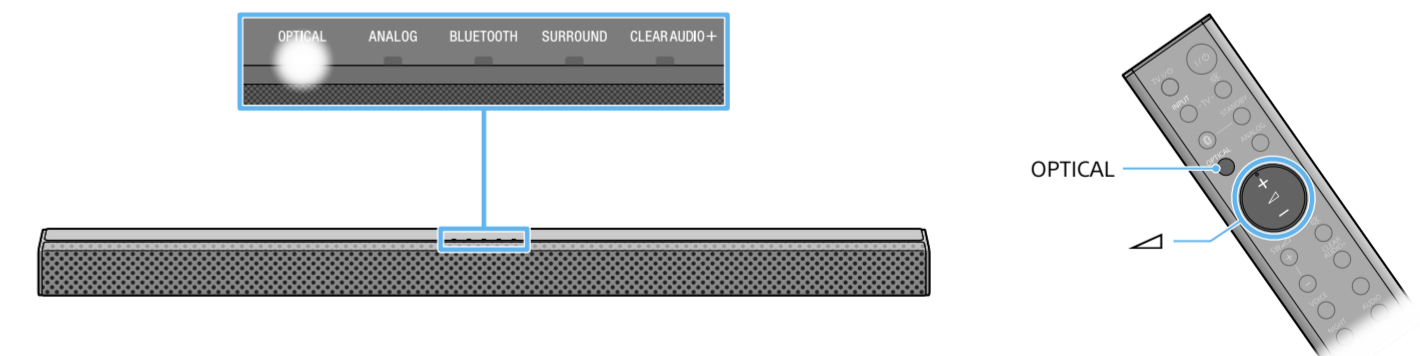

Presione el botón OPTICAL para encender el indicador OPTICAL. Luego, presione el botón (volumen) para ajustar el volumen. Si conectó su televisor a una toma ANALOG en el paso 1, presione el botón ANALOG.

¡Configuración completada! ¡Disfrútelo!

Vea el Manual de instrucciones suministrado sobre la conexión BLUETOOTH y otras funciones.

