

Sound Bar
คู่มือเริ่มต้นใช้งาน

HT-CT180

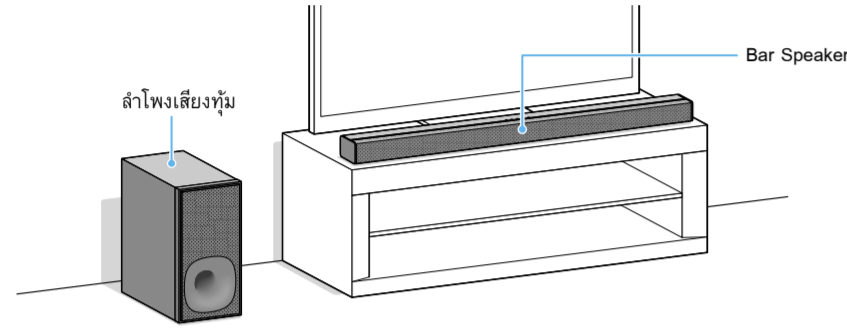

อุปกรณ์เสริมที่มีให้

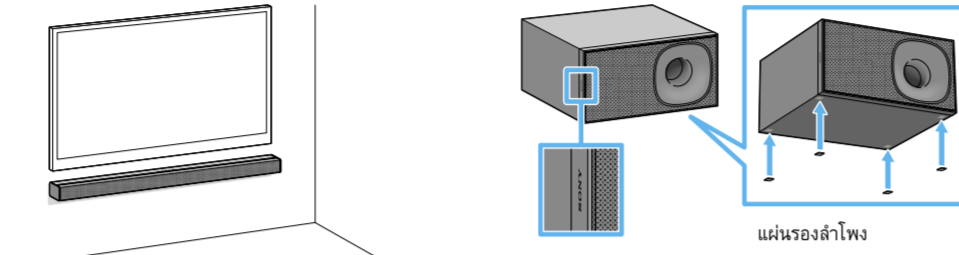
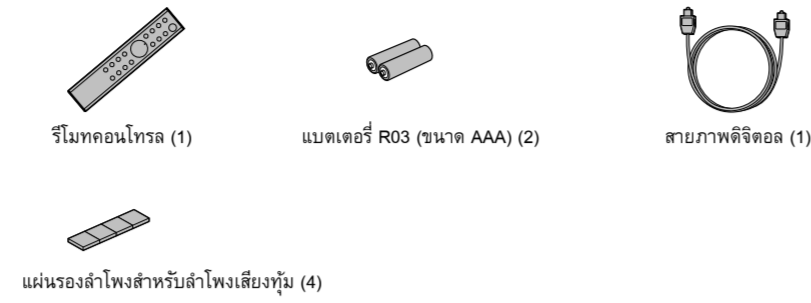

วิธีติดตั้ง Bar Speaker บนผนัง
โปรดดูรายละเอียดเพิ่มเติมจากคู่มือการใช้งาน

วิธีติดตั้งลำโพงเสียงทุ้มตามแนวนอน
วางลำโพงเสียงทุ้มบริเวณด้านซ้ายโดยให้โลโก้ "SONY" หัน
ออกด้านหน้า

1 เชื่อมต่อกับทีวี

มีช่องเสียบสายภาพดิจิทัลบนทีวีหรือไม่?

ใช่

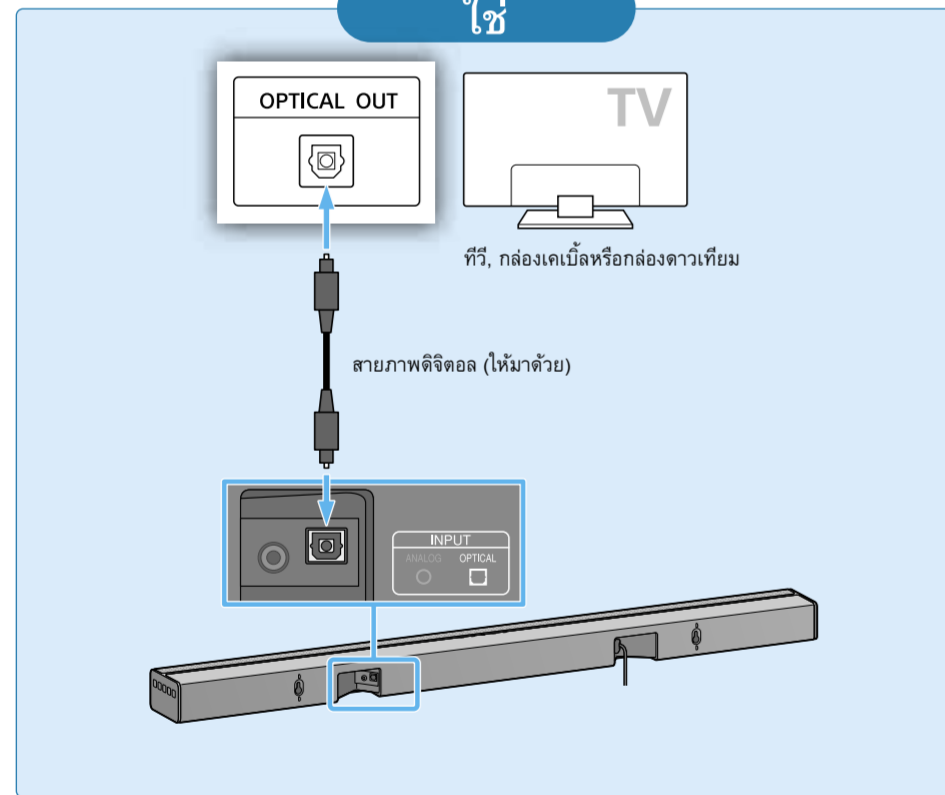

ไม่ใช่



หมายเหตุ

หากช่องต่อหูฟังของทีวีทำหน้าที่เป็นช่องต่อสัญญาณเสียงออกด้วย โปรดตรวจสอบการตั้งค่าสัญญาณเสียงออกของทีวี
ดูรายละเอียดเพิ่มเติมจากคู่มือการใช้งานของทีวี

2 ตั้งค่ารีโมทคอนโทรล

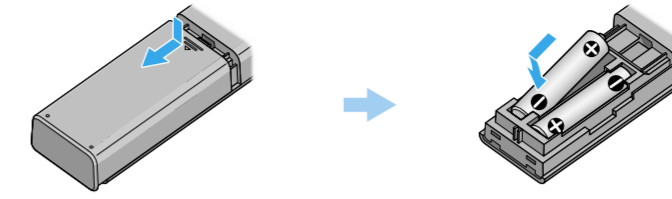

3 เปิดระบบ

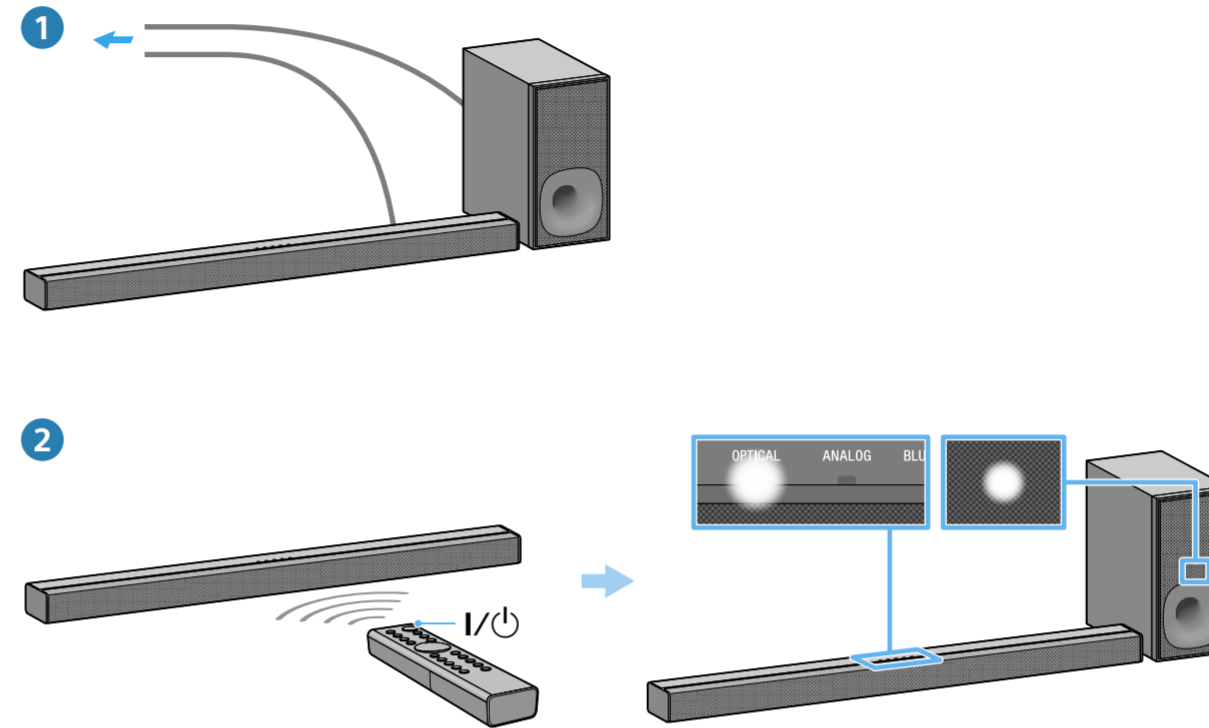

1 เชื่อมต่อสายไฟ AC

2 กดปุ่ม I/Power (เปิด/พร้อมใช้งาน)

ไฟแสดงสัญญาณเข้าสว่างขึ้น
ตรวจสอบให้แน่ใจว่าไฟแสดงการเปิด/เตรียมพร้อมของลำโพงเสียงทุ้มสว่างเป็นสีเขียว เมื่อไฟแสดงสว่างขึ้น แสดงว่าการเชื่อมต่อแบบไร้สายระหว่าง Bar Speaker กับลำโพงเสียงทุ้ม
เสร็จสิ้นแล้ว หากไฟไม่สว่างขึ้น แสดงว่าการส่งสัญญาณผ่านระบบไร้สายยังไม่ทำงาน ดูรายละเอียดจากหัวข้อ "เสียงไร้สายจากลำโพงเสียงทุ้ม" ใน "การแก้ไขปัญหา" ในคู่มือการ
ใช้งานที่แนบมาด้วย

4 รับฟังเสียง

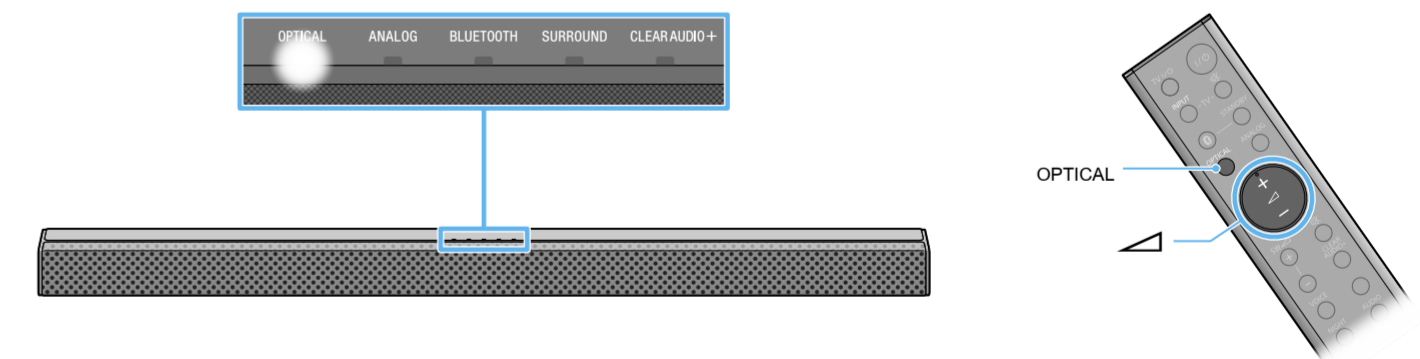

กดปุ่ม OPTICAL เพื่อเปิดไฟแสดง OPTICAL จากนั้นกดปุ่ม \triangleleft (ระดับเสียง) เพื่อปรับระดับเสียง
หากท่านเชื่อมต่อกับทีวีผ่านช่องต่อ ANALOG โปรดกดปุ่ม ANALOG

การตั้งค่าเสร็จสมบูรณ์แล้ว!
ขอให้เพลิดเพลิน!

โปรดดูรายละเอียดเกี่ยวกับการเชื่อมต่อ BLUETOOTH รวมถึงฟังก์ชันอื่น ๆ
ได้จากคำแนะนำในการใช้งานที่แนบมาด้วย

