

SONY[®]

Barra de sonido

Manual de instrucciones

Nombre del producto: Barra de sonido

Modelo: HT-CT180

IMPORTANTE

POR FAVOR LEA DETALLADAMENTE ESTE MANUAL DE INSTRUCCIONES ANTES DE CONECTAR Y OPERAR ESTE EQUIPO. RECUERDE QUE UN MAL USO DE SU APARATO PODRÍA ANULAR LA GARANTÍA.

ADVERTENCIA

No sitúe el aparato en un espacio cerrado, como una estantería o un armario empotrado.

Para reducir el riesgo de incendio, no cubra la abertura de ventilación del dispositivo con periódicos, paños, cortinas, etc. No exponga el dispositivo a fuentes de llamas vivas (velas encendidas, por ejemplo).

Para reducir el riesgo de incendio o descarga eléctrica, no exponga el dispositivo a goteos ni salpicaduras de líquidos. No coloque objetos llenos de líquido, como vasos, sobre el dispositivo.

La unidad no estará desconectada de la fuente de alimentación de ca mientras esté conectada a la toma de pared, aunque se haya apagado la propia unidad.

Dado que el enchufe del cable de alimentación se utiliza para desconectar la unidad de la fuente de alimentación, conecte la unidad en una toma de ca de fácil acceso. En caso de percibir alguna anomalía en la unidad, desconecte inmediatamente el enchufe del cable de alimentación de la toma de ca

No exponga las baterías ni los dispositivos con batería a un calor excesivo, como la luz directa del sol o fuego.

Solo para ser usado en interiores.

Para el altavoz activo

La placa de identificación se encuentra en la parte inferior.

AVISO IMPORTANTE PARA MÉXICO

La operación de este equipo está sujeta a las siguientes dos condiciones: (1) es posible que este equipo o dispositivo no cause interferencia perjudicial; y (2) este equipo o dispositivo debe aceptar cualquier interferencia, incluyendo la que pueda causar su operación no deseada.

Para consultar la información relacionada al número del certificado, refiérase a la etiqueta del empaque y/o del producto.

Adaptador de enchufe no apto para Chile, Uruguay y Paraguay. Por favor utilice este adaptador de enchufe en los países donde es requerido.

Derechos sobre la licencia y marcas comerciales

El sistema incorpora el Dolby* Digital Surround System (sistema envolvente digital).

* Fabricado bajo licencia de Dolby Laboratories.

Dolby y el símbolo de la doble D son marcas comerciales de Dolby Laboratories.

La marca de palabra BLUETOOTH® y sus logotipos son marcas comerciales registradas propiedad de Bluetooth SIG, Inc. y todo uso que Sony Corporation haga de dichas marcas está sujeto a una licencia.

N Mark es una marca comercial o una marca comercial registrada de NFC Forum, Inc. en los Estados Unidos y en otros países.

Android™ es una marca comercial de Google Inc.

“ClearAudio+” es una marca comercial de Sony Corporation.

Otras marcas y nombres comerciales tienen sus respectivos propietarios.

Acerca de este manual de instrucciones

- Las instrucciones contenidas en este manual de instrucciones describen los controles en el mando a distancia. También puede utilizar los controles en la unidad principal si tienen los mismos nombres o similares a aquellos en el mando a distancia.
- Algunas ilustraciones se presentan como dibujos conceptuales y pueden ser diferentes de los productos reales.
- La Guía de inicio es un documento complementario al presente Manual de instrucciones.

Tabla de contenidos

Conexión ➔ Guía de inicio (documento separado)

Acerca de este manual de instrucciones	3	Otras funciones	
Escuchar		Habilitar la función de enlace seguro	10
Escuchar sonido proveniente de un televisor, caja de cable/satélite, etc.	5	Función de espera automática	10
Escuchar música desde un dispositivo BLUETOOTH	5	Fijación del altavoz activo sobre una pared	11
Ajuste de sonido		Información adicional	
Disfrutar de los efectos de sonido	6	Precauciones	12
BLUETOOTH Funciones		Solución de problemas	13
Escuchar música desde un dispositivo BLUETOOTH	7	Guía para las partes y los controles	18
Apague y encienda la función BLUETOOTH.	10	Formatos de audio compatibles	21
Ajuste del modo de espera de BLUETOOTH	10	Especificaciones	21
		En comunicación BLUETOOTH	23
		Glosario de términos	25

Escuchar sonido proveniente de un televisor, caja de cable/satélite, etc.

Presione el botón de entrada de la toma a la que conectó el dispositivo que desea escuchar.

El indicador del dispositivo seleccionado se ilumina.

Botón OPTICAL

Televisor que está conectado a la toma OPTICAL

Botón ANALOG

Dispositivo analógico que está conectado a la toma ANALOG

Botón (BLUETOOTH)

Dispositivo BLUETOOTH que soporta A2DP

Sugerencia

- Si presiona INPUT en el altavoz activo, el dispositivo cambia cíclicamente de la siguiente manera.
OPTICAL → ANALOG → BLUETOOTH

Escuchar música desde un dispositivo BLUETOOTH

Consulte "BLUETOOTH Funciones" (página 7).

Ajuste de sonido

Disfrutar de los efectos de sonido

Para ajustar los efectos de sonido, presione uno de los botones de efectos de sonido del mando a distancia.

Selección de efectos de sonido

Presione SURROUND en forma repetida durante la reproducción.

Los efectos de sonido envolvente cambian cíclicamente de la siguiente manera.

CLEARAUDIO+ → SURROUND encendido → SURROUND apagado

CLEARAUDIO+

La configuración de sonido adecuada está automáticamente seleccionada para la fuente de sonido. El indicador CLEARAUDIO+ se enciende.

SURROUND encendido

Los sonidos se reproducen con efectos de sonido envolvente. El indicador SURROUND se enciende.

SURROUND apagado

La fuente de entrada está mezclada para 2 canales. Los indicadores CLEARAUDIO+ y SURROUND se apagan.

Ajuste del modo noche

Se reproducen los sonidos mejorados con efectos de sonido y claridad de diálogo.

Pulse NIGHT.

El indicador ANALOG parpadea dos veces.

Para desactivar el modo Noche, presione NIGHT nuevamente. El indicador OPTICAL parpadea dos veces.

Ajuste del modo Voz

El modo Voz ayuda a aclarar los diálogos.

Pulse VOICE.

El indicador ANALOG parpadea dos veces.

Para desactivar el modo Voz, presione VOICE nuevamente. El indicador OPTICAL parpadea dos veces.

Selección de sonido de emisión múltiple (Modo dual)

Puede disfrutar de sonido de emisión múltiple cuando el sistema recibe una señal de emisión múltiple Dolby Digital.

Presione AUDIO en forma repetida.

El canal cambia cíclicamente de la siguiente manera.

Principal → Sub → Principal/Sub

Principal

Da salida solo al canal principal. El indicador OPTICAL parpadea dos veces.

Sub

Da salida solo al subcanal. El indicador ANALOG parpadea dos veces.

Principal/Sub

El sonido principal se emite del altavoz izquierdo y el sub-sonido se emite por el altavoz derecho. Los indicadores OPTICAL y ANALOG parpadean dos veces.

Ajuste de Dolby DRC (Campo de ajuste dinámico)

Útil para disfrutar de películas a volumen bajo. DRC aplica a fuentes Dolby Digital.

Mantenga presionado AUDIO durante 5 segundos, luego VOICE durante 5 segundos para habilitar o deshabilitar Dolby DRC.

Encendido

Comprime el sonido según la información existente en el contenido. El indicador ANALOG parpadea dos veces.

Apagado

El sonido no está comprimido. El indicador OPTICAL parpadea dos veces.

BLUETOOTH Funciones

Escuchar música desde un dispositivo BLUETOOTH



Sincronización de este sistema con un dispositivo BLUETOOTH

La sincronización es el proceso requerido para crear un enlace entre los dispositivos BLUETOOTH para permitir conexiones inalámbricas. Debe sincronizar un dispositivo con el sistema antes de comenzar a utilizar el sistema. Una vez que los dispositivos BLUETOOTH están sincronizados, no hay necesidad de emparejarlos nuevamente.

- 1 Presione PAIRING en el altavoz activo.**
El indicador BLUETOOTH (azul) parpadea rápidamente durante la sincronización BLUETOOTH.
- 2 Encienda la función BLUETOOTH en el dispositivo BLUETOOTH, busque dispositivos y elija "HT-CT180".**
Si se solicita la clave de paso, ingrese "0000".

3 Asegúrese de que el indicador BLUETOOTH (azul) esté encendido.

Se ha establecido la conexión.

Nota

- Puede sincronizar hasta 8 dispositivos BLUETOOTH. Si se sincroniza el noveno dispositivo BLUETOOTH, el dispositivo conectado de mayor antigüedad será reemplazado por el nuevo.

Escuchar música del dispositivo registrado

- 1 Presione  (BLUETOOTH).
- 2 En el dispositivo BLUETOOTH, elija "HT-CT180".
- 3 Asegúrese de que el indicador BLUETOOTH (azul) esté encendido.
- 4 Inicie la reproducción en el dispositivo BLUETOOTH.

Conexión a un dispositivo BLUETOOTH por medio de Funciones en un solo toque (NFC)

Al sostener un dispositivo BLUETOOTH compatible con NFC cerca de la marca N en el sistema, el sistema y el dispositivo BLUETOOTH proceden a completar la sincronización y la conexión BLUETOOTH automática.

Dispositivos compatibles

Teléfonos inteligentes, tabletas y reproductores de música con la función NFC incorporada (Sistemas operativos: Android 2.3.3 o posterior, excluyendo Android 3.x)

- 1 Descargue, instale e inicie la aplicación "Conexión fácil NFC".



Notas

- Es posible que no esté disponible la aplicación en algunos países/regiones.
 - Dependiendo del dispositivo BLUETOOTH, es posible que no sea necesario realizar esta operación.
- 2 Toque la marca N en el altavoz activo con el dispositivo BLUETOOTH.

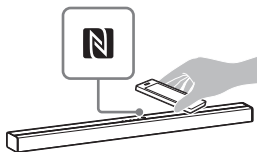

3 Asegúrese de que el indicador BLUETOOTH (azul) esté encendido.

Se ha establecido la conexión.

Notas

- Solo puede conectar un dispositivo a la vez.
- Dependiendo del dispositivo, es posible que tenga que determinar la función NFC de antemano. Consulte el Manual de instrucciones del dispositivo.

Sugerencia

- Si la sincronización y la conexión BLUETOOTH fallan, haga lo siguiente.
 - Vuelva a iniciar la “Conexión fácil NFC” y mueva lentamente el dispositivo BLUETOOTH sobre la marca N.
 - Quite la funda del dispositivo BLUETOOTH en caso de que se esté utilizando una funda para dispositivo disponible comercialmente.

Apague y encienda la función BLUETOOTH.

Mantenga presionado SURROUND durante 5 segundos, luego CLEARAUDIO+ durante 5 segundos.

Encendido: El indicador ANALOG parpadea dos veces.

Apagado: El indicador OPTICAL parpadea dos veces.

Nota

- Si cambia el ajuste a apagado, la función BLUETOOTH se deshabilita.

Ajuste del modo de espera de BLUETOOTH

Cuando el sistema termina de sincronizar la información, se encuentra en modo de espera de BLUETOOTH incluso si está apagado.

Mantenga presionado STANDBY durante 5 segundos.

Encendido: El indicador ANALOG parpadea dos veces.

Apagado: El indicador OPTICAL parpadea dos veces.

Nota

- Durante el modo de espera de BLUETOOTH, aumenta el consumo de energía en espera.

Otras funciones

Habilitar la función de enlace seguro

Puede especificar la conexión inalámbrica para enlazar el altavoz activo con el altavoz de subgraves activo utilizando la función de enlace seguro. Esta función puede ayudar a prevenir una interferencia si utiliza productos inalámbricos múltiples o sus vecinos utilizan productos inalámbricos.

1 Presione LINK en la parte trasera del altavoz de subgraves activo.

Escuchará pitidos provenientes del altavoz de subgraves activo.

2 Mantenga presionado PAIRING en el altavoz activo durante 5 segundos, luego VOL – durante 5 segundos.

Los indicadores OPTICAL y ANALOG parpadean alternadamente.

Cuando el altavoz activo está enlazada con el altavoz de subgraves activo, los indicadores dejan de parpadear.

Si eso falló, los indicadores se encienden durante 5 segundos. Intente nuevamente la anterior operación.

Función de espera automática

El sistema pasa automáticamente a modo de espera cuando no opera el sistema durante unos 20 minutos y el sistema no recibe una señal de entrada.

Fijación del altavoz activo sobre una pared

Puede fijar el altavoz activo sobre una pared.

Notas

- Prepare tornillos (no suministrados) que sean apropiados para el material y la fortaleza de la pared. Debido a que una pared de yeso es especialmente frágil, asegure los tornillos a dos taquetes en la columna de la pared. Instale el altavoz activo de manera horizontal, colgado en taquetes mediante tornillos en una sección plana y continua de la pared.
- Asegúrese de subcontratar la instalación a proveedores o contratistas licenciados de Sony y preste especial atención a la seguridad durante la instalación.
- Sony no se hará responsable de accidentes o daños ocasionados por la instalación incorrecta, fortaleza insuficiente de la pared, instalación incorrecta de los tornillos o desastre natural, etc.

- 1 Prepare tornillos (no suministrados) que sean apropiados para los agujeros en la parte trasera del altavoz activo.**

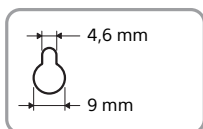
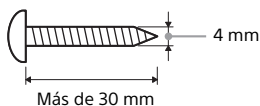

Agujero en la parte trasera del altavoz activo.

- 2 Sujete los tornillos a dos taquetes en la pared.**

Los tornillos deben sobresalir de 8 mm a 9 mm

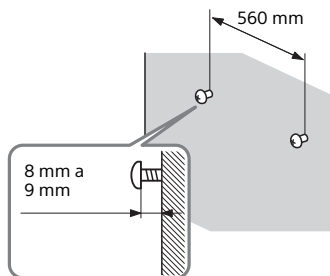

- 3 Cuelgue el altavoz activo en los tornillos**

Alinee los agujeros en la parte trasera del altavoz activo con los tornillos, luego cuelgue el altavoz activo en los dos tornillos.

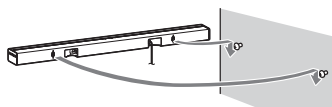

Precauciones

Seguridad

- En caso de que caiga algún objeto sólido o líquido dentro del sistema, desconéctelo y solicite al personal especializado que realice una verificación antes de volver a utilizarlo.
- No se apoye en el altavoz activo y el altavoz de subgraves activo, dado que podría caerse y lastimarse, o podría ocasionar daños en el sistema.

Fuentes de alimentación

- Antes de conectar el sistema, compruebe que la tensión de funcionamiento sea idéntica a su fuente de alimentación local. La tensión de funcionamiento se indica en la placa de identificación en la parte inferior del altavoz activo.
- Si no va a utilizar el sistema por un tiempo prolongado, asegúrese de desconectarlo de la toma de pared. Para desconectar el cable de alimentación de ca, tire del enchufe, nunca del cable.
- Una clavija del enchufe es más ancha que la otra por motivos de seguridad y entrará en la toma de pared de una sola manera. Si no puede insertar la totalidad del enchufe en la toma, comuníquese con su proveedor.
- El cable de alimentación de ca solo deberá ser reemplazado en un centro de servicio autorizado.

Acumulación térmica

Si bien el sistema se calienta durante su funcionamiento, no se trata de una falla de funcionamiento.

El uso prolongado de este sistema con un volumen alto puede provocar un incremento considerable en la temperatura de la parte trasera e inferior del mismo. Para evitar quemaduras, no toque el sistema.

Ubicación

- Instale el sistema en un lugar con ventilación adecuada para evitar la acumulación térmica y prolongar su vida útil.
- No lo instale cerca de fuentes de calor ni en lugares expuestos a la luz solar directa, polvo excesivo, vibraciones mecánicas.
- No coloque objetos en la parte posterior del altavoz activo y del altavoz de subgraves activo que puedan bloquear las ranuras de ventilación y ocasionar fallas de funcionamiento.
- Si el sistema se utiliza junto con un televisor, video grabadora o lector de cintas, puede ocasionar ruido y la calidad de imagen se podría ver afectada. En este caso, coloque el sistema lejos del televisor, video grabadora o lector de cintas.
- Tenga cuidado al colocarlo sobre una superficie que haya sido tratada de manera especial (encerada, barnizada con aceite, pulida, etc.), ya que puede mancharse o decolorarse.
- Tenga cuidado para evitar posibles lesiones producidas con los bordes del altavoz activo y del altavoz de subgraves activo.

Funcionamiento

Antes de conectar otro equipo, asegúrese de apagar y desenchufar el sistema.

Si encuentra irregularidad de color en una pantalla de televisión cercana

Se pueden observar irregularidades de color en determinados tipos de televisores.

- Apague el televisor y luego vuelva a encenderlo después de 15 a 30 minutos.
- Si se vuelve a observar una irregularidad de color...
Instale el sistema más lejos del televisor.

Limpieza

Limpie el sistema con un paño seco y suave. No utilice estropajos abrasivos, detergente en polvo ni disolventes, como alcohol o bencina.

Si desea realizar alguna pregunta o solucionar algún problema relacionado con el sistema, póngase en contacto con el distribuidor Sony más cercano.

Solución de problemas

Si al utilizar el sistema, surge alguna de las siguientes dificultades, consulte esta guía de solución de problemas para resolver el inconveniente antes de solicitar reparaciones. Si el problema persiste, póngase en contacto con el distribuidor Sony más cercano. Cuando solicita una reparación, asegúrese de traer tanto su altavoz activo como su altavoz de subgraves activo, incluso si parece que solo uno tiene un problema.

General

El aparato no enciende.

→ Compruebe que el cable de alimentación de ca esté bien conectado.

El sistema no trabaja con normalidad.

→ Desconecte el cable de alimentación de ca del tomacorriente de pared, luego reconecte después de varios minutos.

Sonido

No se emiten sonidos del televisor desde el sistema.

- Presione el botón de entrada de la conexión a la que conectó el televisor (página 5).
- Compruebe la salida de sonido del televisor. Consulte el manual de instrucciones del televisor para ver la configuración del televisor.
- Suba el volumen del televisor o cancele el silencio.

- Si no se emite ningún sonido desde la conexión de salida digital óptica o el televisor no tiene una conexión de salida digital óptica, conecte la caja de cable o satélite directamente a la toma OPTICAL del sistema.



El sonido se emite desde el sistema y el televisor.

- Apague el sonido del televisor.

El sonido del televisor de este sistema está demorado con respecto a la imagen.

- Cuando mira películas, es posible que escuche el sonido con un leve retraso en comparación con la imagen.

No hay sonido o se oye un sonido muy bajo del dispositivo conectado al altavoz activo desde el altavoz activo.

- Presione el botón  (volumen) + en el mando a distancia y revise el nivel de volumen (página 18).
- Presione el botón  (silencio) o  (volumen) + en el mando a distancia para cancelar la función de silencio (página 18).
- Asegúrese de que se haya seleccionado la fuente de entrada de forma correcta. Debe probar otras fuentes de entrada presionando un botón de entrada diferente en el mando a distancia (página 5).
- Compruebe que todos los cables del sistema y de los dispositivos conectados estén totalmente insertados.

No hay sonido o se oye un sonido muy bajo desde el altavoz de subgraves activo.

- Presione el botón SW  (volumen de altavoz de subgraves activo) + en el mando a distancia para aumentar el volumen del altavoz de subgraves activo (página 18).

- Asegúrese de que el indicador de encendido/en espera del altavoz de subgraves activo esté iluminado de color verde. De no ser así, consulte “No se escuchan sonidos desde el altavoz de subgraves activo.” en “Sonido inalámbrico del altavoz de subgraves activo” (página 15).
- Un altavoz de subgraves activo sirve para reproducir sonidos graves. En caso de fuentes de entrada que contienen muy pocos componentes de sonidos graves (es decir, una transmisión televisiva), es posible que sea difícil oír el sonido del altavoz de subgraves activo.
- Cuando usted reproduce contenido compatible con la tecnología de protección de derechos de autor (HDCP), no se emite desde el altavoz de subgraves activo.

No se puede obtener el efecto de sonido envolvente.

- Dependiendo de la señal de entrada y de la configuración del campo acústico, el procesamiento de sonido envolvente podría no funcionar de forma efectiva. El efecto envolvente puede ser sutil según el programa o el disco.
- Para emitir audio multicanal, compruebe la configuración de salida de audio digital en el dispositivo conectado al sistema. Para conocer más detalles, consulte el manual de instrucciones suministrado con el dispositivo conectado.

Dispositivo BLUETOOTH

No se puede completar la conexión BLUETOOTH.

- Asegúrese de que el indicador BLUETOOTH (azul) esté encendido (página 18).

Estado del sistema	Indicador BLUETOOTH (azul)
Durante la sincronización BLUETOOTH	Parpadea rápidamente
El sistema intenta conectarse con un dispositivo BLUETOOTH	Parpadea
El sistema ha establecido una conexión con un dispositivo BLUETOOTH	Encendido
El sistema está en el modo de espera de BLUETOOTH (cuando el sistema está apagado)	Apagado

- Compruebe que el dispositivo BLUETOOTH a conectarse esté encendido y que la función BLUETOOTH esté activada.
- Acerque el sistema al dispositivo BLUETOOTH.
- Sincronice nuevamente el sistema y el dispositivo BLUETOOTH. Puede que necesite cancelar la sincronización con el sistema usando primero su dispositivo BLUETOOTH.
- Si la función BLUETOOTH está apagada, enciéndala en (página 10).

No se pudo realizar la sincronización.

- Acerque el sistema al dispositivo BLUETOOTH.
- Asegúrese de que este sistema no está recibiendo interferencia de un equipo LAN inalámbrica, otros dispositivos inalámbricos de 2,4 GHz o un horno microondas. Si hay un dispositivo que genera

radiación electromagnética cerca, aleje el dispositivo del sistema.

No se emiten sonidos desde el dispositivo BLUETOOTH conectado.

- Asegúrese de que el indicador BLUETOOTH (azul) esté encendido (página 18).
- Acerque el sistema al dispositivo BLUETOOTH.
- Si hay un dispositivo que genera radiación electromagnética, como por ejemplo un equipo LAN inalámbrica, otros dispositivos BLUETOOTH o un horno microondas cerca, aleje el dispositivo del sistema.
- Retire cualquier obstáculo entre este sistema y el dispositivo BLUETOOTH o aparte el sistema del obstáculo.
- Vuelva a posicionar el dispositivo BLUETOOTH conectado.
- Intente cambiar la frecuencia inalámbrica del enrutador Wi-Fi, computadora, etc., a la banda de 5 GHz
- Suba el volumen en el dispositivo BLUETOOTH conectado.

El sonido no está sincronizado con la imagen.

- Cuando mira películas, es posible que escuche el sonido con un leve retraso en comparación con la imagen.

Sonido inalámbrico del altavoz de subgraves activo

No se escuchan sonidos desde el altavoz de subgraves activo.

- Compruebe que el cable de alimentación de ca del altavoz de subgraves activo esté correctamente conectado. (Consulte la Guía de inicio proporcionada).

- El indicador de encendido/en espera no se ilumina.
 - Compruebe que el cable de alimentación de ca del altavoz de subgraves activo esté correctamente conectado.
 - Presione el botón I/⏻ (encendido/en espera) del altavoz de subgraves activo para encender la energía.
- El indicador de encendido/en espera parpadea lentamente en color verde o se ilumina en color rojo.
 - Mueva el altavoz de subgraves activo a una ubicación cercana al altavoz activo para que el indicador de encendido/en espera se ilumine en color verde.
 - Siga los pasos en “Habilitar la función de enlace seguro” (página 10).
- El indicador de encendido/en espera parpadea rápidamente en color verde.
 - Consulte a su proveedor de Sony más cercano.
- El indicador de encendido/en espera parpadea en color rojo.
 - Presione el botón I/⏻ (encendido/en espera) del altavoz de subgraves activo para apagar la energía y compruebe si el orificio de ventilación del altavoz de subgraves activo está bloqueado o no.
- El altavoz de subgraves activo está diseñado para reproducir sonidos graves. Cuando la fuente de entrada no contiene muchos sonidos graves, como es el caso de la mayoría de los programas televisivos, es posible que no se escuche el sonido grave.
- Presione el botón SW  (volumen de altavoz de subgraves activo) + en el mando a distancia para aumentar el volumen del altavoz de subgraves activo (página 20).

El sonido salta o tiene ruido.

- Si hay un dispositivo cerca que genera ondas electromagnéticas como una LAN inalámbrica o un horno microondas en uso, instale el sistema lejos del mismo.
- Si hay un obstáculo entre el altavoz activo y el altavoz de subgraves activo, muévelo o quítelo.
- Instale el altavoz activo y el altavoz de subgraves activo lo más cerca posible.
- Cambie la frecuencia LAN de cualquier enrutador Wi-Fi o computadora personal cercanos a la banda de 5 GHz

Mando a distancia

El mando a distancia no funciona.

- Apunte el mando a distancia al centro del panel frontal (sensor del mando a distancia) del sistema (página 18).
- Retire cualquier obstáculo que se interponga entre el mando a distancia y el sistema.
- Si las pilas del mando a distancia tienen poca energía, reemplace ambas por otras nuevas.
- Asegúrese de presionar el botón correcto en el mando a distancia (página 20).

Otros

Los sensores del televisor no funcionan correctamente.

- El altavoz activo puede bloquear algunos sensores (como el sensor de brillo) y el receptor del mando a distancia de su televisor, o el “emisor para los anteojos 3D (transmisión infrarroja)” de un televisor 3D compatible con el sistema de anteojos 3D o la comunicación inalámbrica. Mueva el altavoz activo lejos del televisor dentro de un rango que permita

que esas partes funcionen correctamente. Para las ubicaciones de los sensores y del receptor del mando a distancia, consulte el manual de instrucciones proporcionadas con el televisor.

Reiniciar

Si el sistema sigue sin funcionar correctamente, reinícielo de la siguiente manera:

- 1** **Mientras mantiene presionado el botón I/⏻ (encendido/en espera), mantenga presionados los botones INPUT y VOL – simultáneamente durante 5 segundos.**

Todos los indicadores en el altavoz activo parpadean 3 veces, y los ajustes vuelven a su estado inicial.

- 2** **Desconecte el cable de alimentación de ca**

Guía para las partes y los controles

Para obtener más información, consulte las páginas indicadas en paréntesis.

Altavoz activo

Paneles superior, frontal y laterales

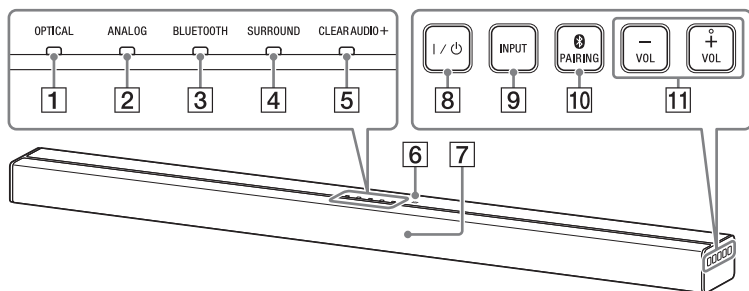

1 Indicador OPTICAL (página 5)

2 Indicador ANALOG (página 5)

3 Indicador BLUETOOTH (azul)

Estado BLUETOOTH

- Durante la sincronización BLUETOOTH: Parpadea rápidamente
- Se está intentando la conexión BLUETOOTH: Parpadea
- Se ha establecido la conexión BLUETOOTH: Encendido
- Modo en espera de BLUETOOTH (cuando el sistema está apagado): Apagado

Sugerencia

- Cuando la función BLUETOOTH está desactivada (página 10), el indicador BLUETOOTH se torna ámbar.

4 Indicador SURROUND (página 6)

5 Indicador CLEARAUDIO+ (página 6)

6 Marca N (página 8)

Cuando usa la función NFC, toque su dispositivo compatible con NFC con la marca.

7 Sensor de mando a distancia

8 Botón I/⏻ (encendido/en espera)

Enciende el sistema o lo pone en modo en espera.

9 Botón INPUT (página 5)

10 Botón PAIRING (página 7, 10)

11 Botones VOL (volumen) +/-

Panel trasero

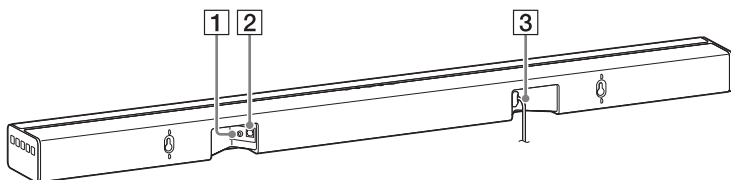

- 1** Toma ANALOG
- 2** Toma OPTICAL

- 3** Cable de alimentación de ca

Altavoz de subgraves activo

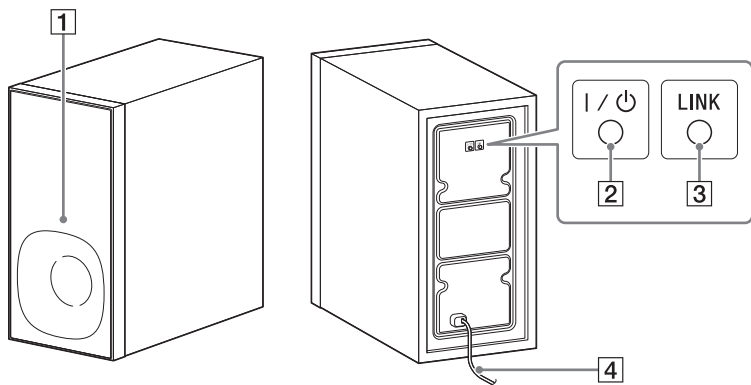

- 1** Indicador encendido/en espera
- 2** Botón I/⏻ (encendido/en espera)

- 3** Botón LINK (página 10)
- 4** Cable de alimentación de ca

Mando a distancia

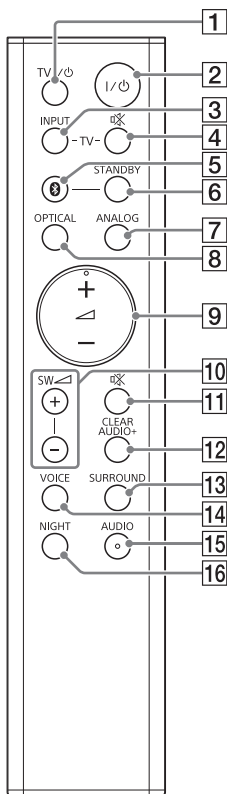

- 1** Botón TV I/⏻ (encendido/en espera)
- 2** Botón I/⏻ (encendido/en espera)
- 3** Botón TV INPUT
- 4** Botón TV (silencio)
- 5** Botón (BLUETOOTH) (página 5)
- 6** Botón STANDBY (página 10)

- 7** Botón ANALOG (página 5)
- 8** Botón OPTICAL (página 5)
- 9** Botones (volumen) +*/-
Se ajusta del volumen.
- 10** Botones SW (volumen de altavoz de subgraves activo) +/-
Ajusta el volumen del sonido de bajos.
- 11** Botón (silencio)
Apaga temporalmente el sonido.
- 12** Botón CLEARAUDIO+
Selecciona automáticamente el ajuste de sonido adecuado para la fuente de sonido.
- 13** Botón SURROUND (página 6)
- 14** Botón VOICE (página 6)
- 15** Botón AUDIO* (página 6)
- 16** Botón NIGHT (página 6)

* Los botones AUDIO y + tienen un punto táctil. Úselo como guía durante la operación.

Control de un televisor conectado.

Puede controlar un televisor Sony conectado al sistema con los siguientes botones.

- 1** Botón TV I/⏻ (encendido/en espera)
Apaga o enciende el televisor.
- 3** Botón TV INPUT
Selecciona la señal de entrada.
- 4** Botón TV (silencio)
Apaga temporalmente el sonido.

Formatos de audio compatibles

Los formatos de audio compatibles con este sistema son los siguientes.

- Dolby Digital
- Linear PCM 2 canales 48 kHz o menos

Especificaciones

Altavoz activo (SA-CT180)

Sección del amplificador

POTENCIA DE SALIDA (nominal)

Frontal I/Frontal D: 13 W (por canal a 4 ohm 1 kHz 1% THD)

POTENCIA DE SALIDA (referencia)

Frontal I/Frontal D: 25 W (por canal a 4 ohm 1 kHz)

Entradas

OPTICAL

ANALOG

Sección BLUETOOTH

Sistema de comunicación

Especificación BLUETOOTH versión 4,0

Salida

Especificación BLUETOOTH clase de energía 2

Rango máximo de comunicación

Línea visual¹⁾ 10 m aproximadamente

Número máximo de dispositivos a registrarse

8 dispositivos

Banda de frecuencia

Banda de 2,4 GHz (2,4000 GHz a 2,4835 GHz)

Método de modulación

FHSS (Freq Hopping Spread Spectrum) (Espectro ensanchado por salto de frecuencia)

Perfiles BLUETOOTH compatibles²⁾

A2DP (Advanced Audio Distribution Profile) (Perfil de distribución de audio avanzado)

Códecs compatibles³⁾

SBC⁴⁾

Rango de transmisión (A2DP)

20 Hz - 20 000 Hz (frecuencia de muestreo de 44,1 kHz)

- ¹⁾ El rango real varía según distintos factores, como obstáculos entre los dispositivos, campos magnéticos de un horno de microondas, electricidad estática, teléfono inalámbrico, sensibilidad de recepción, sistema operativo, aplicación de software, etc.

- 2) Los perfiles BLUETOOTH estándar indican el objetivo de la comunicación BLUETOOTH entre los dispositivos.
3) Códec: Compresión de señal de audio y formato de conversión
4) Códec de banda secundaria

Altavoces

Sección Altavoces Frontal I/Frontal D

Sistema de altavoz

Sistema de altavoz bidireccional, suspensión acústica

Altavoz

Altavoz de agudos: 14 mm - 25 mm
tipo domo de balance
Woofers: Tipo cónico de 40 mm × 120 mm

General

Requisitos de alimentación

ca 110-240 V 50/60 Hz

Consumo de potencia

Encendido: 17 W

Modo en espera: 0,5 W o menos

Modo en espera de BLUETOOTH: 3 W o menos

Dimensiones (aprox.) (an./al./prof.)

901 mm × 52 mm × 84 mm

Peso (aprox.)

2 kg

Transmisión/recepción inalámbrica

Banda de frecuencia

Banda de 2,4 GHz (2,404 GHz a 2,476 GHz)

Método de modulación

GFSK

El diseño y las especificaciones están sujetos a cambios sin previo aviso.

Altavoz de subgraves activo (SA-WCT180)

POTENCIA DE SALIDA (referencia)

50 W (por canal a 4 ohm 100 Hz)

Sistema de altavoz

Sistema Altavoz de subgraves activo, reflejo de graves

Altavoz

Tipo cónico de 130 mm

Requisitos de alimentación

ca 110-240 V 50/60 Hz

Consumo de energía

Encendido: 13 W

Modo en espera: 0,5 W o menos

Dimensiones (aprox.) (an./al./prof.)

170 mm × 342 mm × 325 mm

Peso (aprox.)

5,5 kg

En comunicación BLUETOOTH

- Los dispositivos BLUETOOTH se deben usar dentro de aproximadamente 10 metros (distancia sin obstrucciones) uno del otro. El rango de comunicación eficaz puede acortarse en las siguientes condiciones.
 - Cuando una persona, objeto metálico, pared u otra obstrucción está entre los dispositivos con una conexión BLUETOOTH
 - Ubicaciones donde está instalada una LAN inalámbrica
 - Cerca de hornos de microondas que estén en uso
 - Ubicaciones donde se den otras ondas electromagnéticas
- Los dispositivos BLUETOOTH y LAN inalámbrica (IEEE 802.11b/g) usan la misma banda de frecuencia (2,4 GHz). Al usar el dispositivo BLUETOOTH cerca de un dispositivo con capacidades de LAN inalámbrica, puede ocurrir interferencia electromagnética. Esto puede generar una menor velocidad de transferencia de datos, ruido o imposibilidad para conectarse. Si esto sucede, intente lo siguiente:
 - Utilice este sistema al menos a 10 metros del dispositivo de LAN inalámbrica.
 - Apague el dispositivo de LAN inalámbrica al utilizar el dispositivo BLUETOOTH dentro de un rango de 10 metros.
 - Instale este sistema y el dispositivo BLUETOOTH tan cerca como sea posible el uno del otro.
- Las ondas de radio que emite este sistema pueden interferir con el funcionamiento de algunos dispositivos médicos. Dado que la interferencia puede generar fallas de funcionamiento, siempre apague el sistema, y el dispositivo BLUETOOTH en los siguientes lugares:
 - En hospitales, trenes, aviones, estaciones de combustible y en cualquier lugar donde puedan haber gases inflamables
 - Cerca de puertas automáticas o alarmas de incendio
- Este sistema admite funciones de seguridad que cumplen con la especificación de BLUETOOTH para garantizar la conexión segura durante las comunicaciones por medio de la tecnología BLUETOOTH. Sin embargo, esta seguridad puede ser insuficiente dependiendo de los contenidos de los ajustes y otros factores, de modo que siempre tenga cuidado al realizar comunicaciones utilizando tecnología BLUETOOTH.
- Sony no puede ser responsable de ninguna manera por daños u otras pérdidas producto de la divulgación de información durante la comunicación mediante la tecnología BLUETOOTH.
- No se garantiza con certeza la comunicación de BLUETOOTH con todos los dispositivos BLUETOOTH que tengan el mismo perfil del sistema.
- Los dispositivos BLUETOOTH conectados con este sistema deben cumplir con la especificación de BLUETOOTH que indica Bluetooth SIG, Inc., y deben tener certificación de ello. No obstante, incluso si un dispositivo cumple con la especificación de BLUETOOTH, puede haber casos donde las características o especificaciones del dispositivo BLUETOOTH hacen que sea imposible conectarlo o pueden generar métodos de control, visualización o funcionamiento diferentes.
- Puede producirse ruido o el audio se puede interrumpir según el dispositivo

BLUETOOTH conectado con el sistema, el entorno de comunicaciones o las condiciones circundantes.

Si desea realizar alguna pregunta o solucionar algún problema relacionado con el sistema, póngase en contacto con el distribuidor Sony más cercano.

Glosario de términos

3D: Tecnología Estereoscópica - Tridimensional

A

A2DP: Perfil de distribución de audio avanzado

ANALOG: Análoga

AUDIO: Audio

C

CLEARAUDIO: Ajuste de sonido

D

Disc: Disco

DRC: Control de intervalos dinámicos

DUAL: Doble

F

FHSS: Espectro ensanchado por salto de frecuencia

G

GFSK: Modulación por desplazamiento de frecuencia con filtro gaussiano

H

HDCP: Protección de contenido digital de ancho de banda alto

I

INPUT: Entrada

L

LAN: Red de area local

LINK: Enlace

N

NFC: Comunicación de campo cercano

NIGHT: Modo Noche

O

OPTICAL: Óptico

P

PAIRING: Emparejamiento

PCM: Modulación por impulsos codificados

S

SBC: Codéc de subbanda

STANDBY: En espera

SURROUND: Envolvente

T

THD: Distorsión armónica total

TV: Televisión

TV INPUT: Entrada TV

V

VOICE: Modo Voz

VOL: Volumen

<http://www.sony.net/>



* 4 5 5 9 0 2 7 2 1 * (1)