

DIGITAL RADIO
DAB/FM

Bruksanvisning

DAB DAB+

R-D-S



©2015 Sony Corporation Printed in China

XDR-P1DBP

Komme i gang

1 Lad radioen fra en stikkontakt ved hjelp av mikro-USB-kabelen (inkludert).

Lad opp det innebygde, oppladbare litiumion-batteriet før du bruker radioen for første gang. Batteriet vil være fulladet ("100%") etter ca. 4 timer.

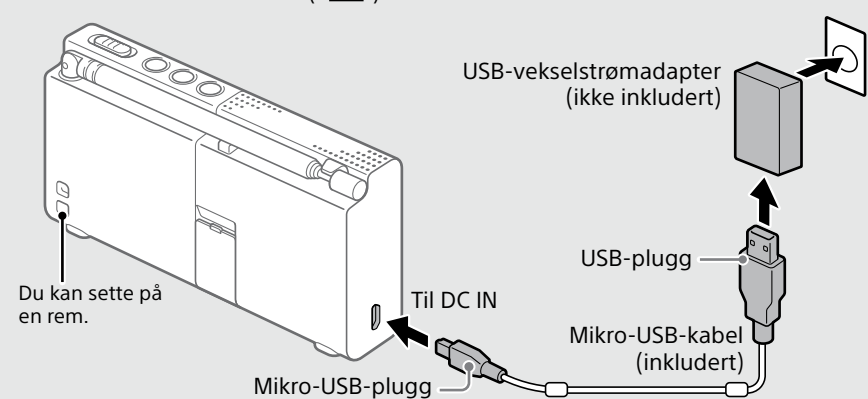

Kommentarer

- Hvis du skal bruke en USB-vekselstrømadapter som er tilgjengelig i handelen, må du passe på å velge en adapter med en utgangsstrøm på 0,5 A eller mer. Lading med andre adaptertyper dekkes ikke av garantien.
- Hvis du lader batteriet mens du lytter til radioen, kan det hende du hører støy (interferens) i radioen.

Tips

Du kan også lade batteriet ved å koble USB-pluggen til noen USB-enheter, som for eksempel en PC, en USB-batterilader e.l.

2 Trekk ut antennen.

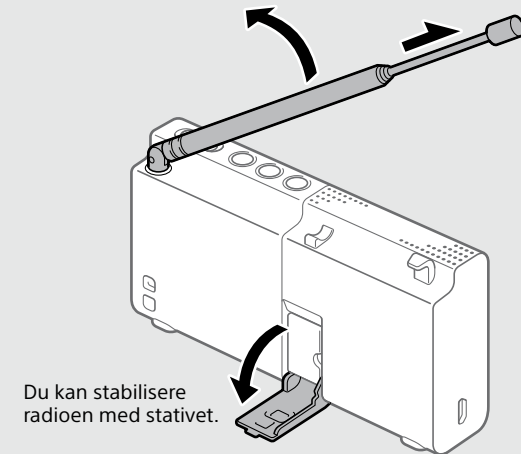

Du kan stabilisere radioen med stativet.

3 Slå på radioen.

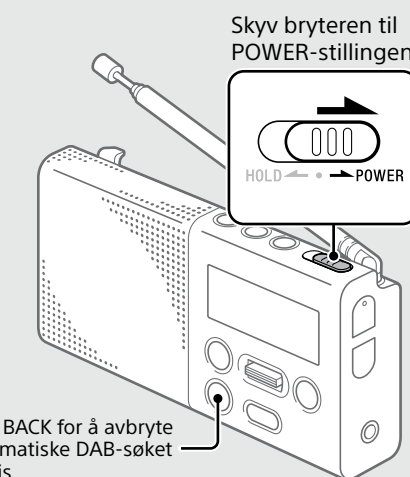

Trykk på BACK for å avbryte det automatiske DAB-søket underveis.

Hvis det er første gang radioen er slått på, utføres automatisk DAB-søk automatisk.

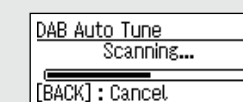

Etter at automatisk DAB-søk er utført, tar radioen inn den første stasjonen på DAB-stasjonslisten som er lagret ved automatisk DAB-søk.

Tips

- For å utføre automatisk DAB-søk igjen senere, se "Lage en ny DAB-stasjonsliste" nedenfor.
- Bakgrunnsbelysningen slås av når det ikke er utført noen betjeningsoperasjon på ca. 30 sekunder, for å redusere strømforbruket.

Lytte til radio

1 Slå på radioen.

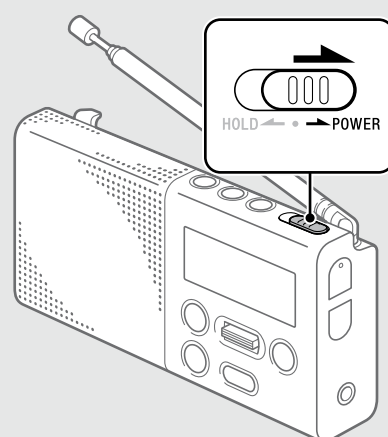

2 Trykk gjentatte ganger på DAB/FM for å velge DAB eller FM.

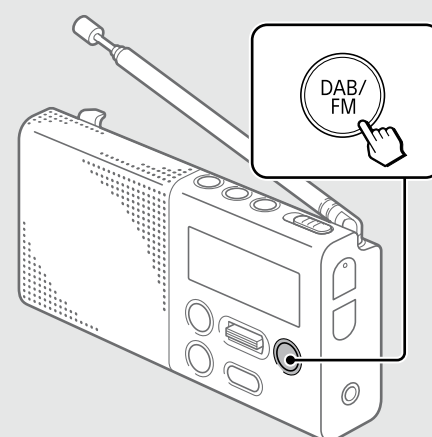

3 Velg en ønsket stasjon eller tjeneste.

Skv den trinnvist justerbare spaken opp eller ned for å gjøre et valg.

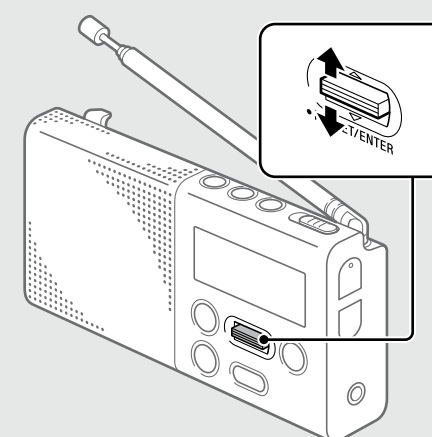

Se "Alternativer på oppsettmenyen" for manuelt søk.

DAB

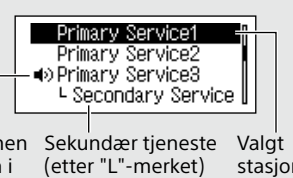

Den stasjonen som tas inn i øyeblikket

FM

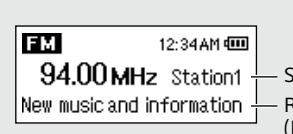

Stasjonsnavn*
Rulletekst (RT: Radiotekst med opptil 64 tegn)*

* Viser kun når RDS-data er mottatt.

Trykk på den trinnvist justerbare spaken.

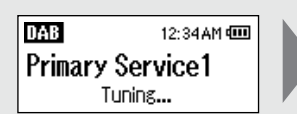
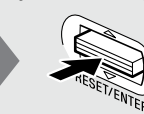

"SC" tennes når en sekundær tjeneste tas inn.

Tips om å ta inn FM-stasjonsnavn

- FM-stasjonsnavn vil mottas og lagres i radioen mens du lytter til sendingene.
- Det er mulig at FM-stasjonsnavn ikke overføres, da dette avhenger av radiostasjonen.

Lage en ny DAB-stasjonsliste

Hvis du har flyttet til en annen region, bør du utføre automatisk DAB-søk på nytt. Velg DAB, og trykk deretter på AUTO TUNE.

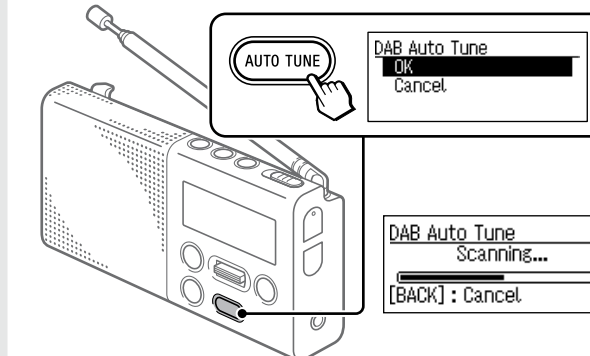

Velg "OK" for å starte det automatiske DAB-søket.

Radioen tar inn den første stasjonen på den nye stasjonslisten.

Kommentarer

- Den stasjonslisten som er lagret i øyeblikket, vil slettes så snart det automatiske DAB-søket har startet.
- Når oppsettmenyen vises, utføres ikke automatisk DAB-søk selv om du trykker på AUTO TUNE.

Søke etter FM-stasjoner

Du kan søke etter FM-stasjoner innenfor rekkevidde i trinn på 0,05 MHz. Velg FM, og trykk deretter på AUTO TUNE.

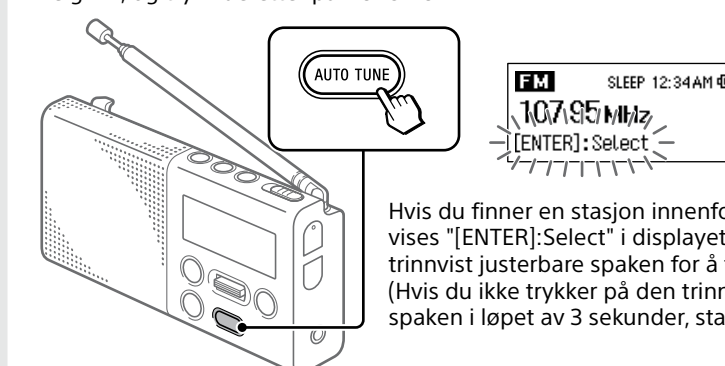

Hvis du finner en stasjon innenfor rekkevidde, vises "[ENTER];Select" i displayet. Trykk på den trinnvist justerbare spaken for å ta inn stasjonen. (Hvis du ikke trykker på den trinnvist justerbare spaken i løpet av 3 sekunder, startes søket på nytt.)

Tips

- Du kan også søke etter FM-stasjoner ved å skve og holde den trinnvist justerbare spaken opp eller ned etter valg av FM.
- Trykk på BACK for å avslutte søk etter FM-stasjoner.

Tilordne stasjoner til Favoritt-knappene

Tilordne favorittstasjonene dine til de 3 favorittknappene. Du kan tilordne opptil 3 stasjoner (DAB og/eller FM).

1 Still inn på den stasjonen du vil lytte til.

Følg trinn 1 til 3 i "Lytte til radio" ovenfor.

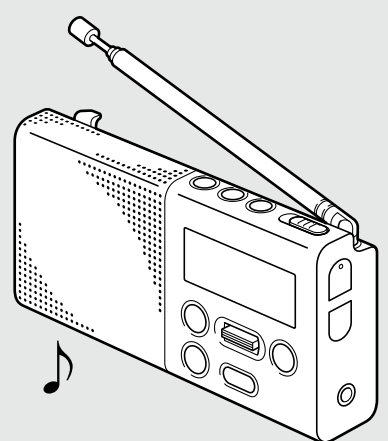

2 Trykk og hold på den ønskede favorittknappen (1 – 3) inntil "Station saved to favourite x." vises i displayet.

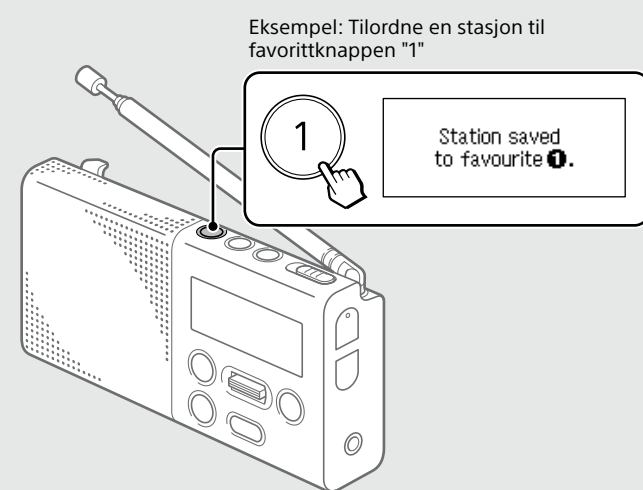

3 Gjenta trinn 1 og 2 for å tilordne en annen stasjon til en annen favorittknapp.

Endre knappetilordningen

- 1 Stille inn på en ny stasjon.
- 2 Trykk på og hold inne den favorittknappen du vil endre, inntil "Station saved to favourite x." vises i displayet. Den tidligere tilordnede stasjonen på den valgte knappen vil bli erstattet med den nye stasjonen.

Tips

Informasjonen om knappetilordningen forblir i radioens minne også etter at automatisk DAB-søk er utført.

Lytte til en tilordnet stasjon

Trykk på ønsket favorittknapp (1 – 3).

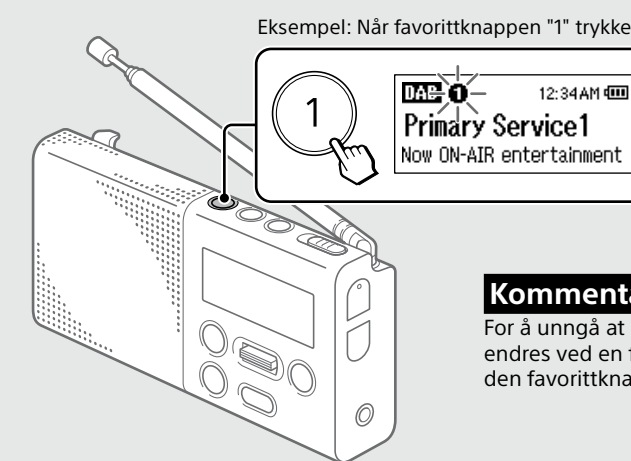

Kommentar

For å unngå at den tilordnede stasjonen endres ved en feiltakelse, må du ikke holde den favorittknappen inne.

Forhåndsinnstille stasjoner til forhåndsinnstillingslisten

Du kan forhåndsinnstille opptil 10 DAB og 10 FM-stasjoner.

1 Still inn på den stasjonen du vil lytte til.

Følg trinn 1 til 3 i "Lytte til radio" ovenfor.

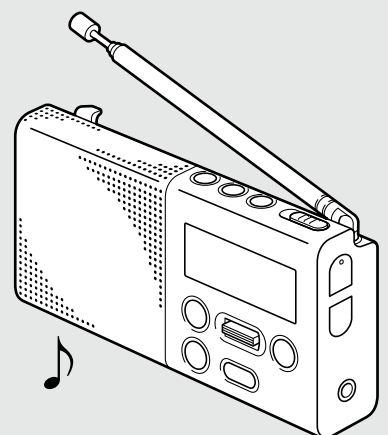

2 Trykk på og hold inne den trinnvist justerbare spaken, inntil "Save Preset" vises i displayet.

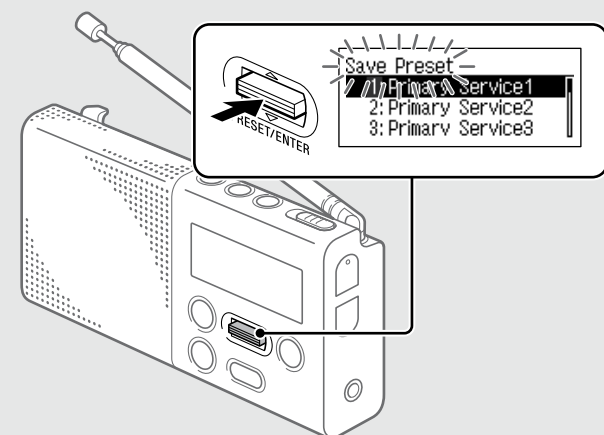

3 Velg ønsket forhåndsinnstilt nummer.

Skv den trinnvist justerbare spaken opp eller ned for å velge det ønskede forhåndsinnstilte nummeret (①), og trykk deretter på spaken (②).

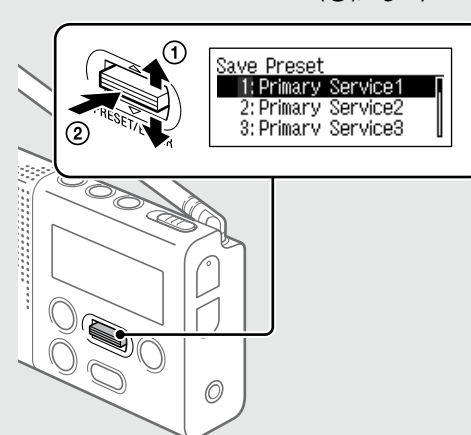

Tips

- Du kan også forhåndsinnstille stasjoner fra oppsettmenyen.
- De forhåndsinnstilte stasjonene forblir i radioens minne også etter at automatisk DAB-søk er utført.
- Hvis en annen stasjon allerede er lagret under det valgte forhåndsinnstilte nummeret, vil den stasjonen bli erstattet med den nye.

Lytte til stasjonene fra forhåndsinnstillingslisten

1 Velg DAB eller FM.

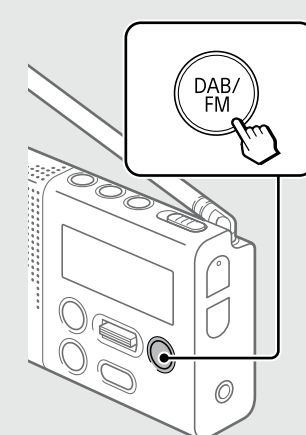

2 Trykk på den trinnvist justerbare spaken for å vise forhåndsinnstillingslisten.

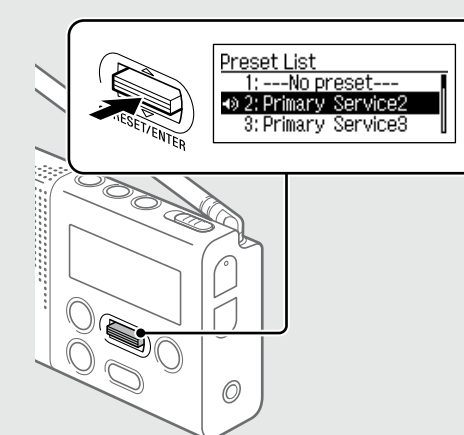

3 Velg ønsket stasjon.

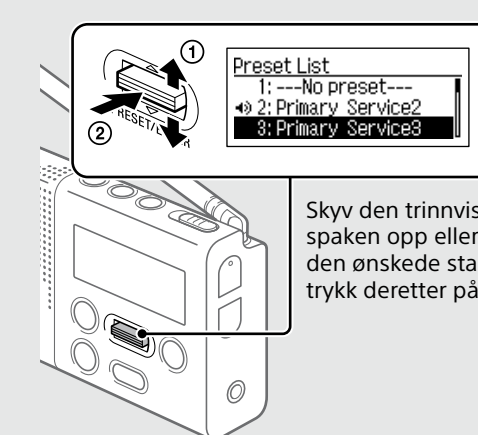

Skv den trinnvist justerbare spaken opp eller ned for å velge den ønskede stasjonen (①), og trykk deretter på spaken (②).

Veiviser til deler og kontroller

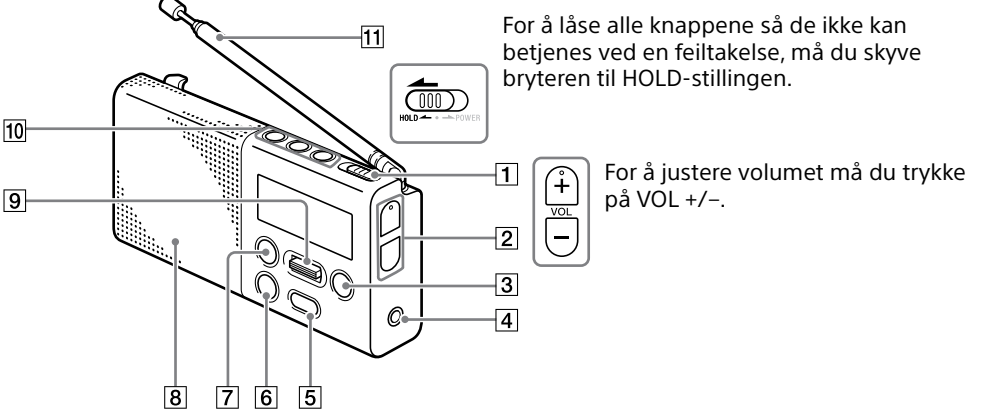

- | | | | |
|----------|--------------------------|-----------|-------------------------|
| 1 | HOLD/POWER på/av-bryter | 8 | Høytaler |
| 2 | VOL +/- knapper* | 9 | Trinnvis justerbar spak |
| 3 | DAB/FM knapp | 10 | Favorittknapper |
| 4 | 📶 (hodetelefon-) kontakt | 11 | Antenne |
| 5 | AUTO TUNE knapp | | |
| 6 | BACK knapp | | |
| 7 | MENU knapp | | |

* Knappen VOL + har et følbart punkt. Bruk det følbare punktet som referansepunkt når du betjener radioen.

Alternativer på oppsettmenyen

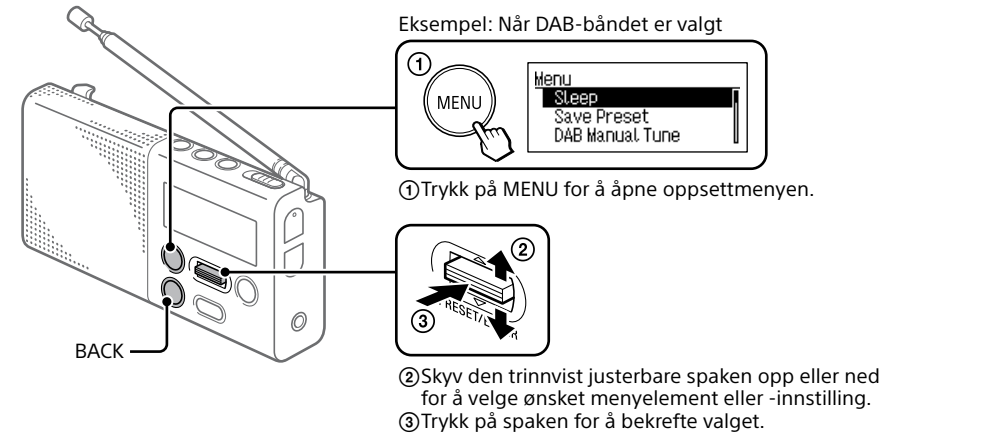

Gå tilbake til øvre menynivå
Trykk på BACK.

Forlate oppsettmenyen
Trykk på MENU igjen.

Sleep

Radioen slås automatisk av etter at en innstilt tid er omme. Velg den ønskede timer-innstillingen (minutter) blant følgende:

Off (deaktivert)/**15 min.**/**30 min.**/**45 min.**/**60 min.**

Når dvale-timeren er innstilt, tennes "SLEEP" i displayet.

Save Preset

Du kan forhåndsinnstille stasjoner på forhåndsinnstillingslisten.

DAB Manual Tune

Hvis DAB-mottaket via automatisk DAB-søk er dårlig, bør du forsøke manuelt søk.

Skv den trinnvist justerbare spaken opp eller ned for å velge den ønskede DAB-kanalen, og trykk deretter på spaken.

Radioen begynner å skanne etter stasjoner innen rekkevidde i den valgte kanalen.

Tips

Den nye stasjonen som tas inn via manuelt søk, lagres i DAB-stasjonslisten.

Time

Set Time: "Auto (DAB)" er standardinnstillingen. Dette gjør det mulig for klokken å synkroniseres med DAB-data som mottas. Velg "Manual" for å stille inn klokken manuelt med den trinnvist justerbare spaken.

12H/24H: Velg klokkevisningsmodus, 12 timers klokke eller 24 timers klokke.

Beep

Velg "On" for å aktivere pipelyden når du betjener radioen.

Initialize

Velg "OK" for å initialisere radioen med fabrikkens standardinnstillinger. Alle innstillinger, DAB- og FM-stasjonslister og forhåndsinnstillinger vil bli slettet.

Lytte med hodetelefoner

Koble til hodetelefonene, som har en miniplugg for stereo eller mono* (ikke inkludert).

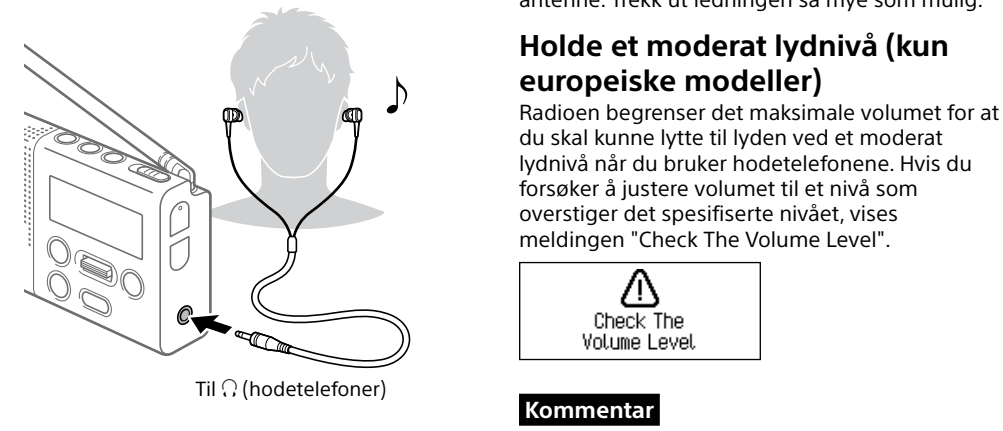

Kommentar
Når du kobler hodetelefoner til enheten, må du bruke hodetelefoner med en miniplugg for stereo (3 poler) eller mono (2 poler). Hvis du bruker andre typer plugg, vil du kanskje ikke høre en lyd.

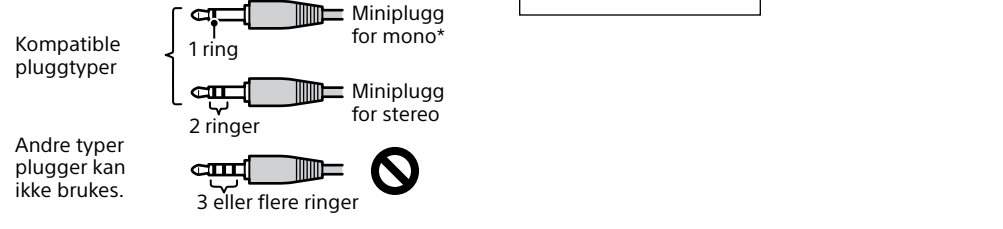

* Når du lytter til stereolyd med mono-hodetelefoner, hører du kun lyden fra den venstre kanalen.

Om RDS-funksjoner

Hva er RDS?
Radiodatasystemet RDS ble lansert av Den europeiske kringkastingsunionen (EBU) i 1987, og gjør det mulig å motta informasjon som f.eks. stasjonsnavn via RDS-bærefrekvensen på 57 kHz i FM-båndet. Hvorvidt RDS-data er tilgjengelig avhenger imidlertid av hvor man befinner seg. Det vil følgelig ikke alltid være mulig å motta RDS-informasjon.

RDS-funksjon	Beskrivelse
Stasjonsnavns-display	Viser navnet på den stasjonen du lytter til.
PTY (programtype)	Viser programtypen for det programmet som tas inn.
RT (radiotekst)	Viser tekstinformasjon i fri form.

Bruke RDS-funksjonene
Radioen støtter følgende RDS-funksjoner.

ADVARSELI

For å redusere brannfaren må du ikke dekke til apparatets ventilasjonsåpning med aviser, bordduken, gardiner e.l.

Ikke utsett apparatet for åpen iid (for eksempel tente stearinlys).

Ikke installer apparatet på et veldig trangt sted, for eksempel i en bokhylle eller innebygd i et skap.

For å redusere risikoen for brann eller elektrisk støt må du ikke utsette dette apparatet for væskedrypp eller -sprut, og du må ikke sette ting som er fylt med væske, som f.eks. vaser, på apparatet.

Navneplaten og viktig informasjon om sikkerheten befinner seg på undersiden av enheten.

Overdrevent høyt lydtrykk fra øreplugger og hodetelefoner kan forårsake nedsatt hørsel.

Ikke utsett batteriene eller apparatet med installert batteri for sterk varme, som solskinn, brann e.l.



For å forhindre mulig hørselsskade, må du ikke lytte ved et høyt volum over lengre perioder.

Forholdsregler

- Enheten må kun brukes med de strømkildene som er spesifisert i "Spesifikasjoner".
- Bruk denne enheten i temperaturområdet fra 0°C til 40°C. Hvis den brukes ved høyere temperatur enn dette området, vil displayet gradvis bli svart. Hvis den brukes ved en temperatur som ligger under dette området, vil displayet endres veldig langsomt. (Disse forstyrrelsene vil forsvinne, og enheten vil ikke ta skade av å brukes innenfor det anbefalte temperaturområdet igjen.)
- Må ikke utsettes for ekstreme temperaturer, direkte sollys, fuktighet, sand, støv eller mekaniske rystelser. Må ikke etterlates i en bil som er parkert i solen.
- Skulle en fast gjenstand eller en væske falle ned på enheten, må du koble fra mikro-USB-kabelen og få enheten sjekket av kvalifisert personell før du fortsetter å bruke den.
- Siden høytalerne inneholder en kraftig magnet, må kredittkort med magnetstripe eller fjærdrevne armbåndsur holdes unna enheten, så de ikke blir skadet av magnetismen.
- Bruk en myk, tørr klut til å rengjøre kabinettet. Ikke bruk noen form for løsemiddel, som f.eks. alkohol eller bensin, som kan ødelegge overflaten.
- Ikke bruk enheten med våte hender, da dette kan utløse en kortslutning.
- Hvis du ikke skal bruke enheten på lengre tid, bør du lade batteriet hvert halvår.
- Pass på at det ikke kommer vannsprut på enheten. Enheten er ikke vanntett.
- Under visse omstendigheter, særlig når luften er veldig tørr, er det ikke uvanlig å oppleve en elektrostatisk utladning når du kommer borti en gjenstand med kroppen din, i dette tilfelle øreproppene som berører ørene dine. Energien fra denne naturlige utladningen er ekstremt liten og sendes ikke ut av produktet ditt, men skyldes et vanlig naturfenomen.

Hvis det skulle være noe du lurer på, eller det oppstår problemer med enheten, må du ta kontakt med nærmeste Sony-forhandler.

Feilsøking

Skulle et problem fortsatt bestå etter at du har sjekket nedenstående, må du ta kontakt med nærmeste Sony-forhandler.

Displayet er uklart, eller det viser ingenting.

- Radioen brukes ved meget høy eller lav temperatur, eller på et sted med for høy luftfuktighet.

Meget svak eller avbrutt lyd, eller utfredsstillende mottak.

- Hvis du befinner deg i en bygning, bør du lytte i nærheten av et vindu.
- Trekk ut antennen og juster lengden og vinkelen for å få best mulig mottak.

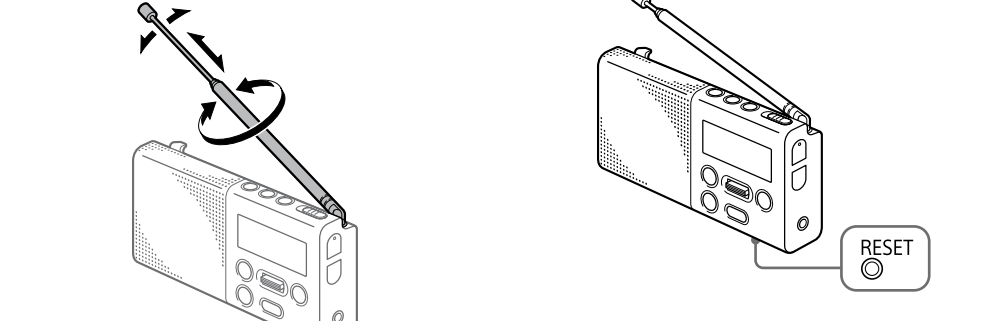

- Hvis batterinivået er lavt, må du lade batteriet.
- Hvis en mobiltelefon er plassert i nærheten av radioen, kan det høres en høy lyd fra radioen. Hold telefonen unna radioen.

Batteriet brukes opp veldig fort.

- Pass på at radioen er av når du ikke bruke den. Beregnet batterilevetid er 15 – 20 timer. Du finner flere opplysninger i "Spesifikasjoner".

Meldinger

HOLD

- Alle knappene er låst, fordi HOLD/POWER på/av-bryteren er skjøvet til HOLD-stillingen.

Low Battery (blinker, og enheten slås av)

- Batteriet er oppbrukt. Lad batteriet.

No preset

- Ingen stasjoner er forhåndsinnstilt.

Service not available

- Den valgte stasjonen eller tjenesten sender ikke for øyeblikket.

Spesifikasjoner

Frekvensområde
DAB (bånd-III): 174,928 MHz – 239,200 MHz
FM: 87,5 MHz – 108 MHz (0,05 MHz trinn)

Kanal	Frekvens	Kanal	Frekvens
5A	174,928	10A	209,936
5B	176,640	10B	211,648
5C	178,352	10C	213,360
5D	180,064	10D	215,072
6A	181,936	11A	216,928
6B	183,648	11B	218,640
6C	185,360	11C	220,352
6D	187,072	11D	222,064
7A	188,928	12A	223,936
7B	190,640	12B	225,648
7C	192,352	12C	227,360
7D	194,064	12D	229,072
8A	195,936	13A	230,784
8B	197,648	13B	232,496
8C	199,360	13C	234,208
8D	201,072	13D	235,776
9A	202,928	13E	237,488
9B	204,640	13F	239,200
9C	206,352		
9D	208,064		

Høytaler: Ca. 45 mm diameter, 4 Ω, mono
Lydeffektutgang: 1,5 W
Inngang: likestrøm IN 5 V (mikro-USB)
Utgang: 📶 (hodetelefon-) kontakt (ø 3,5 mm, stereo-minikontakt)
Strømbehov: Oppladbart litiumion-batteri (1300 mAh)
Batteritid*

- Ved lytting via høytaler: Ca. 15 timer
- Ved lytting via hodetelefoner: Ca. 20 timer

* Den faktiske batterilevetiden varierer, avhengig av bruk og omstendigheter.
Mål: Ca. 115 mm × 57 mm × 24,5 mm (B/H/D)
Vekt: Ca. 170 g
Medfølgende tilbehør: Mikro-USB-kabel

Forbehold om endringer i design og spesifikasjoner uten nærmere varsel.

Programtype	Skjerm
Ingen programtype	None
Nyheter	News
Aktuelle hendelser	Current Affairs
Informasjon	Information
Sport	Sport
Utdannelse	Education
Drama	Drama
Kultur	Arts
Forskning	Science
Diverse	Talk
Popmusikk	Pop Music
Rock	Rock Music
Easy Listening-musikk	Easy Listening
Lett klassisk	Light Classical
Serios klassisk	Classical Music
Annen musikk	Other Music
Vær	Weather
Økonomi	Finance
Barneprogrammer	Children’s
Samfunn	Factual
Religion	Religion
Ring inn	Phone In
Reise	Travel
Fritid	Leisure
Jazz	Jazz and Blues
Country Music	Country Music
National Music	National Music
Oldies Music	Oldies Music
Folk Music	Folk Music
Dokumentar	Documentary
Alarmtest	Alarm Test
Alarm	Alarm – Alarm !