

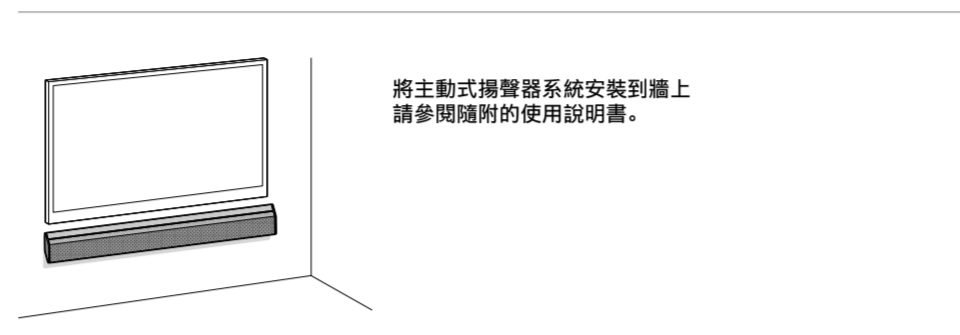

Sound Bar  
入門指南

HT-CT780

提供的附件

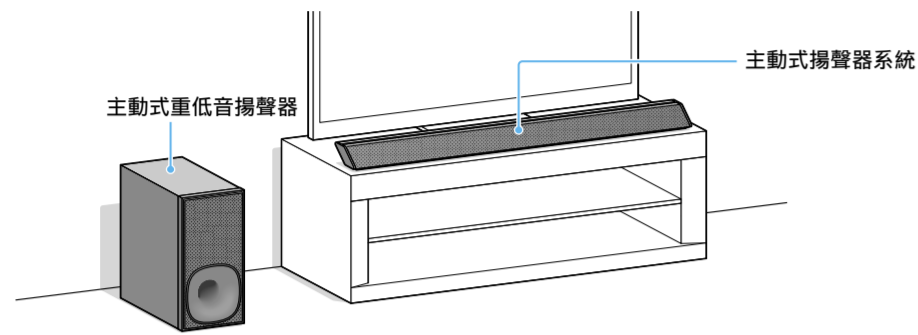

1 連接

連接TV

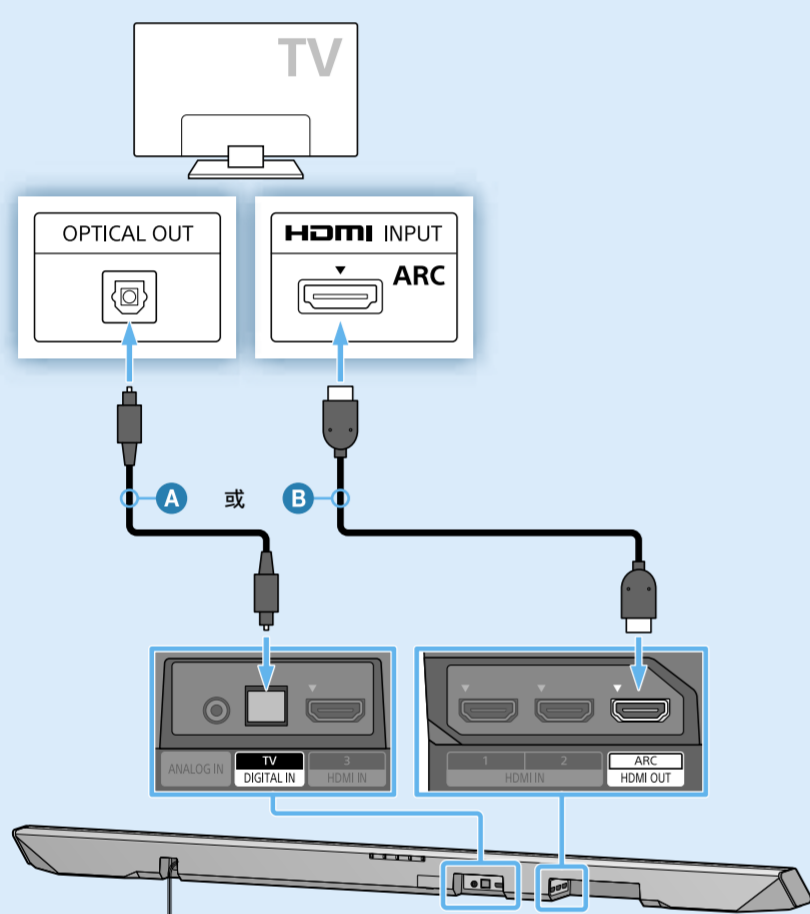

- A 數位光纖纜線 (提供)
- B HDMI 電纜 (高速類型, 未提供)

如果TV未配備光纖音訊輸出插孔, 請將HDMI電纜B (高速類型, 未提供) 連接到印有“ARC”的HDMI輸入插孔。

如果TV上印有“ARC”的HDMI輸入插孔已連接其他裝置, 請將該裝置從TV上拆下, 然後將它連接到主動式揚聲器系統的HDMI IN插孔 (HDMI IN 1/2/3)。

提示

若要觀賞有版權保護的4K內容, 請連接HDCP 2.2相容的HDMI插孔。詳細資訊, 請參閱隨附使用說明書中的“檢視有版權保護的4K內容”。

註

當您僅使用HDMI電纜時, 請將電纜連接到TV與主動式揚聲器系統上印有“ARC”的HDMI插孔。否則, 不會輸出TV聲音。

與其他裝置連接

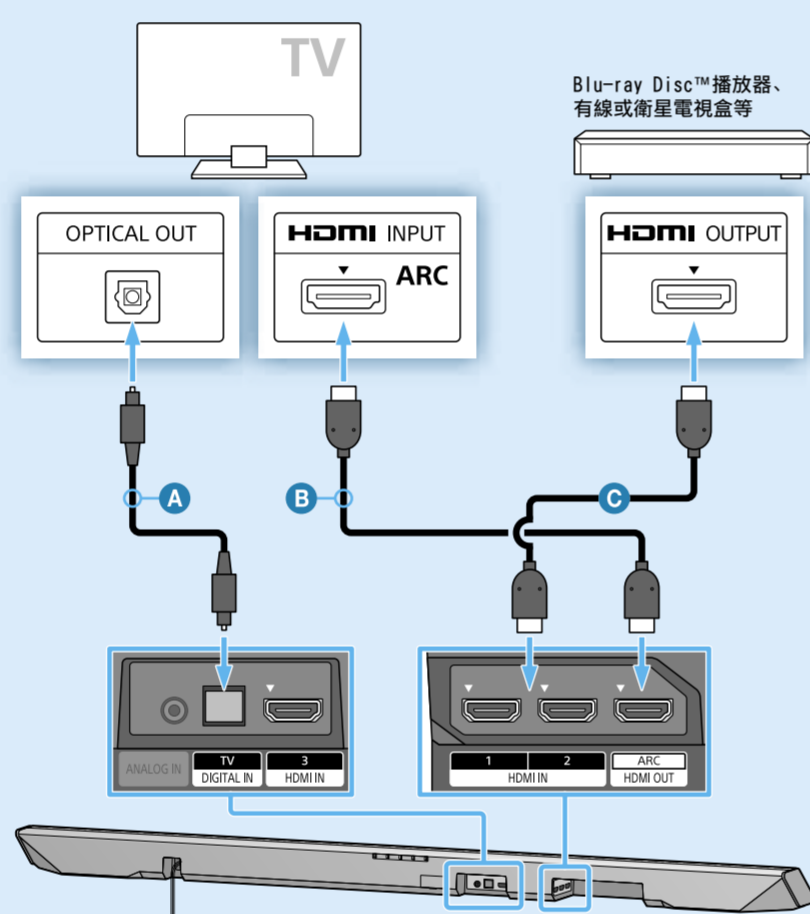

- A 數位光纖纜線 (提供)
- B HDMI 電纜 (高速類型, 未提供)
- C HDMI 電纜 (高速類型, 未提供)

此連線可更有效地享受環繞聲。  
如果TV上的HDMI輸入插孔沒有印上“ARC”, 請連接數位光纖纜線A, 再加上HDMI電纜B (高速類型, 未提供)。  
如果有其他裝置連接到TV, 請將其HDMI電纜C (高速類型, 未提供) 從TV的HDMI輸入插孔拆下, 然後連接到主動式揚聲器系統的HDMI IN插孔 (HDMI IN 1/2/3)。

2 設定遙控器



3 開啟系統

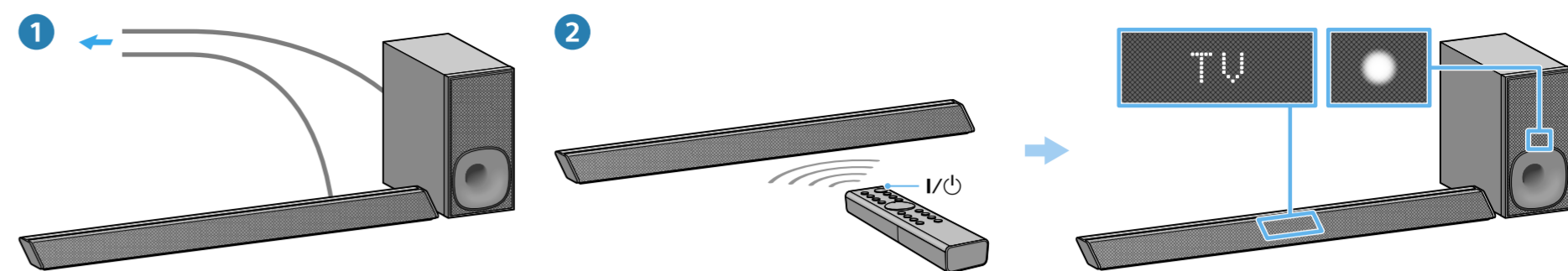

- 1 接上交流電源線。
- 2 按下I/O (開/待機) 按鈕。

顯示幕會亮起。  
確認主動式重低音揚聲器的開/待機指示燈亮綠燈。指示燈亮起時, 代表完成主動式揚聲器系統和主動式重低音揚聲器的無線連線。若指示燈未亮起, 代表無線傳輸未啟動。請參閱隨附使用說明書中“疑難排除”的“主動式重低音揚聲器無線聲音”。

4 聆聽聲音

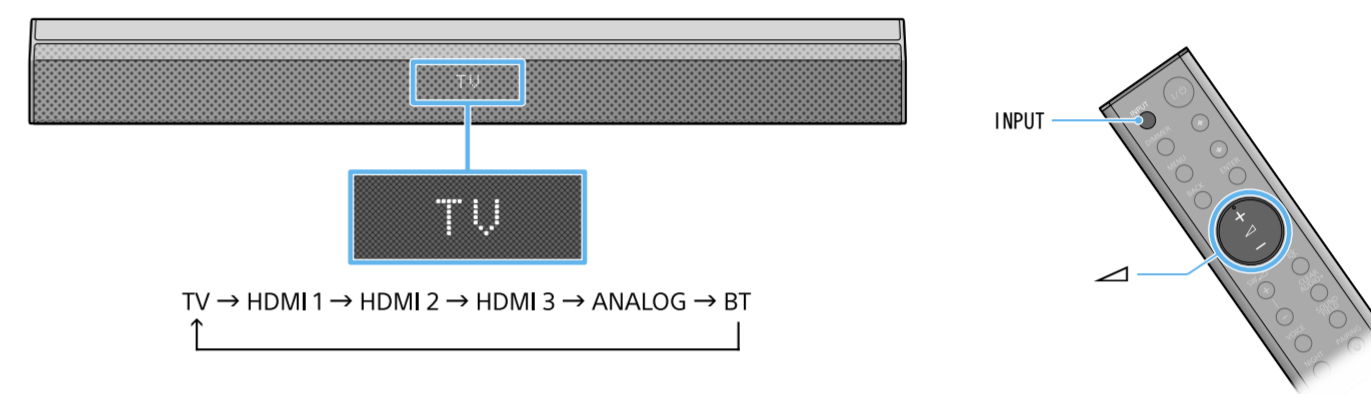

重複按下INPUT按鈕, 直到顯示幕上指出所需的輸入裝置為止。然後按下 (音量) 按鈕調整音量。

設定完成! 盡情享受!

請參閱隨附使用說明書中關於聲音模式與其他功能的說明。



從BLUETOOTH裝置聆聽音樂

登錄BLUETOOTH裝置時

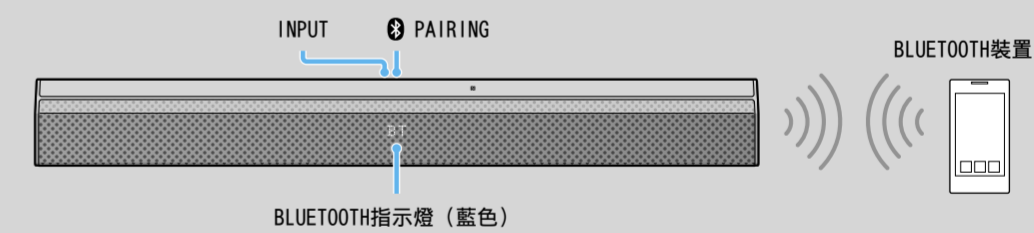

配對本系統與BLUETOOTH裝置 (配對)

- 1 按下主動式揚聲器系統上的PAIRING。  
BLUETOOTH配對時, BLUETOOTH指示燈會快速閃爍 (■)。
- 2 開啟BLUETOOTH裝置上的BLUETOOTH功能, 搜尋裝置並選擇“HT-CT780”。  
如需密碼金鑰, 請輸入“0000”。
- 3 確定BLUETOOTH指示燈亮起 (■)。  
已建立連線。

聆聽已登記裝置的音樂

- 1 重複按下INPUT以顯示[BT]。  
嘗試進行BLUETOOTH配對時, BLUETOOTH指示燈會快速閃爍 (■)。
- 2 在BLUETOOTH裝置上選擇“HT-CT780”。
- 3 確定BLUETOOTH指示燈亮起 (■)。  
已建立連線。
- 4 開始在BLUETOOTH裝置上播放。

使用觸控連接功能時 (NFC)

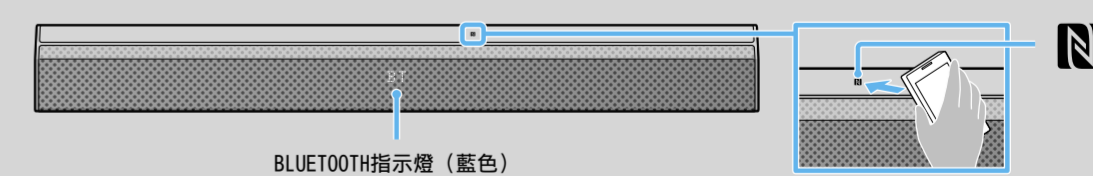

- 1 在智慧型手機上下載、安裝和啟動“NFC快速連線”應用程式。
- 2 以智慧型手機觸碰主動式揚聲器系統的N字標示。



- 3 確定BLUETOOTH指示燈亮起 (■)。  
已建立連線。
- 相容裝置  
智慧型手機、平板電腦與內建NFC功能的音樂播放器  
(作業系統: Android™ 2.3.3或更新版本, 不包括Android 3.x)



可到Google Play™與App Store取得此型號專用的應用程式。  
搜尋“SongPal”, 然後下載這個免費的應用程式, 瞭解它有哪些便利的功能。