

# SONY®

## SISTEMA DE AUDIO PARA EL HOGAR

Manual de instrucciones

---

Procedimientos iniciales

---

Reproducción de disco/  
USB

---

Transferencia USB

---

Sintonizador

---

BLUETOOTH

---

Ajuste del sonido

---

Otras operaciones

---

Información adicional

---

## ADVERTENCIA

**Para reducir el riesgo de incendios o descargas eléctricas, no exponga el aparato a la lluvia ni a la humedad.**

Para reducir el riesgo de incendios, no cubra las aberturas de ventilación del aparato con periódicos, manteles, cortinas, etc.

No exponga el aparato a fuentes con llama descubierta (por ejemplo, velas encendidas).

Para reducir el riesgo de incendios o descargas eléctricas, no exponga el aparato a goteos o salpicaduras, ni coloque recipientes con líquidos, como jarrones, encima de éste.

Puesto que el enchufe principal se utiliza para desconectar la unidad de la corriente, conecte la unidad a una toma de corriente de ca de fácil acceso. En caso de observar un mal funcionamiento de la unidad, desconecte inmediatamente el enchufe principal de la toma de corriente de ca.

No instale el aparato en un espacio cerrado, como una estantería para libros o un armario empotrado.

No exponga las pilas o aparatos con pilas instaladas a fuentes de calor excesivo, como la luz solar y fuego.

Aunque se haya apagado la unidad, esta continuará recibiendo suministro eléctrico mientras esté conectada a la toma de corriente de ca.

La validez de la marca CE está limitada solo a aquellos países donde se exija legalmente, principalmente los países de la AEE (Área Económica Europea).

Este equipo se ha probado y ha demostrado cumplir con los límites establecidos en los reglamentos de compatibilidad electromagnética (EMC) cuando se utiliza un cable de conexión de una longitud inferior a 3 metros.

## PRECAUCIÓN

El uso de instrumentos ópticos con este producto aumentará el riesgo de lesiones oculares.



Esté aparato está clasificado como un producto CLASS 1 LASER según IEC 60825-1:2007. Esta marca está ubicada en la parte exterior posterior.

Cuando desembale o mueva un altavoz de grandes dimensiones y/o de un peso elevado, asegúrese de contar con la ayuda de dos o más personas. Si se deja caer el altavoz, pueden producirse lesiones personales y/o daños a la propiedad.

## Aviso sobre la licencia y marcas comerciales

- **DVD** es una marca comercial de DVD Format/Logo Licensing Corporation.
- "DVD+RW", "DVD-RW", "DVD+R", "DVD-R", "DVD VIDEO" y los logotipos "CD" son marcas comerciales.
- Tecnología de codificación de audio MPEG Layer-3 y patentes, bajo licencia de Fraunhofer IIS y Thomson.
- Windows Media es una marca comercial registrada o una marca comercial de Microsoft Corporation en los Estados Unidos y/o en otros países.
- Este producto está protegido por ciertos derechos de propiedad intelectual de Microsoft Corporation. El uso o distribución de dicha tecnología fuera de este producto está prohibida sin una licencia de Microsoft o de una subsidiaria autorizada de Microsoft.

- “WALKMAN” y el logotipo de “WALKMAN” son marcas comerciales registradas de Sony Corporation.
- Este sistema incorpora Dolby\* Digital.  
\* Fabricado con la autorización de Dolby Laboratories. Dolby y el símbolo de la doble D son marcas comerciales de Dolby Laboratories.
- La marca de palabra BLUETOOTH® y sus logotipos son marcas comerciales registradas de Bluetooth SIG, Inc. y todo uso que Sony Corporation haga de dichas marcas está sujeto a una licencia. Otras marcas comerciales y nombres comerciales pertenecen a sus respectivos propietarios.
- N Mark es una marca comercial o una marca comercial registrada de NFC Forum, Inc. en los Estados Unidos y en otros países.
- Android™ es una marca comercial de Google Inc.
- Google Play™ es una marca comercial de Google Inc.
- Apple, el logotipo de Apple, iPhone y iPod touch son marcas registradas de Apple Inc., registradas en Estados Unidos y otros países. App Store es una marca de servicio de Apple Inc.
- “Made for iPod” y “Made for iPhone” significa que un accesorio electrónico ha sido diseñado específicamente para conectarse con iPod y iPhone. Respectivamente, ha sido certificado por el desarrollador para cumplir con los estándares de rendimiento de Apple. En ningún caso Apple se hace responsable de la operación de este dispositivo o de su cumplimiento con los estándares de regulación y seguridad. Por favor, tenga en cuenta que el uso de este accesorio con el iPod o iPhone puede afectar al rendimiento inalámbrico.

- LA LICENCIA DE ESTE PRODUCTO SE OTORGA CONFORME A LA LICENCIA DE LA CARTERA DE PATENTES VISUALES DE MPEG-4 PARA USO PERSONAL Y NO COMERCIAL POR PARTE DEL CONSUMIDOR PARA:

(i) CODIFICAR VÍDEO SEGÚN EL ESTÁNDAR VISUAL MPEG-4 (“VÍDEO MPEG-4”)

—Y/O—

(ii) DESCODIFICAR VÍDEO MPEG-4 QUE HAYA SIDO CODIFICADO POR UN CONSUMIDOR CON FINES PERSONALES Y NO COMERCIALES, Y/O SE HAYA OBTENIDO A TRAVÉS DE UN PROVEEDOR DE VÍDEO CON LICENCIA PARA SUMINISTRAR VÍDEO MPEG-4.

NO SE CONCEDERÁ LICENCIA ALGUNA PARA NINGÚN OTRO USO, NI SE INTERPRETARÁ DE FORMA TÁCITA NINGÚN OTRO FIN. ES POSIBLE OBTENER DE MPEG LA, L.L.C. INFORMACIÓN ADICIONAL, INCLUIDA LA INFORMACIÓN RELACIONADA CON USOS PROMOCIONALES, INTERNOS Y COMERCIALES Y LICENCIAS.  
[HTTP://WWW.MPEGLA.COM](http://WWW.MPEGLA.COM)

- Todas las otras marcas comerciales son marcas comerciales de sus respectivos propietarios.
- En este manual no se especifican los símbolos ™ y ®.

---

## Acerca de este manual

- Las instrucciones en este manual son para los modelos SHAKE-X7D y SHAKE-X3D. En este manual, para las ilustraciones se utiliza el SHAKE-X7D a menos que se indique lo contrario.

- Este manual explica principalmente las operaciones disponibles mediante el mando a distancia, pero las mismas operaciones se pueden realizar utilizando los botones de la unidad que tienen los mismos nombres o similares.
- Los iconos, como , que se incluyen en la parte superior de cada explicación, indican el tipo de medio que puede utilizarse con la función que se está explicando.
- Algunas ilustraciones se presentan como dibujos conceptuales y pueden diferir de los productos reales.
- Dependiendo del área, los elementos que se muestran en la pantalla del televisor pueden variar.
- El ajuste predeterminado aparece subrayado.
- El texto entre corchetes ([--]) aparece en la pantalla del televisor; el texto entre comillas ("--") aparece en el visor.

---

# Índice

Acerca de este manual .....	3
Desembalaje .....	7
Discos reproducibles/ archivos en discos reproducibles/dispositivos USB .....	7
Guía de piezas y controles .....	11

---

## Procedimientos iniciales

Conexión del sistema de forma segura .....	15
Posición de los altavoces .....	17
Realización del ajuste "QUICK" .....	17
Cambio del sistema de color (Excepto para los modelos para América Latina, Europa y Rusia).....	18
Ajuste del reloj.....	18
Cambio del modo de pantalla .....	18

---

## Reproducción de disco/USB

Reproducción básica .....	19
Otras operaciones de reproducción.....	21
Uso del modo de reproducción.....	24
Restricción de la reproducción de un disco (Control parental).....	27
Visualización de la información de un disco y dispositivo USB .....	28
Uso del menú Ajuste .....	29

---

## Transferencia USB

Transferencia de música .....	32
-------------------------------	----

---

## Sintonizador

Para escuchar la radio .....	36
------------------------------	----

---

## BLUETOOTH

Acerca de la tecnología inalámbrica BLUETOOTH.....	38
Conexión BLUETOOTH en un toque mediante NFC .....	40
Ajuste de los códecs de audio de BLUETOOTH.....	41
Ajuste del modo en espera BLUETOOTH .....	41
Ajuste de la señal BLUETOOTH .....	42
Uso de "SongPal" a través de BLUETOOTH .....	42

---

## Ajuste del sonido

Ajuste del sonido.....	43
Seleccionar el modo Virtual Football.....	43
Creación de su propio efecto de sonido.....	44
Creación de un ambiente de fiesta (DJ EFFECT).....	44

---

## Otras operaciones

Uso de la función Party Chain.....	45
Cantando sobre el audio: Karaoke.....	47
Disfrutar de la Luz del altavoz .....	48
Uso de los temporizadores ....	49
Uso de equipos opcionales....	50
Desactivación de los botones de la unidad (Bloqueo infantil).....	50
Ajuste de la función en espera automática .....	51
Actualizando el software .....	51

---

## Información adicional

Solución de problemas .....	52
Precauciones .....	61
Especificaciones .....	63
Lista de códigos de idioma....	66
Índice .....	68

---

## Desembalaje

- Mando a distancia (1)
- R03 (Tamaño AAA) pilas (2)
- Antena de cable de FM/cerrada de AM (1)

### SHAKE-X7D solamente

- Unidad: HCD-SHAKEX7 (1)
- Sistema de altavoces: SS-SHAKEX7 (2)
- Cable de alimentación de ca
  - Modelos para América Latina, Oriente Medio y África solamente (2)\*
  - Otros modelos (1)

\* El número de cables de alimentación de ca suministrado depende del área.

### SHAKE-X3D solamente

- Unidad: HCD-SHAKEX3 (1)
- Sistema de altavoces: SS-SHAKEX3 (2)
- Cable de alimentación de ca (1)
- Adaptador de enchufe de ca (1) (suministrado solo para determinadas áreas)  
El adaptador de enchufe de ca no se utiliza en Chile. Utilice este adaptador de enchufe en los países que requieren su uso.

---

## Discos reproducibles/ archivos en discos reproducibles/ dispositivos USB

### Discos reproducibles

- DVD VIDEO
- DVD-R/DVD-RW en formato DVD VIDEO o modo de vídeo
- DVD+R/DVD+RW en formato DVD VIDEO
- VIDEO CD (Discos ver. 1.0, 1.1 y 2.0)
- Super VCD
- CD-R/CD-RW/CD-ROM en formato VIDEO CD o formato súper VCD

- AUDIO CD
- CD-R/CD-RW en formato AUDIO CD

### Archivos reproducibles en discos/dispositivos USB

- Música: Archivos MP3<sup>1)2)</sup> (.mp3), archivos WMA<sup>2)3)</sup> (.wma), archivos AAC<sup>2)3)</sup> (.m4a/.mp4/.3gp)
- Photo: Archivos JPEG<sup>4)</sup> (.jpg/.jpeg/.jpe)
- Vídeo: Archivos MPEG4<sup>5)</sup> (.mp4/.m4v), archivos Xvid (.avi)

#### Notas

- Los discos deben tener el siguiente formato:
  - CD-ROM/-R/-RW en formato DATA CD (disco compacto de datos) que contengan archivos MP3<sup>1)2)</sup>, JPEG<sup>4)</sup>, MPEG4<sup>5)</sup> y Xvid y cumplan con las normas ISO 9660<sup>6)</sup> Nivel 1/Nivel 2 o Joliet (formato ampliado).
  - DVD-ROM/-R/-RW/+R/+RW en formato DATA DVD (disco compacto de datos) que contengan archivos MP3<sup>1)2)</sup>, JPEG<sup>4)</sup>, MPEG4<sup>5)</sup> y Xvid y cumplan con el formato UDF (formato de disco universal).
- El sistema intentará reproducir cualquier dato con las extensiones anteriores, incluso si no está en el formato MP3/WMA/AAC/JPEG/MPEG4/Xvid. La reproducción de estos datos puede generar un ruido fuerte que podría dañar el sistema de altavoces.

<sup>1)</sup> MP3 (MPEG 1 Audio Layer 3) es un formato estándar, definido por ISO/MPEG, para datos de audio comprimidos. Los archivos MP3 deben tener el formato MPEG 1 Audio Layer 3.

<sup>2)</sup> Los archivos con protección de derechos de autor (Gestión de derechos digitales) no se pueden reproducir en este sistema.

<sup>3)</sup> Dispositivos USB solamente.

- 4) Los archivos JPEG deben cumplir con el formato de archivo de imagen DCF. (DCF "Norma de diseño para sistemas de archivos de cámaras": norma sobre imágenes para cámaras digitales reglamentado por la Asociación de Industrias Electrónicas y de Tecnología de la Información de Japón (JEITA).)
- 5) Los archivos MPEG4 deben grabarse en el formato de archivo MP4. Los códec de vídeo y de audio compatibles son los siguientes:
- Códec de vídeo: MPEG4 perfil simple (AVC no es compatible.)
  - Códec de audio: AAC-LC (HE-AAC no es compatible.)
- 6) Un formato lógico de archivos y carpetas en CD-ROMs definido por ISO (Organización Internacional de Normalización).

### **Discos/archivos que no se pueden reproducir**

- No es posible reproducir los siguientes tipos de disco:
  - BDs (Discos Blu-ray)
  - CD-ROMs grabados en formato PHOTO CD
  - Parte de datos de CD-Extra o CD mixtos\*
  - Disco CD de gráficos
  - Super Audio CDs
  - DVD de audio
  - DATA CD/DATA DVD creados en formato Packet Write
  - DVD-RAM
  - DATA CD/DATA DVD que no ha sido finalizado correctamente
  - DVD-R/-RW compatibles con CPRM (Protección de contenido para medios grabables) grabados en programas Copy-Once
  - Discos con forma no convencional (por ej., corazón, cuadrado, estrella)
  - Discos que tengan cinta adhesiva, papel o pegatinas adheridas
- No es posible reproducir los siguientes tipos de archivo:
  - Archivos JPEG mayores de 3 072 (anchura) x 2 048 (altura) píxeles en modo normal o mayores de 3 300 000 píxeles en modo JPEG progresivo que se utiliza principalmente en sitios de Internet.
  - Archivos de vídeo mayores de 720 (anchura) x 576 (altura) píxeles.
  - Archivos de imagen y vídeo con una relación alta entre anchura y longitud.
  - Archivos WMA en WMA DRM, WMA sin pérdida o formato WMA PRO.
  - Archivos AAC en, AAC DRM o formato AAC sin pérdida.
  - Archivos AAC codificados a 96 kHz
  - Archivos cifrados o protegidos por contraseña.
  - Archivos con protección de derechos de autor DRM (Gestión de derechos digitales).
  - El archivo de audio MP3 PRO se puede reproducir como archivo MP3.
  - El sistema puede no reproducir un archivo Xvid si fue creado combinando dos o más archivos Xvid.
  - El sistema no puede reproducir algunos archivos Xvid de más de 2 horas.

\* CD mixto: Este formato graba datos en la primera pista y audio (datos AUDIO CD) en la segunda pista y siguientes de una sesión.



## Notas sobre discos CD-R/-RW y DVD-R/-RW/+R/+RW

- En algunos casos, este sistema no puede reproducir discos CD-R/-RW y DVD-R/-RW/+R/+RW debido a la calidad de grabación, al estado físico del disco o a las características del dispositivo de grabación o el software con que se realizó. Para obtener más información, consulte el manual de instrucciones del dispositivo de grabación.
- Algunas funciones de reproducción pueden no funcionar con algunos discos DVD+R/+RW, incluso si han sido finalizados correctamente. En tales casos, vea el disco con reproducción normal.

## Notas sobre discos

- Este producto está diseñado para reproducir discos que cumplen con el estándar de Compact Disc (CD).
- Los discos DualDisc y algunos discos de música con tecnología de protección de derechos de autor no cumplen con la norma CD. Por este motivo, es posible que estos discos no sean compatibles con este producto.

## Nota sobre discos multisesión

Este sistema puede reproducir sesiones continuas en un disco cuando fueron grabadas en el mismo formato que la primera sesión. No obstante, no se garantiza su reproducción.

## Nota sobre las operaciones de reproducción de discos DVD VIDEO y VIDEO CD

Los productores de software pueden limitar intencionalmente las operaciones de reproducción de discos DVD VIDEO o VIDEO CD. Por lo tanto, algunas funciones de reproducción pueden no estar disponibles. Asegúrese de leer el manual de instrucciones del disco DVD VIDEO o VIDEO CD.

## Notas sobre los archivos reproducibles

- Es posible que la reproducción tarde más tiempo en comenzar cuando:
  - un DATA CD/DATA DVD/dispositivo USB haya sido grabado con una estructura de árbol de directorios compleja.
  - los archivos de audio, imagen o vídeo de otra carpeta se hayan reproducido recientemente.
- El sistema puede reproducir un disco DATA CD/DATA DVD o un dispositivo USB en las siguientes condiciones:
  - hasta una profundidad de 8 carpetas
  - hasta 300 carpetas
  - hasta 999 archivos en un disco
  - hasta 2 000 archivos en un dispositivo USB
  - hasta 650 archivos en una carpetaEstas cifras pueden variar dependiendo de la configuración de archivos o carpetas.
- Se omiten las carpetas que no contengan archivos de audio, imagen ni vídeo.
- Los archivos transferidos con un dispositivo, por ej., un ordenador, pueden no reproducirse en el orden en que se transfirieron.
- Dependiendo del software que se utilizó para crear el archivo de audio, imagen o vídeo, es posible que el orden de reproducción no se aplique.
- No se puede garantizar la compatibilidad con todos los programas de software de codificación/escritura, dispositivos de grabación y medios de grabación MP3/WMA/AAC/MPEG4/Xvid existentes.
- Dependiendo del archivo Xvid, la imagen puede ser poco nítida o el sonido puede saltar.

## Notas acerca de los dispositivos USB

- No se garantiza que el sistema funcione con todos los dispositivos USB.

- Aunque los dispositivos USB tienen una variedad de funciones complejas, el contenido que se puede reproducir de los dispositivos USB conectados al sistema se limita a música, fotografías y vídeo. Para obtener más información, consulte el manual de instrucciones del dispositivo USB.
- Cuando se inserta el dispositivo USB, el sistema lee todos los archivos del dispositivo USB. Si hay muchas carpetas o archivos en el dispositivo USB, es posible que se tarde mucho tiempo en acabar de leer el dispositivo USB.
- No conecte el sistema y el dispositivo USB a través de un concentrador USB.
- Con algunos dispositivos USB conectados, es posible que se produzca un retraso antes de que el sistema realice una operación.
- El orden de reproducción del sistema puede ser distinto del orden de reproducción del dispositivo USB conectado.
- Antes de utilizar un dispositivo USB, asegúrese de que el dispositivo USB no contenga ningún archivo infectado con virus informáticos.

### **Sitios web para dispositivos compatibles**

Consulte los sitios web que se facilitan a continuación para obtener información actualizada sobre los dispositivos USB y BLUETOOTH compatibles.

Para los clientes en América Latina:

<<http://esupport.sony.com/LA>>

Para los clientes en Europa y Rusia:

<<http://www.sony.eu/support>>

Para los clientes en otros países/  
regiones:

<<http://www.sony-asia.com/support>>

# Guía de piezas y controles



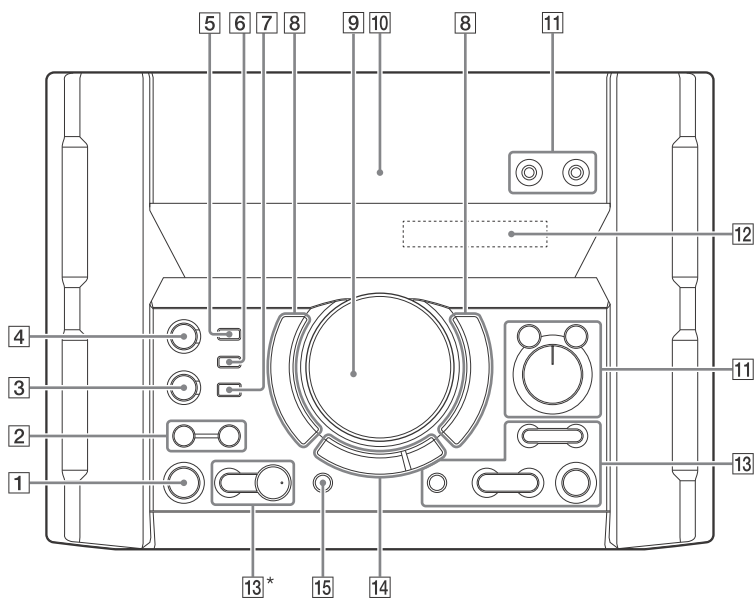



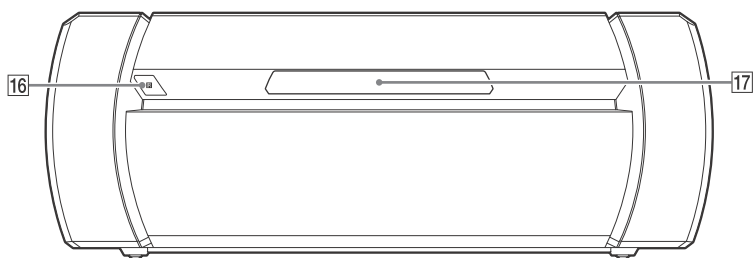

## Panel superior



## Panel frontal



\* El botón ► tiene un punto táctil. Utilice el punto táctil como referencia cuando use el sistema.

- 1** **I/⏻ (encendido/en espera)**  
Encienda el sistema o ajústelo al modo en espera.
- 2** **SPEAKER LIGHT (página 48)**  
**LIGHT MODE (página 48)**
- 3** **BLUETOOTH**  
Pulse para seleccionar la función BLUETOOTH.  
**PAIRING**  
Manténgalo pulsado para activar el emparejamiento BLUETOOTH durante la función BLUETOOTH.  
**Indicador BLUETOOTH (página 38)**
- 4** **MEGA BASS (página 43)**  
**Indicador MEGA BASS (página 43)**
- 5** **Puerto  $\psi$  (USB) 1 (PLAY)**  
Conecte un dispositivo USB opcional.
- 6** **Puerto  $\psi$  (USB) 2 (REC/PLAY)**  
Conecta y transfiere a un dispositivo USB opcional.
- 7** **REC TO USB**  
Transfiere música al dispositivo USB opcional conectado al puerto  $\psi$  (USB) 2.
- 8** **FLANGER, ISOLATOR, SAMPLER, DJ OFF (página 44)**
- 9** **VOLUME/MULTI CONTROL**  
Ajusta el volumen.\*  
Ajusta el nivel de efecto de FLANGER e ISOLATOR o emite continuamente el efecto de sonido del SAMPLER (página 44).  
Selecciona una FUNCTION o SOUND FIELD.  
\* No puede usar esta rueda para ajustar el volumen cuando DJ EFFECT, FUNCTION o SOUND FIELD está seleccionado.
- 10** ** (Marca N) (página 40)**
- 11** **Toma MIC 1/2**  
Conecta el o los micrófonos.  
**VOCAL FADER (página 48)**  
**MIC ECHO (página 48)**  
**MIC LEVEL (MIN/MAX)**  
Ajuste el volumen del micrófono.
- 12** **Visor**
- 13** ** +/- (seleccionar carpeta)**  
Selecciona una carpeta en un disco de datos o dispositivo USB.  
**S1, S2 (página 44)**  
** (abrir/cerrar)**  
Inserte o expulse un disco.  
**  (ir hacia atrás/ir hacia delante) (página 20, 22, 24, 39)**  
**TUNING+/- (página 36)**  
**S3, S4 (página 44)**  
**ENTER**  
Introduzca los ajustes.  
** (reproducir)**  
Inicia la reproducción.  
Mantenga pulsado  en la unidad durante más de 2 segundos, el sistema reproducirá la demostración de sonido incorporada. Pulse  para detener la demostración.  
** (parar)**  
Detener la reproducción.  
Pulse dos veces para cancelar la reanudación de la reproducción.
- 14** **FUNCTION\***  
**SOUND FIELD\***  
**FOOTBALL (página 43)**  
Pulse varias veces este botón para seleccionar "ON NARRATION" o "OFF NARRATION".

\* Pulse este botón, gire la rueda VOLUME/MULTI CONTROL para seleccionar la función o campo de sonido que desea y, a continuación, pulse ENTER.

- 15 **PARTY CHAIN** (página 46, 47, 58)
- 16 **Sensor de mando a distancia**
- 17 **Bandeja de discos**

## Mando a distancia

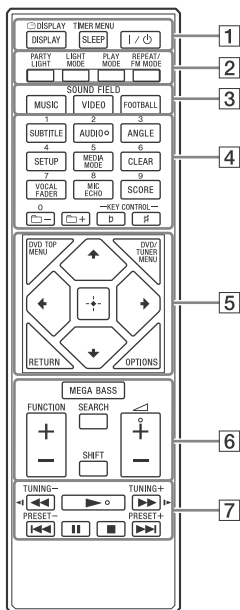

### Notas

- El botón numérico 2/AUDIO,  $\triangleleft$  y los botones  $\blacktriangleright$  tienen un punto táctil. Utilice el punto táctil como referencia cuando use el sistema.
- Para utilizar el botón con letras en color rosa, mantenga pulsado SHIFT ([6]) y, a continuación, pulse el botón.

- 1 **DISPLAY** (página 18, 29, 36, 39)
  - $\text{☰}$  **DISPLAY** (página 26, 28)
  - SLEEP** (página 49)
  - TIMER MENU** (página 18, 49)
  - I/⏻** (encendido/en espera)
  - Encienda el sistema o ajústelo al modo en espera.
- 2 **PARTY LIGHT** (página 48)
  - LIGHT MODE** (página 48)
  - PLAY MODE** (página 24, 26, 34)
  - REPEAT/FM MODE** (página 26, 37)
- 3 **Botones SOUND FIELD** (página 43)
  - MUSIC, VIDEO, FOOTBALL**
- 4 **Botones numéricos**
  - Selecciona una pista, capítulo o archivo.
  - Sintoniza o memoriza una emisora de radio.
  - Introduce una contraseña.
  - SUBTITLE** (página 23)
  - AUDIO** (página 23, 29)
  - ANGLE** (página 23)
  - SETUP** (página 18, 27, 29, 58)
  - MEDIA MODE** (página 20, 21, 25, 35)
  - CLEAR** (página 22, 26)
  - VOCAL FADER** (página 48)
  - MIC ECHO** (página 48)
  - SCORE** (página 48)
  - $\text{☰}$  +/- (seleccionar carpeta)
  - Selecciona una carpeta en un disco de datos o dispositivo USB.
  - KEY CONTROL** b/# (página 48)

**5 DVD TOP MENU**

Muestra el título del DVD en la pantalla del televisor.

**DVD/TUNER MENU (página 21, 23, 37)**

**RETURN (página 21, 26)**

**OPTIONS**

Entra o sale del menú de opciones.



Seleccione los elementos del menú.



Introduzca los ajustes.

**6 MEGA BASS (página 43)**

**FUNCTION +/-**

Seleccione una función.

**SEARCH (página 21, 22, 25)**

**SHIFT**

Mantenga pulsado para activar los botones con letras de color rosa.



Ajusta el volumen.

**7 <<</>>> (rebobinar/avanzar rápido) (página 21, 39)**

**<||/||> (página 21)**

Muestra la reproducción en cámara lenta.

**TUNING+/- (página 36)**

**▶ (reproducir)**

Inicia la reproducción.

**◀◀/▶▶ (ir hacia atrás/ir hacia delante) (página 20, 22, 24, 39)**

**PRESET+/- (página 37)**

**|| (pausar) (página 20, 21, 39)**

**■ (parar)**

Detener la reproducción.

Pulse dos veces para cancelar la reanudación de la reproducción.

Detiene la demostración de sonido incorporada.

## Conexión del sistema de forma segura

SHAKE-X7D/SHAKE-X3D

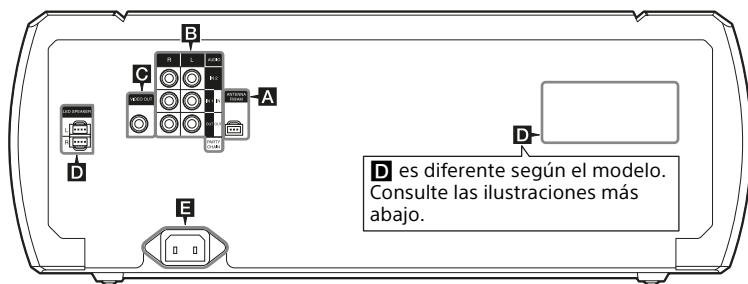

**D**

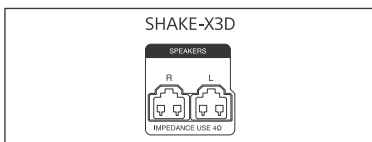
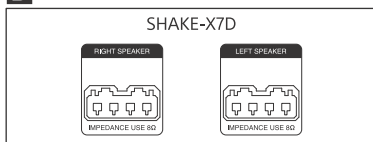

### **A** Antenas

Cuando instale las antenas, elija una ubicación y una orientación que ofrezcan una buena recepción. Mantenga las antenas alejadas de los cables de altavoz, el cable de alimentación de ca y el cable USB para evitar captar ruido.

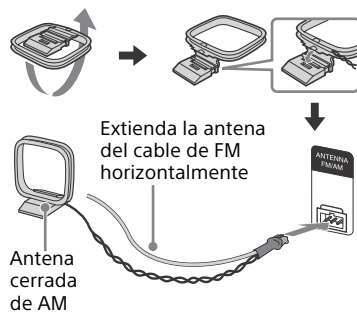

### **B** Audio

Utilice un cable de audio (no suministrado) para realizar las conexiones de la siguiente manera.

#### – Tomas AUDIO OUT/PARTY CHAIN OUT L/R

- Conecte a las tomas de entrada de audio de un equipo opcional.
- Conecte a otro sistema de audio para disfrutar de la función Party Chain (página 45).

#### – Tomas AUDIO IN 1/PARTY CHAIN IN L/R

- Conecte las tomas de salida de audio a un televisor o un equipo de audio/vídeo. El sonido se emite a través de este sistema.

- Conecte a otro sistema de audio para disfrutar de la función Party Chain (página 45).

### - Tomas AUDIO IN 2 L/R

Conecte a las tomas de salida de un ordenador o de un dispositivo de juegos. El sonido se emite a través de este sistema.

### **C** Toma VIDEO OUT

Utilice un cable de vídeo (no suministrado) para conectar a la toma de entrada de vídeo de un televisor o proyector.

#### **Nota**

No conecte esta unidad al televisor a través de una unidad de vídeo externa.

### **D** Altavoces

#### - Terminales LED SPEAKER

Conecte el conector LED SPEAKER del altavoz a este terminal. La iluminación de los altavoces cambiará de acuerdo con la fuente musical. Puede seleccionar la Luz del altavoz según sus preferencias (página 48).

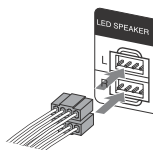

#### - Terminales LEFT SPEAKER y RIGHT SPEAKER (SHAKE-X7D solamente)

#### - Terminales SPEAKERS (SHAKE-X3D solamente)

### Ejemplo:

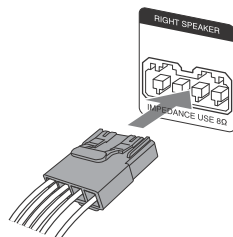

#### **Notas**

- Asegúrese de utilizar solamente los altavoces suministrados.
- Cuando conecte los cables de altavoz, inserte el conector recto en los terminales.

### **E** Alimentación

Conecte el cable de alimentación de ca (suministrado) a la unidad y, a continuación, enchúfelo en una toma de corriente.

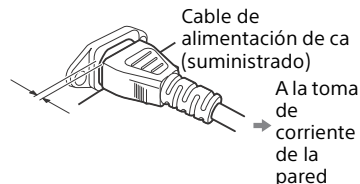

Queda un cierto espacio entre la clavija y el panel trasero aunque el cable de alimentación sea insertado firmemente. El cable debe conectarse de este modo. No es un defecto de funcionamiento.

#### **Notas**

- Si el enchufe de ca de la unidad no coincide con la toma de corriente, coloque el adaptador de enchufe de ca suministrado (solo para los modelos suministrados con adaptador de enchufe de ca).
- La demostración aparece en el visor. Pulse I/⏻ para encender el sistema. La demostración finalizará automáticamente.



## Inserción de las pilas

Inserte las dos pilas R03 (tamaño AAA) suministradas de acuerdo con la polaridad que se muestra en la ilustración.

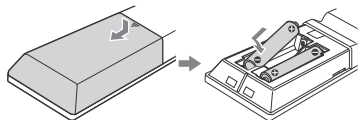

### Notas

- No mezcle pilas antiguas y nuevas ni pilas de distinto tipo.
- Si no va a utilizar el mando a distancia durante mucho tiempo, extraiga las pilas para evitar daños por fugas y corrosión de las mismas.

## Posición de los altavoces

Para que el rendimiento del sistema sea óptimo, recomendamos que coloque los altavoces tal y como se muestra más abajo.

- (A) Unidad
- (B) Altavoz (izquierdo)
- (C) Altavoz (derecho)
- (D) Televisor

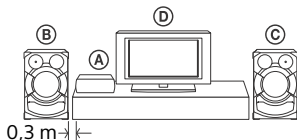

## Realización del ajuste "QUICK"

Antes de usar el sistema, puede realizar los ajustes básicos mínimos en ajuste "QUICK".

- 1 Encienda el televisor y seleccione la entrada de vídeo.
- 2 Pulse I/⏻ para encender el sistema.
- 3 Pulse FUNCTION +/- varias veces para seleccionar "DVD/CD", "USB 1" o "USB 2".

El mensaje guía [Pulse ENTER para ejecutar AJUSTE RÁPIDO.] aparece en la parte inferior de la pantalla del televisor.

- 4 Pulse sin insertar un disco ni conectar un dispositivo USB. [AJUSTE DE IDIOMA] aparecerá en la pantalla del televisor. Los elementos que aparecen pueden variar dependiendo del país o región.

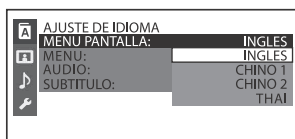

- 5 Pulse varias veces para seleccionar un idioma y, a continuación, pulse . [CONFIGURACIÓN DE VÍDEO] aparecerá en la pantalla del televisor.

- 6** Pulse  $\uparrow/\downarrow$  varias veces para seleccionar el ajuste que coincida con su tipo de televisor y, a continuación, pulse  $\boxed{+}$ .

Después de que [Ajuste rápido finalizado.] aparezca en la pantalla del televisor, el sistema está listo para reproducir.

### Para cambiar el ajuste manualmente

Consulte "Uso del menú Ajuste" (página 29).

### Para salir del ajuste "QUICK"

Pulse SETUP.

#### Nota

El mensaje guía aparece cuando enciende el sistema por primera vez o después de realizar "RESET" (página 58).

---

## Cambio del sistema de color

(Excepto para los modelos para América Latina, Europa y Rusia)

Dependiendo del sistema de color de su televisor, ajuste el sistema de color a PAL o NTSC.

Cada vez que realiza el siguiente procedimiento, el sistema de color cambia de la forma siguiente:  
NTSC  $\leftrightarrow$  PAL

Utilice los botones de la unidad para realizar esta operación.

- 1** Pulse  $I/\text{power}$  para encender el sistema.
- 2** Pulse FUNCTION, gire la rueda VOLUME/MULTI CONTROL para seleccionar "DVD/CD" y, a continuación, pulse ENTER.

- 3** Mantenga pulsado DJ OFF y FOOTBALL durante más de 3 segundos.

"COLOR NTSC" y "COLOR PAL" aparece en el visor.

---

## Ajuste del reloj

No puede ajustar el reloj en el modo de ahorro de energía.

- 1** Pulse  $I/\text{power}$  para encender el sistema.
- 2** Mantenga pulsado SHIFT y, a continuación, pulse TIMER MENU. "PLAY SET" aparece en el visor. Pulse  $\uparrow/\downarrow$  varias veces para seleccionar "CLOCK SET" y, a continuación, pulse  $\boxed{+}$ .
- 3** Pulse  $\uparrow/\downarrow$  varias veces para ajustar la hora y, a continuación, pulse  $\boxed{+}$ .
- 4** Pulse  $\uparrow/\downarrow$  varias veces para ajustar los minutos y, a continuación, pulse  $\boxed{+}$ .

---

## Cambio del modo de pantalla

Pulse DISPLAY varias veces mientras el sistema está apagado.

---

### Demostración

La demostración está activada.

---

### Pantalla apagada (Modo de ahorro de energía)

La pantalla se apaga para conservar la energía. El temporizador y el reloj siguen funcionando.

## Reloj

Se muestra el reloj durante algunos segundos y, a continuación, ingresa en el modo de ahorro de energía.

## Reproducción de disco/USB

### Reproducción básica

DVD-V VIDEO CD C D DATA CD DATA DVD USB

- 1** Pulse **FUNCTION +/-** varias veces para seleccionar "DVD/CD", "USB 1" o "USB 2".

También puede utilizar los botones de la unidad. Pulse **FUNCTION** y, a continuación, gire la rueda **VOLUME/MULTI CONTROL** para seleccionar "DVD/CD", "USB 1" o "USB 2" y, a continuación, pulse **ENTER**.

- 2** Para la función **DVD/CD**:

Pulse **▲** en la unidad para abrir la bandeja de discos y cargue un disco con la etiqueta hacia arriba.

Si va a reproducir un disco de 8 cm (como un CD individual), colóquelo en el círculo interno de la bandeja

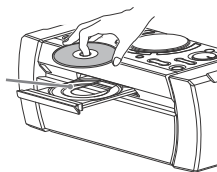

Pulse nuevamente **▲** en la unidad para cerrar la bandeja de discos. No empuje la bandeja de discos de forma forzada para cerrarla, ya que podría provocar un fallo en el funcionamiento.

### Para la función USB:

Conecte un dispositivo USB al puerto  $\psi$  (USB) 1 o  $\psi$  (USB) 2.

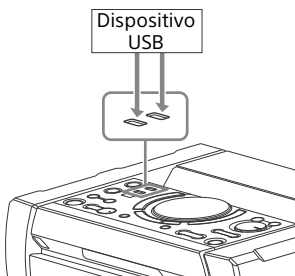

#### Notas

- Puede utilizar su iPhone/iPod con este sistema solo a través de una conexión BLUETOOTH.
- Puede utilizar un adaptador USB (no suministrado) para conectar el dispositivo USB a la unidad si el dispositivo USB no se puede enchufar en el puerto  $\psi$  (USB).

**3** (DATA CD DATA DVD USB **solamente**)  
Pulse **MEDIA MODE** varias veces para seleccionar el medio ([MÚSICA]/[VIDEO]/[FOTO]) que desea.

**4** Pulse **▶** para comenzar la reproducción.

Para	Pulse
Detener la reproducción	■
Pausar la reproducción	
Reanudar la reproducción o volver a la reproducción normal	▶
Cancelar el punto de reanudación	■ dos veces

Para	Pulse
Seleccionar una pista, archivo, capítulo o escena	◀◀ o ▶▶ durante la reproducción. O bien, mantenga pulsado SHIFT, pulse los botones numéricos y, a continuación, pulse [+]. (El disco o el dispositivo USB pueden deshabilitar la operación)

### Para seleccionar una memoria USB

Puede seleccionar cuál memoria utilizar como fuente de reproducción o destino de la transferencia si el dispositivo USB tiene memoria interna y una tarjeta de memoria. Asegúrese de seleccionar la memoria antes de iniciar la reproducción o la transferencia.

**1** Pulse **OPTIONS**.

**2** Pulse  $\uparrow$ / $\downarrow$  varias veces para seleccionar "MEM SEL" y, a continuación, pulse [+].

**3** Pulse  $\uparrow$ / $\downarrow$  varias veces para seleccionar la memoria que desea y, a continuación, pulse [+].

Para salir del menú de opciones, pulse **OPTIONS**.

### Para reproducir un archivo de audio o vídeo específico

**1** Pulse **MEDIA MODE** varias veces para seleccionar [MÚSICA] o [VIDEO].

- 2 Pulse SEARCH para visualizar la lista de carpetas.



- 3 Pulse  $\uparrow/\downarrow$  varias veces para seleccionar la carpeta que desea.

- 4 Pulse  $\boxed{+}$  para visualizar la lista de archivos.



- 5 Pulse  $\uparrow/\downarrow$  varias veces para seleccionar el archivo que desea y, a continuación, pulse  $\boxed{+}$ .

### Para reproducir desde un archivo de imagen específico (presentación de diapositivas)

- 1 Pulse MEDIA MODE varias veces para seleccionar [FOTO].
- 2 Pulse DVD/TUNER MENU.

En la pantalla del televisor se muestran las miniaturas de los primeros 16 archivos JPEG de la carpeta seleccionada.

1	2	3	4
5	6	7	8
9	10	11	12
13	14	15	16

Si hay más de 16 archivos JPEG en la carpeta seleccionada, a la derecha aparece la barra de desplazamiento.

- 3 Pulse  $\uparrow/\downarrow/\leftarrow/\rightarrow$  varias veces para seleccionar el archivo que desea y, a continuación, pulse  $\blacktriangleright$ .

## Otras operaciones de reproducción

DVD-V VIDEO CD C D DATA CD DATA DVD USB

Dependiendo del tipo de disco o archivo, la función puede no funcionar.

Para	Pulse
Ver el menú DVD	DVD/TUNER MENU
Ver la lista de carpetas o lista de archivos	SEARCH. Pulse nuevamente el botón para desactivar la lista de carpetas o lista de archivos.
Volver a la lista de carpetas cuando está en la lista de archivos	RETURN
Ubicar rápidamente un punto en avance rápido o retroceso rápido (Bloquear búsqueda)	$\lll$ o $\ggg$ durante la reproducción. Cada vez que pulsa el botón, cambia la velocidad de reproducción.
Ver cuadro por cuadro (reproducción en cámara lenta)	$\lll$ y, a continuación, pulse $\lll$ o $\ggg$ . Cada vez que pulsa $\lll$ o $\ggg$ , cambia la velocidad de reproducción.
Ver la imágenes en vista de miniaturas	DVD/TUNER MENU

Para	Pulse
Navegar en la vista de miniaturas	↑/↓/←/→
Ver una única imagen	[+] en la vista de miniaturas.
Comenzar la presentación de diapositivas	▶. Puede cambiar el intervalo de la presentación de diapositivas (página 31) y añadirle efectos (página 31).
Detener la presentación de diapositivas	■
Ver la imagen anterior o siguiente en una presentación de diapositivas	◀◀ o ▶▶
Girar la imagen 90 grados	↔ mientras mira una imagen. Pulse CLEAR para volver a la vista original.

## Buscar una pista específica

CD

Mantenga pulsado SHIFT, pulse los botones numéricos para seleccionar la pista que desea reproducir y, a continuación, pulse [+].

### Para buscar con el botón SEARCH

- 1 Pulse SEARCH para visualizar la lista de pistas.
- 2 Pulse ↑/↓ varias veces para seleccionar la pista que desea reproducir y, a continuación, pulse [+].

## Búsqueda de un título/capítulo/escena/pista/índice específico

DVD-V VIDEO CD

- 1 Pulse SEARCH varias veces durante la reproducción para seleccionar el modo de búsqueda.
- 2 Mantenga pulsado SHIFT, pulse los botones numéricos para introducir el título, capítulo, escena, pista o número de índice que desea y, a continuación, pulse [+].  
Se iniciará la reproducción.

### Notas

- En el caso de discos VIDEO CD con reproducción PBC, pulse SEARCH para buscar una escena.
- En el caso de discos VIDEO CD sin reproducción PBC, pulse SEARCH para buscar una pista o índice.

## Para buscar mediante el código de tiempo

DVD-V

- 1 Pulse SEARCH varias veces durante la reproducción para seleccionar el modo de búsqueda por tiempo.
- 2 Mantenga pulsado SHIFT, pulse los botones numéricos para introducir el código de tiempo y, a continuación, pulse [+].  
Ejemplo: Para buscar la escena de 2 horas, 10 minutos y 20 segundos, mantenga pulsado SHIFT y, a continuación, pulse 2, 1, 0, 2, 0 ([2:10:20]).  
Pulse CLEAR para cancelar el número.

## Para buscar con el menú DVD

DVD-V

- 1 Pulse DVD/TUNER MENU.
- 2 Pulse  $\uparrow/\downarrow/\leftarrow/\rightarrow$  o mantenga pulsado SHIFT, pulse los botones numéricos para seleccionar el título o elemento que desea reproducir y, a continuación, pulse  $\boxed{+}$ .

## Cambio de ángulos

DVD-V

Pulse **ANGLE** varias veces durante la reproducción para seleccionar el ángulo que desea.

## Visualización de los subtítulos

DVD-V

Pulse **SUBTITLE** varias veces durante la reproducción para seleccionar el idioma de los subtítulos o desactivar los subtítulos.

## Cambio del idioma/sonido

DVD-V

VIDEO CD

C D

DATA CD

DATA DVD

USB

Pulse **AUDIO** varias veces durante la reproducción para seleccionar el formato o modo de audio que desea.

## DVD VIDEO

Puede cambiar el formato o idioma del audio si la fuente contiene múltiples formatos de audio o audio en varios idiomas.

Si se muestran 4 dígitos indican el código de idioma. Consulte "Lista de códigos de idioma" (página 66) para confirmar qué idioma representa el código. Cuando se muestre el mismo idioma dos o más veces, el disco DVD VIDEO está grabado en múltiples formatos de audio.

## VIDEO CD/AUDIO CD/DATA CD/DATA DVD (archivo MP3) o dispositivo USB (archivo de audio)

Puede cambiar la pista de sonido.

- **[ESTEREO]**: Sonido estéreo.
- **[1/1]/[2/D]**: Sonido monoaural del canal izquierdo o derecho.

## SUPER VIDEO CD

- **[1:ESTEREO]**: Sonido estéreo de la pista de audio 1.
- **[1:1/1]/[1:2/D]**: Sonido monoaural del canal izquierdo o derecho de la pista de audio 1.
- **[2:ESTEREO]**: Sonido estéreo de la pista de audio 2.
- **[2:1/1]/[2:2/D]**: Sonido monoaural del canal izquierdo o derecho de la pista de audio 2.

## Reproducción de un disco VIDEO CD con funciones PBC

VIDEO CD

Puede utilizar el menú PBC (Control de reproducción) para disfrutar el software interactivo del disco VIDEO CD.

- 1 Pulse  $\blacktriangleright$  para reproducir un disco VIDEO CD en PBC.

El menú PBC aparece en la pantalla del televisor.

- 2 Mantenga pulsado **SHIFT**, pulse los botones numéricos para seleccionar el número de elemento que desea y, a continuación, pulse **[+]**.
- 3 Continúe con la reproducción según las instrucciones del menú.

#### Nota

La reproducción PBC se cancela si se activa la reproducción repetida.

#### Para cancelar la reproducción PBC

- 1 Pulse **[◀▶]** o **[▶▶]**, o bien mantenga pulsado **SHIFT** y, a continuación, pulse los botones numéricos para seleccionar una pista cuando se detenga la reproducción.
- 2 Pulse **[▶]** o **[+]**.  
La reproducción comienza desde la pista seleccionada.

#### Para volver a la reproducción PBC

Pulse **[■]** dos veces y, a continuación, pulse **[▶]**.

### Reanudación de reproducción en cargador de discos múltiple

DVD-V VIDEO CD

Este sistema puede almacenar puntos de reanudación de reproducción de hasta 6 discos y reanudar la reproducción cuando vuelve a insertar el mismo disco. Si guarda un punto de reanudación de reproducción para un séptimo disco, se borra el punto de reanudación del primero disco. Para activar esta función, ajuste **[REANUDACIÓN MULTIDISCO]** de **[CONFIGURACIÓN DEL SISTEMA]** a **[SI]** (página 32).

#### Nota

Para reproducir desde el comienzo del disco, pulse **[■]** dos veces y, a continuación, pulse **[▶]**.

## Uso del modo de reproducción

### Reproducción en el orden original (Reproducción normal)

< ▶ DATA CD DATA DVD USB

Cuando se detenga la reproducción, pulse **PLAY MODE** varias veces.

#### ■ Durante la reproducción de un disco

- **[DISCO]**: reproduce un disco.
- **[CARPETA]\***: reproduce todos los archivos compatibles de la carpeta del disco.

\* No es posible seleccionarlo para **AUDIO CD**.

#### ■ Durante la reproducción de un dispositivo USB

- **[TODOS LOS DISPOSITIVOS USB]**: reproduce todos los dispositivos USB.
- **[UN DISPOSITIVO USB]**: reproduce un dispositivo USB.
- **[CARPETA]**: reproduce todos los archivos compatibles de la carpeta de un dispositivo USB.



## Reproducción en orden aleatorio (Reproducción aleatoria)

**< D DATA CD DATA DVD USB**

Cuando se detenga la reproducción, pulse **PLAY MODE** varias veces.

### ■ Durante la reproducción de un disco

- [DISCO (ALEATORIO)]: reproduce aleatoriamente todos los archivos de audio de un disco.
- [CARPETA (ALEATORIO)\*]: reproduce de forma aleatoria todos los archivos de audio almacenados en la carpeta del disco.

\* No es posible seleccionarlo para AUDIO CD.

### ■ Durante la reproducción de un dispositivo USB

- [TODOS LOS DISP. USB (ALEATORIO)]: reproduce aleatoriamente todos los archivos de audio de todos los dispositivos USB.
- [UN DISPOSITIVO USB (ALEATORIO)]: reproduce aleatoriamente todos los archivos de audio de un dispositivo USB.
- [CARPETA (ALEATORIO)]: reproduce aleatoriamente todos los archivos compatibles de la carpeta de un dispositivo USB.

### Notas

- La función reproducción aleatoria no funciona con archivos de imagen o vídeo.
- La reproducción aleatoria se cancela cuando:
  - apaga el sistema.
  - abre la bandeja de discos.
  - realiza una transferencia USB (excepto la transferencia REC1).
  - transfiere música de un disco a un dispositivo USB (excepto la transferencia REC1).
  - cambia el MEDIA MODE.

– cambie la memoria USB seleccionada.

- La reproducción aleatoria puede cancelarse cuando selecciona una carpeta o pista para reproducir.

## Creación de su propio programa (Reproducción programada)

**< D DATA CD DATA DVD USB**

Puede crear un programa de hasta 25 pasos en el orden que desee que se reproduzcan.

Solo puede programar las pistas/archivos de audio del disco o USB 1 actual.

**1** Pulse **FUNCTION +/-** varias veces para seleccionar "DVD/CD" o "USB 1".

**2** (**DATA CD DATA DVD USB** solamente) Pulse **MEDIA MODE** varias veces para seleccionar [MÚSICA].

**3** Cuando se detenga la reproducción, pulse **PLAY MODE** varias veces para seleccionar [PROGRAMA].

**4** Pulse **SEARCH**.

Se muestra la lista de carpetas o la lista de pistas en la pantalla del televisor.

**5** (**DATA CD DATA DVD USB** solamente) Pulse **↑/↓** varias veces para seleccionar la carpeta que desea y, a continuación, pulse **[+]**.

La lista de archivos aparece en la pantalla del televisor.

**6** Pulse  $\uparrow/\downarrow$  varias veces para seleccionar la pista o el archivo que desea y, a continuación, pulse .

El número de paso del programa aparece en el lado izquierdo de la pista o archivo seleccionado.

**7** Para programar otras pistas o archivos en la misma carpeta, repita el paso 6.

Para programar archivos de otras carpetas, pulse RETURN para volver a la lista de carpetas y repita los pasos 5 y 6.

**8** Pulse  $\blacktriangleright$  para comenzar la reproducción programada.

La lista de programas aparece en la pantalla del televisor.

Cuando finaliza la reproducción programada, puede reiniciar el mismo programa pulsando  $\blacktriangleright$ .

### Para borrar un paso programado

**1** Utilice el mismo procedimiento descrito en los pasos 4 y 5 de "Creación de su propio programa".

**2** Pulse  $\uparrow/\downarrow$  varias veces para seleccionar la pista o el archivo que desea borrar y, a continuación, pulse .

El número de paso del programa desaparece.

### Para borrar el último paso de la lista de programas

Pulse CLEAR.

### Para visualizar la lista de programas

Mantenga pulsado SHIFT y, a continuación, pulse  DISPLAY varias veces.

### Para cancelar la reproducción programada

Cuando se detenga la reproducción, pulse PLAY MODE varias veces para seleccionar otros modos de reproducción.

#### Notas

- La función reproducción programada no funciona con archivos de imagen o vídeo.
- La reproducción programada se cancela cuando:
  - abre la bandeja de discos.
  - cambia el MEDIA MODE.
  - cambie la memoria USB seleccionada.
- (Función DVD/CD solamente) La lista de programas se borra cuando la bandeja de discos se abre.
- (Función USB solamente) La lista de programas se borra cuando:
  - realiza la operación de borrado.
  - quita el dispositivo USB.
  - cambie la memoria USB seleccionada.

### Reproducción varias veces (Reproducción repetida)

DVD-V VIDEO CD C D DATA CD DATA DVD USB

#### Pulse REPEAT varias veces.

Dependiendo del tipo de disco o archivo, algunos ajustes pueden no estar disponibles.

- [NO]: no reproduce repetidamente.
- [TODO]: repite todas las pistas o archivos en el modo de reproducción seleccionado.
- [DISCO]: repite todo el contenido (discos DVD VIDEO y VIDEO CD solamente).
- [TITULO]: repite el título actual (discos DVD VIDEO solamente).
- [CAPITULO]: repite el capítulo actual (discos DVD VIDEO solamente).
- [PISTA]: repite la pista actual.
- [ARCHIVO]: repite el archivo de vídeo actual.

## Para cancelar la reproducción repetida

Pulse REPEAT varias veces para seleccionar [NO].

### Notas

- “↶” se ilumina en el visor cuando reproducción repetida se ajusta a [TODO] o [DISCO].
- “↶ 1” se ilumina en el visor cuando reproducción repetida se ajusta a [TITULO], [CAPITULO], [PISTA] o [ARCHIVO].
- No puede realizar la reproducción repetida con discos VIDEO CD durante la reproducción PBC.
- Dependiendo del disco DVD VIDEO, no es posible realizar la reproducción repetida.
- La reproducción repetida se cancela cuando:
  - abre la bandeja de discos.
  - apaga el sistema (discos DVD VIDEO y VIDEO CD solamente).
  - cambia la función (discos DVD VIDEO y VIDEO CD solamente).
  - realiza una transferencia USB (excepto la transferencia REC1).
  - transfiere música de un disco a un dispositivo USB (excepto la transferencia REC1).
  - cambia el MEDIA MODE.
  - cambie la memoria USB seleccionada.

## Restricción de la reproducción de un disco

(Control parental)

### DVD-V

Puede restringir la reproducción de DVD VIDEO según un nivel predeterminado. Las escenas pueden omitirse o reemplazarse por escenas diferentes.

- 1 Cuando se detenga la reproducción, pulse SETUP.
- 2 Pulse  $\uparrow/\downarrow$  varias veces para seleccionar [CONFIGURACIÓN DEL SISTEMA] y, a continuación, pulse  $\boxed{+}$ .
- 3 Pulse  $\uparrow/\downarrow$  varias veces para seleccionar [REPRODUCCIÓN PROHIBIDA] y, a continuación, pulse  $\boxed{+}$ .
- 4 Introduzca o vuelva a introducir la contraseña de 4 dígitos con los botones numéricos y, a continuación, pulse  $\boxed{+}$ .
- 5 Pulse  $\uparrow/\downarrow$  varias veces para seleccionar [ESTANDAR] y, a continuación, pulse  $\boxed{+}$ .
- 6 Pulse  $\uparrow/\downarrow$  varias veces para seleccionar un área geográfica como nivel de límite de reproducción y, a continuación, pulse  $\boxed{+}$ .  
El área se ha seleccionado. Cuando haya seleccionado [OTROS  $\rightarrow$ ], introduzca, con los botones numéricos, el código de área del área geográfica que desea según la “Lista de códigos de área de control parental” en página 67.
- 7 Pulse  $\uparrow/\downarrow$  varias veces para seleccionar [NIVEL] y, a continuación, pulse  $\boxed{+}$ .
- 8 Pulse  $\uparrow/\downarrow$  varias veces para seleccionar el nivel que desea y, a continuación, pulse  $\boxed{+}$ .  
Cuanto menor sea el valor, más estricto será el límite.

## Para desactivar la función “PARENTAL CONTROL”

Ajuste [NIVEL] a [NO] en el paso 8.

## Para reproducir un disco que tiene "PARENTAL CONTROL" configurado

- 1 Cargue el disco y pulse ►. En la pantalla del televisor aparece la pantalla para introducir la contraseña.
- 2 Introduzca la contraseña de 4 dígitos con los botones numéricos y, a continuación, pulse [+]. El sistema comienza la reproducción.

### Si olvidó su contraseña

Extraiga el disco y repita los pasos 1 a 3 de "Restricción de la reproducción de un disco" (página 27). Introduzca la contraseña "199703" con los botones numéricos y, a continuación, pulse [+]. Siga las instrucciones en pantalla e introduzca una nueva contraseña de 4 dígitos. A continuación, vuelva a cargar el disco y pulse ►. Deberá volver a introducir su nueva contraseña.

## Visualización de la información de un disco y dispositivo USB

DVD-V VIDEO CD C D DATA CD DATA DVD USB

### Información en la pantalla del televisor

Mantenga pulsado SHIFT y, a continuación, pulse [ ] DISPLAY varias veces durante la reproducción.

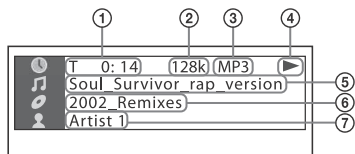

- 1 **Información de reproducción**  
Tiempo de reproducción, tiempo restante de reproducción e información de fecha<sup>1)</sup>.
- 2 **Velocidad de bits**
- 3 **Tipo de archivo**
- 4 **Estado de reproducción**
- 5 **Título<sup>2)</sup>/pista/nombre del archivo<sup>3)</sup>**
- 6 **Album<sup>2)</sup>/nombre de carpeta<sup>3)</sup>/capítulo/número de índice**
- 7 **Nombre del artista<sup>2)3)</sup>**  
Aparece cuando se reproduce un archivo de audio.

<sup>1)</sup> La información de la fecha aparece cuando se ha grabado en el archivo JPEG el Exif (Formato de archivos de imagen intercambiable). Exif es un formato de imagen de cámara digital definido por la Asociación de Industrias Electrónicas y de Tecnología de la Información de Japón (JEITA).

<sup>2)</sup> Si el archivo de audio tiene una etiqueta ID3, el sistema mostrará el nombre del álbum/nombre del título/nombre del artista de la información de la etiqueta ID3. El sistema es compatible con ID3 ver 1.0/1.1/2.2/3.

<sup>3)</sup> Si el archivo o carpeta contienen caracteres que no pueden mostrarse, dichos caracteres se mostrarán como " - ".

### Notas

- Dependiendo de la fuente que se esté reproduciendo, - parte de la información puede no mostrarse.

- algunos caracteres pueden no mostrarse.
- Dependiendo del modo de reproducción, la información que se muestra puede ser diferente.

## Visualización de la información de audio

(Solo DVD VIDEO y archivos de vídeo)  
**Pulse AUDIO varias veces durante la reproducción.**

### Información en el visor

**Pulse DISPLAY varias veces cuando el sistema está encendido.**

Puede ver la información que se indica a continuación:

- tiempo de reproducción, tiempo restante de la pista, título, capítulo
- número de escena
- nombre del archivo, nombre de la carpeta
- información del título, el artista y el álbum

### Notas

- Dependiendo del texto, el nombre del disco y de la pista pueden no mostrarse.
- Es posible que no se muestre correctamente el tiempo de reproducción de archivos MP3 y de vídeo.
- El tiempo de reproducción transcurrido para un archivo de audio codificado con VBR (velocidad de bits variable) no se muestra correctamente.

## Uso del menú Ajuste

Puede realizar varios ajustes a elementos como la imagen y el sonido. Los elementos que aparecen varían dependiendo del país o región.

### Nota

Los ajustes de reproducción guardados en el disco tienen prioridad sobre los ajustes del menú Ajuste. Por lo tanto, algunos de los ajustes del menú Ajuste pueden no realizarse.

- 1 Cuando se detenga la reproducción, pulse SETUP.**  
El menú Ajuste aparece en la pantalla del televisor.
- 2 Pulse  $\uparrow/\downarrow$  varias veces para seleccionar [AJUSTE DE IDIOMA], [CONFIGURACIÓN DE VÍDEO], [AJUSTE AUDIO] o [CONFIGURACIÓN DEL SISTEMA], a continuación, pulse  $\boxed{+}$ .**
- 3 Pulse  $\uparrow/\downarrow$  varias veces para seleccionar el elemento que desee y, a continuación, pulse  $\boxed{+}$ .**
- 4 Pulse  $\uparrow/\downarrow$  varias veces para seleccionar el ajuste que desee y, a continuación, pulse  $\boxed{+}$ .**  
Se selecciona el ajuste y la configuración ha finalizado.

### Para salir del menú

Pulse SETUP.



### Ajuste del idioma - [AJUSTE DE IDIOMA]

#### [MENU PANTALLA]

Selecciona el idioma de la pantalla.

#### [MENU]

DVD-V

Selecciona el idioma del menú DVD.

#### [AUDIO]

DVD-V

Cambia el idioma de la pista de sonido. Cuando selecciona [ORIGINAL], se selecciona el idioma que tiene prioridad en el disco.

---

## [SUBTITULO]

DVD-V

Cambia el idioma de los subtítulos grabados en el DVD VIDEO. Cuando selecciona [SEGUIMIENTO AUDIO], el idioma de los subtítulos cambia de acuerdo con el idioma que seleccionó para la pista de sonido.

---

## Nota

Si selecciona [OTROS →] en [MENU], [AUDIO] y [SUBTITULO], introduzca, con los botones numéricos, un código de idioma de la "Lista de códigos de idioma" (página 66).

## Ajuste de la pantalla del televisor – [CONFIGURACIÓN DE VIDEO]

---

## [TIPO TV]

DVD-V

**[16:9]:** Seleccione esto cuando conecte un televisor de pantalla panorámica o un televisor con función de modo panorámico.



**[4:3 TIPO BUZÓN]:** Seleccione esto cuando conecte un televisor con pantalla de 4:3 sin función de modo panorámico. Este ajuste muestra una imagen panorámica con bandas negras en la parte superior e inferior.



**[4:3 EXPLO PAN]:** Seleccione esto cuando conecte un televisor con pantalla de 4:3 sin función de modo panorámico. Este ajuste muestra una imagen de altura completa en toda la pantalla, con los lados recortados.



---

## [SISTEMA COLOR (VIDEO CD)]

(Excepto para los modelos para América Latina, Europa y Rusia)

DVD-V

Seleccióna el sistema de color (PAL o NTSC).

**[AUTO]:** Emite la señal de vídeo de acuerdo con el sistema de color del disco. Seleccione este ajuste si el televisor utiliza un sistema DUAL.

**[PAL]:** Emite la señal de vídeo en PAL.

**[NTSC]:** Emite la señal de vídeo en NTSC.

Para obtener más información, consulte "Cambio del sistema de color" (página 18).

---

## [NIVEL DE NEGRO]

(Solo para modelos América Latina)  
Seleccióna el nivel negro (nivel de configuración) para la salida de las señales de salida de vídeo desde la toma VIDEO OUT.

**[SI]:** Establece el nivel de señal de salida a nivel estándar.

**[NO]:** Disminuye el nivel estándar negro. Utilice esto si la imagen se pone demasiado blanca.

---

## [MODO PAUSA]

DVD-V

**[AUTO]:** La imagen, incluidos los objetos que se mueven dinámicamente, se emite sin fluctuación. Este es el ajuste normal.

**[FOTOGRAMA]:** La imagen, incluidos los objetos que no se mueven dinámicamente, se emite en alta resolución.

### [EFECTO DE FOTOS]

DATA CD DATA DVD USB

(Solo archivos JPEG)

**[MODO 1]:** La imagen ingresa con un barrido de arriba hacia abajo.

**[MODO 2]:** La imagen ingresa con un barrido de izquierda a derecha.

**[MODO 3]:** La imagen se estira desde el centro.

**[MODO 4]:** La imagen cambia aleatoriamente de efecto.

**[MODO 5]:** La siguiente imagen se desliza sobre la imagen actual.

**[NO]:** Apagado.

### [INTERVALO ENTRE FOTOS]

DATA CD DATA DVD USB

(Solo archivos JPEG)

**[NORMAL]/[RÁPIDO]/[LENTO 1]/**

**[LENTO 2]:** Selecciona la duración de la presentación de diapositivas.

[LENTO 2] es más lento que [LENTO 1].



## Ajuste de las opciones de audio – [AJUSTE AUDIO]

### [AUDIO DRC]

(Compresión de rango dinámico)

DVD-V

Es útil para ver películas con el volumen bajo de noche.

**[NO]:** Apagado.

**[ESTANDAR]:** El rango dinámico se comprime como pretendía el ingeniero de grabación.

### [SELECCION PISTA]

DVD-V

**[NO]:** Apagado.

**[AUTO]:** Concede prioridad a la pista de sonido que contiene el número más alto de canales cuando se reproduce un DVD VIDEO en el que hay grabados varios formatos de audio (PCM, audio MPEG o Dolby Digital).

### [MODO DE PUNTUACIÓN]

**[PRINCIPIANTE 1]\*/[PRINCIPIANTE 2]/**

**[EXPERTO 1]\*/[EXPERTO 2]:**

Selecciona el modo de puntuación para valorar sus aptitudes como cantante en el modo karaoke.

**[DEMO]:** Modo de demostración. La puntuación se muestra aunque no esté cantando.

\* La puntuación se muestra mientras canta.

### [A/V SYNC]

DVD-V VIDEO CD DATA CD DATA DVD

(Solo archivos de vídeo)

**[NO]:** Apagado.

**[SI]:** Ajusta el retraso entre la imagen y el sonido.

### [MEZCLA]

DVD-V

Selecciona la señal de salida de audio para reproducir audio multicanal.

**[NORMAL]:** Emite audio multicanal en una señal estéreo de 2 canales.

**[DOLBY SURROUND]:** Emite audio multicanal en una señal envolvente de 2 canales.



## Ajuste del sistema – [CONFIGURACIÓN DEL SISTEMA]

### [SALVA PANTALLA]

Evita que el televisor se dañe. Pulse cualquier botón para cancelar el protector de pantalla.

**[SI]:** Activa la función del protector de pantalla si no opera el sistema durante aproximadamente 15 minutos.

**[NO]:** Apagado.

---

## [FONDO]

Selecciona el color o imagen de fondo para mostrar en la pantalla del televisor.

**[IMAGEN ÍNDICE]:** En el fondo aparece la imagen de cierre (imagen fija) grabada en el disco.

**[GRÁFICOS]:** En el fondo aparece una imagen predefinida guardada en el sistema.

**[AZUL]:** El color de fondo es azul.

**[NEGRO]:** El color de fondo es negro.

---

## [REPRODUCCIÓN PROHIBIDA]

Ajusta las restricciones de reproducción. Para obtener más información, consulte "Restricción de la reproducción de un disco" (página 27).

---

## [REANUDACIÓN MULTIDISCO]

**DVD-V** **VIDEO CD**

**[SI]:** Guarda en la memoria el punto de reanudación de reproducción de hasta 6 discos.

**[NO]:** Solo guarda en el sistema el punto de reanudación de reproducción del disco actual.

---

## [RESTAURAR]

Restablece los ajustes de "SETUP" a los valores predeterminados. Para obtener más información, consulte "Restablecimiento de los ajustes de "SETUP" a los valores predeterminados" (página 58).

---

## Transferencia USB

### Transferencia de música

Puede transferir música de una fuente de sonido a un dispositivo USB conectado al puerto  $\Psi$  (USB) 2.

El formato de audio de los archivos transferidos por este sistema es MP3. Sin embargo, también puede transferir archivos WMA y AAC desde el USB 1.

#### Notas

- No extraiga el dispositivo USB durante la transferencia ni borre operaciones. Si lo hace, podría dañar los datos del dispositivo USB o dañar el mismo dispositivo USB.
- Los archivos MP3/WMA/AAC se transfieren con la misma velocidad de bits que los archivos originales.
- Cuando realice la transferencia desde la función TUNER, AUDIO IN 1 o AUDIO IN 2, o un AUDIO CD, podrá seleccionar la velocidad de bits antes de transferir.
- La transferencia USB y las operaciones de borrado están inhabilitadas mientras la bandeja de discos está abierta.

#### Nota sobre el contenido protegido por derechos de autor

La música que se transfiere está limitada al uso privado. Para usar la música fuera de este límite, se requiere el permiso de los titulares de los derechos de autor.

#### Para seleccionar una memoria USB

Consulte página 20.

#### Para seleccionar la velocidad de bits

Puede seleccionar una velocidad de bits más alta para transferir música con una mejor calidad.



- 1 Pulse **OPTIONS**.
- 2 Pulse **↑/↓** varias veces para seleccionar "BIT RATE" y, a continuación, pulse **[+]**.
- 3 Pulse **↑/↓** varias veces para seleccionar la velocidad de bits que desee y, a continuación, pulse **[+]**.
  - 128 KBPS: las pistas MP3 codificadas tienen un tamaño de archivo menor y una calidad de audio inferior.
  - 256 KBPS: las pistas MP3 codificadas tienen un tamaño de archivo mayor pero una calidad de audio superior.

Para salir del menú **OPTIONS**, pulse **OPTIONS**.

## Transferencia de música desde un disco, un dispositivo USB o una fuente de audio analógica

Puede transferir música a un dispositivo USB conectado al puerto  $\psi$  (USB) 2 de la siguiente manera:

- Transferencia sincronizada a alta velocidad: Transferir toda la música de un disco o USB 1 a USB 2.
- Transferencia REC1: Transferir una sola pista o archivo de audio durante la reproducción.
- Transferencia analógica: Transfiere sonido desde la función **TUNER**, **AUDIO IN 1**, o **AUDIO IN 2**.

Utilice los botones de la unidad para realizar esta operación.

- 1 **Conecte un dispositivo USB transferible al puerto  $\psi$  (USB) 2, como se indica a continuación.**

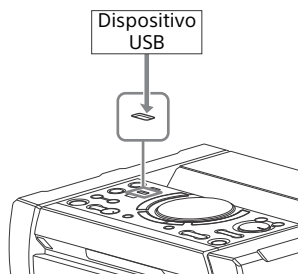

### Nota

Puede utilizar un adaptador USB (no suministrado) para conectar el dispositivo USB a la unidad si el dispositivo USB no se puede enchufar en el puerto  $\psi$  (USB).

- 2 **Para transferencia sincronizada o transferencia REC1:**

(Para disco)  
Pulse **FUNCTION**, gire la rueda **VOLUME/MULTI CONTROL** para seleccionar "DVD/CD" y, a continuación, pulse **ENTER**. Si el sistema comienza la reproducción automáticamente, pulse **■** dos veces para detenerla.

(Para USB)  
Pulse **FUNCTION**, gire la rueda **VOLUME/MULTI CONTROL** para seleccionar "USB 1" y, a continuación, pulse **ENTER**. Conecte el dispositivo USB al que desea hacer la transferencia al puerto  $\psi$  (USB) 1.

### Para la transferencia analógica:

Pulse **FUNCTION**, gire la rueda **VOLUME/MULTI CONTROL** para seleccionar la fuente ("TUNER FM"/"TUNER AM"/"AUDIO IN 1"/"AUDIO IN 2") que desea transferir y, a continuación, pulse **ENTER**.

### 3 Para la transferencia sincronizada:

Cuando la reproducción se detenga, pulse PLAY MODE varias veces en el mando a distancia para seleccionar el modo de reproducción que desee.

#### Notas

- Si inicia la transferencia en [CARPETA (ALEATORIO)], el modo de reproducción seleccionado cambiará automáticamente a [CARPETA].
- Si inicia la transferencia durante la Reproducción aleatoria (excepto [CARPETA (ALEATORIO)]), la Reproducción repetida o la Reproducción programada sin pasos, el modo de reproducción seleccionado cambiará automáticamente a Reproducción normal.

#### Para la transferencia REC1:

Seleccione la pista o el archivo de audio que desee transferir y, a continuación, inicie la reproducción.

### 4 Pulse REC TO USB.

"PUSH ENTER" aparece en el visor.

### 5 Para transferencia sincronizada o transferencia REC1:

Pulse ENTER.

La transferencia empieza cuando "DO NOT REMOVE" aparece en el visor.

#### Para la transferencia analógica:

Pulse ENTER para comenzar la reproducción de la fuente.

La transferencia empieza cuando "DO NOT REMOVE" aparece en el visor.

### Cuando la transferencia haya finalizado

El disco o dispositivo USB se detiene automáticamente (en el caso de la transferencia sincronizada) o comienza la reproducción (en el caso de la transferencia REC1).

#### Para detener la transferencia

Pulse ■.

### Para crear un nuevo archivo MP3 (solo para el caso de transferencia analógica)

Pulse REC TO USB durante la transferencia analógica.

"NEW TRACK" aparece en el visor.

Al cabo de aproximadamente 1 hora de transferencia también se crea automáticamente un archivo MP3 nuevo.

#### Notas

- Cuando se crea un archivo MP3 nuevo, la transferencia se inhabilita por el momento.
- Si pulsa REC TO USB de nuevo al cabo de unos segundos, se puede crear un archivo MP3 nuevo.

#### Notas sobre la transferencia

- Durante la transferencia (salvo la transferencia analógica), no se emite ningún sonido.
- La información CD-TEXT no se transfiere a los archivos MP3 creados.
- La transferencia se detiene automáticamente si:
  - el dispositivo USB se queda sin espacio durante la transferencia.
  - el número de archivos de audio y carpetas del dispositivo USB ha alcanzado el límite.
- Si una carpeta o archivo que está intentando transferir ya existe en el dispositivo USB con el mismo nombre, se añade un número secuencial después del nombre sin sobrescribir la carpeta o el archivo original.

- Las siguientes operaciones no se pueden realizar durante la transferencia:
  - Expulsar el disco.
  - Seleccionar otra pista o archivo.
  - Poner en pausa la reproducción o buscar un punto en la pista o el archivo.
  - Cambiar la función o la banda de sintonización.
- Cuando transfiera música a un Walkman® mediante "Media Manager for WALKMAN", asegúrese de que los archivos tengan el formato MP3.
- Cuando conecte un Walkman® al sistema, asegúrese de hacerlo cuando los mensajes "Creating Library" o "Creating Database" desaparezcan del Walkman®.

## Reglas de generación de carpetas y archivos

### Número máximo de archivos MP3 que pueden generarse

- 298 carpetas
- 650 archivos en una carpeta
- 650 archivos en un disco REC1-CD o una carpeta REC1-MP3

Estas cifras pueden variar dependiendo de la configuración de archivos o carpetas.

Cuando haga una transferencia a un dispositivo USB, se crea una carpeta "MUSIC" directamente bajo la carpeta "ROOT". Las carpetas y los archivos se generan en esta carpeta "MUSIC" según el método de transferencia y la fuente.

Transferencia sincronizada a alta velocidad

Fuente	Nombre de carpeta	Nombre de archivo
Archivos de audio	El mismo que el de la fuente	
AUDIO CD	"CDDA0001"*	"TRACK001"*

### Transferencia REC1

Fuente	Nombre de carpeta	Nombre de archivo
Archivos de audio	"REC1-MP3"	El mismo que el de la fuente
AUDIO CD	"REC1-CD"	"TRACK001"*

### Transferencia analógica

Fuente	Nombre de carpeta	Nombre de archivo
FM	"TUFM0001"*	"TRACK001"*
AM	"TUAM0001"*	
AUDIO IN 1/AUDIO IN 2	"EXAU0001"*	

\* Los números de carpeta y de archivo se asignan en serie a partir de ahí.

## Borrado de archivos de audio o carpetas del dispositivo USB

- 1** Pulse **FUNCTION +/-** varias veces para seleccionar "USB 1" o "USB 2".
- 2** Pulse **MEDIA MODE** varias veces para seleccionar [MÚSICA].
- 3** Cuando se detenga la reproducción, pulse **OPTIONS**.
- 4** Pulse **↑/↓** varias veces para seleccionar "ERASE" y, a continuación, pulse **+**.  
La lista de carpetas se muestra en la pantalla del televisor.
- 5** Pulse **↑/↓** varias veces para seleccionar una carpeta y, a continuación, pulse **+**.

- 6** Pulse  $\uparrow/\downarrow$  varias veces para seleccionar el archivo de audio que desea borrar y, a continuación, pulse  $\boxed{+}$ .

Seleccione [TODAS LAS PISTAS] para seleccionar todos los archivos de audio de la carpeta. "FLDR ERASE" o "TRK ERASE" y "PUSH ENTER" aparece en el visor. Para cancelar, pulse  $\blacksquare$ .

- 7** Pulse  $\boxed{+}$ .

"COMPLETE" aparece en el visor. Para salir del menú OPTIONS, pulse OPTIONS.

### Notas

- No se puede borrar una carpeta que contenga archivos de audio o subcarpetas con formato distinto de MP3/WMA/AAC.
- No es posible borrar archivos de audio ni carpetas en el modo de reproducción aleatoria o el modo de reproducción programada. Antes de borrar, ajuste el modo de reproducción al modo de reproducción normal.
- Las operaciones de borrado están deshabilitadas mientras la bandeja de discos está abierta.

## Sintonizador

### Para escuchar la radio

- 1** Pulse FUNCTION +/- varias veces para seleccionar "TUNER FM" o "TUNER AM".

También puede utilizar los botones de la unidad. Pulse FUNCTION, gire la rueda VOLUME/MULTI CONTROL para seleccionar "TUNER FM" o "TUNER AM" y, a continuación, pulse ENTER.

- 2** Seleccione la emisora de radio.

#### Para la sintonización automática:

Mantenga pulsado TUNING+/- hasta que el indicador de frecuencia cambie y, a continuación, suéltelo. La exploración se detiene automáticamente cuando se sintoniza una emisora. "TUNED" y "STEREO" (solo para programas estéreo FM) se iluminan en el visor. Si "TUNED" no se ilumina y la exploración no se detiene, pulse  $\blacksquare$  para interrumpir la exploración. A continuación, realice la sintonización manual (descrita más abajo).

#### Para la sintonización manual:

Pulse TUNING+/- varias veces para sintonizar la emisora que desee.

### Nota

Cuando sintonice una emisora FM que ofrezca servicios RDS, las emisiones proporcionan distintos tipos de información, como el nombre del servicio o el nombre de la emisora. Para consultar la información RDS, pulse DISPLAY varias veces.

**Sugerencia**

Para reducir el ruido estático en una emisora de FM estéreo débil, pulse FM MODE varias veces hasta que la indicación "MONO" se ilumine en el visor.

### Para cambiar el intervalo de sintonización de AM (Excepto para los modelos para Europa y Rusia)

El ajuste predeterminado para el intervalo de sintonización de AM es 9 kHz (o 10 kHz en algunas zonas). No puede cambiar el intervalo de sintonización de AM en el modo de ahorro de energía.

Utilice los botones de la unidad para realizar esta operación.

- 1 Pulse FUNCTION, gire la rueda VOLUME/MULTI CONTROL para seleccionar "TUNER AM" y, a continuación, pulse ENTER.
- 2 Pulse I/⏻ para apagar el sistema.
- 3 Mientras mantiene pulsado ENTER, pulse DJ OFF.  
"9K STEP" y "10K STEP" aparece en el visor.  
Cuando se cambia el intervalo, se borran todas las emisoras presintonizadas de AM.

### Presintonización de emisoras de radio

Puede presintonizar hasta 20 emisoras de FM y 10 de AM como sus emisoras favoritas.

- 1 Sintonice la emisora que desee.
- 2 Pulse DVD/TUNER MENU.

- 3 Pulse ↑/↓ varias veces para seleccionar el número de presintonía que desee y, a continuación, pulse .

"COMPLETE" aparece en el visor. Se almacena la emisora.

### Para sintonizar una emisora presintonizada

Pulse PRESET+/- varias veces para seleccionar el número de presintonía que desee.

También puede mantener pulsado SHIFT, pulsar los botones numéricos y, a continuación, pulsar para seleccionar la emisora presintonizada.

## Acerca de la tecnología inalámbrica BLUETOOTH

BLUETOOTH es una tecnología inalámbrica de corto alcance que permite la comunicación de datos inalámbrica entre dispositivos digitales. La tecnología inalámbrica BLUETOOTH tiene un alcance de unos 10 metros.

### Códecs, perfiles y versión admitidos con BLUETOOTH

Para obtener más información, consulte "Sección de BLUETOOTH" (página 64).

### Dispositivos BLUETOOTH compatibles

Para obtener más información, consulte "Sitios web para dispositivos compatibles" (página 10).

## Acerca del indicador BLUETOOTH

El indicador BLUETOOTH de la unidad se ilumina o parpadea en azul para mostrar el estado BLUETOOTH.

Estado del sistema	Estado del indicador
BLUETOOTH en espera	Parpadea lentamente
Emparejamiento BLUETOOTH	Parpadea rápidamente
La conexión BLUETOOTH se ha establecido	Se ilumina

## Emparejamiento del sistema con un dispositivo BLUETOOTH

El emparejamiento es una operación en la que los dispositivos BLUETOOTH se registran previamente entre sí. Una vez concluida la operación de emparejamiento, ya no es necesario volver a ejecutarla.

**1 Coloque el dispositivo BLUETOOTH a 1 metro de distancia del sistema, como máximo.**

**2 Pulse BLUETOOTH en la unidad para seleccionar la función BLUETOOTH.**

"BLUETOOTH" aparece en el visor.

### Nota

Si el sistema está conectado a un dispositivo BLUETOOTH, pulse BLUETOOTH en la unidad para desconectar el dispositivo BLUETOOTH.

**3 Mantenga pulsado PAIRING en la unidad durante 2 segundos o más.**

Las indicaciones "PAIRING" parpadean en el visor.

**4 Realice el procedimiento de emparejamiento en el dispositivo BLUETOOTH.**

Para obtener más información, consulte el manual de instrucciones del dispositivo BLUETOOTH.

**5 Seleccione el nombre del sistema (por ejemplo, "SHAKE-X7D") en la pantalla del dispositivo.**

Realice este paso en 5 minutos como máximo, ya que, de lo contrario, el emparejamiento se cancelará. En tal caso, repita desde el paso 1.

### Nota

Si se solicita una clave de paso en el dispositivo BLUETOOTH, introduzca "0000". Una clave de paso puede recibir otras denominaciones, como código de paso, código PIN, número PIN o contraseña.

## 6 Establezca la conexión BLUETOOTH en el dispositivo BLUETOOTH.

El nombre del dispositivo BLUETOOTH aparece en el visor. Dependiendo del dispositivo BLUETOOTH, puede que la conexión se inicie automáticamente al completarse el emparejamiento. Para consultar la dirección del dispositivo BLUETOOTH, pulse DISPLAY varias veces.

### Notas

- Se pueden emparejar hasta 9 dispositivos BLUETOOTH. Si empareja un décimo dispositivo BLUETOOTH, se suprimirá el dispositivo conectado de mayor antigüedad.
- Si desea realizar el emparejamiento con otro dispositivo BLUETOOTH, repita los pasos 1 a 6.

## Para cancelar la operación de emparejamiento

Mantenga pulsado PAIRING en la unidad durante 2 segundos o más hasta que "BLUETOOTH" aparezca en el visor.

## Reproducción de música desde un dispositivo BLUETOOTH

Puede utilizar un dispositivo BLUETOOTH conectando el sistema y un dispositivo BLUETOOTH mediante AVRCP.

Una vez que el sistema y el dispositivo BLUETOOTH están conectados, puede controlar la reproducción si pulsa ►, II, ■, ◀◀/▶▶ y ◀◀/▶▶.

Antes de reproducir música, compruebe lo siguiente:

- La función BLUETOOTH del dispositivo BLUETOOTH está activada.
- El emparejamiento se ha completado (página 38).

## 1 Pulse BLUETOOTH en la unidad para seleccionar la función BLUETOOTH.

"BLUETOOTH" aparece en el visor.

## 2 Establezca una conexión con el dispositivo BLUETOOTH.

Pulse BLUETOOTH en la unidad para conectar al último dispositivo BLUETOOTH conectado.

Establezca la conexión BLUETOOTH desde el dispositivo BLUETOOTH, si el dispositivo no está conectado.

Una vez establecida la conexión, el nombre del dispositivo BLUETOOTH aparece en el visor.

## 3 Pulse ► para comenzar la reproducción.

Dependiendo del dispositivo BLUETOOTH,

- será necesario pulsar ► dos veces.
- será necesario iniciar la reproducción de una fuente de audio en el dispositivo BLUETOOTH.

## 4 Ajuste el volumen.

Primero, ajuste el volumen del dispositivo BLUETOOTH, si el volumen aún está demasiado bajo, ajuste el volumen en el sistema.

## Notas

- Cuando el sistema no está conectado a ningún dispositivo BLUETOOTH, el sistema se conectará automáticamente al último dispositivo BLUETOOTH conectado si pulsa BLUETOOTH en la unidad o ►.
- Si intenta conectar otro dispositivo BLUETOOTH al sistema, el dispositivo BLUETOOTH actualmente conectado se desconectará.

## Para desconectar el dispositivo BLUETOOTH

Pulse BLUETOOTH en la unidad. "BLUETOOTH" aparece en el visor. Dependiendo del dispositivo BLUETOOTH, la conexión BLUETOOTH se cancelará automáticamente cuando la reproducción se detiene.

## Para borrar la información de emparejamiento

Utilice los botones de la unidad para realizar esta operación.

- 1 Pulse BLUETOOTH para seleccionar la función BLUETOOTH.

"BLUETOOTH" aparece en el visor. Si el sistema está conectado a un dispositivo BLUETOOTH, el nombre del dispositivo BLUETOOTH aparece en el visor. Pulse BLUETOOTH para desconectar el dispositivo BLUETOOTH.

- 2 Mantenga pulsado DJ OFF y  - durante unos 3 segundos. "BT HISTORY CLEAR" aparecen en el visor y toda la información de emparejamiento se borra.

## Conexión BLUETOOTH en un toque mediante NFC

NFC (Near Field Communication) es una tecnología que habilita la comunicación inalámbrica de corto alcance entre distintos dispositivos, como smartphones y etiquetas IC. Cuando el sistema se toca con un smartphone compatible con NFC, el sistema automáticamente:

- se enciende con la función BLUETOOTH activada.
- completa el emparejamiento y la conexión BLUETOOTH.

### Smartphones compatibles

Smartphones con la función NFC incorporada (SO: Android 2.3.3 o posterior, excepto Android 3.x)

## Notas

- El sistema solo puede reconocer y conectarse a un smartphone compatible con NFC a la vez. Si intenta conectar otro smartphone compatible con NFC al sistema, el smartphone compatible con NFC actualmente conectado se desconectará.
- Dependiendo del smartphone compatible con NFC, puede ser necesario realizar previamente lo siguiente en el smartphone compatible con NFC.
  - Active la función NFC. Para obtener más información, consulte el manual de instrucciones del smartphone compatible con NFC.
  - Si el smartphone compatible con NFC es de una versión anterior a Android 4.1.x, descargue e inicie la aplicación "NFC Easy Connect". "NFC Easy Connect" es una aplicación gratuita para los smartphone Android que puede descargar de Google Play. (Es posible que la aplicación no esté disponible en algunos países o regiones.)



- 1 Toque la Marca N de la unidad con el smartphone hasta que éste empiece a vibrar.**

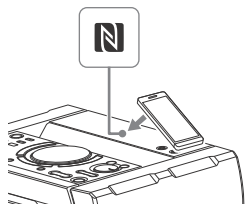

Para completar la conexión, siga las instrucciones que se muestran en el smartphone.

Una vez establecida la conexión BLUETOOTH, el nombre del dispositivo BLUETOOTH aparece en el visor.

- 2 Inicie la reproducción de una fuente de audio en el smartphone.**

Para obtener más información, consulte el manual de instrucciones del dispositivo BLUETOOTH.

#### **Sugerencia**

Si el emparejamiento y la conexión BLUETOOTH han fallado, realice lo siguiente.

- Quite la funda del smartphone si utiliza una funda para smartphone a la venta comercialmente.
- Toque otra vez la Marca N de la unidad con el smartphone.
- Vuelva a iniciar la aplicación "NFC Easy Connect".

#### **Para desconectar el smartphone**

Toque otra vez la Marca N de la unidad con el smartphone.

## **Ajuste de los códecs de audio de BLUETOOTH**

Puede recibir datos en el formato de códec AAC o SBC desde el dispositivo BLUETOOTH.

- 1 Pulse OPTIONS.**
- 2 Pulse  $\uparrow/\downarrow$  varias veces para seleccionar "BT AAC" y, a continuación, pulse  $\boxed{+}$ .**
- 3 Pulse  $\uparrow/\downarrow$  varias veces para seleccionar el ajuste.**
  - ON: Habilite la recepción en el formato de códec AAC.
  - OFF: Recibir en formato de códec SBC.Para salir del menú de opciones, pulse OPTIONS.

#### **Notas**

- Si AAC está seleccionado, la calidad de sonido será mayor. En caso de que no escuche el sonido AAC del dispositivo o el sonido se interrumpa, seleccione "OFF".
- Si cambia este ajuste mientras el sistema está conectado a un dispositivo BLUETOOTH, el dispositivo BLUETOOTH se desconectará. Para conectar al dispositivo BLUETOOTH, vuelva a establecer la conexión BLUETOOTH.

## **Ajuste del modo en espera BLUETOOTH**

El modo en espera BLUETOOTH enciende automáticamente el sistema cuando la conexión BLUETOOTH se establece desde un dispositivo BLUETOOTH.

- 1 Pulse OPTIONS.**

**2** Pulse  $\uparrow$ / $\downarrow$  varias veces para seleccionar "BT STBY" y, a continuación, pulse  $\oplus$ .

**3** Pulse  $\uparrow$ / $\downarrow$  varias veces para seleccionar el ajuste.

- ON: El sistema se enciende automáticamente cuando la conexión BLUETOOTH se establece desde un dispositivo BLUETOOTH.

- OFF: Desactiva la función.

Para salir del menú de opciones, pulse OPTIONS.

---

## Ajuste de la señal BLUETOOTH

Puede conectar al sistema desde un dispositivo BLUETOOTH emparejado en todas las funciones cuando la señal BLUETOOTH se activa. La señal BLUETOOTH se activa por defecto. Utilice los botones de la unidad para realizar esta operación.

**Mantenga pulsado DJ OFF y  $\square$  + durante unos 3 segundos.**

"BT ON" y "BT OFF" aparece en el visor.

### Notas

- Las siguientes operaciones no se pueden realizar cuando la señal BLUETOOTH está desactivada:
  - Emparejamiento y/o conexión con un dispositivo BLUETOOTH
  - Borrado de información de emparejamiento
  - Uso de "SongPal" a través de BLUETOOTH
  - Cambio de los códec de audio de BLUETOOTH
- Si el sistema se toca con un smartphone compatible con NFC o activa el modo en espera de BLUETOOTH, las señales BLUETOOTH se activarán automáticamente.

---

## Uso de "SongPal" a través de BLUETOOTH

### Sobre la aplicación

Una aplicación exclusiva para este modelo está disponible tanto en Google Play como en App Store. Busque "SongPal" o escanee el siguiente código QR y descargue la aplicación gratuita para saber más sobre las funciones útiles.



La tecnología BLUETOOTH funciona con iPhone 6 Plus, iPhone 6, iPhone 5s, iPhone 5c, iPhone 5, iPhone 4s, iPhone 4, iPhone 3GS y iPod touch (quinta generación) y iPod touch (cuarta generación).

### Nota

Si la aplicación "SongPal" no funciona correctamente, desactive y active el dispositivo BLUETOOTH pulsando BLUETOOTH en la unidad (página 39).

## Ajuste del sonido

# Ajuste del sonido

Para	Haga esto
Reforzar el nivel de graves y crear un sonido más potente	Pulse MEGA BASS en la unidad.
Reducir el sonido de los graves (BASS CUT)	Mantenga pulsado MEGA BASS en la unidad durante 2 segundos o más. Para cancelar el efecto BASS CUT, vuelva a pulsar MEGA BASS en la unidad.

### Notas

- El indicador MEGA BASS de la unidad parpadea cuando el efecto BASS CUT está activado.
- El efecto BASS CUT se apagará automáticamente cuando usted apague el sistema o active el modo Football (página 43).

Para	Haga esto
Seleccionar un efecto de sonido predeterminado	Pulse MUSIC o VIDEO. También puede utilizar los botones de la unidad. Pulse SOUND FIELD, gire la rueda VOLUME/MULTI CONTROL para seleccionar el efecto de sonido que desea y, a continuación pulse ENTER. Para cancelar un efecto de sonido predefinido, pulse MUSIC varias veces para seleccionar "FLAT". También puede utilizar los botones de la unidad para seleccionar "FLAT".

## Seleccionar el modo Virtual Football

Puede experimentar una sensación como si estuviera en un estadio cuando vea la retransmisión de un partido de fútbol.

### Pulse FOOTBALL varias veces durante el visionado de un partido de fútbol.

- ON NARRATION: Puede disfrutar de la sensación absorbente de estar en un estadio de fútbol con la mejora de los vítores del público.
- OFF NARRATION: Puede disfrutar de la sensación absorbente de estar en un estadio de fútbol minimizando el volumen de la narración además de mejorar los vítores del público.

### Para cancelar el modo Virtual Football

Pulse MUSIC varias veces para seleccionar "FLAT".

## Notas

- Le recomendamos seleccionar el modo fútbol cuando esté viendo un partido de fútbol.
- Si escucha sonidos poco naturales en el contenido cuando "OFF NARRATION" está seleccionado, se recomienda seleccionar "ON NARRATION".
- Esta función no soporta el sonido monaural.
- Sólo puede seleccionar el modo Virtual Football durante la función AUDIO IN 1 o AUDIO IN 2.

## Creación de su propio efecto de sonido

Puede aumentar o reducir los niveles para bandas de frecuencias específicas y, a continuación, almacenar el ajuste en la memoria como "CUSTOM EQ".

**1** Pulse **OPTIONS**.

**2** Pulse **↑/↓** varias veces para seleccionar "EQ EDIT" y, a continuación, pulse **+**.

**3** Pulse **↑/↓** varias veces para ajustar el nivel de ecualizador y, a continuación, pulse **+**.

**4** Repita los paso 3 para ajustar el nivel de otras bandas de frecuencia y el efecto de sonido envolvente.

Para salir del menú de opciones, pulse **OPTIONS**.

### Para seleccionar el ajuste personalizado del ecualizador

Pulse **MUSIC** varias veces para seleccionar "CUSTOM EQ".

## Creación de un ambiente de fiesta

(DJ EFFECT)

Utilice los botones de la unidad para realizar esta operación.

**1** Pulse el botón que se indica a continuación para seleccionar el tipo de efecto.

- **FLANGER**: Crea un sonido muy metalizado similar al estruendo de un avión a reacción.
- **ISOLATOR**: Aísla una banda de frecuencia específica ajustando las demás bandas de frecuencia. Por ejemplo, si solo desea centrarse en la música vocal.
- **SAMPLER**: Ofrece una serie de efectos de sonido especiales.

**2** (Para **SAMPLER** solamente) Pulse **SAMPLER** varias veces para seleccionar el modo **SAMPLER**.

**3** (Solo para **SAMPLER**) Pulse **S1/S2/S3/S4** para emitir el efecto de sonido del **SAMPLER**. Para emitir continuamente otro efecto de **SAMPLER**, gire la rueda **VOLUME/MULTI CONTROL**.

(Solo para **FLANGER** e **ISOLATOR**) Gire la rueda **VOLUME/MULTI CONTROL** para ajustar el nivel de efecto.

### Para desactivar el efecto

- Pulse **DJ OFF**.
- Pulse nuevamente el botón de efecto seleccionado (para **FLANGER** y **ISOLATOR** solamente).

## Notas

- El **DJ EFFECT** se apaga automáticamente cuando:
  - apaga el sistema
  - cambia la función

- cambia la banda de sintonización
- activa o desactiva la función PARTY CHAIN
- activa el modo Football
- Si activa el botón DJ EFFECT durante una transferencia, el efecto de sonido no se transferirá al dispositivo USB.
- No puede utilizar VOLUME/MULTI CONTROL en la unidad para ajustar el volumen cuando DJ EFFECT está activado.  
Pulse  $\triangleleft$  +/- en el mando a distancia para ajustar el volumen.

## Otras operaciones

### Uso de la función Party Chain

Puede conectar varios sistemas de audio en cadena para crear un ambiente de fiesta más auténtico y reproducir un sonido de mayor potencia.

Activar un sistema en la cadena para ser el "Anfitrión de la fiesta" y compartir la música. Otros sistemas se convertirán en "Invitados de la fiesta" y reproducirán la misma música que el "Anfitrión de la fiesta".

### Configuración de la función Party Chain

Configure la función Party Chain conectando todos los sistemas mediante cables de audio (no suministrados).

Asegúrese de desconectar el cable de alimentación de ca antes de realizar las conexiones.

## A Si todos los sistemas están equipados con la función Party Chain

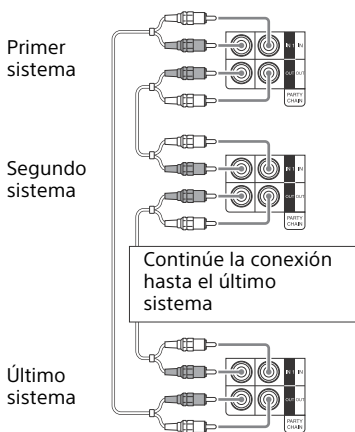

- El último sistema debe conectarse al primer sistema.
- Cualquier sistema puede ser el anfitrión de la fiesta.
- Cuando la función Party Chain está activada, puede seleccionar otro anfitrión de la fiesta. Para obtener más información, consulte "Para seleccionar un anfitrión de fiesta nuevo" (página 47).

## B Si alguno de los sistemas no está equipado con la función Party Chain

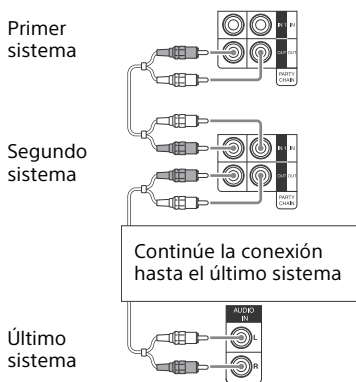

- El último sistema no está conectado al primer sistema.
- Conecte el sistema que no está equipado con la función Party Chain al último sistema. Asegúrese de seleccionar la función entrada de audio en el último sistema.
- Debe seleccionar el primer sistema como el anfitrión de la fiesta para que el resto de sistemas reproduzcan la misma música cuando la función Party Chain está activada.

## Uso de la función Party Chain

Utilice los botones de la unidad para realizar esta operación.

- 1** Conecte el cable de alimentación de ca y encienda todos los sistemas.
- 2** Ajuste el volumen en cada sistema.

### 3 Active la función Party Chain en el sistema que desea que actúe como anfitrión de la fiesta.

Pulse FUNCTION, gire la rueda VOLUME/MULTI CONTROL para seleccionar la función que desea (excepto AUDIO IN 1 en la conexión **A** (página 46)), a continuación, pulse ENTER. Comience a reproducir la música y, a continuación, pulse PARTY CHAIN.

“PARTY CHAIN” aparece en el visor. El sistema inicia la fiesta como el anfitrión de la fiesta y el resto de sistemas se convierten automáticamente en invitados de la fiesta. Todos los sistemas reproducen la misma música que el anfitrión de la fiesta.

#### Notas

- Dependiendo del número total de unidades de sistemas que ha conectado, en invitados de la fiesta tardará más tiempo en reproducir la música.
- El cambio del nivel de volumen y del efecto de sonido en el anfitrión de la fiesta no afecta a la salida del invitado de la fiesta.
- El invitado de la fiesta seguirá reproduciendo la música como anfitrión de la fiesta aunque se cambie la función en el invitado de la fiesta. Sin embargo, puede ajustar el volumen y cambiar el efecto de sonido en el invitado de la fiesta.
- Cuando se utiliza el micrófono en el anfitrión de la fiesta, el sonido no se emitirá desde los invitados de la fiesta.
- Cuando uno de los sistemas en la conexión está realizando una transferencia USB, espere a que finalice o detenga la transferencia antes de activar la función Party Chain.
- Para obtener más información sobre cómo utilizar esta función en otros sistemas, consulte el manual de instrucciones de los respectivos sistemas.

### Para seleccionar un anfitrión de fiesta nuevo

Repita el paso 3 del apartado “Uso de la función Party Chain” en el sistema que desea que actúe como nuevo anfitrión de la fiesta.

El actual anfitrión de la fiesta se convertirá automáticamente en invitado. Todos los sistemas reproducen la misma música que el nuevo anfitrión de la fiesta.

#### Notas

- Solo puede seleccionar otro sistema como el nuevo anfitrión de la fiesta después de que todos los sistemas hayan completado la función Party Chain.
- Repita el paso anterior si el sistema seleccionado no cambia como un nuevo anfitrión de la fiesta después de unos pocos segundos.

### Para desactivar la función Party Chain

En el “Anfitrión de la fiesta”, pulse PARTY CHAIN.

#### Nota

Repita el paso anterior si el sistema seleccionado no desactiva el Party Chain después de unos pocos segundos.

## Cantando sobre el audio: Karaoke

### Preparación para karaoke

- 1 En la unidad, gire MIC LEVEL a la posición MIN para reducir el nivel de volumen del micrófono.

## 2 Conecte un micrófono opcional a la toma MIC 1 o MIC 2 de la unidad.

Si desea cantar duetos, conecte otro micrófono opcional.

## 3 Comience la reproducción de música y ajuste el volumen del micrófono. Pulse MIC ECHO varias veces para ajustar el efecto de eco.

## 4 Comience a cantar con la música.

### Notas

- El modo Karaoke se activa cuando se conecta el micrófono durante la función DVD/CD, USB 1 o USB 2.
- Se produce acople:
  - aleje el micrófono de los altavoces.
  - cambie la dirección del micrófono.
  - baje el MIC LEVEL.
  - pulse  $\triangleleft$  – para reducir el nivel del volumen o pulse MIC ECHO varias veces para ajustar el nivel del eco.
- Durante la transferencia de USB, el sonido del micrófono no se transferirá al dispositivo USB.

### Uso de Atenuador vocal

Puede reducir el sonido de las voces en una fuente estéreo.

#### **Pulse VOCAL FADER varias veces para seleccionar "V.FADER ON".**

Para cancelar el efecto atenuador de voz, pulse VOCAL FADER varias veces para seleccionar "V.FADER OFF".

### Nota

Para utilizar el Atenuador de voz durante la función DVD/CD, USB 1 o USB 2, asegúrese de activar el modo Karaoke conectando el micrófono.

### Cambio de tono (Control de tono)

Pulse KEY CONTROL  $b/\#$  para que coincida con su rango vocal en el modo karaoke.

### Selección del modo de puntuación (Modo de puntuación)

Cuando el modo karaoke está activado, puede utilizar el modo de puntuación. La puntuación se calcula en una escala de 0 a 99 comparando su voz con la fuente de música.

- 1 Empiece a reproducir la música.
- 2 Pulse SCORE antes de cantar una canción en el modo karaoke.
- 3 Después de cantar durante más de un minuto, pulse SCORE nuevamente para ver la puntuación.

#### **Para seleccionar la clasificación del modo de puntuación**

Consulte [MODO DE PUNTUACIÓN] en "Ajuste de las opciones de audio – [AJUSTE AUDIO]" (página 31).

---

## Disfrutar de la Luz del altavoz

#### **Pulse LIGHT MODE varias veces para cambiar el color de la iluminación de los altavoces.**

Para apagar la iluminación, pulse varias veces SPEAKER LIGHT en la unidad o PARTY LIGHT en el mando a distancia para seleccionar "LED OFF".



## Nota

Si el brillo de la iluminación está desluminante, encienda las luces de la sala o apague la iluminación.

## Uso de los temporizadores

El sistema ofrece tres funciones de temporización. No es posible activar el temporizador de reproducción y el temporizador de grabación a la vez. Si los utiliza en combinación con el temporizador para desconexión, este tiene prioridad.

### Temporizador para desconexión

El sistema se apaga automáticamente después de la hora preajustada.

**Pulse SLEEP varias veces.**

Para cancelar el Temporizador de desconexión, pulse SLEEP varias veces para seleccionar "OFF".

## Sugerencia

Para comprobar el tiempo que queda para que el sistema se apague, pulse SLEEP.

### Temporizador de reproducción/ Temporizador de grabación

Asegúrese de que ha ajustado el reloj (página 18).

**Temporizador de reproducción:** Puede ajustar el sistema para que se encienda y reproduzca un disco, dispositivo USB o emisora de radio automáticamente a la hora preajustada.

### Temporizador de grabación:

Puede transferir música desde una emisora de radio presintonizada a un dispositivo USB a una hora preajustada.

#### 1 Para el temporizador de reproducción:

Prepare la fuente de sonido y, a continuación, pulse  $\triangleleft$  +/- para ajustar el volumen.

Para empezar desde una pista o archivo específico, cree su propio programa (página 25).

#### Para el temporizador de grabación:

Sintonice la emisora de radio presintonizada (página 37).

#### 2 Mantenga pulsado SHIFT y, a continuación, pulse TIMER MENU.

#### 3 Pulse $\uparrow$ / $\downarrow$ varias veces para seleccionar "PLAY SET" o "REC SET" y, a continuación, pulse $\boxed{+}$ .

#### 4 Ajuste la hora para empezar la reproducción o la transferencia.

Pulse  $\uparrow$  /  $\downarrow$  varias veces para ajustar la hora/minutos y, a continuación, pulse  $\boxed{+}$ .

#### 5 Utilice el mismo procedimiento que en el paso 4 para ajustar la hora para detener la reproducción o la transferencia.

#### 6 Pulse $\uparrow$ / $\downarrow$ varias veces para seleccionar la fuente de sonido que desea y, a continuación, pulse $\boxed{+}$ .

#### Para el temporizador de grabación:

Conecte un dispositivo USB transferible al puerto  $\psi$  (USB) 2.

#### 7 Pulse I/⏻ para apagar el sistema.

## Para comprobar el ajuste del temporizador o activar el temporizador de nuevo

- 1 Mantenga pulsado SHIFT y, a continuación, pulse TIMER MENU. Las indicaciones "TIMER SEL" parpadean en el visor.
- 2 Pulse .
- 3 Pulse / varias veces para seleccionar "PLAY SEL" o "REC SEL" y, a continuación, pulse .

## Para cancelar el temporizador

Repita el mismo procedimiento anterior y seleccione "TIMER OFF" en el paso 3 y, a continuación, pulse .

### Notas

- El sistema se enciende antes de la hora preajustada. Si el sistema se enciende a la hora preajustada o si "STANDBY" parpadea en el visor, el temporizador de reproducción y el temporizador de grabación no iniciarán la reproducción o la transferencia.
- No utilice el sistema desde que se enciende hasta que se inicia la reproducción o la transferencia.

---

## Uso de equipos opcionales

- 1 Pulse - varias veces hasta que "VOLUME MIN" aparezca en el visor.
- 2 Conecte un equipo opcional (página 15).
- 3 Pulse FUNCTION +/- varias veces para seleccionar la función que corresponde al equipo conectado.
- 4 Inicie la reproducción para el equipo conectado.

- 5 Pulse + varias veces para ajustar el volumen.

### Nota

El sistema puede entrar automáticamente en el modo en espera si el nivel de volumen del equipo conectado es demasiado bajo. Ajuste el nivel de volumen del equipo. Para apagar la función en espera automática, consulte "Ajuste de la función en espera automática" (página 51).

---

## Desactivación de los botones de la unidad

(Bloqueo infantil)

Puede desactivar los botones de la unidad (excepto I/)) para evitar que se haga un uso incorrecto (por ejemplo, las travesuras de los niños).

### Mantenga pulsado en la unidad durante más de 5 segundos.

"CHILD LOCK ON" aparece en el visor. El sistema solo se puede controlar con los botones del mando a distancia. Para cancelar, mantenga pulsado en la unidad durante más de 5 segundos hasta que "CHILD LOCK OFF" aparezca en el visor.

### Notas

- La función Bloqueo infantil se cancelará cuando desconecte el cable de alimentación de ca.
- La función Bloqueo infantil no se puede activar cuando abre la bandeja de discos.

---

## Ajuste de la función en espera automática

El sistema entra automáticamente en el modo en espera al cabo de unos 15 minutos cuando no se produce ninguna operación o no hay salida de señal de audio.

De forma predeterminada, la función en espera automática está activada.

**1** Pulse **OPTIONS**.

**2** Pulse **↑ / ↓** varias veces para seleccionar **"AUTO STBY"** y, a continuación, pulse **+**.

**3** Pulse **↑ / ↓** varias veces para seleccionar **"ON"** o **"OFF"**.

Para salir del menú de opciones, pulse **OPTIONS**.

### Notas

- El mensaje "AUTO STBY" parpadea en el visor durante aproximadamente 2 minutos antes de entrar en el modo en espera.
- La función de espera automática no funciona en los casos siguientes:
  - durante el funcionamiento del sintonizador.
  - cuando el temporizador está activado.
  - cuando el micrófono está conectado.

---

## Actualizando el software

Es posible que el software de este sistema se actualice en el futuro. Puede actualizar el software desde los siguientes sitios web.

Para los clientes en América Latina:

<<http://esupport.sony.com/LA>>

Para los clientes en Europa y Rusia:

<<http://www.sony.eu/support>>

Para los clientes en otros países/regiones:  
<<http://www.sony-asia.com/support>>  
Siga las instrucciones en línea para actualizar el software.

# Solución de problemas

Si tiene algún problema con el sistema, localice el problema en la lista de solución de problemas que se incluye más abajo y tome las medidas correctivas que se indican.

Si el problema continúa, póngase en contacto con el distribuidor de Sony más cercano.

Tenga en cuenta que si el personal del servicio técnico cambia algunas piezas durante la reparación, es posible que dichas piezas no le sean devueltas.

### Si "PROTECT XX" (donde X es un número) aparece en el visor

Desconecte inmediatamente el cable de alimentación de ca y compruebe los elementos siguientes.

- ¿Está utilizando solamente los altavoces suministrados?
- ¿Hay algún obstáculo que bloquee la ventilación de la unidad?

Después de comprobar los elementos anteriores y resolver cualquier problema que se presente, conecte de nuevo el cable de alimentación de ca y encienda el sistema. Si el problema continúa, póngase en contacto con el distribuidor de Sony más cercano.

## General

### La alimentación no se enciende.

- Asegúrese de que el cable de alimentación de ca esté conectado firmemente.

### El sistema ha entrado en el modo en espera.

- No es un defecto de funcionamiento. El sistema entra automáticamente en el modo en espera al cabo de unos 15 minutos cuando no se produce ninguna operación o no hay salida de señal de audio (página 51).

### El ajuste del reloj o del temporizador se ha cancelado.

- El cable de alimentación de ca está desconectado o se ha producido un fallo en la alimentación. Ajuste el reloj (página 18) y el temporizador (página 49) de nuevo.

### No hay sonido.

- Ajuste el volumen.
- Compruebe las conexiones de los altavoces (página 16).
- Compruebe la conexión del equipo opcional si lo hubiera (página 15).
- Encienda el equipo conectado.
- No hay emisión de audio cuando el temporizador de grabación está en funcionamiento.
- Desconecte el cable de alimentación de ca, a continuación conecte de nuevo el cable de alimentación de ca y encienda el sistema.

### No hay sonido del micrófono.

- Ajuste el volumen del micrófono.
- Asegúrese de que el micrófono esté conectado correctamente a la toma MIC 1 o MIC 2 de la unidad.
- Asegúrese de que el micrófono está encendido.

### Hay un zumbido o un ruido considerable.

- Aleje el sistema de las fuentes de ruido.
- Conecte el sistema a otra toma de corriente de la pared.
- Instale un filtro de ruido (disponible en el mercado) en el cable de alimentación de ca.
- Apague el equipo eléctrico del entorno.

- Puede oír un ruido de los ventiladores de refrigeración cuando el sistema está en modo en espera o se reproduce a volumen bajo. No es un defecto de funcionamiento.

#### **El temporizador no funciona.**

- Compruebe el ajuste del temporizador y ajuste la hora correcta (página 49).
- Cancele la función del temporizador para desconexión (página 49).

#### **El mando a distancia no funciona.**

- Quite los obstáculos que haya entre el mando a distancia y la unidad.
- Acerque el mando a distancia a la unidad.
- Apunte el mando a distancia al sensor de la unidad.
- Sustituya las pilas (R03/tamaño AAA).
- Aleje la unidad de luces fluorescentes.

#### **Se produce retroalimentación acústica.**

- Reduzca el volumen.
- Separe el micrófono de los altavoces o cambie la dirección del micrófono.

#### **La irregularidad en el color de la pantalla del televisor persiste.**

- Apague el televisor una vez; a continuación, enciéndalo de nuevo después de esperar entre 15 y 30 minutos. Si las irregularidades de color no han desaparecido, aleje los altavoces del aparato de televisión.

#### **“PLEASE CONNECT ALL SPK” aparece.**

- Asegúrese de que todos los altavoces están conectados.

#### **La indicación “CHILD LOCK” aparece al pulsar cualquier botón de la unidad.**

- Apague la función de bloqueo infantil (página 50).

## **Altavoces**

---

#### **El sonido procede solo de un canal o el volumen izquierdo y derecho está desequilibrado.**

- Coloque los altavoces lo más simétricamente posible.
- Compruebe que los altavoces estén conectados correcta y firmemente.
- La fuente que se reproduce es monoaural.

#### **No se emite sonido desde un altavoz específico.**

- Compruebe que el altavoz está conectado de manera firme y correcta.

## **Reproductor de discos**

---

#### **La bandeja de discos no se abre y la indicación “LOCKED” aparece en el visor.**

- Consulte con el distribuidor Sony o el servicio técnico autorizado Sony más cercano.

#### **La bandeja de discos no se cierra.**

- Cargue el disco correctamente.

#### **El disco no se expulsa.**

- No puede expulsar el disco durante una transferencia sincronizada a alta velocidad de CD-USB o una transferencia REC1. Pulse ■ para cancelar la transferencia y, a continuación, pulse ▲ en la unidad para expulsar el disco.
- Consulte con el distribuidor Sony más cercano.

#### **La reproducción no se inicia.**

- Limpie el disco (página 61).
- Vuelva a cargar el disco.
- Cargue un disco que se pueda reproducir en este sistema (página 7).
- Extraiga el disco y limpie la humedad; a continuación deje el sistema encendido varias horas hasta que la humedad se evapore.

- El código de región del disco DVD VIDEO no coincide con el sistema.

#### **El sonido salta.**

- Limpie el disco (página 61).
- Vuelva a cargar el disco.
- Coloque la unidad en un lugar sin vibraciones.
- Aleje los altavoces de la unidad. Cuando escuche una pista con sonidos graves a un volumen elevado, la vibración del altavoz puede hacer que el sonido salte.

#### **La reproducción no se inicia desde la primera pista.**

- Ajuste el modo de reproducción al modo de reproducción normal (página 24).
- Se ha seleccionado la reanudación de reproducción. Pulse ■ dos veces. A continuación, pulse ► para comenzar la reproducción.

#### **No es posible realizar algunas funciones, como detener, bloquear búsqueda, reproducir en cámara lenta, reproducción repetida, reproducción aleatoria o reproducción programada.**

- Dependiendo del disco, es posible que no pueda realizar alguna de las operaciones anteriores. Consulte el manual de instrucciones suministrado con el disco.

#### **El DATA CD/DATA DVD (MP3, JPEG o Xvid) no se puede reproducir.**

- Los datos no han sido guardados en un formato compatible.
- Asegúrese de haber seleccionado el modo de medios correcto antes de reproducir.

#### **Los caracteres del nombre de la carpeta, el nombre de la pista, el nombre del archivo y la etiqueta ID3 no aparecen correctamente.**

- La etiqueta ID3 no es la versión 1 (1.0/1.1) ni la versión 2 (2.2/2.3).

- El código de caracteres que se puede mostrar en este sistema es el siguiente:
  - Mayúsculas (A - Z)
  - Números (0 - 9)
  - Símbolos (< > \* +, [ ] \ \_)Aparecen otros caracteres como " \_".

#### **El sonido pierde el efecto estéreo cuando se reproduce un AUDIO CD, VIDEO CD, archivo de audio, archivo de vídeo, o DVD VIDEO.**

- Desenchufe todos los micrófonos. "🎤" desaparece del visor.
- Asegúrese de que el sistema esté conectado correctamente.
- Compruebe las conexiones de los altavoces (página 16).

### **USB dispositivo**

---

#### **La transferencia da error.**

- Está utilizando un dispositivo USB no compatible. Consulte la información de los sitios web acerca de los dispositivos USB compatibles (página 10).
- El dispositivo USB no está formateado correctamente. Consulte el manual de instrucciones del dispositivo USB para saber cómo formatearlo.
- Apague el sistema y extraiga el dispositivo USB. Si el dispositivo USB tiene un interruptor de alimentación, apague el dispositivo USB y enciéndalo de nuevo después de extraerlo del sistema. A continuación, vuelva a realizar la transferencia.
- Si las operaciones de transferencia y borrado se repiten muchas veces, la estructura de archivos del dispositivo USB se fragmentada. Consulte el manual de instrucciones del dispositivo USB para saber cómo tratar este problema.

- El dispositivo USB se ha desconectado o la alimentación se ha interrumpido durante la transferencia. Elimine el archivo parcialmente transferido y realice la transferencia de nuevo. Si no se arregla el problema de esta forma, es posible que el dispositivo USB esté roto. Consulte el manual de instrucciones del dispositivo USB para saber cómo tratar este problema.

### Los archivos de audio o carpetas del dispositivo USB no se pueden borrar.

- Compruebe si el dispositivo USB está protegido contra escritura.
- El dispositivo USB se ha desconectado o la alimentación se ha interrumpido durante la operación de borrado. Elimine el archivo parcialmente transferido. Si no se arregla el problema de esta forma, es posible que el dispositivo USB esté roto. Consulte el manual de instrucciones del dispositivo USB para saber cómo tratar este problema.

### No hay sonido.

- El dispositivo USB no está conectado correctamente. Apague el sistema y vuelva a conectar el dispositivo USB. A continuación, encienda el sistema y compruebe si "USB 1" o "USB 2" aparecen en el visor.

### Hay ruido, saltos o sonido distorsionado.

- Está utilizando un dispositivo USB no compatible. Consulte la información de los sitios web acerca de los dispositivos USB compatibles (página 10).
- Apague el sistema y vuelva a conectar el dispositivo USB. A continuación, encienda el sistema.

- Los datos de música contienen ruido o el sonido está distorsionado. Es posible que haya entrado ruido durante el proceso de transferencia. Elimine el archivo e intente transferirlo de nuevo.
- La velocidad de bits utilizada al codificar los archivos de audio era baja. Envíe archivos de audio al dispositivo USB con una velocidad de bits más alta.

### "READING" aparece durante mucho tiempo o la reproducción tarda bastante en iniciarse.

- El proceso de lectura puede tardar mucho tiempo en los casos siguientes:
  - El dispositivo USB contiene muchas carpetas o archivos (página 9).
  - La estructura de archivos es extremadamente compleja.
  - La capacidad de la memoria es excesiva.
  - La memoria interna está fragmentada.

### "NO FILE" aparece en el visor.

- El sistema ha ingresado en el modo de actualización de software, todos los botones (excepto I/⏻) han sido desactivados. Pulse I/⏻ en la unidad para cancelar la actualización del software.

### "OVER CURRENT" aparece en el visor.

- Se ha detectado un problema con el nivel de corriente eléctrica del puerto ⚡ (USB) 1 o el puerto ⚡ (USB) 2. Apague el sistema y extraiga el dispositivo USB del puerto. Asegúrese de que no hay ningún problema con el dispositivo USB. Si este patrón de pantalla persiste, póngase en contacto con el distribuidor Sony más cercano.

### **Pantalla con mensaje erróneo.**

- Es posible que los datos almacenados en el dispositivo USB se hayan dañado. Realice la transferencia de nuevo.
- El código de caracteres que se puede mostrar en este sistema es el siguiente:
  - Mayúsculas (A - Z)
  - Números (0 - 9)
  - Símbolos (< > \* +, [ ] \ \_)Aparecen otros caracteres como " \_ ".

### **No se reconoce el dispositivo USB.**

- Apague el sistema y vuelva a conectar el dispositivo USB. A continuación, encienda el sistema.
- Consulte la información de los sitios web acerca de los dispositivos USB compatibles (página 10).
- El dispositivo USB no funciona correctamente. Consulte el manual de instrucciones del dispositivo USB para saber cómo tratar este problema.

### **La reproducción no se inicia.**

- Apague el sistema y vuelva a conectar el dispositivo USB. A continuación, encienda el sistema.
- Consulte la información de los sitios web acerca de los dispositivos USB compatibles (página 10).

### **La reproducción no se inicia desde el primer archivo.**

- Ajuste el modo de reproducción al modo de reproducción normal (página 24).

### **Los archivos no se pueden reproducir.**

- Asegúrese de haber seleccionado el modo de medios correcto antes de reproducir.
- Los dispositivos USB formateados con sistemas de archivos distintos de FAT16 o FAT32 no son compatibles.\*
- Si utiliza un dispositivo USB con particiones, solo es posible reproducir los archivos de audio de la primera partición.

\* Esta sistema es compatible con FAT16 y FAT32, pero es posible que algunos dispositivos USB no sean compatibles con todos los sistemas FAT. Para obtener más información, consulte el manual de instrucciones de cada dispositivo USB o póngase en contacto con el fabricante.

---

## **Imagen**

### **No hay imagen.**

- Compruebe que el sistema esté conectado firmemente.
- Si el cable de vídeo está dañado, reemplácelo por uno nuevo.
- Asegúrese de conectar la unidad a la toma de entrada de vídeo del televisor (página 16).
- Asegúrese de encender el televisor y operarlo correctamente.
- Asegúrese de seleccionar la entrada de vídeo del televisor para poder ver las imágenes del sistema.
- (Excepto para los modelos para América Latina, Europa y Rusia) Asegúrese de ajustar correctamente el sistema de color de acuerdo con el sistema de color del televisor.

### **Aparece ruido en la imagen.**

- Limpie el disco (página 61).
- Si la señal de vídeo del sistema tiene que pasar por una videgrabadora hacia el televisor, la protección contra copia con que cuentan algunos programas de DVD VIDEO podría afectar negativamente la calidad de la imagen.
- (Excepto para los modelos para América Latina, Europa y Rusia) Cuando reproduce un disco VIDEO CD grabado en un sistema de color diferente del configurado en el sistema, la imagen puede distorsionarse (página 18, 30).
- (Excepto para los modelos para América Latina, Europa y Rusia) Ajuste el sistema de color para que coincida con el del televisor (página 18, 30).



**No se puede modificar la relación de aspecto de la pantalla del televisor.**

- La relación de aspecto está fija en el disco DVD VIDEO y el archivo de vídeo.
- Dependiendo del televisor, es posible que no se pueda cambiar la relación de aspecto.

**No se puede cambiar el idioma de la pista de sonido.**

- En el disco DVD VIDEO que está reproduciendo no se han grabado pistas en varios idiomas.
- El disco DVD VIDEO no permite cambiar el idioma de la pista de sonido.

**No es posible cambiar el idioma de los subtítulos.**

- En el disco DVD VIDEO que está reproduciendo no se han grabado subtítulos en varios idiomas.
- El disco DVD VIDEO no permite cambiar los subtítulos.

**No es posible desactivar los subtítulos.**

- El disco DVD VIDEO no permite desactivar los subtítulos.

**No es posible cambiar los ángulos.**

- En el disco DVD VIDEO que está reproduciendo no se han grabado múltiples ángulos.
- El disco DVD VIDEO no permite cambiar los ángulos.

**Sintonizador**

---

**Se produce un zumbido o ruido considerable o no se pueden recibir emisoras. (Las indicaciones "TUNED" o "STEREO" parpadean en el visor.)**

- Conecte la antena correctamente.
- Cambie la posición y la orientación de la antena para mejorar la recepción.
- Consulte con el distribuidor Sony más cercano si la antena de AM se ha salido del soporte de plástico.

- Apague el equipo eléctrico del entorno.

**Dispositivo BLUETOOTH**

---

**No se puede realizar el emparejamiento.**

- Acerque el dispositivo BLUETOOTH al sistema.
- El emparejamiento no será posible si cerca del sistema hay otros dispositivos BLUETOOTH. En tal caso, apague los otros dispositivos BLUETOOTH.
- Asegúrese de introducir la clave de paso correcta en el dispositivo BLUETOOTH.

**El dispositivo BLUETOOTH no puede detectar la unidad o "BT OFF" aparece en el visor.**

- Ajuste la señal BLUETOOTH a "BT ON" (página 42).

**La conexión no es posible.**

- El dispositivo BLUETOOTH que ha intentado conectar no admite el perfil A2DP y no se puede conectar con el sistema.
- Habilite la función BLUETOOTH del dispositivo BLUETOOTH.
- Establezca una conexión desde el dispositivo BLUETOOTH.
- La información de registro del emparejamiento se ha borrado. Realice otra vez la operación de emparejamiento.
- Borre la información de registro del emparejamiento de dispositivo BLUETOOTH (página 40) y realice otra vez la operación de emparejamiento (página 38).

**El sonido salta o fluctúa, o la conexión se pierde.**

- El sistema y el dispositivo BLUETOOTH están demasiado alejados.
- Si hay obstáculos entre el sistema y el dispositivo BLUETOOTH, retire o evite los obstáculos.

- Si hay presente algún equipo que genera radiaciones electromagnéticas, como una LAN inalámbrica, otro dispositivo BLUETOOTH, o un horno microondas en las inmediaciones, retírelos.

**No se puede escuchar en este sistema el sonido procedente del dispositivo BLUETOOTH.**

- Suba primero el volumen del dispositivo BLUETOOTH y, a continuación, ajuste el volumen mediante  $\triangle$  +/-.

**Hay un zumbido, un ruido o un sonido distorsionado considerable.**

- Si hay obstáculos entre el sistema y el dispositivo BLUETOOTH, retire o evite los obstáculos.
- Si hay presente algún equipo que genera radiaciones electromagnéticas, como una LAN inalámbrica, otro dispositivo BLUETOOTH, o un horno microondas en las inmediaciones, retírelos.
- Baje el volumen del dispositivo BLUETOOTH conectado.

**El sonido de "Voice Playback" de la aplicación "Fiestable" no se emite.**

- Está activada la demostración del sonido incorporado, pulse  $\blacksquare$  para detener la demostración. A continuación, vuelva a realizar la reproducción.

## Party Chain

---

**La función Party Chain no se puede activar.**

- Compruebe las conexiones (página 45).
- Asegúrese de que los cables de audio estén conectados correctamente.

**La indicación "PARTY CHAIN" parpadea en el visor.**

- La función AUDIO IN 1 no se podrá seleccionar si realiza la conexión  $\blacksquare$  (página 46) durante la función Party Chain. Use los botones de la unidad para seleccionar otra función (página 47).
- Pulse PARTY CHAIN en la unidad.
- Reinicie el sistema.

**La función Party Chain no funciona correctamente.**

- Apague el sistema. A continuación, encienda el sistema y active la función Party Chain.

## Para restablecer el sistema

Si el sistema sigue sin funcionar correctamente, restablezca el sistema a los ajustes predeterminados de fábrica.

Utilice los botones de la unidad para realizar esta operación.

- 1 Desenchufe y vuelva a enchufar el cable de alimentación de ca.
- 2 Pulse  $I/\cup$  para encender el sistema.
- 3 Mantenga pulsado DJ OFF y TUNING + durante unos 3 segundos. "RESET" aparece en el visor. Todos los ajustes configurados por el usuario, como las emisoras de radio presintonizadas, el temporizador y el reloj, se restablecen a los ajustes predeterminados de fábrica.

## Restablecimiento de los ajustes de "SETUP" a los valores predeterminados

Puede restablecer los ajustes de "SETUP" (excepto los ajustes "PARENTAL CONTROL") a los valores predeterminados.

- 1 Pulse SETUP.

- 2 Pulse  $\blacktriangle/\blacktriangledown$  varias veces para seleccionar [CONFIGURACIÓN DEL SISTEMA] y, a continuación, pulse  $\boxed{+}$ .
- 3 Pulse  $\blacktriangle/\blacktriangledown$  varias veces para seleccionar [RESTAURAR] y, a continuación, pulse  $\boxed{+}$ .
- 4 Pulse  $\blacktriangle/\blacktriangledown$  varias veces para seleccionar [SI] y, a continuación, pulse  $\boxed{+}$ .  
Tarde unos pocos segundos en completarse. No pulse I/⏻ cuando esté restableciendo el sistema.

## Función de autodiagnóstico

### Cuando aparecen letras/números en la pantalla del televisor o en el visor

Se ha activado la función de autodiagnóstico para evitar problemas en el funcionamiento del sistema, aparece un número de servicio de 5 caracteres que combina una letra y 4 dígitos (por ej., C 13 50). En ese caso, revise la siguiente tabla:

Primeros 3 caracteres del número de servicio	Causa y medida correctiva
C 13	El disco está sucio. <ul style="list-style-type: none"> <li>• Limpie el disco con un paño suave (página 61).</li> </ul>
C 31	El disco no está insertado correctamente. <ul style="list-style-type: none"> <li>• Reinicie el sistema; a continuación, vuelva a insertar el disco correctamente.</li> </ul>

Primeros 3 caracteres del número de servicio	Causa y medida correctiva
E XX (XX es un número)	Para evitar problemas de funcionamiento, el sistema ha realizado la función de autodiagnóstico. <ul style="list-style-type: none"> <li>• Consulte con el distribuidor Sony o el servicio técnico autorizado Sony más cercano. Número de servicio de 5 caracteres. Ejemplo: E 61 10</li> </ul>

## Mensajes

Es posible que alguno de los siguientes mensajes aparezca o parpadee en el visor cuando el sistema esté en funcionamiento.

### CANNOT PLAY

- Se ha insertado un disco que no se puede reproducir.
- Se insertó un disco DVD VIDEO con un código de región no compatible.

### DATA ERROR

- El archivo no tiene del formato requerido.
- Las extensiones de los archivos no coinciden con el formato del archivo.

### DEVICE ERROR

El dispositivo USB no se ha podido reconocer o se ha desconectado un dispositivo desconocido.

### DEVICE FULL

La memoria del dispositivo USB está llena.

### ERASE ERROR

No se han podido borrar los archivos de audio o las carpetas del dispositivo USB.

**FATAL ERROR**

El dispositivo USB se ha extraído durante la operación de transferencia o borrado y puede haberse dañado.

**FOLDER FULL**

No puede realizar una transferencia al dispositivo USB porque el número de carpetas ha alcanzado su límite máximo.

**GUEST**

Cuando la función Party Chain está activada, el sistema se convierte en invitado de la fiesta.

**HOST**

Cuando la función Party Chain está activada, el sistema se convierte en anfitrión de la fiesta.

**NO DEVICE**

No hay ningún dispositivo USB conectado.

**NO DISC**

No hay ningún disco en la bandeja de discos.

**NO MEMORY**

No se ha insertado ningún medio de memoria en el dispositivo USB para realizar la reproducción o la transferencia con la memoria seleccionada.

**NO MUSIC**

Los datos MP3/WMA/AAC no existen en el modo de reproducción MUSIC.

**NO PHOTO**

Los datos JPEG no existen en el modo de reproducción PHOTO.

**NO STEP**

Todos los pasos programados se han borrado.

**NO VIDEO**

Los datos MPEG4/Xvid no existen en el modo de reproducción VIDEO.

**NOT IN USE**

Ha intentado realizar una operación específica en unas condiciones en las que dicha operación está prohibida.

**NOT SUPPORTED**

Se ha conectado un dispositivo USB no compatible o el dispositivo USB está conectado a través de un concentrador USB.

**OVER CURRENT**

Se ha detectado una sobrecarga en el puerto  $\psi$  (USB).

**PROTECTED**

El dispositivo USB está protegido contra escritura.

**PUSH STOP**

Ha intentado realizar una operación que solo se puede realizar cuando la reproducción no está en curso.

**READING**

El sistema está leyendo información del disco o el dispositivo USB. Algunas operaciones no están disponibles.

**REC ERROR**

La transferencia no ha empezado, se ha detenido en mitad del proceso o no se ha realizado.

**STEP FULL**

Ha intentado programar más de 25 pasos.

**TIME NG**

La hora de inicio y la hora de finalización del Temporizador de reproducción o el Temporizador de grabación coinciden.

**TRACK FULL**

No puede realizar una transferencia al dispositivo USB porque el número de archivos ha alcanzado su límite máximo.

---

## Precauciones

### Cuando transporte la unidad

Realice el procedimiento que se indica a continuación para proteger el mecanismo del disco.

Utilice los botones de la unidad para realizar esta operación.

- 1 Pulse I/⏻ para encender el sistema.
- 2 Pulse FUNCTION, gire la rueda VOLUME/MULTI CONTROL para seleccionar "DVD/CD" y, a continuación, pulse ENTER.
- 3 Extraiga el disco.  
Pulse ▲ para abrir y cerrar la bandeja de discos.  
Espere a que "NO DISC" aparezca en el visor.
- 4 Desenchufe el cable de alimentación de ca.

### Notas sobre discos

- Antes de reproducirlos, limpie el disco con un trapo desde el centro hacia el borde.
- No limpie discos con disolventes, como diluyente o limpiadores disponibles en el mercado o spray antiestático para LP de vinilo.
- No exponga los discos a la luz directa del sol o fuentes de calor como conductos de aire caliente, ni los deje en un coche en un aparcamiento a la luz directa del sol.

### Seguridad

- Desconecte el cable de alimentación de ca de la toma de corriente de la pared si no va a utilizar el sistema durante un periodo largo de tiempo. Cuando desconecte la unidad hágalo siempre agarrando el enchufe. Nunca tire del cable.
- Si cae dentro del sistema algún objeto sólido o líquido, desenchúfelo y deje que personal cualificado lo compruebe antes de utilizarlo de nuevo.

- El cable de alimentación de ca debe ser sustituido únicamente en un taller de servicio cualificado.

### Colocación

- No coloque el sistema en una posición inclinada o en ubicaciones extremadamente calientes, frías, polvorosas, sucias, húmedas o sin ventilación adecuada, o sujetas a vibración, luz directa del sol o luz intensa.
- Tenga cuidado si coloca la unidad o los altavoces sobre superficies que tengan un tratamiento especial (por ejemplo, ceras, aceites, pulidor), pues pueden aparecer manchas o decoloración en la superficie.
- Si el sistema se traslada directamente desde una ubicación fría a una caliente o si se coloca en una habitación muy húmeda, la humedad se puede condensar en la lente del interior de la unidad y producir fallos de funcionamiento. En esta situación extraiga el disco y deje el sistema encendido cerca de una hora hasta que la humedad de evapore.

### Acumulación de calor

- La acumulación de calor en la unidad durante su funcionamiento es normal y no debe ser causa de alarma.
- No toque el gabinete si se ha usado de manera continuada a un volumen alto, ya que el gabinete puede haberse calentado mucho.
- No obstruya los orificios de ventilación.

### El sistema de altavoces

Este sistema de altavoces no está magnéticamente apantallado y la imagen de los televisores del entorno pueden distorsionarse magnéticamente. En esta situación, apague el televisor, espere entre 15 y 30 minutos y enciéndalo de nuevo. Si no hay mejoría, aleje los altavoces del televisor.

### **AVISO IMPORTANTE**

**Precaución:** Si las imágenes fijas de vídeo o las indicaciones en pantalla permanecen en el televisor durante mucho tiempo, podrían dañar la pantalla del televisor permanentemente. Los televisores de proyección son especialmente susceptibles a esto.

### **Limpieza del gabinete**

Limpie el sistema con un paño suave humedecido ligeramente con una solución de detergente suave. No utilice ningún tipo de estropajos abrasivos, polvo desengrasante ni disolventes, como diluyente, bencina o alcohol.

### **Acerca de la comunicación BLUETOOTH**

- Los dispositivos BLUETOOTH deben usarse aproximadamente a una distancia de 10 metros (separación libre de obstáculos). El alcance de comunicación efectiva puede ser menor en las siguientes condiciones:
  - Cuando una persona, objeto metálico, pared u otros obstáculos se encuentra entre los dispositivos conectados mediante BLUETOOTH.
  - Lugares donde hay instalada una red LAN inalámbrica.
  - Cerca de hornos microondas en funcionamiento.
  - Lugares donde se generan otras ondas electromagnéticas.
- Los dispositivos BLUETOOTH y de redes LAN inalámbricas (IEEE 802.11b/g) utilizan la misma banda de frecuencia (2,4 GHz). Cuando utilice un dispositivo BLUETOOTH cerca de un dispositivo equipado con la función LAN inalámbrica, pueden producirse interferencias electromagnéticas. Esto puede provocar una reducción de la velocidad de transferencia de los datos, ruido o la imposibilidad de conectarse. Si esto sucediera, intente lo siguiente:
  - Utilice este sistema a una distancia mínima de 10 metros del dispositivo LAN inalámbrico.

- Apague el equipo LAN inalámbrico cuando utilice un dispositivo BLUETOOTH a menos de 10 metros.
- Instale este sistema y el dispositivo BLUETOOTH lo más cerca posible el uno del otro.
- Las ondas de radio emitidas por este sistema pueden interferir en el funcionamiento de algunos aparatos médicos. Puesto que estas interferencias pueden provocar un mal funcionamiento, apague siempre este sistema y el dispositivo BLUETOOTH en los siguientes lugares:
  - hospitales, trenes, aviones, gasolineras y en sitios donde pueda haber presencia de gases inflamables.
  - Cerca de puertas automáticas o alarmas de incendios.
- Este sistema admite funciones de seguridad que cumplen con la especificación BLUETOOTH para garantizar una conexión segura durante la comunicación mediante tecnología BLUETOOTH. Sin embargo, puede que esta seguridad no sea suficiente dependiendo del contenido y otros factores, por lo que se recomienda una atención especial al establecer comunicaciones con tecnología BLUETOOTH.
- En ningún caso, Sony se responsabilizará de cualquier daño o pérdida como consecuencia de las posibles fugas de información que puedan producirse durante la comunicación con la tecnología BLUETOOTH.
- La comunicación BLUETOOTH no está necesariamente garantizada con todos los dispositivos BLUETOOTH que tengan el mismo perfil que este sistema.

- Los dispositivos BLUETOOTH conectados con este sistema deben cumplir con la especificación BLUETOOTH prescrita por Bluetooth SIG, Inc., y deben disponer de una certificación que lo acredite. Sin embargo, aunque un dispositivo cumpla con la especificación BLUETOOTH, se han dado casos en los que las características o especificaciones de un dispositivo BLUETOOTH no permitan la conexión, o que se produzcan métodos de control, visualización o funcionamiento inesperados.
- Dependiendo del dispositivo BLUETOOTH conectado con este sistema, el entorno de comunicación o las condiciones ambientales, puede producirse ruido o el audio puede emitirse entrecortado.

## Especificaciones

### Sección del amplificador

Los siguientes elementos se han medido en ca 120 V – 240 V, 50/60 Hz

#### SHAKE-X7D

Salida de potencia (nominal):  
800 W + 800 W (a 8 ohms, 100 Hz, THD 1%)

Potencia de salida RMS (referencia):  
1 200 W + 1 200 W (por canal a 8 ohms, 100 Hz)

#### SHAKE-X3D

Salida de potencia (nominal):  
400 W + 400 W (a 4 ohms, 100 Hz, THD 1%)

Potencia de salida RMS (referencia):  
600 W + 600 W (por canal a 4 ohms, 100 Hz)

### Entradas

AUDIO IN 1/PARTY CHAIN IN L/R  
Voltaje 2 V, impedancia  
47 kilohms

AUDIO IN 2 L/R  
Voltaje 2 V, impedancia  
47 kilohms

MIC 1, MIC 2

Sensibilidad 1 mV, impedancia  
10 kilohms

Puerto  $\Psi$  (USB) 1,  $\Psi$  (USB) 2: Tipo A

### Salidas

AUDIO OUT/PARTY CHAIN OUT L/R  
Voltaje 2 V, impedancia 1 kilohm

VIDEO OUT

Máx. nivel de salida 1 Vp-p, no equilibrado, Sinc. impedancia de carga negativa 75 ohms

### Sección de USB

Velocidad de bits compatible  
WMA: 48 kbps – 192 kbps, VBR, CBR  
AAC: 48 kbps – 320 kbps, VBR, CBR  
Frecuencias de muestreo  
WMA: 44,1 kHz  
AAC: 44,1 kHz  
Dispositivo USB compatible  
Clase de almacenamiento masivo  
Corriente máxima  
1 A

### Sección de disco/USB

Velocidad de bits compatible  
MPEG1 Layer-3:  
32 kbps – 320 kbps, VBR  
Frecuencias de muestreo  
MPEG1 Layer-3:  
32 kHz/44,1 kHz/48 kHz  
Xvid  
Código de vídeo: Xvid  
Velocidad de bits: 4,854 Mbps (MÁX)  
Resolución/Velocidad de cuadros:  
720 × 480, 30 fps  
720 × 576, 25 fps  
Código de audio: MP3  
MPEG4  
Formato de archivo: Formato de archivo MP4  
Código de vídeo:  
MPEG4 perfil simple (AVC no es compatible.)  
Velocidad de bits: 4 Mbps  
Resolución/Velocidad de cuadros:  
720 × 576, 30 fps  
Código de audio: AAC-LC (HE-AAC no es compatible.)  
DRM: No compatible

## Sección de reproductor de discos

### Sistema

Sistema de disco compacto y audio y vídeo digital

### Propiedades de diodo láser

Duración de la emisión: Continua  
Salida de láser\*: Menos de 44,6  $\mu$ W  
\* Esta salida es la medida del valor en una distancia de 200 mm desde la superficie de la lente del objetivo en el Bloque de lectura óptico con 7 mm de apertura.

### Respuesta de frecuencias

20 Hz – 20 kHz

### Formato del sistema de color de vídeo

NTSC y PAL

## Sección del sintonizador

FM estéreo, sintonizador superheterodino FM/AM

### Antena

Antena de cable de FM  
Antena cerrada de AM

## Sección del sintonizador FM

### Gama de sintonización

87,5 MHz – 108,0 MHz (Intervalo en 50 kHz)

## Sección del sintonizador AM

### Gama de sintonización

Modelos para Europa y Rusia solamente:  
531 kHz – 1 602 kHz (Intervalo en 9 kHz)  
Modelos para América Latina solamente:  
531 kHz – 1 710 kHz (Intervalo en 9 kHz)  
530 kHz – 1 710 kHz (Intervalo en 10 kHz)  
Otros modelos:  
531 kHz – 1 602 kHz (Intervalo en 9 kHz)  
530 kHz – 1 610 kHz (Intervalo en 10 kHz)

## Sección de BLUETOOTH

### Sistema de comunicación

Estándar BLUETOOTH versión 3.0

### Salida

Estándar BLUETOOTH Power Class 2

### Alcance de comunicación máximo

Línea de visión aprox. 10 m<sup>1)</sup>

### Banda de frecuencia

Banda 2,4 GHz (2,4000 GHz – 2,4835 GHz)

### Método de modulación

FHSS (Espectro ensanchado por salto de frecuencia)

### Perfiles BLUETOOTH compatibles<sup>2)</sup>

A2DP (Perfil de distribución de audio avanzado)  
AVRCP (Perfil de mando a distancia de audio vídeo)  
SPP (Perfil de puerto de serie)  
Códex compatibles  
SBC (Códex de subbanda)  
AAC (Codificación de audio avanzada)

<sup>1)</sup> El rango actual varía en función de ciertos factores, como los obstáculos entre los dispositivos, los campos magnéticos alrededor de un horno microondas, la electricidad estática, la sensibilidad de la recepción, el rendimiento de la antena, el sistema operativo, la aplicación de software, etc.

<sup>2)</sup> Los perfiles del estándar BLUETOOTH indican el objetivo de la comunicación BLUETOOTH entre dispositivos.

## Altavoces

### SS-SHAKEX7

#### Sistema de altavoces

3 vía, trompeta de presión acústica

#### Altavoz

Altavoces de graves: 150 mm, tipo cónico  
Altavoces de agudos: 25 mm, tipo corneta  
Altavoces de subgraves: 380 mm, tipo cónico

#### Impedancia nominal

8 ohms

#### Dimensiones (an/al/prf)

510 mm × 773 mm × 458 mm

#### Peso Neto

33,0 kg



## **SS-SHAKEX3**

Sistema de altavoces

2 vía, trompeta de presión acústica

Altavoz

Altavoces de agudos: 25 mm, tipo corneta

Altavoces de subgraves: 250 mm, tipo cónico

Impedancia nominal

4 ohms

Dimensiones (an/al/prf)

368 mm × 585 mm × 358 mm

Peso Neto

14,5 kg

### **General**

Requisitos de alimentación

ca 120 V – 240 V, 50/60 Hz

Consumo de potencia

SHAKE-X7D: 375 W

SHAKE-X3D: 220 W

Consumo de potencia (Modo de ahorro de energía)

0,5 W (Cuando "BT STBY" se ajuste a "OFF")

3 W (Cuando "BT STBY" se ajuste a "ON")

Dimensiones (an/al/prf) (excl. altavoces)

455 mm × 165 mm × 330 mm

Peso Neto (excl. altavoces)

SHAKE-X7D: 6,3 kg

SHAKE-X3D: 5,9 kg

El diseño y las especificaciones están sujetos a cambios sin previo aviso.

# Lista de códigos de idioma

La ortografía de los idiomas cumple con la norma ISO 639:1988 (E/F).

Código Idioma	Código Idioma	Código Idioma	Código Idioma	Código Idioma	Código Idioma		
1027	Afar	1171	Faroese	1326	Lingala	1489	Russian
1028	Abkhazian	1174	French	1327	Laothian	1491	Kinyarwanda
1032	Afrikaans	1181	Frisian	1332	Lithuanian	1495	Sanskrit
1039	Amharic	1183	Irish	1334	Latvian;	1498	Sindhi
1044	Arabic	1186	Scots Gaelic		Lettish	1501	Sangho
1045	Assamese	1194	Galician	1345	Malagasy	1502	Serbo-Croatian
1051	Aymara	1196	Guarani	1347	Maori		
1052	Azerbaijani	1203	Gujarati	1349	Macedonian	1503	Singhalese
1053	Bashkir	1209	Hausa	1350	Malayalam	1505	Slovak
1057	Byelorussian	1217	Hindi	1352	Mongolian	1506	Slovenian
1059	Bulgarian	1226	Croatian	1353	Moldavian	1507	Samoa
1060	Bihari	1229	Hungarian	1356	Marathi	1508	Shona
1061	Bislama	1233	Armenian	1357	Malay	1509	Somali
1066	Bengali;	1235	Interlingua	1358	Maltese	1511	Albanian
	Bangla	1239	Interlingue	1363	Burmese	1512	Serbian
1067	Tibetan	1245	Inupiak	1365	Nauru	1513	Siswati
1070	Breton	1248	Indonesian	1369	Nepali	1514	Sesotho
1079	Catalan	1253	Icelandic	1376	Dutch	1515	Sundanese
1093	Corsican	1254	Italian	1379	Norwegian	1516	Swedish
1097	Czech	1257	Hebrew	1393	Occitan	1517	Swahili
1103	Welsh	1261	Japanese	1403	(Afan)	1521	Tamil
1105	Danish	1269	Yiddish		Oromo	1525	Telugu
1109	German	1283	Javanese	1408	Oriya	1527	Tajik
1130	Bhutani	1287	Georgian	1417	Punjabi	1528	Thai
1142	Greek	1297	Kazakh	1428	Polish	1529	Tigrinya
1144	English	1298	Greenlandic	1435	Pashto;	1531	Turkmen
1145	Esperanto	1299	Cambodian		Pushto	1532	Tagalog
1149	Spanish	1300	Kannada	1436	Portuguese	1534	Setswana
1150	Estonian	1301	Korean	1463	Quechua	1535	Tonga
1151	Basque	1305	Kashmiri	1481	Rhaeto-	1538	Turkish
1157	Persian	1307	Kurdish		Romance	1539	Tsonga
1165	Finnish	1311	Kirghiz	1482	Kirundi	1540	Tatar
1166	Fiji	1313	Latin	1483	Romanian	1543	Twí

Código Idioma		Código Idioma		Código Idioma		Código Idioma	
1557	Ukrainian	1581	Vietnamese	1632	Xhosa	1697	Zulu
1564	Urdu	1587	Volapük	1665	Yoruba	1703	No especificado
1572	Uzbek	1613	Wolof	1684	Chinese		

### Lista de códigos de área de control parental

Código Área		Código Área		Código Área		Código Área	
2044	Argentina	2165	Finlandia	2362	México	2501	Singapur
2047	Australia	2174	Francia	2376	Países Bajos	2149	España
2046	Austria	2109	Alemania	2390	Nueva Zelanda	2499	Suecia
2057	Bélgica	2248	India			2086	Suiza
2070	Brasil	2238	Indonesia	2379	Noruega	2528	Tailandia
2079	Canadá	2254	Italia	2427	Pakistán	2184	Reino Unido
2090	Chile	2276	Japón	2424	Filipinas		
2092	China	2304	Corea	2436	Portugal		
2115	Dinamarca	2363	Malasia	2489	Rusia		

# Índice

## A

A/V SYNC 31  
Actualización 51  
AJUSTE AUDIO 31  
AJUSTE DE IDIOMA 29  
Ajuste RÁPIDO 17  
Altavoz  
    Posición 17  
Ángulos 23  
Archivo AAC 7  
Archivo JPEG 7  
Archivo MP3 7  
Archivo MPEG4 7  
Archivo WMA 7  
Archivo Xvid 7  
AUDIO 29  
AUDIO DRC 31

## B

BASS CUT 43  
Bloqueo infantil 50  
BLUETOOTH 38

## C

CONFIGURACIÓN DE  
    VÍDEO 30  
CONFIGURACIÓN DEL  
    SISTEMA 31

## D

DATA CD 7  
DATA DVD 7  
Demostración 18  
Discos multisesión 9  
Discos/archivos  
    reproducibles 7  
Dispositivo USB 9, 20, 33  
DJ EFFECT 44  
DVD VIDEO 7

## E

EFFECTO DE FOTOS 31  
Efectos de sonido 44  
Emisora presintonizada  
    37

## F

FM MODE 37  
FONDO 32

## I

Idioma/sonido 23  
Intervalo de sintonización  
    AM 37  
INTERVALO ENTRE FOTOS  
    31

## K

Karaoke 47  
    Control de tono 48  
MODO DE  
    PUNTUACIÓN 31, 48  
VOCAL FADER 48

## L

Lista de códigos de  
    idioma 66

## M

Mando a distancia 13  
MEDIA MODE 20  
MEGA BASS 43  
Memoria USB 20  
MENU 29  
Menú Ajuste 29  
MENU PANTALLA 29  
MEZCLA 31  
Modo de ahorro de  
    energía 18  
MODO PAUSA 30

## N

NFC 12, 40  
NFC Easy Connect 40  
NIVEL DE NEGRO 30

## P

Party Chain 45  
Pilas 17  
Presentación de  
    diapositivas 21

## R

REANUDACIÓN  
    MULTIDISCO 24, 32  
Reloj 18  
Reproducción aleatoria 25  
Reproducción normal 24  
Reproducción PBC 23  
Reproducción  
    programada 25  
REPRODUCCIÓN  
    PROHIBIDA 27, 32  
Reproducción repetida 26  
RESTAURAR 32, 58

## S

SALVA PANTALLA 31  
SELECCION PISTA 31  
SISTEMA COLOR 18, 30  
SUBTITULO 23, 30

## T

Temporizador 49  
TIPO TV 30  
Transferencia USB 32  
    Borrado 35  
    Transferencia  
        analógica 34, 35  
    Transferencia REC1 33,  
        35  
    Transferencia  
        sincronizada a alta  
        velocidad 33, 35  
    Velocidad de bits 32

## V

Visualización de  
    información 28  
    Pantalla del televisor  
        28  
    Visor 29







<http://www.sony.net/>



\* 4 5 6 5 8 1 7 2 1 \* (2)