

FM/AM Radio

Operating Instructions / Instrukcja obsługi / Mode d'emploi / Οδηγίες λειτουργίας / Manual de instrucciones / Bedienungsanleitung / Gebruiksaanwijzing / Istruzioni per l'uso / Instruções de operação

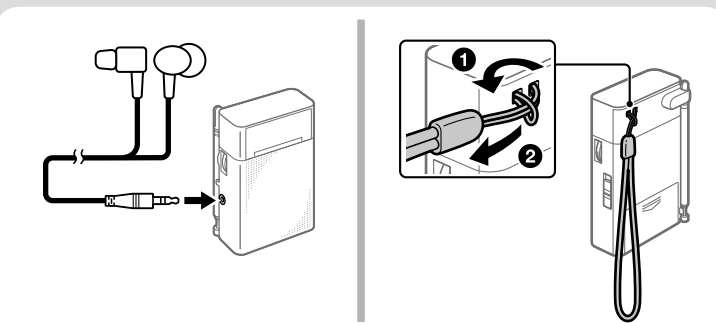

ICF-P26

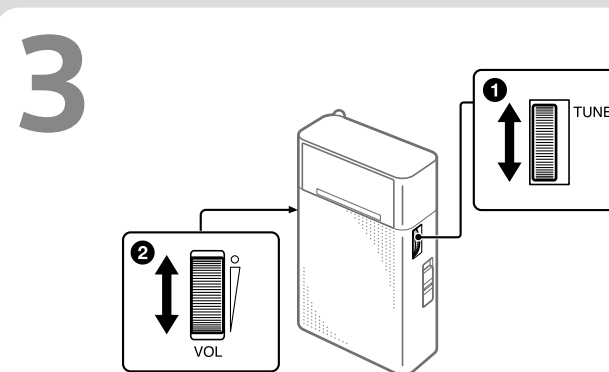
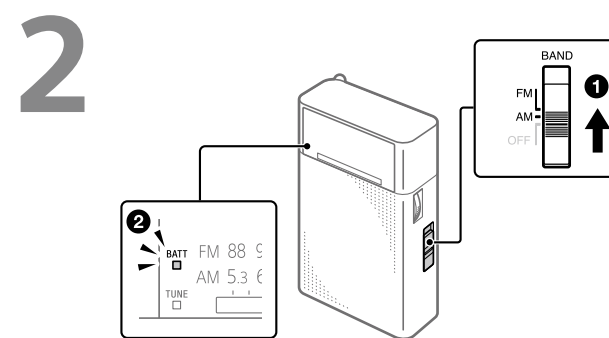
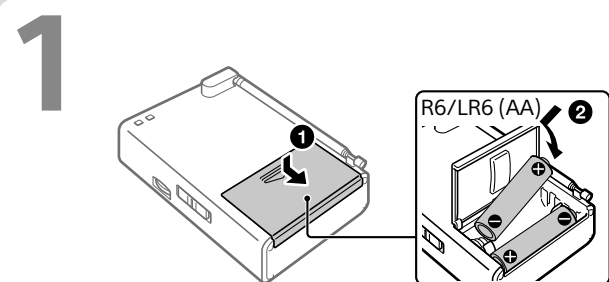

For Better Reception/Pour une meilleure réception/ Para mejorar la recepción/Für besseren Empfang/Voor betere ontvangst/ Per una ricezione migliore/Para uma melhor recepção/ W celu poprawienia odbioru/ Για καλύτερη λήψη

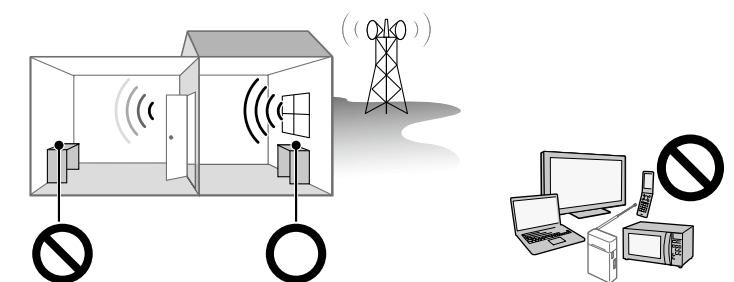
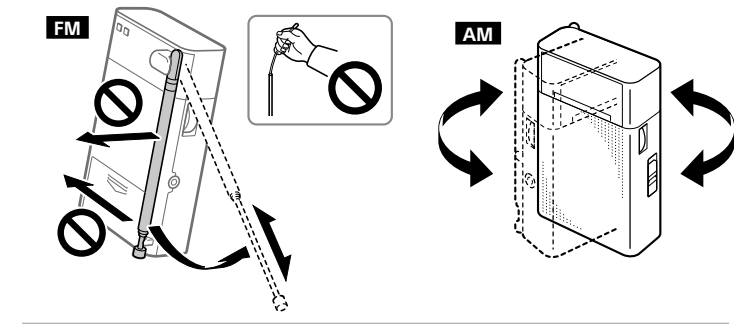

English

WARNING
Batteries or batteries installed apparatus shall not be exposed to excessive heat such as sunshine, fire or the like.

The nameplate and important information concerning safety are located on the bottom exterior.

The volume level does not rise above a certain level when you are using headphones in order to listen at an appropriate volume.

To prevent possible hearing damage, do not listen at high volume levels for long periods.

CAUTION
Risk of explosion if the battery is replaced by an incorrect type.

The latest EU Importer Information
This product has been manufactured by or on behalf of Sony Corporation.
EU Importer: Sony Europe B.V.
Inquiries to the EU Importer or related to product compliance in Europe should be sent to the manufacturer's authorized representative, Sony Belgium, bijkantoor van Sony Europe B.V., Da Vincilaan 7-D1, 1930 Zaventem, Belgium.

Precautions
Operate the unit only on 3 V DC with two R6/LR6 (size AA) batteries.

- Avoid exposure to temperature extremes, direct sunlight, moisture, sand, dust or mechanical shock. Never leave in a car parked under the sun.
- Should anything fall into the unit, remove the batteries, and have the unit checked by qualified personnel before operating it any further.

- Since a strong magnet is used for the speaker, keep personal credit cards using magnetic coding or spring-wound watches away from the unit to prevent possible damage from the magnet.
- When the casing becomes soiled, clean it with a soft dry cloth moistened with mild detergent solution.
- Never use abrasive cleansers or chemical solvents, as they may deform the casing.
- Make sure not to splash water on the unit. This unit is not waterproof.
- Listening with this unit at high volume may affect your hearing. For traffic safety, do not use this unit while driving or cycling.

If the battery compartment cover comes off

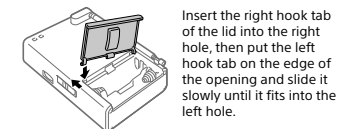

If you have any questions or problems concerning your unit, please consult your nearest Sony dealer.

Specifications
Frequency range: FM: 87.5 MHz – 108 MHz/ AM: 530 kHz – 1,605 kHz
Intermediate frequency: FM: 10.7 MHz/AM: 455 kHz
Speaker: Approx. 5.7 cm dia., 8 Ω
Output: ♪ (headphones) jack (ø3.5 mm mini jack)

Français

AVERTISSEMENT
Les piles ou les appareils dans lesquels sont installées des piles ne doivent pas être exposés à une chaleur excessive, par exemple la lumière directe du soleil, du feu, etc.

La plaque signalétique et les informations importantes concernant la sécurité se trouvent sur la face inférieure externe du système.

Le volume ne dépasse pas un certain niveau lorsque vous utilisez un casque afin que l'écoute s'effectue à un volume approprié.

Pour éviter les lésions auditives potentielles, n'écoutez pas l'appareil à un volume élevé pendant une période prolongée.

ATTENTION
Risque d'explosion si la batterie est remplacée par un type incorrect.

Les dernières informations relatives aux importateurs de l'UE
Ce produit a été fabriqué par ou pour le compte de Sony Corporation.
Importateur dans l'UE : Sony Europe B.V.
Les questions basées sur la législation européenne pour l'importateur ou relatives à la conformité des produits doivent être adressées au mandataire : Sony Belgium, bijkantoor van Sony Europe B.V., Da Vincilaan 7-D1, 1930 Zaventem, Belgique.

Précautions
N'utilisez l'appareil qu'à 3 V CC avec deux piles R6/LR6 (format AA).

- Évitez d'exposer l'appareil à des températures extrêmes, à la lumière directe du soleil, à l'humidité, au sable, à la poussière ou aux chocs mécaniques. Ne laissez jamais l'appareil dans une voiture garée au soleil.

- Si un objet est introduit dans l'appareil, retirez les piles et faites contrôler l'appareil par du personnel qualifié avant de l'utiliser.
- Parce qu'un aimant puissant est intégré au haut-parleur, éloignez de l'appareil les cartes de crédit personnelles qui utilisent le codage magnétique et les montres à ressort afin d'éviter toute détérioration due à l'aimant.
- Lorsque le boîtier devient sale, nettoyez-le avec un chiffon doux et sec, en l'humectant avec une solution détergente douce.
- N'utilisez jamais de nettoyants abrasifs ou de solvants chimiques, car ils pourraient déformer le boîtier.
- Veillez à ne pas éclabousser l'appareil avec de l'eau. Cet appareil n'est pas étanche.
- Écouter de la musique sur cet appareil à un volume sonore élevé peut affecter votre capacité auditive. Pour des raisons de sécurité, n'utilisez pas cet appareil en conduisant un véhicule ou en roulant à vélo.
- Dans certains cas, notamment lorsque l'air est très sec, vous pouvez subir une décharge d'électricité statique, ou un choc, lorsque votre corps entre en contact avec un autre objet, dans ce cas lorsque les écouteurs touchent vos oreilles. L'énergie produite par cette décharge naturelle est extrêmement réduite. Elle n'est pas émise par votre équipement, mais il s'agit d'un événement naturel.
- Selon la puissance des signaux radio, le voyant TUNE (syntonisation) peut ne pas s'allumer même en cas de réception d'une diffusion. De plus, le voyant peut s'allumer de manière incorrecte, en raison de bruits extérieurs même lorsqu'aucune diffusion n'est reçue. Utilisez le voyant TUNE pour référence.

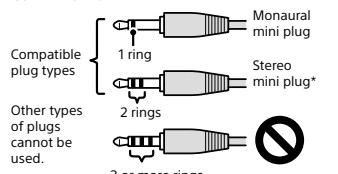

When to replace the batteries
Replace all batteries with new ones when the BATT (battery) indicator becomes dim or the sound becomes weak.

- Notes on batteries**
- Do not mix an old battery with a new one or mix different type of batteries.
 - When you are not going to use the unit for a long time, remove the batteries to avoid damage from battery leakage and corrosion.
 - Check if the batteries are inserted in the correct orientation (⊕ and ⊖) when the radio does not turn on after battery replacement.
 - Batteries have a recommended use-by date for proper use. When using expired batteries, battery life will be extremely short. Check the use-by date on the batteries and if they are expired, replace them with new ones.

Power output: 100 mW (at 10 % harmonic distortion)
Power requirements: 3 V DC, two R6/LR6 (size AA) batteries
Battery life*: Approx. 100 hours (FM reception)/ Approx. 110 hours (AM reception)

- When listening through the speaker on alkaline batteries manufactured by Sony (LR6SG). The actual battery life varies significantly depending on battery type (such as rechargeable batteries), usage and circumstances.

Dimensions (W/H/D): Approx. 69.5 mm × 119 mm × 38 mm (incl. projecting parts)
Mass: Approx. 190 g (incl. batteries)
Supplied accessory*: Hand strap (1)
* Headphones are not included.

Design and specifications are subject to change without notice.

- Lorsque vous connectez un casque (non fourni) à l'appareil, utilisez-en un doté d'une mini fiche stéréo (trois broches) ou mono (deux broches). Avec d'autres types de fiches, le son peut ne pas être émis.

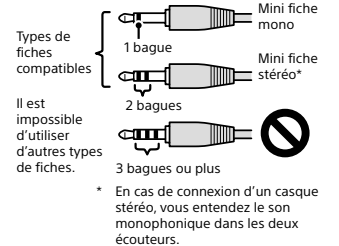

Quand remplacer les piles
Remplacez toutes les piles par des neuves lorsque l'intensité du voyant BATT (batterie) diminue ou si le son baisse.

- Remarques sur les piles**
- N'associez pas une pile usagée à une neuve et ne mixez pas des piles de type différent.
 - Lorsque vous prévoyez de ne pas utiliser l'appareil pendant longtemps, retirez les piles pour éviter toute détérioration due à une fuite ou une corrosion des piles.
 - Vérifiez que les piles sont insérées dans le bon sens (⊕ et ⊖) lorsque la radio ne s'allume pas après un remplacement de piles.
 - Les piles possèdent une date limite d'utilisation recommandée pour une utilisation appropriée. Lorsque vous utilisez des piles périmées, leur autonomie est très courte. Vérifiez la date limite d'utilisation sur les piles, et si elles sont périmées, remplacez-les par des neuves.

Si le couvercle du compartiment des piles se détache

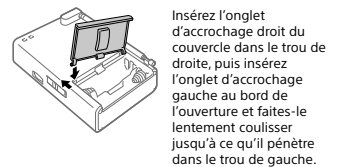

Si vous avez des questions ou des problèmes concernant votre appareil, veuillez consulter votre revendeur Sony le plus proche.

Caractéristiques
Plage de fréquences : FM : 87,5 MHz – 108 MHz/AM : 530 kHz – 1 605 kHz
Fréquence intermédiaire : FM : 10,7 MHz/ AM : 455 kHz
Haut-parleur : Env. 5,7 cm de dia., 8 Ω
Sortie : Fiche ♪ (casque) (mini-fiche de ø 3,5 mm)
Puissance de sortie : 100 mW (à 10 % de distortion harmonique)
Puissance requise : 3 V CC, deux piles R6/LR6 (format AA)
Autonomie des piles* : Env. 100 heures (réception FM)/Env. 110 heures (réception AM)

Dimensions (L/H/P) : Env. 69,5 mm × 119 mm × 38 mm (avec les pièces saillantes)
Mass : Env. 190 g (avec les piles)
Accessoire fourni* : Dragonne (1)
* Casque non inclus.

La conception et les caractéristiques peuvent être modifiées sans préavis.

Español

ADVERTENCIA
Las baterías y los aparatos con baterías instaladas en ellos no deberán ser expuestos a un calor excesivo como la luz del sol, fuego o por el estlo.

La placa de características y otra información importante relacionada con la seguridad están ubicadas en la parte inferior exterior.

El nivel del volumen no sube por encima de un cierto nivel cuando se están utilizando auriculares para la escucha sea a un volumen apropiado.

Para evitar un posible daño auditivo, no escuche a niveles de volumen altos durante largos periodos.

ATENCIÓN
Riesgo de explosión si la pila es reemplazada con una de tipo incorrecto.

La información más reciente sobre el importador a la UE
Este producto ha sido fabricado por, o en nombre de Sony Corporation.
Importador UE: Sony Europe B.V.
Las consultas relacionadas con el Importador a la UE, o con la conformidad del producto en Europa deben dirigirse al representante autorizado por el fabricante, Sony Belgium, bijkantoor van Sony Europe B.V., Da Vincilaan 7-D1, 1930 Zaventem, Bélgica.

Precauciones
Utilice la unidad solamente a 3 V cc con dos pilas R6/LR6 (tamaño AA).

- Evite la exposición a temperaturas extremas, luz solar directa, humedad, arena, polvo o golpes mecánicos. No deje nunca la unidad dentro de un automóvil aparcado al sol.
- Si cae dentro de la unidad cualquier cosa, retire las pilas, y deje que personal cualificado compruebe la unidad antes de volver a utilizarla.
- Dado que para el altavoz se utiliza un imán fuerte, mantenga las tarjetas de crédito personales que utilicen codificación magnética y los relojes de cuerda alejados de la unidad para evitar posibles daños causados por el imán.
- Cuando la caja se ensucie, límpiela con un paño suave y seco humedecido con una solución de detergente suave.
- No utilice nunca limpiadores abrasivos o disolventes químicos, porque pueden deformar la caja.
- Asegúrese de no salpicar agua en la unidad. Esta unidad no es a prueba de agua.
- La escucha con esta unidad a volumen alto puede afectar a sus oídos. Por seguridad del tráfico, no utilice esta unidad mientras esté conduciendo o vaya en bicicleta.
- En ciertas circunstancias, especialmente cuando el aire es muy seco, no es raro sentir una descarga de electricidad estática, o una sacudida, cuando su cuerpo entra en contacto con otro objeto, en este caso los auriculares al tocar su oreja(s). La energía de esta descarga natural es sumamente pequeña y no la emite el producto sino más bien es una ocurrencia medioambiental natural.

Dependiendo de la intensidad de las señales de radio, es posible que el indicador TUNE (sintonización) no se ilumine aunque esté siendo recibida una emisión. Además, es posible que el indicador se ilumine incorrectamente debido a un ruido extraño aunque no esté siendo recibida una emisión. Utilice el indicador TUNE como referencia.

- Cuando conecte auriculares (no suministrados) a la unidad, utilice auriculares que tengan una miniclavija estéreo (3 polos) o monofónica (2 polos). Es posible que cuando utilice otros tipos de clavijas no se escuche sonido.

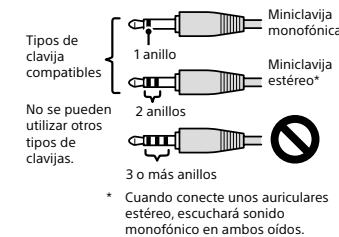

Dimensions (L/H/P) : Env. 69,5 mm × 119 mm × 38 mm (avec les pièces saillantes)
Mass : Env. 190 g (avec les piles)
Accessoire fourni* : Dragonne (1)
* Casque non inclus.

Deutsch

WARNUNG
Batterien oder Geräte mit eingesetzten Batterien dürfen keiner übermäßigen Wärme, z. B. durch Sonnenbestrahlung, Feuer und dergleichen, ausgesetzt werden.

Das Typenschild und wichtige Informationen bezüglich der Sicherheit befinden sich an der Unterseite.

Bei Benutzung eines Kopfhörers steigt der Lautstärkepegel nicht über ein bestimmtes Niveau, um mit angemessener Lautstärke zu hören.

Um mögliche Gehörschäden zu vermeiden, verwenden Sie das Gerät nicht bei voller Lautstärke über einen längeren Zeitraum hinweg.

VORSICHT
Wird die Batterie durch einen falschen Typ ersetzt, besteht Explosionsgefahr.

Aktuelle Informationen zum EU-Importeur
Dieses Produkt wurde von oder für die Sony Corporation hergestellt.
EU Importeur: Sony Europe B.V.
Anfragen an den Importeur oder zur Produktkonformität auf Grundlage der Gesetzgebung in Europa senden Sie bitte an den Bevollmächtigten Sony Belgium, bijkantoor van Sony Europe B.V., Da Vincilaan 7-D1, 1930 Zaventem, Belgien.

Vorsichtsmaßnahmen
Betreiben Sie das Gerät nur mit 3 V Gleichstrom von zwei R6/LR6-Batterien (Größe AA).

- Setzen Sie das Gerät keinen extremen Temperaturen, direktem Sonnenlicht, Feuchtigkeit, Sand, Staub oder mechanischen Stößen aus. Lassen Sie das Gerät niemals in einem in praller Sonne geparkten Auto liegen.
- Sollte irgend ein Gegenstand in das Gerät fallen, nehmen Sie die Batterien heraus, und lassen Sie das Gerät von qualifiziertem Fachpersonal überprüfen, bevor Sie es weiter benutzen.
- Da ein starker Magnet für den Lautsprecher verwendet wird, halten Sie persönliche Kreditkarten mit Magnetstreifen oder Uhren mit Federantrieb vom Gerät fern, um mögliche Beschädigung durch den Magnet zu vermeiden.
- Wenn das Gehäuse verschmutzt wird, reinigen Sie es mit einem weichen, trockenen Tuch, das Sie mit einer milden Reinigungslösung angefeuchtet haben.
- Verwenden Sie niemals Scheuermittel oder chemische Lösungsmittel, weil sie das Gehäuse verformen können.
- Achten Sie darauf, dass kein Wasser auf das Gerät gespritzt wird. Dieses Gerät ist nicht wasserdicht.
- Hören mit diesem Gerät bei hoher Lautstärke kann Ihr Gehör beeinträchtigen. Benutzen Sie dieses Gerät zur Verkehrssicherheit nicht beim Fahren eines Kraftfahrzeugs oder Fahrrads.
- Unter bestimmten Umständen, besonders wenn die Luft sehr trocken ist, ist es nicht ungewöhnlich, eine Entladung von statischer Elektrizität oder einen elektrischen Schlag zu erleiden, wenn Ihr Körper mit einem anderen Objekt in Kontakt kommt. In diesem Fall sind es die Ohrhörer, die mit Ihrem (Ihren) Ohr(en) in Berührung kommen. Die Energie dieser natürlichen Entladung ist äußerst gering und wird nicht von Ihrem Produkt, sondern von einem natürlichen Umweltereignis abgegeben.
- Je nach der Stärke der Radiosignale leuchtet die Anzeige TUNE (Abstimmen) u. U. nicht auf, selbst wenn eine Sendung empfangen wird. Darüber hinaus kann die Anzeige aufgrund externer Störbeeinflussung fälschlicherweise aufleuchten, selbst wenn keine Sendung empfangen wird. Benutzen Sie die Anzeige TUNE als Anhaltspunkt.

WARNUNG
Batterien oder Geräte mit eingesetzten Batterien dürfen keiner übermäßigen Wärme, z. B. durch Sonnenbestrahlung, Feuer und dergleichen, ausgesetzt werden.

Das Typenschild und wichtige Informationen bezüglich der Sicherheit befinden sich an der Unterseite.

Bei Benutzung eines Kopfhörers steigt der Lautstärkepegel nicht über ein bestimmtes Niveau, um mit angemessener Lautstärke zu hören.

Um mögliche Gehörschäden zu vermeiden, verwenden Sie das Gerät nicht bei voller Lautstärke über einen längeren Zeitraum hinweg.

VORSICHT
Wird die Batterie durch einen falschen Typ ersetzt, besteht Explosionsgefahr.

Aktuelle Informationen zum EU-Importeur
Dieses Produkt wurde von oder für die Sony Corporation hergestellt.
EU Importeur: Sony Europe B.V.
Anfragen an den Importeur oder zur Produktkonformität auf Grundlage der Gesetzgebung in Europa senden Sie bitte an den Bevollmächtigten Sony Belgium, bijkantoor van Sony Europe B.V., Da Vincilaan 7-D1, 1930 Zaventem, Belgien.

Vorsichtsmaßnahmen
Betreiben Sie das Gerät nur mit 3 V Gleichstrom von zwei R6/LR6-Batterien (Größe AA).

- Setzen Sie das Gerät keinen extremen Temperaturen, direktem Sonnenlicht, Feuchtigkeit, Sand, Staub oder mechanischen Stößen aus. Lassen Sie das Gerät niemals in einem in praller Sonne geparkten Auto liegen.
- Sollte irgend ein Gegenstand in das Gerät fallen, nehmen Sie die Batterien heraus, und lassen Sie das Gerät von qualifiziertem Fachpersonal überprüfen, bevor Sie es weiter benutzen.
- Da ein starker Magnet für den Lautsprecher verwendet wird, halten Sie persönliche Kreditkarten mit Magnetstreifen oder Uhren mit Federantrieb vom Gerät fern, um mögliche Beschädigung durch den Magnet zu vermeiden.
- Wenn das Gehäuse verschmutzt wird, reinigen Sie es mit einem weichen, trockenen Tuch, das Sie mit einer milden Reinigungslösung angefeuchtet haben.
- Verwenden Sie niemals Scheuermittel oder chemische Lösungsmittel, weil sie das Gehäuse verformen können.
- Achten Sie darauf, dass kein Wasser auf das Gerät gespritzt wird. Dieses Gerät ist nicht wasserdicht.
- Hören mit diesem Gerät bei hoher Lautstärke kann Ihr Gehör beeinträchtigen. Benutzen Sie dieses Gerät zur Verkehrssicherheit nicht beim Fahren eines Kraftfahrzeugs oder Fahrrads.
- Unter bestimmten Umständen, besonders wenn die Luft sehr trocken ist, ist es nicht ungewöhnlich, eine Entladung von statischer Elektrizität oder einen elektrischen Schlag zu erleiden, wenn Ihr Körper mit einem anderen Objekt in Kontakt kommt. In diesem Fall sind es die Ohrhörer, die mit Ihrem (Ihren) Ohr(en) in Berührung kommen. Die Energie dieser natürlichen Entladung ist äußerst gering und wird nicht von Ihrem Produkt, sondern von einem natürlichen Umweltereignis abgegeben.
- Je nach der Stärke der Radiosignale leuchtet die Anzeige TUNE (Abstimmen) u. U. nicht auf, selbst wenn eine Sendung empfangen wird. Darüber hinaus kann die Anzeige aufgrund externer Störbeeinflussung fälschlicherweise aufleuchten, selbst wenn keine Sendung empfangen wird. Benutzen Sie die Anzeige TUNE als Anhaltspunkt.

- Wenn Sie einen Kopfhörer (nicht mitgeliefert) an das Gerät anschließen, verwenden Sie einen Kopfhörer mit einem Stereo-Minstecker (3-polig) oder einem Mono-Minstecker (2-polig). Mit anderen Steckertypen erfolgt u. U. keine Tonwiedergabe.

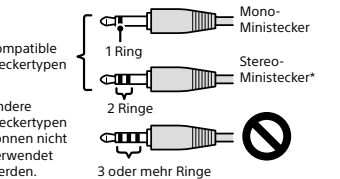

Zeitpunkt für Batteriewechsel
Ersetzen Sie alle Batterien durch neue, wenn die Anzeige BATT (Batterie) dunkel oder der Ton schwach wird.

- Hinweise zu den Batterien**
- Mischen Sie keine alte Batterien mit einer neuen oder Batterien unterschiedlicher Typen.
 - Soll das Gerät längere Zeit nicht benutzt werden, nehmen Sie die Batterien heraus, um Beschädigung durch Auslaufen und Korrosion zu vermeiden.
 - Prüfen Sie, ob die Batterien in der korrekten Orientierung (⊕ und ⊖) eingelegt sind, wenn das Radio nach einem Batterieaustausch nicht eingeschaltet wird.
 - Batterien haben ein empfohlenes Haltbarkeitsdatum für korrekten Gebrauch. Wenn Sie abgelaufene Batterien verwenden, ist die Batterienutzungsdauer sehr kurz. Prüfen Sie das Haltbarkeitsdatum an den Batterien, und wenn das Datum überschritten ist, ersetzen Sie die Batterien durch neue.

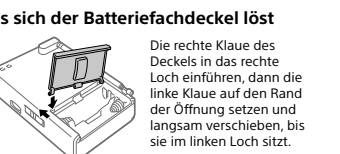

Sollten Sie bezüglich Ihres Gerätes Fragen oder Probleme haben, wenden Sie sich an Ihren Sony-Händler.

Technische Daten
Frequenzbereich: UKW: 87,5 MHz – 108 MHz/ AM: 530 kHz – 1.605 kHz
Zwischenfrequenz: UKW: 10,7 MHz/ AM: 455 kHz
Lautsprecher: Ca. 5,7 cm Durchm., 8 Ω
Ausgang: Buchse ♪ (Kopfhörer) (ø3,5-mm-Minibuchse)
Ausgangsleistung: 100 mW (bei 10 % Klirrfaktor)
Spannungsversorgung: 3 V Gleichstrom, zwei R6/LR6-Batterien (Größe AA)
Batterienutzungsdauer* : Ca. 100 Stunden (UKW-Empfang)/Ca. 110 Stunden (AM-Empfang)

* Bei Tonwiedergabe über den Lautsprecher mit Alkalibatterien von Sony (LR6SG). Die tatsächliche Batterienutzungsdauer schwankt je nach Batterietyp (z. B. wiederaufladbare Batterien), Gebrauch und Umständen beträchtlich.

Abmessungen (B/H/T) : Ca. 69,5 mm × 119 mm × 38 mm (inkl. vorspringende Teile)
Gewicht : Ca. 190 g (inkl. Batterien)
Mitgeliefertes Zubehör* : Handschlaufe (1)
* Kopfhörer ist nicht im Lieferumfang enthalten.

Änderungen von Design und technischen Daten vorbehalten.

WAARSCHUWING

Batterijen of apparaten met geïnstalleerde batterijen mogen niet aan overmatige hitte worden blootgesteld zoals zon, brand en dergelijke.

Het typeplaatje en belangrijke veiligheidsinformatie bevinden zich op de onderkant van het apparaat.

Het volumeneauw wordt niet hoger dan een bepaald niveau wanneer u de hoofdtelefoon gebruikt om ervoor te zorgen dat u op een geschikt volumeneauw luistert.

Voorkom mogelijke gehoorschade door niet gedurende langere tijd naar harde geluidsniveaus te luisteren.

OPGELET

Gevaar van explosie als de batterij wordt vervangen door een verkeerd type batterij.

De meest recente informatie omtrent EU-importeurs
Dit product werd vervaardigd door of in opdracht van Sony Corporation.
EU-importeur: Sony Europe B.V.
Vragen aan de EU-importeur of met betrekking tot Europese productconformiteit kunnen worden gericht aan de gemachtigde vertegenwoordiger, Sony Belgium, bijkantoor van Sony Europe B.V., Da Vincilaan 7-D1, 1930 Zaventem, België.

Voorzorgsmaatregelen

- Gebruik het apparaat alleen op 3 V gelijkstroom met behulp van twee R6/ LR6-batterijen (AA-formaat).
- Vermijd blootstelling aan extreme temperaturen, direct zonlicht, vocht, zand, stof en mechanische schokken. Laat het apparaat nooit achter in een auto die in de zon geparkeerd staat.

- Als iets in het apparaat valt, verwijdt u de batterijen en laat u het apparaat controleren door vakbekwaam personeel voordat u het weer bedient.
- Aangezien een sterke magneet wordt gebruikt in de luidspreker, houdt u bankpasjes met een magneetstrip en horloges met een opwindveer uit de buurt van dit apparaat om mogelijke schade door magnetisme te voorkomen.
- Wanneer de behuizing vuil is geworden, maakt u het schoon met een zachte, droge doek die is bevochtigd met een milde-zeepoplossing.
- Gebruik nooit schuurmiddelen of chemische oplosmiddelen omdat deze de behuizing kunnen vervormen.
- Let erop dat u geen water spettert op het apparaat. Dit apparaat is niet waterdicht.
- Als u dit apparaat op een hoog volumeneauw gebruikt, kan uw gehoor worden beschadigd. Omwille van de verkeersveiligheid mag u dit apparaat niet gebruiken tijdens het rijden of fietsen.

- Onder bepaalde omstandigheden, met name wanneer de lucht erg droog is, is het niet ongebruikelijk dat u een ontlading van statische elektriciteit of een schok voelt wanneer uw lichaam in aanraking komt met een ander voorwerp, in dit geval de oortjes die uw oren raken. De energie van deze natuurlijke ontlading is uiterst klein en wordt niet opgewekt door uw apparaat, maar eerder door een natuurlijk omgevingsproces.
- Afhankelijk van de sterkte van de radiosignalen, gaat de TUNE (afstem-)indicator mogelijk niet branden, ondanks dat een uitzending wordt ontvangen. Bovendien, de indicator kan toch gaan branden als gevolg van buitensporige ruis ondanks dat geen uitzending wordt ontvangen. Gebruik de TUNE-indicator ter referentie.
- Als u een hoofdtelefoon (niet bijgeleverd) aansluit op het apparaat, gebruikt u een hoofdtelefoon met stereo- (3-polige) of mono- (2-polige) ministekker. Bij gebruik van een ander type stekker, wordt mogelijk geen geluid voortgebracht.

- Compatibele typen stekkers
 - 1 ring
 - 2 ringen
 - 3 of meer ringen
- Andere typen stekkers kunnen niet worden gebruikt.
 - Wanneer een stereo­hoofdtelefoon is aangesloten, hoort u monogeluid in beide oren.

Wanneer moeten de batterijen worden vervangen?

Vervang alle batterijen door nieuwe wanneer de BATT (batterij)-indicator zwak brandt of het geluid zwak wordt weergegeven.

Opmerkingen over batterijen

- Gebruik niet tegelijkertijd een oude en een nieuwe batterij, of verschillende typen batterijen.
- Als u het apparaat gedurende een lange tijd niet gaat gebruiken, haalt u de batterijen eruit om schade als gevolg van lekkende batterijen en corrosie te voorkomen.
- Controleer of de batterijen in de correcte richting (⊕ en ⊖) zijn geplaatst wanneer de radio niet kan worden ingeschakeld nadat de batterijen zijn vervangen.
- Batterijen hebben een aanbevolen houdbaarheidsdatum voor goed gebruik. Wanneer batterijen worden gebruikt die over de houdbaarheidsdatum zijn, zal de levensduur van de batterijen extreem kort zijn. Controleer de houdbaarheidsdatum op de batterijen, en wanneer deze voorbij is, vervangt u ze door nieuwe.

Als het deksel van het batterijvak eraf komt



Steek de rechterlip van het deksel in de rechteropening, plaats daarna de linkerlip op de rand van de opening en schuif hem langzaam tot hij in de linkeropening past.

Als u vragen of problemen hebt aangaande dit apparaat, neem dan contact op met de dichtstbijzijnde Sony-dealer.

Technische gegevens

Frequentiebereik: FM: 87,5 MHz – 108 MHz/ AM: 530 kHz – 1.605 kHz

Middenfrequentie: FM: 10,7 MHz/AM: 455 kHz
Luidspreker: Diameter: ong. 5,7 cm; Impedantie: 8 Ω

Uitgang: ∅ (hoofdtelefoon-)aansluiting (ø 3,5 mm, mini-aansluiting)

Uitgangsvermogen: 100 mW (bij 10% harmonische vervorming)

Voedingsvereisten: 3 V gelijkstroom, twee R6/ LR6-batterijen (formaat AA)

Levensduur van batterijen*: Ong. 100 uur (FM-ontvangst)/ong. 110 uur (AM-ontvangst)

- Bij luisteren via de luidspreker met alkalinebatterijen gemaakt door Sony (LR6SG). De werkelijke levensduur van de batterijen verschilt aanmerkelijk afhankelijk van het type batterij (zoals oplaadbare batterijen), het gebruik en de omstandigheden.
- Afmetingen (b/h/d):** Ong. 69,5 mm × 119 mm × 38 mm (incl. uitsteking delen)
- Gewicht:** Ong. 190 g (incl. batterijen)
- Bijsgeleverde accessoires*:** Polsriem (1)
- Hoofdtelefoon niet inbegrepen.

Het ontwerp en de technische gegevens zijn onderwerp aan veranderingen zonder voorafgaande kennisgeving.

AVVERTENZA

Le batterie o gli apparecchi con le batterie installate non devono essere esposti a calore eccessivo come il sole, il fuoco o cose simili.

La targhetta e le informazioni importanti che riguardano la sicurezza si trovano sul fondo all'esterno.

Il livello del volume non aumenta sopra un certo livello quando si sta usando la cuffia per poter ascoltare ad un volume appropriato.

Per evitare di danneggiare l'udito, non ascoltare la cuffia di volume elevati per periodi di tempo prolungati.



ATTENZIONE

Rischio di esplosione se la batteria viene sostituita con una di tipo non corretto.

Informazioni più recenti sull'importatore UE
Questo prodotto è stato fabbricato da o per conto di Sony Corporation.
Importatore UE: Sony Europe B.V.
Richieste all'importatore UE o relative alla conformità di prodotto in Europa devono essere indirizzate al rappresentante autorizzato del costruttore, Sony Belgium, bijkantoor van Sony Europe B.V., Da Vincilaan 7-D1, 1930 Zaventem, in Belgio.

Precauzioni

- Far funzionare l'unità solo a 3 V CC con due batterie R6/LR6 (formato AA).
- Evitare l'esposizione ad estremi di temperatura, alla luce diretta del sole, all'umidità, alla sabbia, alla polvere o a colpi meccanici. Non lasciare mai in un'auto parcheggiata al sole.
- Se qualcosa dovesse cadere nell'unità, rimuoverle le batterie e far controllare l'unità da personale qualificato prima di farla di nuovo funzionare.
- Poiché un forte magnete viene usato per il diffusore, tenere lontano dall'unità le carte di credito personali che usano la codifica magnetica o gli orologi con carica a molla per evitare possibili danni causati dal magnete.
- Quando il rivestimento si sporca, pulirlo con un panno morbido inumidito con una soluzione detergente delicata.
- Non usare mai detergenti abrasivi o solventi chimici, poiché potrebbero deformare il rivestimento.
- Accertarsi di non spruzzare l'acqua sull'unità. Questa unità non è impermeabile.
- L'ascolto di questa unità ad alto volume potrebbe avere effetto sull'udito. Per la sicurezza del traffico, non usare questa unità mentre si guida o si va in bicicletta.
- In certe circostanze, specialmente quando l'aria è molto secca, non è raro sentire una scarica di elettricità statica o scossa, quando il proprio corpo viene a contatto con un altro oggetto, in questo caso gli auricolari che toccano gli orecchi. L'energia da questa scarica naturale è molto piccola e non viene emessa dal prodotto, ma piuttosto da una circostanza naturale ambientale.
- A seconda della forza dei segnali radio, l'indicatore TUNE (sintonia) potrebbe non illuminarsi anche se viene ricevuta una trasmissione. Inoltre, l'indicatore potrebbe illuminarsi in modo sbagliato a causa del rumore esterno anche quando non viene ricevuta una trasmissione. Usare l'indicatore TUNE come riferimento.
- Quando si collega la cuffia (non in dotazione) all'unità, usare la cuffia con una minispina stereo (a 3 poli) o monofonica (a 2 poli). Il suono potrebbe non sentirsi quando si usano altri tipi di spine.

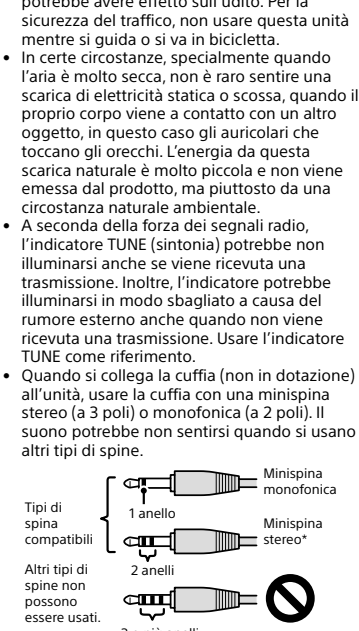

- Quando si collega la cuffia stereo, si sentirà il suono monofonico in entrambe le orecchie.

Quando sostituire le batterie

Sostituire tutte le batterie con altre nuove quando l'indicatore BATT (batteria) si affievolisce o il suono diventa debole.

Note sulle batterie

- Non mischiare una batteria vecchia con una nuova o mischiare diversi tipi di batteria.
- Quando non si intende usare l'unità per molto tempo, rimuovere le batterie per evitare danni dalla perdita di liquido delle batterie e dalla corrosione.
- Controllare se le batterie sono inserite con l'orientamento corretto (⊕ e ⊖) quando la radio non si accende dopo la sostituzione delle batterie.
- Le batterie hanno una data di scadenza consigliata per l'uso appropriato. Quando si usano le batterie scadute, la durata della batteria sarà molto breve. Controllare la data di scadenza sulle batterie e se sono scadute, sostituirle con altre nuove.

Se il coperchio dello scomparto delle batterie si stacca



Se si hanno domande o problemi riguardanti l'unità, rivolgersi al rivenditore Sony più vicino.

Dati tecnici

Gamma di frequenza: FM: 87,5 MHz – 108 MHz/ AM: 530 kHz – 1.605 kHz

Frequenza intermedia: FM: 10,7 MHz/ AM: 455 kHz

Diffusore: Circa 5,7 cm diam., 8 Ω

Uscita: Presa ∅ (cuffia) (minipresa ø3,5 mm)

Potenza di uscita: 100 mW (al 10 % di distorsione armonica)

Requisiti di alimentazione: 3 V CC, due batterie R6/LR6 (formato AA)

Durata delle batterie*: Circa 100 ore (ricezione FM)/Circa 110 ore (ricezione AM)

- Quando si ascolta attraverso il diffusore alimentato da batterie alcaline prodotte da Sony (LR6SG). La durata reale delle batterie varia in modo significativo a seconda del tipo di batteria (come le batterie ricaricabili), l'uso e le circostanze.

Dimensioni (L/A/P): Circa 69,5 mm × 119 mm × 38 mm (includere le parti sporgenti)

Peso: Circa 190 g (includere le batterie)

Accessorio in dotazione*: Cinghia da polso (1)

- La cuffia non è inclusa.

Design e dati tecnici sono soggetti a modifiche senza preavviso.

ADVERTÊNCIA

As pilhas ou aparelhos que funcionam a pilhas não devem estar expostos ao calor excessivo, como por exemplo luz do sol, fogo ou algo semelhante.

A placa de identificação e informações importantes sobre segurança estão localizadas na parte inferior externa.

O nível do volume não sobe acima de um determinado nível quando estiver a usar auscultadores para ouvir som a um volume adequado.

Para evitar possíveis danos auditivos, não ouça som a níveis de volume elevado durante períodos prolongados de tempo.

ATENÇÃO
Risco de explosão se a pilha for substituída por uma de tipo incorreto.

Informação mais recente de importador para a UE

Este produto foi fabricado por ou em nome da Sony Corporation.
Importador na UE: Sony Europe B.V.
Questões ao importador na UE ou relacionadas com a conformidade do produto na Europa devem ser enviadas ao representante autorizado do fabricante, Sony Belgium, bijkantoor van Sony Europe B.V., Da Vincilaan 7-D1, 1930 Zaventem, Bélgica.

Precauções

- Opere a unidade apenas em 3 V CC com duas pilhas R6/LR6 (tamanho AA).
- Evite a exposição a extremos de temperatura, luz solar direta, humidade, areia, poeira ou choque mecânico. Nunca deixe dentro de um carro estacionado ao sol.
- Caso algo caia dentro da unidade, retire as pilhas e envie a unidade para ser inspecionada por pessoal qualificado antes de voltar a operá-la.
- Quando a caixa ficar suja, limpe-a com um pano seco macio, humedecido com uma solução de detergente suave.
- Nunca use produtos de limpeza abrasivos nem solventes químicos, porque podem deformar a caixa.
- Certifique-se de que não salpica água na unidade. Esta unidade não é à prova de água.
- Ouvir som com esta unidade com volume de som elevado pode afetar a sua audição. Para segurança rodoviária, não utilize esta unidade durante a condução ou quando andar de bicicleta.
- Em determinadas circunstâncias, especialmente quando o ar estiver muito seco, não é raro que sinta uma descarga de eletricidade estática ou choque, quando o seu corpo entrar em contacto com outro objeto, neste caso os auriculares a tocarem na sua orelha(s). A energia desta descarga natural é extremamente pequena e não é emitida pelo seu produto, mas trata-se antes de uma ocorrência natural do ambiente.
- Dependendo da força dos sinais de rádio, o indicador TUNE (sintonização) poderá não acender mesmo se uma emissão estiver a ser recebida. Além disso, o indicador pode acender incorretamente devido a interferências mesmo quando uma emissão não estiver a ser recebida. Use o indicador TUNE como referência.
- Quando ligar auscultadores (não fornecidos) à unidade, use auscultadores com uma mini ficha estéreo (3 polos) ou mono (2 polos). O som pode não ser ouvido quando usar outros tipos de fichas.

Design e especificações estão sujeitos a alterações sem aviso prévio.

Quando substituir as pilhas

Substitua todas as pilhas por novas quando o indicador BATT (pilha) obscurecer ou o som ficar fraco.

Notas sobre as pilhas

- Não misture uma pilha velha com uma nova nem misture diferentes tipos de pilhas.
- Quando não usar a unidade durante um longo período de tempo, retire as pilhas para evitar danos causados pelo vazamento e corrosão da pilha.
- Verifique se as pilhas estão inseridas no nível do volume não sobe acima de um determinado nível quando estiver a usar auscultadores para ouvir som a um volume adequado.
- Para evitar possíveis danos auditivos, não ouça som a níveis de volume elevado durante períodos prolongados de tempo.

Se a tampa do compartimento das pilhas sair



Se tiver dúvidas ou problemas relativos à sua unidade, consulte o seu revendedor Sony mais próximo.

Especificações

Gama de frequência: FM: 87,5 MHz – 108 MHz/ AM: 530 kHz – 1.605 kHz

Frequência intermédia: FM: 10,7 MHz/ AM: 455 kHz

Altifalante: Aprox. 5,7 cm dia., 8 Ω

Saída: Tomada ∅ (auscultadores) (mini tomada ø3,5 mm)

Potência de saída: 100 mW (a 10 % distorção harmónica)

Requisitos de potência: 3 V CC, duas pilhas R6/LR6 (tamanho AA)

Durabilidade da bateria*: Aprox. 100 horas (receção FM)/Aprox. 110 horas (receção AM)

- Quando ouvir som através do altifalante com pilhas alcalinas fabricadas pela Sony (LR6SG). A duração efetiva das pilhas varia significativamente, dependendo do tipo de pilhas (como, por exemplo, pilhas recarregáveis), utilização e circunstâncias.

Dimensões (L/A/P): Aprox. 69,5 mm × 119 mm × 38 mm (incl. partes salientes)

Peso: Aprox. 190 g (incl. pilhas)

Accessório fornecido*: Correia (1)

- Os auscultadores não estão incluídos.

O desenho e especificações estão sujeitos a alterações sem aviso prévio.

OSTRZEŻENIE

Bateria ani urządzenie z zainstalowanymi bateriami nie mogą być wystawione na nadmierną temperaturę, na przykład, bezpośrednie światło słoneczne, ogień itp.

Tabliczka znamionowa oraz ważne informacje dotyczące bezpieczeństwa znajdują się na dole na zewnętrznej stronie urządzenia.

Podczas korzystania ze słuchawek poziom głośności nie wzrosnie powyżej ustalonego pułapu, aby słuchać dźwięku przy odpowiedniej głośności.

Aby uniknąć ryzyka uszkodzenia słuchu, nie słuchaj przy wysokich poziomach głośności przez dłuższy czas.

PRZESTROGA
Ryzyko wybuchu w razie wymiany baterii na niewłaściwy typ.

Najnowsze informacje na temat importerów w UE

Produkt ten został wyprodukowany przez lub na zlecenie Sony Corporation.
Importer w UE: Sony Europe B.V.
Zapytania do importera w UE i zapytania dotyczące zgodności produktu w Europie należy kierować do autoryzowanego przedstawiciela producenta, Sony Belgium, bijkantoor van Sony Europe B.V., Da Vincilaan 7-D1, 1930 Zaventem, Belgia.

Środki ostrożności

- Urządzenie zasilac wyłącznie napięciem 3 V prądu stałego z dwóch baterii typu R6/LR6 (rozmiar AA).
- Unikaj skrajnych temperatur, bezpośredniego światła słonecznego, wilgoci, piasku, pyłu i wstrząsów. Nigdy nie zostawiaj w samochodzie zaparkowanym w następczoonym miejscu.
- Jeżeli na urządzenie spadnie inny przedmiot, przed dalszą eksploatacją wyjmij baterie i przekaż urządzenie do sprawdzenia przez wykwalifikowany personel.
- W głośniku znajduje się silny magnes.
- Trzymaj karty kredytowe z paskiem magnetycznym lub zegarki mechaniczne z dała od urządzenia, aby uniknąć możliwych uszkodzeń spowodowanych magnesem.
- Zanieczyszczoną obudowę oczyść miękką szmatką zwilżoną roztworem delikatnego detergentu.
- Nie stosuj środków czyszczących o charakterze ściernym ani rozpuszczalników chemicznych, ponieważ mogą doprowadzić do deformacji obudowy.
- Zachowaj ostrożność, aby nie zachłapać urządzenia wodą. Urządzenie nie jest wodoodporne.
- Słuchanie urządzenia z dużą głośnością może mieć negatywny wpływ na słuch. Ze względu na bezpieczeństwo ruchu drogowego nie można korzystać z urządzenia podczas prowadzenia samochodu lub jazdy rowerem.
- W niektórych okolicznościach, zwłaszcza przy bardzo suchym powietrzu, zdarzają się wyładowania elektrostatyczne lub nawet wstrząsy, gdy ciało dotknie innego przedmiotu, w tym przypadku gdy słuchawki dotkną uszu. Energia takich wyładowań jest znikoma i nie pochodzi z urządzenia, tylko jest zjawiskiem naturalnym.
- Zależnie od siły sygnału radiowego wskaźnik strojenia (TUNE) może nie zaświecić się, nawet jeżeli audycja jest odbierana. Co więcej, wskaźnik może zaświecać się nieprawidłowo z powodu zakłóceń zewnętrznych, gdy audycja nie jest odbierana. Wskaźnik TUNE ma charakter orientacyjny.
- Jeżeli do urządzenia będą podłączane słuchawki (nie znajdują się w zestawie), należy użyć słuchawek z wtykiem mini-jack stereo (3 styki) lub mono (2 styki). W razie zastosowania innych wtyków dźwięk może nie być słyszany.

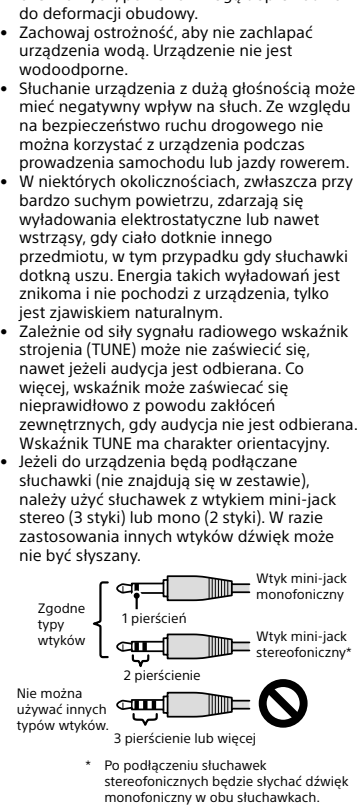

Kiedy wymienić baterie

Wymień wszystkie baterie na nowe, kiedy wskaźnik BATT (bateria) przyciemni się lub gdy dźwięk będzie słaby.

Uwagi dotyczące baterii

- Nie można mieszać baterii starych z nowymi lub stosować baterii różnego typu.
- Jeżeli urządzenie nie będzie używane przez dłuższy czas, wyjmij baterie, aby uniknąć uszkodzeń i korozji w razie wycieku elektrolitu.
- Sprawdź, czy baterie są włożone w prawidłowej orientacji (⊕ i ⊖), gdy po wymianie baterii radio nie włącza się.
- Baterie mają zalecany okres ważności. W razie korzystania z baterii po okresie ważności ich żywotność będzie bardzo krótka. Sprawdź datę ważności na bateriach; jeżeli ten okres już upłynął, wymień baterie na nowe.

Kiedy spadnie pokrywa komory baterii

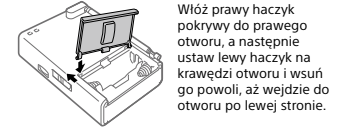

W razie pojawienia się pytań lub problemów związanych z posiadanym urządzeniem prosimy o skontaktowanie się z najbliższym sprzedawcą Sony.

Dane techniczne
Zakres częstotliwości: FM: 87,5 MHz – 108 MHz/ AM: 530 kHz – 1 605 kHz
Częstotliwość pośrednia: FM: 10,7 MHz/ AM: 455 kHz

Głośnik: Średnica ok. 5,7 cm, 8 Ω
Wyjście: ∅ (gniazdo słuchawek) do wtyku mini-jack ø3,5 mm

Moc wyjściowa: 100 mW (przy zniekształceniach harmonicznzych 10%)

Wymagane zasilanie: 3 V prądu stałego, dwie baterie typu R6/LR6 (rozmiar AA)

Żywotność baterii*: Ok. 100 godzin (odbiór FM)/ok. 110 godzin (odbiór AM)

- Podczas słuchania przez głośnik i przy zasilaniu z baterii alkalicznych produkcji Sony (LR6SG). Rzeczywista żywotność baterii różni się znacznie zależnie od ich typu (na przykład akumulatory), sposobu i okoliczności korzystania.

Wymiary (szer./wys./gł.): Ok. 69,5 mm × 119 mm × 38 mm (razem z wystającymi częściami)

Masa: Ok. 190 g (z bateriami)

Dostarczone akcesoria*: Pasek (1)

- Słuchawki nie znajdują się w zestawie.

Wygląd i dane techniczne mogą zmienić się bez powiadomienia.

ΠΡΟΕΙΔΟΠΟΙΗΣΗ

Οι μπαταρίες ή οι συσκευές στις οποίες είναι τοποθετημένες μπαταρίες δεν θα πρέπει να εκτίθενται σε υπερβολική θερμότητα όπως ηλιακό φως, πυρκαγιά ή άλλα παρόμοια.

Η πινακίδα χαρακτηριστικών και οι σημαντικές πληροφορίες που αφορούν την ασφάλεια βρίσκονται στο κάτω εξωτερικό τμήμα.

Η ένταση ήχου δεν αυξάνεται πάνω από μια ορισμένη στάθμη όταν χρησιμοποιείτε ακουστικά, για να ακούτε με κατάλληλη ένταση ήχου.

Για να αποφύγει η πιθανή βλάβη της ακοής, μην ακούτε σε υψηλή ένταση ήχου για μεγάλα χρονικά διαστήματα.

ΠΡΟΣΟΧΗ
Κίνδυνος έκρηξης σε περίπτωση αντικατάστασης της μπαταρίας από προϊόν εσφαλμένου τύπου.

Οι πιο πρόσφατες πληροφορίες για τους εισαγωγείς στην Ευρωπαϊκή Ένωση

Αυτό το προϊόν έχει κατασκευαστεί από ή για λογαριασμό της Sony Corporation.
Εισαγωγέας στην Ευρώπη: Sony Europe B.V.
Ερωτήσεις προς τον εισαγωγέα ή σχετικά με την συμμόρφωση του προϊόντος ως προς τη νομοθεσία της Ευρωπαϊκής Ένωσης θα πρέπει να απευθύνονται στον εξουσιοδοτημένο εκπρόσωπο, Sony Belgium, bijkantoor van Sony Europe B.V., Da Vincilaan 7-D1, 1930 Zaventem, Βέλγιο.

Προφυλάξεις

• Η λειτουργία της μονάδας πρέπει να γίνεται μόνο στα 3 V DC με δύο μπαταρίες R6/LR6 (μεγέθους AA).

• Αποφύγετε την έκθεση σε ακραίες θερμοκρασίες, άμεση ηλιοβολή, υγρασία, άμμο, σκόνη ή μηχανικές κρούσεις. Μην αφήνετε ποτέ μέσα σε αυτοκίνητο το οποίο είναι σταθεμευμένο στον ήλιο.

• Αν κάτι πέσει μέσα στη μονάδα, βγάλτε τις μπαταρίες και ζητήστε από αρμόδιο προσωπικό να ελέγξει τη μονάδα, πριν τη χρησιμοποιήσετε περαιτέρω.

• Επειδή χρησιμοποιείται ένας ισχυρός μαγνητίς για το ηχείο, κρατήστε τις προσωπικές πιστωτικές κάρτες που χρησιμοποιούν μαγνητική κωδικοποίηση και τα κουρδιστά ρολόγια μακριά από τη μονάδα, ώστε να αποφύγει η πιθανή ζημιά λόγω του μαγνητίη.

• Όταν λερωθεί το περίβλημα, καθαρίστε το με ένα μαλακό στεγνό πανί υγραμένο με ήπιο απορρυπαντικό διάλυμα.

- Μην χρησιμοποιείτε ποτέ λευκαντικά καθαριστικά ή χημικούς διαλύτες, επειδή μπορεί να προκαλέσουν την παραμόρφωση του περιβλήματος.
- Φροντίστε να μην παλιαιστεί νερό στη μονάδα. Η μονάδα αυτή δεν είναι αδιάβροχη.
- Η ακρόαση με τη μονάδα αυτή σε υψηλή ένταση ήχου μπορεί να βλάψει την ακή σας. Για την κυκλοφοριακή ασφάλεια, μη χρησιμοποιείτε τη μονάδα αυτή ενώ οδηγείτε αυτοκίνητο ή ποδήλατο.

• Σε ορισμένες συνθήκες, ιδιαίτερα όταν ο αέρας είναι πολύ ξηρός, δεν είναι ασυνήθιστο φαινόμενο η ηλεκτροστατική εκκένωση, ή η ηλεκτροπληξία, όταν το σώμα σας έρθει σε επαφή με άλλο αντικείμενο, στη συγκεκριμένη περίπτωση τα ακουστικά-ψέφρες που αγίζουν τα αυτιά σας. Η ενέργεια από αυτή τη φυσική εκκένωση είναι ιδιαίτερα μικρή και δεν οφείλεται στο προϊόν αλλά απλώς αποτελεί ένα φυσικό περιβαλλοντικό φαινόμενο.

- Ανάλογα με την ισχύ των ραδιοσημάτων, η ένδειξη TUNE (συντονισμός) μπορεί να μην ανάψει αν λαμβάνετε εκπομπή. Επιπλέον, η ένδειξη μπορεί να ανάψει λανθασμένα λόγω εξωτερικού θορύβου ακόμη και όταν δεν γίνεται λήψη μιας εκπομπής. Να χρησιμοποιείτε την ένδειξη TUNE ως αναφορά.
- Όταν συνδέετε ακουστικά (δεν παρέχονται) με τη μονάδα, να χρησιμοποιείτε στερεοφωνικό (3 ακροδεκτών) ή μονοφωνικό