



دعم العميل وجهة الاتصال:

<http://www.sony-asia.com/support>

<http://www.sony.net/>

©2016 Sony Corporation



* 4 5 8 4 7 8 0 3 5 * (1)

4-584-780-35(1)



YOUR DATA - WHERE YOU WANT IT

ملاحظات حول وظائف التلفزيون الرقمي

- ستعمل أية وظائف متعلقة بالتلفزيون الرقمي (DVB) فقط في الدول أو المناطق التي يتم بث الإشارات الأرضية الرقمية DVB-T2/DVB-T (MPEG-2 و MPEG-4 AVC/H.264) فيها. يرجى التأكد من الموزع المحلي مما إذا كان يمكنك استقبال إشارة DVB-T2/DVB-T حيثما تعيش.
- يتوافق جهاز التلفزيون هذا مع مواصفات DVB-T2/DVB-T. ولكن لا يضمن التوافق مع عمليات البث الأرضية الرقمية DVB-T2 في المستقبل.
- قد لا تتوفر بعض وظائف التلفزيون الرقمي في بعض الدول/المناطق.

معلومات عن العلامات التجارية

- المصطلحات HDMI و HDMI High-Definition Multimedia Interface وشعار HDMI هي علامات تجارية أو علامات تجارية مسجلة لشركة HDMI Licensing LLC في الولايات المتحدة والدول الأخرى.
- مصنع بموجب ترخيص من Dolby Laboratories و Dolby Audio ورمز D المزدوج علامات تجارية لشركة Dolby Laboratories.
- Opera® Devices SDK from Opera Software ASA. Copyright 1995-2015 Opera Software ASA. All rights reserved.
- تعد Wi-Fi Protected Setup و Miracast و Wi-Fi Direct و Wi-Fi CERTIFIED وشعار Wi-Fi CERTIFIED علامات تجارية أو علامات تجارية مسجلة لشركة Wi-Fi Alliance.
- "BRAVIA" و "BRAVIA" علامتان تجاريتان لشركة Sony Corporation.
- الشعار "Blu-ray Disc" و "Blu-ray" و "Blu-ray Disc" هي علامات تجارية لشركة Blu-ray Disc Association. راجع <http://patents.dts.com> للتعرف على براءات اختراع DTS. مصنع بموجب ترخيص من شركة DTS, Inc.
- DTS ورمزها DTS والرمز معاً هي علامات تجارية مسجلة، و DTS 2.0+ Digital Out هي علامة تجارية لشركة DTS, Inc. © DTS, Inc. جميع الحقوق محفوظة.
- تعد TUXERA علامة تجارية مسجلة لشركة Tuxera Inc. في الولايات المتحدة والبلدان الأخرى.
- تعد Windows Media إما علامة تجارية مسجلة أو علامة تجارية لشركة Microsoft Corporation في الولايات المتحدة و/أو البلدان الأخرى.
- يحتوي هذا المنتج على تقنية خاضعة لحقوق ملكية فكرية معينة لشركة Microsoft. لذلك يحظر استخدام أو توزيع هذه التقنية خارج هذا المنتج بدون الحصول على الترخيص (التراخيص) الملائمة من شركة Microsoft.

للموديل KDL-32W600D

640 × 480 31.5 كيلوهرتز، 60 هرتز

800 × 600 37.9 كيلوهرتز، 60 هرتز

1,024 × 768 48.4 كيلوهرتز، 60 هرتز

1,280 × 768 47.4 كيلوهرتز، 60 هرتز

1,280 × 768 47.8 كيلوهرتز، 60 هرتز

1,360 × 768 47.7 كيلوهرتز، 60 هرتز

الصوت: PCM خطي لثقتين: 32 و 44.1 كيلوهرتز و 16 و 20 و 24 بت،

DTS, Dolby Digital Plus, Dolby Digital

ARC (فئة إرجاع الصوت) (HDMI IN 1) فقط

DTS, Dolby Digital Plus, Dolby Digital, PCM

DIGITAL AUDIO OUT (OPTICAL) 

تضمين الرمز النبضي الخطي ذي الثقتين PCM, DTS, Dolby Digital

AUDIO OUT  (مقيس استريو صغير)

سماعة رأس، خرج الصوت، مضخم الصوت

1، 2،  (باستثناء موديل أستراليا ونيوزيلندا)

منفذ USB

1، 2،  (HDD REC)، (موديل أستراليا ونيوزيلندا فقط)

منفذ USB

DC IN 19.5 V 

دخول مهايئ التيار المتردد

 LAN

موصول 10BASE-T/100BASE-TX (يمكن لسرعة التوصيل أن تختلف تبعاً لبيئة

تشغيل الشبكة، معدل وجود اتصال 10BASE-T/100BASE-TX غير مضمونين

لهذا التلفزيون.)

أمور أخرى

الملحقات الاختيارية

كثيفة التثبيت الجدارية: SU-WL450

درجة حرارة التشغيل

0 درجة مئوية إلى 40 درجة مئوية

القدرة وأمور أخرى

متطلبات الطاقة

19.5 فولت من التيار المستمر مع مهايئ التيار المتردد

المعدل: الدخل 100 فولت إلى 240 فولت تيار متردد، 60/50 هرتز

فئة كفاءة الطاقة*¹

A+ :KDL-48W650D

A+ :KDL-40W650D

حجم الشاشة (مقاس قطرياً) (تقريباً)

سم 120.9 :KDL-48W650D بوضعة / 48 بوصة

سم 101.6 :KDL-40W650D بوضعة / 40 بوصة

سم 80.0 :KDL-32W600D بوضعة / 32 بوصة

استهلاك القدرة الكهربائية*¹

في وضع (قياسي)

واط 55.0 :KDL-48W650D

واط 48.0 :KDL-40W650D

في وضع (حيوي)

واط 75.0 :KDL-48W650D

واط 59.4 :KDL-40W650D

متوسط استهلاك الطاقة السنوي*²

KDL-48W650D :80 كيلو واط في الساعة

KDL-40W650D :70 كيلو واط في الساعة

استهلاك القدرة الكهربائية في وضع الاستعداد*³

KDL-48W650D :0.50 واط

KDL-40W650D :0.50 واط

دقة شاشة العرض

KDL-48W650D / 40W650D :1,920 نقطة (أفقي) × 1,080 خط (رأسي)

KDL-32W600D :1,366 نقطة (أفقي) × 768 خط (رأسي)

استهلاك الطاقة

KDL-48W650D :75 واط

KDL-40W650D :59.4 واط

KDL-32W600D :45 واط

الأبعاد (تقريباً) (عرض × ارتفاع × عمق)

مع الحامل الأفقي

KDL-48W650D :1,092 × 683 × 235 مم

KDL-40W650D :924 × 589 × 212 مم

KDL-32W600D :735 × 481 × 174 مم

بدون الحامل الأفقي

KDL-48W650D :1,092 × 643 × 66 مم

KDL-40W650D :924 × 549 × 66 مم

KDL-32W600D :735 × 446 × 66 مم

الكتلة (تقريباً)

مع الحامل الأفقي

KDL-48W650D :10.7 كجم

KDL-40W650D :8.1 كجم

KDL-32W600D :5.2 كجم

بدون الحامل الأفقي

KDL-48W650D :10.2 كجم

KDL-40W650D :7.7 كجم

KDL-32W600D :4.9 كجم

*¹ هذه المعلومات مخصصة للاتحاد الأوروبي والآخرى التي تقوم لوائحها ذات

الصلة على لوائح تصنيف الطاقة بالاتحاد الأوروبي.

*² يعتمد استهلاك القدرة الكهربائية في السنة على استهلاك الطاقة بتشغيل التلفزيون

4 ساعات في اليوم لمدة 365 يوماً. سيتماد استهلاك الطاقة الفعلي على كيفية

استخدام التلفزيون.

*³ تصل الطاقة المحددة في وضع الاستعداد بعد أن ينتهي التلفزيون من العمليات

الداخلية الضرورية.

*⁴ فقط في منطقة/بلد/موديل تلفزيون محدد.

ملاحظات

• توفر الملحقات الاختيارية يعتمد على البلدان/المنطقة/موديل التلفزيون/التواجد في

المخزن.

• التصميم والمواصفات عرضة للتغيير دون إشعار.

- لا يمكن العثور على الأزرار و+ و- على التلفزيون.
- انظر الرسم التوضيحي بالاسفل لإيجاد الأزرار على التلفزيون.

منظر أمامي للتلفزيون

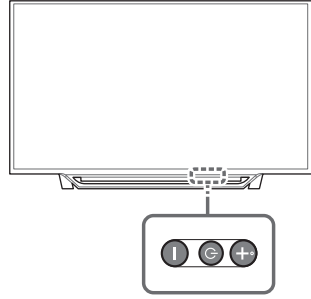

المواصفات

النظام

نظام اللوحة

لوحة LCD (شاشة العرض البلورية السائلة) إضاءة LED الخلفية

نظام التلفزيون

على حسب تحديد بلدك/منطقتك

التماثلي: M ,D/K ,J ,B/G

الرقمي: DVB-T/DVB-T2

نظام الألوان/الفيديو

التماثلي: NTSC4.43 ,NTSC3.58 ,SECAM ,PAL

الرقمي: H.264/MPEG-4 AVC MP/HP@L4 ,MPEG-2 MP@ML/HL

(دقة فائقة تمامًا بمعدل 60 إطارًا في الثانية)

H.265/HEVC MP@L4.1

تغطية القنوات

على حسب تحديد بلدك/منطقتك

التماثلي: VHF/UHF/كبل

الرقمي: VHF/UHF

إخراج الصوت (لمصدر الإمداد الكهربائي بجهد 19.5 فولت فقط)

5 واط + 5 واط

التقنية اللاسلكية

البروتوكول IEEE802.11b/g/n

مقاييس الدخل/الخروج

كبل/الهوائي

طرف توصيل خارجي بمقاومة تبليغ 75 أوم لتردد UHF/VHF

VIDEO IN →

→ (دخول الفيديو (مقبس فونو)

AUDIO IN →

دخول الصوت (مقاييس فونو)

HDMI IN 2 ،(ARC) HDMI IN 1

فيديو HDMI :1080p (30 ،50 ،60 هرتز)، 1080i ،1080/24p (50 ،60 هرتز)،

720p (30 ،50 ،60 هرتز)، 720/24p ،576i ،576p ،480i ،480p

دخول الكمبيوتر: (أفقي × عمودي، تردد أفقي، تردد عمودي)

للموديلات KDL-48W650D / 40W650D

640 × 480 ،31.5 كيلوهرتز، 60 هرتز

800 × 600 ،37.9 كيلوهرتز، 60 هرتز

1,024 × 48.4 ،47.68 كيلوهرتز، 60 هرتز

1,280 × 47.4 ،47.68 كيلوهرتز، 60 هرتز

1,280 × 47.8 ،47.68 كيلوهرتز، 60 هرتز

1,360 × 47.7 ،47.68 كيلوهرتز، 60 هرتز

1,280 × 1,024 ،64 ،1,024 كيلوهرتز، 60 هرتز

* 1,920 × 1,080 ،67.5 ،1,080 كيلوهرتز، 60 هرتز

*ستتم معالجة توقيت 1080p عند تطبيقه على دخل HDMI باعتبارها توقيت

فيديو وليس توقيت كمبيوتر.

- قم بإجراء [تشخيص مجهر الخدمة] للتحقق من اتصال خادم الوسائط على نحو سليم مع التلفزيون. اضغط على **HOME**. ثم حدد [إعدادات] ← [تهيئات النظام] ← [تهيئة] ← [شبكة] ← [إعداد شبكة منزلية] ← [تشخيص مجهر الخدمة].

عند استخدام وظيفة الجهاز renderer، لا يمكن تشغيل ملفات الموسيقى
تعرض بعض التطبيقات ملف صورة مثيراً مسبقاً في الكمبيوتر في نفس الوقت مع تشغيل الموسيقى عند استخدام وظيفة الجهاز renderer. وفقاً لملف الصورة المثبت مسبقاً، قد لا تتمكن من تشغيل الموسيقى، ولكن يمكن أن يصبح ذلك ممكناً بواسطة تغيير ملف الصورة.

تعذر الاتصال بالإنترنت

- تحقق من توصيل كبل LAN أو سلك التيار المتردد الخاص بالموجه/المودم* على نحو سليم.
- * يجب ضبط الموجه/المودم قبل الاتصال بالإنترنت. اتصل بمقدم خدمة الإنترنت لإجراء إعدادات الموجه/المودم.

ليس لديك معرف على YouTube

- إذا لم يكن لديك معرف وكلمة مرور على YouTube، فقم بتسجيلها من خلال العنوان أدناه.
<http://www.google.com/device>
(يمكنك أيضاً تسجيل معرف وكلمة مرور على YouTube من الكمبيوتر لديك.) بعد التسجيل بمعرف خاص بك، يمكنك استخدامه على الفور.

عام

- يتم إيقاف تشغيل التلفزيون تلقائياً (يدخل التلفزيون في وضع الاستعداد).
- تحقق مما إذا تم تنشيط [مؤقت النوم] (صفحة 22).
- تحقق مما إذا تم تنشيط [مدة] بواسطة [مؤقت تشغيل] (صفحة 22) أو [إعدادات إطار الصورة] (صفحة 22).
- تحقق مما إذا تم تنشيط [وضع استعداد التلفزيون] (صفحة 24).
- لا يمكن تحديد بعض مصادر الدخل
- حدد [علامات الفيديو] وحدد [دائماً] لمصدر الدخل (صفحة 23).

وحدة التحكم عن بُعد لا تعمل

- استبدال البطاريات.

لا يظهر جهاز HDMI على [قائمة جهاز BRAVIA Sync]

- تأكد من أن جهازك متوافق مع التحكم في BRAVIA Sync.

لا يمكن تحديد [إيقاف] في [التحكم بـ BRAVIA Sync]

- إذا قمت بتوصيل أي نظام صوت متوافق مع التحكم في BRAVIA Sync، فلن يمكنك تحديد [إيقاف] في هذه القائمة. لتغيير الصوت إلى سماع التلفزيون، حدد [سماعة التلفزيون] في قائمة [سماعة] (صفحة 23).

تم نسيان كلمة مرور [تأمين الوالدين]

- أدخل 9999 لرمز التعريف الشخصي PIN.
- قم بتحديث رمز PIN السري بالضغط على **HOME** وتحديد [إعدادات] ← [تأمين الوالدين] ← [تهيئات النظام] ← [تغيير رمز PIN].

يظهر وضع تخزين العرض أو شعار ميزة الترويج على الشاشة

- على وحدة التحكم عن بُعد، اضغط على **RETURN** ثم اضغط على **HOME** وحدد [إعدادات] ← [تهيئات النظام] ← [تهيئة] ← [عرض تهيئات مبدئية تلقائياً]. احرص على تحديد [منزل] في [موضع].

لا يمكن الوصول إلى التطبيقات

- تحقق من توصيل كبل LAN أو سلك التيار المتردد الخاص بالموجه/المودم على نحو سليم.
- * يجب ضبط الموجه/المودم قبل الاتصال بالإنترنت. اتصل بمقدم خدمة الإنترنت لإجراء إعدادات الموجه/المودم.
- حاول استخدام التطبيقات لاحقاً، قد يكون خادم مقدم محتوى التطبيقات خارج نطاق الخدمة.

أحياناً تكون جودة دفق الفيديو ضعيفة عند استخدام شبكة LAN اللاسلكية.

- تختلف جودة اتصال الشبكة اللاسلكية وفقاً للمسافة أو العوائق (مثل الجدار) بين التلفزيون والموجه اللاسلكي (نقطة الوصول) وتداخل البيئة وجودة الموجه اللاسلكي (نقطة الوصول).

فشل اتصال شبكة LAN اللاسلكية أو حالات الاستقبال اللاسلكي ضعيفة

- تحقق من موقع تركيب التلفزيون والموجه اللاسلكي (نقطة الوصول). يمكن أن تتأثر حالة الإشارة للأسباب التالية.
- توجد الأجهزة اللاسلكية الأخرى وأفران الميكروويف ومصابيح فلورسنت وغيرها في مكان قريب.
- توجد أرفضيات أو جدران بين الموجه اللاسلكي (نقطة الوصول) والتلفزيون.
- إذا استمرت المشكلة حتى بعد التحقق مما تم ذكره أعلاه، فحاول إجراء اتصال LAN سلكي.

عرض صورة رديئة على فيديو الإنترنت

- تعتمد الجودة على الفيديو الأصلي المتوفر بواسطة مقدم محتويات الإنترنت والنطاق الترددي للاتصال لديك.

تعرض أنواع معينة من محتويات الإنترنت فقدان التفاصيل، خاصةً أثناء الحركة السريعة أو المشاهد المعتمدة.

- تعتمد جودة الفيديو وحجم الصورة على سرعة النطاق الترددي الواسع والتسليم من قبل مورفي المحتوى.

جودة صورة جيدة ولكن مع عدم وجود صوت بمحتويات الإنترنت

- تعتمد الجودة على المحتوى الأصلي المتوفر بواسطة مقدم محتويات الإنترنت والنطاق الترددي للاتصال لديك.
- نظراً لطبيعة فيديو الإنترنت، لن يصدر من كل الفيديوهات صوت.

لا يتمكن التلفزيون من الاتصال بالخادم

- تحقق من كبل LAN أو الاتصال بالخادم والتلفزيون.
- تحقق مما إذا كانت الشبكة الخاصة بك تمت تهيئتها على التلفزيون بشكل سليم.

تظهر رسالة تؤكد بأن التلفزيون لا يمكنه الاتصال بالشبكة الخاصة بك

- تحقق من إعدادات الشبكة الحالية. اضغط على **HOME**. ثم حدد [إعدادات] ← [تهيئات النظام] ← [تهيئة] ← [شبكة] ← [تهيئة الشبكة] ← [عرض إعداد الشبكة وحالتها]. إذا كانت كل إعدادات الشبكة هي " "، فقد لا يتصل الخادم بشكل سليم. تحقق من اتصالات الشبكة وأو دليل تعليمات الخادم للحصول على معلومات الاتصال.
- أعد تهيئة إعدادات الشبكة.
- إذا تم توصيل كبل LAN بخادم نشط وحصل التلفزيون على عنوان IP، فتتحقق من اتصالات وتهيئات خادم الوسائط DLNA Certified™.

- ملاحظات
- يمكن عرض تهيئة عنوان IP بواسطة تحديد الخيار [عرض إعداد الشبكة وحالتها].

لا يمكن الوصول إلى خادم وسائط DLNA Certified™ على الرغم من إدراجه ضمن [الوسائط] في القائمة الرئيسية.

- تحقق من كبل اتصال LAN أو اتصالات الخادم. قد يفقد التلفزيون الاتصال مع الخادم.

تحريز الخلل وإصلاحه

عند وميض مؤشر LED باللون الأحمر، قم بحساب عدد المرات التي يومضها (يبلغ الفاصل الزمني ثلاث ثوان).



في حالة وميض مؤشر LED باللون الأحمر، أعد ضبط التلفزيون عن طريق فصل سلك التيار المتردد (السلك الرئيسي) من التلفزيون لمدة دقيقتين، ثم قم بتشغيل التلفزيون.

إذا استمرت المشكلة، فانصل بالموزع أو مركز خدمة Sony موضحاً عدد المرات التي يومض فيها مؤشر LED باللون الأحمر (يبلغ الفاصل الزمني ثلاث ثوان). اضغط على  الموجود على التلفزيون لإيقافه، وافصل قابس سلك التيار المتردد (السلك الرئيسي) وأخير الموزع أو مركز خدمة Sony الذي تتعامل معه.

في حالة عدم وميض مؤشر LED، افحص العناصر على النحو التالي. إذا استمرت المشكلة، فاطلب من فني صيانة مؤهل القيام بصيانة التلفزيون.

الصورة

لا توجد صورة (الشاشة داكنة) ولا يوجد صوت

- افحص توصيل الهوائي/الكبل.
- قم بتوصيل التلفزيون بمنفذ التيار المتردد (مقبس التيار الرئيسي)، واضغط على  الموجود على التلفزيون أو  على وحدة التحكم عن بُعد.

لا توجد صورة أو لا تظهر معلومات القائمة الواردة من الجهاز المتصل بمقبس دخل الفيديو على الشاشة

- اضغط على  لعرض قائمة الأجهزة المتصلة، ثم حدد الدخل المطلوب.
- افحص الوصلة بين الجهاز الاختياري والتلفزيون.

صور مزدوجة أو شبيحة

- راجع توصيل الهوائي/الكبل أو مكانه أو اتجاهه.

يظهر فقط تلج وتشويش على الشاشة

- تحقق مما إذا كان الهوائي مكسوراً أو ملتويًا.
- تحقق مما إذا كان الهوائي قد بلغ نهاية صلاحية الخدمة (ثلاث إلى خمس سنوات في ظل الاستخدام العادي، سنة إلى سنتين في الأماكن القريبة من البحر).

صورة مشوهة (خطوط منقطه أو مقلمة)

- أبني التلفزيون بعيداً عن مصادر التشويش الكهربية مثل السيارات أو الدراجات النارية أو مجففات الشعر أو الجهاز الاختياري.
- عند تركيب الجهاز الاختياري، ترك بعض المسافة بين الجهاز الاختياري والتلفزيون.
- افحص توصيل الهوائي/الكبل.
- أبني كبل الهوائي بعيداً عن كبلات التوصيل الأخرى.

ضجيج صورة أو صوت عند مشاهدة قناة تلفزيونية

- اضبط [AFT] (الموافقة الدقيقة للتقائية) للحصول على أفضل استقبال للصورة. تتوفر هذه الوظيفة لقنوات التلفزيون التماثلية فقط.

تظهر نقاط سوداء صغيرة جداً و/أو نقاط ساطعة على الشاشة

- تتكون صورة وحدة العرض من مكونة من وحدات البكسل. لا تشر النقاط السوداء الدقيقة و/أو النقاط الساطعة (وحدات البكسل) الموجودة على الشاشة إلى وجود عطل.

خطوط الصورة مشوهة

- قم بتغيير إعداد [وضع السينما] الحالي إلى إعدادات أخرى (صفحة 17).

لا يوجد لون في البرامج

- حدد [إعادة ضبط] (صفحة 17).

لا تظهر أي صورة من الجهاز المتصل على الشاشة

- قم بتشغيل الجهاز المتصل.
- افحص وصلة الكبل.
- اضغط على  لعرض قائمة الأجهزة المتصلة، ثم حدد الدخل المطلوب.
- أدخل بطاقة الذاكرة أو أي جهاز تخزين آخر بشكل صحيح في كاميرا الصور الثابتة الرقمية.
- استخدم بطاقة ذاكرة كاميرا الصور الثابتة الرقمية أو جهاز تخزين آخر تم تنسيقه وفقاً للدليل الإرشادات المرفق مع كاميرا الصور الثابتة الرقمية.
- لا تضمن عمليات التشغيل لجميع أجهزة USB. أيضاً، تختلف عمليات التشغيل وفقاً لميزات جهاز USB والفيديو الجاري تشغيله.

لا يمكن تحديد الجهاز المتصل على القائمة أو لا يمكن تبديل الدخل

- افحص وصلة الكبل.

الصوت

لا يوجد صوت، لكن الصورة جيدة

- اضغط على +/- أو  (كتم الصوت).
- تحقق مما إذا تم ضبط [سماعة] في [تهيئة الصوت/الفيديو] على [سماعات التلفزيون] (صفحة 23).
- تحقق مما إذا تم توصيل قابس سماعة الرأس بالتلفزيون.

لا يوجد صوت أو الصوت مشوش

- تحقق مما إذا كان إعداد نظام التلفزيون مناسباً (صفحة 18).

القنوات

لا يمكن تحديد القناة المطلوبة

- قم بالتبديل بين الوضع الرقمي والتماثلي وحدد القناة الرقمية/التماثلية المطلوبة.

بعض القنوات فارغة

- تكون القناة خدمة الدفع/الاشتراك فقط. اشترك بخدمة التلفزيون مدفوعة الأجر.
- تستخدم القناة للبيانات فقط (لا توجد صورة أو صوت).
- اتصل بمحطة البث للحصول على تفاصيل البث.

لا يتم عرض القنوات الرقمية

- اتصل بعامل تركيب محلي لمعرفة ما إذا كان البث الرقمي متوفراً في منطقتك.
- قم بالترقية إلى هوائي التقاط أعلى.

شبكة

ما نوع الجهاز الذي يمكن توصيله لاستخدام وظيفة عكس الشاشة؟

- يمكن توصيل الأجهزة (Xperia) المتوافقة مع وظيفة عكس الشاشة من Sony.

يتوقف أحياناً الفيديو أو الصوت

- قد تتداخل الأجهزة التي تصدر موجات لاسلكية، مثل أجهزة LAN اللاسلكية الأخرى أو أفران الميكرويف مع وظيفة عكس الشاشة باستخدام شبكة LAN اللاسلكية. أبني الأجهزة المتوافقة (Xperia) مع التلفزيون أو وظيفة عكس الشاشة من Sony بعيداً عن هذه الأجهزة، أو أوقف تشغيلها إذا أمكن.
- قد تختلف سرعة الاتصال وفقاً للمسافة أو العوائق الموجودة بين الأجهزة أو تهيئة الجهاز أو حالة الموجات اللاسلكية أو تزامن الخطوط أو الجهاز الذي تستخدمه.
- قد ينقطع الاتصال بسبب حالة الموجات اللاسلكية.

لا يمكن تشغيل بعض المحتويات المدفوعة

- يحتاج الجهاز المصدر إلى أن يتوافق مع نظام HDCP (حماية المحتوى الرقمي ذي النطاق الترددي العالي) 1.2/0.2.1. قد لا يتم عرض بعض المحتويات المدفوعة من خلال جهاز مصدر غير متوافق.

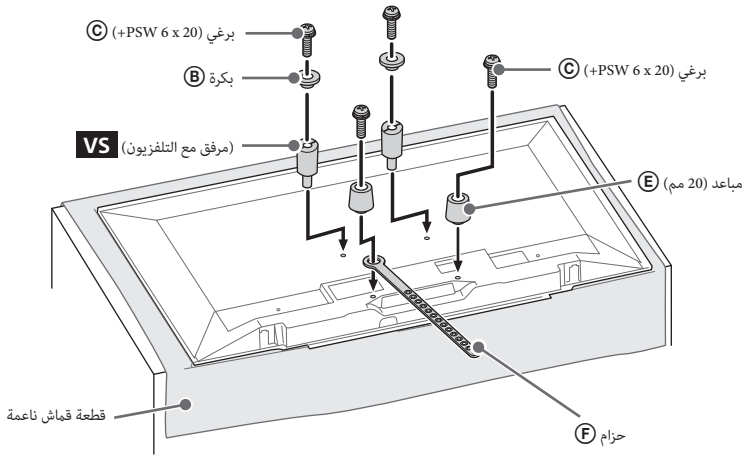

4 قم بتوصيل الكبلات اللازمة بالتلفزيون.

ملاحظات

- لا يمكنك الوصول إلى أي طرف توصيل بعد تركيب التلفزيون على الجدار.

5 قم بتركيب التلفزيون على القاعدة. ارجع إلى "5" من دليل التركيب و « تركيب التلفزيون على الجدار » من إرشادات التشغيل المرفقة مع كتيبة التثبيت الجدارية.

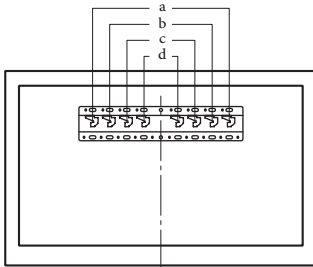

اسم الطراز - KDL	موقع الخطاف
48W650D	C
40W650D	
32W600D	



ارجع إلى التعليمات المزدودة مع كتيبة التثبيت الجدارية لموديلك لتركيب التلفزيون على الجدار.

اربط الأجزاء المرفقة الخاصة بكتيفة التثبيت الجدارية. تحقق من الأجزاء المرفقة من خلال الرجوع إلى "1" من دليل تركيب كتيفة التثبيت الجدارية.

ملاحظات

- إذا كنت تستخدم مفك براغي كهربائيًا، فاضبط العزم على 1.5 ن.م (15 كجم.ق.سم) تقريبًا.
- تأكد من تخزين الأجزاء غير المستخدمة في مكان آمن لاستخدامها في المستقبل. احتفظ بهذا الدليل كمرجع للمستقبل.

التثبيت القياسي

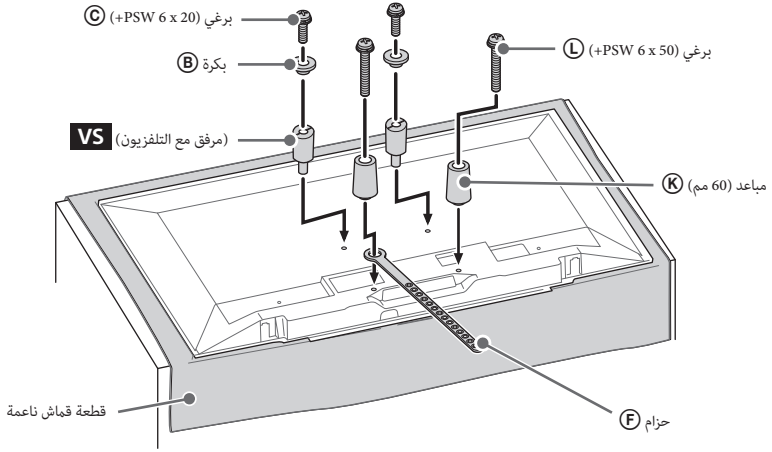

تثبيت الشكل الرفيع

ملاحظات

- لا يمكنك استخدام بعض أطراف التوصيل بالجزء الخلفي من التلفزيون عند استخدام نمط التثبيت هذا.

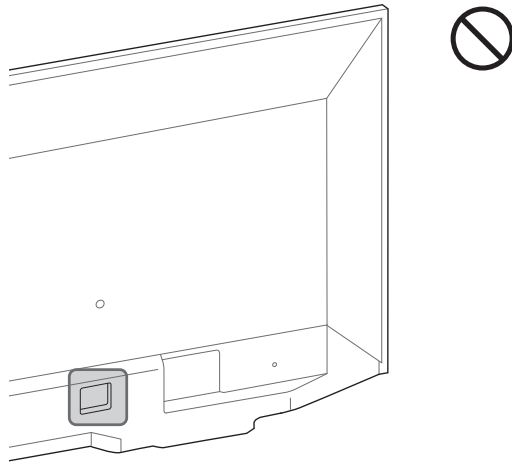

1 قم بتركيب مرفق التثبيت الجداري VS (مرفق مع التلفزيون) بالجانب الخلفي من التلفزيون (ليكون متوازيًا مع الجدار).

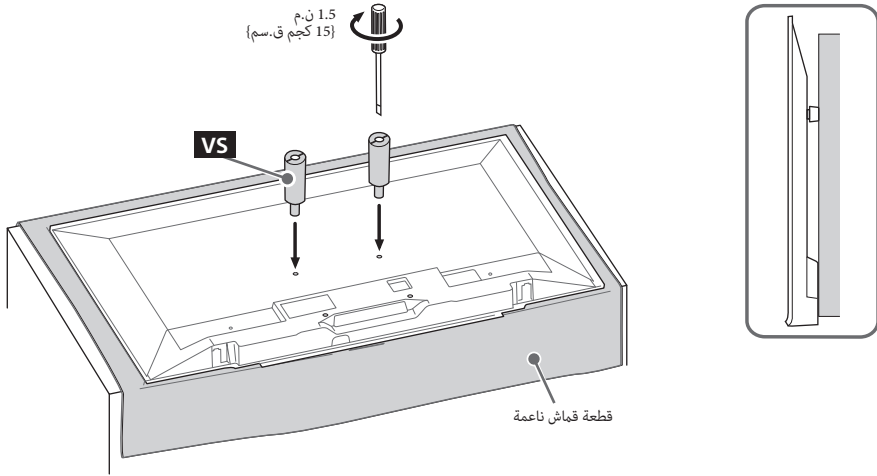

ملاحظات

- إذا كنت تستخدم مفك براغي كهربائيًا، فاضبط العزم على 1.5 ن.م (15 كجم.ق.سم) تقريبًا.
- تأكد من ربط مرفق التثبيت الجداري عند تركيبه بالتلفزيون.
- لا تستخدم سوى مفك ذي رأس عريضة لتثبيت مرفق التثبيت الجداري. قد يؤدي استخدام أداة أخرى إلى التدوير الزائد عن الحد لمرفق التثبيت الجداري وإتلاف التلفزيون.

تأكد من توفر مساحة كافية بالجدار للتلفزيون ومن قدرة الجدار على دعم وزن يبلغ أربعة أضعاف وزن التلفزيون على الأقل. ارجع إلى الجدول التالي حول تركيب التلفزيون على الجدار. راجع صفحة 33-34 (المواصفات) لمعرفة وزن التلفزيون.

2

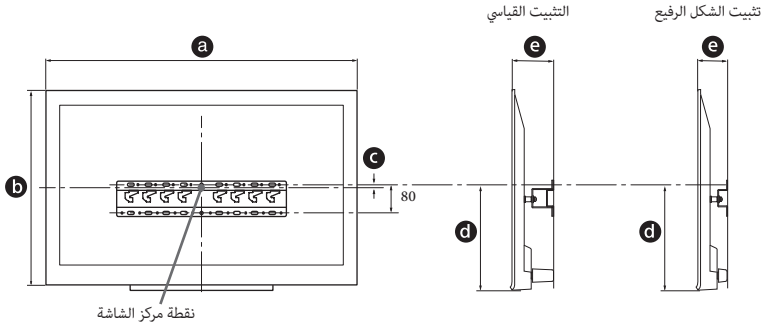

الوحدة:مم

الموديل اسم KDL-	أبعاد شاشة العرض		أبعاد مركز الشاشة		طول التثبيت	
	a	b	c	d	e	
تثبيت الشكل الرفيع						
48W650D	1,092	643	30	307	124	82
40W650D	924	549	18	303	124	82
32W600D	735	446	71	310	124	83

ملاحظات

- قد تختلف الأرقام الواردة بالجدول قليلاً وفقاً للتركيب.
- عند تركيب التلفزيون على الجدار، يميل الجانب العلوي من التلفزيون إلى الأمام قليلاً.

تركيب التلفزيون على الجدار

يظهر دليل إرشادات هذا التلفزيون فقط الخطوات الخاصة بالإعداد لتركيب التلفزيون قبل التركيب على الجدار.

إلى العملاء:

لأسباب تتعلق بحماية المنتج وضمان السلامة، توصي شركة Sony وبشدة بأن تتم عمليات تركيب التلفزيون من قبل وكلاء Sony أو المقاولين المرخصين بهذه الأعمال. لا تحاول تركيب التلفزيون بنفسك.

إلى موزعي Sony والمتعاقدين معها:

تأكد من توجيه الانتباه الكافي إلى السلامة أثناء عملية تركيب هذا المنتج وصيانته الدورية وفحصه.

يلزم توفر خبرة كافية لتركيب هذا المنتج، خاصة لتحديد قوة الجدار الذي يتحمل وزن التلفزيون. احرص على تكليف موزعي Sony أو المتعاقدين المرخصين بتعليق هذا المنتج على الجدار وانتبه جيداً للسلامة أثناء التركيب. لا تتحمل Sony مسؤولية أي إصابة أو أضرار تنجم عن سوء التعامل أو التركيب غير الصحيح.

استخدم كثيفة التثبيت الجدارية SU-WL450 (غير مرفقة) لتركيب التلفزيون على الجدار.

عند تركيب كثيفة التثبيت الجدارية، ارجع أيضاً إلى إرشادات التشغيل ودليل التركيب المرفق مع كثيفة التثبيت الجدارية.

ملاحظات

- تأكد من تخزين البراغي غير المستخدمة والحامل أعلى الطاولة في مكان آمن حتى تكون جاهزاً لتركيب الحامل أعلى الطاولة. احتفظ بالبراغي بعيداً عن الأطفال الصغار.
- إذا كان الحامل الأفقي مرفقاً بالتلفزيون، فافصل الحامل الأفقي بشكل مسبق. راجع دليل الإعداد واتبع الخطوات بترتيب عكسي لفصل حامل أعلى الطاولة.
- ضع التلفزيون بحيث تكون الشاشة مواجهة لأسفل على سطح مستو وثابت يكون مغطى بقطعة قماش سميكة وناعمة، عند تثبيت خطاف التركيب أو عند إزالة الحامل الأفقي من التلفزيون لمنع تلف شاشة LCD.

لفصل حامل أعلى الطاولة من التلفزيون

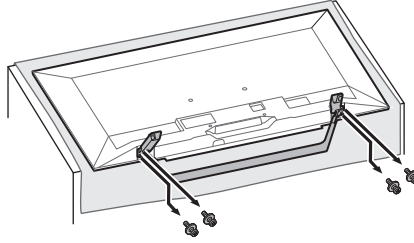

استخدام أجهزة الصوت والفيديو

1 قم بتشغيل الجهاز المتصل.

2 اضغط على لعرض مصدر الدخل.

3 اضغط على ثم لاختيار مصدر الدخل المطلوب.

يتم تحديد العنصر المميز في حالة مرور 5 ثوان دون إجراء أي عملية تشغيل.

ملاحظات

- عند توصيل نظام صوت رقمي غير متوافق مع تقنية قناة إرجاع الصوت (ARC) باستخدام كبل HDMI، يلزم توصيل كبل صوت ضوئي بمنفذ DIGITAL AUDIO OUT (OPTICAL) لإخراج الصوت الرقمي.
- عند التوصيل باستخدام كبل HDMI، تأكد من استخدام كبل HDMI عالي السرعة الذي يحمل شعار نوع الكبل (الكبل الذي توفى به SONY).
- عند توصيل جهاز أحادي، قم بتوصيل كبل الصوت بالمقبس L (الأحادي).
- * فقط في منطقة/بلد/موديل تلفزيون محدد.

استخدام أجهزة BRAVIA Sync

عند توصيل التلفزيون بجهاز متوافق مع BRAVIA Sync، يمكنك التحكم فيهما معاً.

تأكد من ضبط الإعدادات اللازمة بشكل مسبق. يجب ضبط إعدادات التحكم في BRAVIA Sync على كل من التلفزيون والجهاز المتصل. راجع [إعدادات BRAVIA Sync] (صفحة 23) لضبط الإعدادات على التلفزيون. ارجع إلى إرشادات تشغيل الجهاز المتصل لضبط الإعدادات على الجهاز المتصل.

استخدام عكس الشاشة

يعرض عكس الشاشة شاشة الجهاز المتوافق (مثل الهواتف الذكية) على شاشة التلفزيون الكبيرة بواسطة تقنية Miracast. لا يتطلب وجود موجه لاسلكي (أو نقطة وصول) لاستخدام هذه الميزة.

1 اضغط على الزر ، ثم حدد [عكس الشاشة] باستخدام الزرين .

2 قم بتشغيل الجهاز المتوافق مع عكس الشاشة للاتصال بالتلفزيون. بمجرد التوصيل، سيتم عرض شاشة الجهاز على التلفزيون.

لعرض الأجهزة المتصلة/إلغاء تسجيل الجهاز

عند عرض شاشة الانتظار لوظيفة عكس الشاشة، اضغط على **OPTIONS**، ثم حدد [عرض قائمة الأجهزة / حذف]. لإلغاء تسجيل جهاز، حدد الجهاز الموجود في القائمة لحذفه، اضغط على . بعد ذلك، حدد [نعم] من شاشة التأكيد.

لعرض تنبيه بالتسجيل عند محاولة توصيل جهاز بالتلفزيون.

يمكن أن يؤدي تنشيط هذه الوظيفة إلى منع الاتصال بجهاز غير مخصص. عند عرض شاشة الاستعداد لوظيفة عكس الشاشة، اضغط على **OPTIONS**، ثم حدد [تنبيه بالتسجيل] ← [تشغيل]. لاحظ أنه بمجرد رفض طلب التسجيل من جهاز، لن تتمكن من توصيل الجهاز ما لم تقم بحذفه من قائمة الأجهزة.

لتغيير إعداد النطاق (للخبراء)

عند عرض شاشة الاستعداد لوظيفة عكس الشاشة، اضغط على **OPTIONS**، ثم حدد [إعداد النطاق].

ملاحظات

- يجب أن تتطابق الأجهزة المتصلة مع ما يلي:
 - الأجهزة المتوافقة مع عكس الشاشة:
- اتصال بسرعة 2.4 جيجاهرتز (5 جيجاهرتز غير مدعوم).
- للحصول على معلومات حول النطاق اللاسلكي المدعوم الخاص بالجهاز، راجع دليل التعليمات الخاص بالجهاز.

الرسم التخطيطي للتوصيل

يمكنك توصيل مجموعة كبيرة من الأجهزة الاختيارية بجهاز التلفزيون.

ملاحظات

- وفقاً لموديل التلفزيون، قد يتداخل الاتصال بجهاز USB كبير مع أجهزة متصلة أخرى موجودة بجانبه.
- عند توصيل جهاز USB كبير السعة، صل مقبس USB رقم 1 فقط.

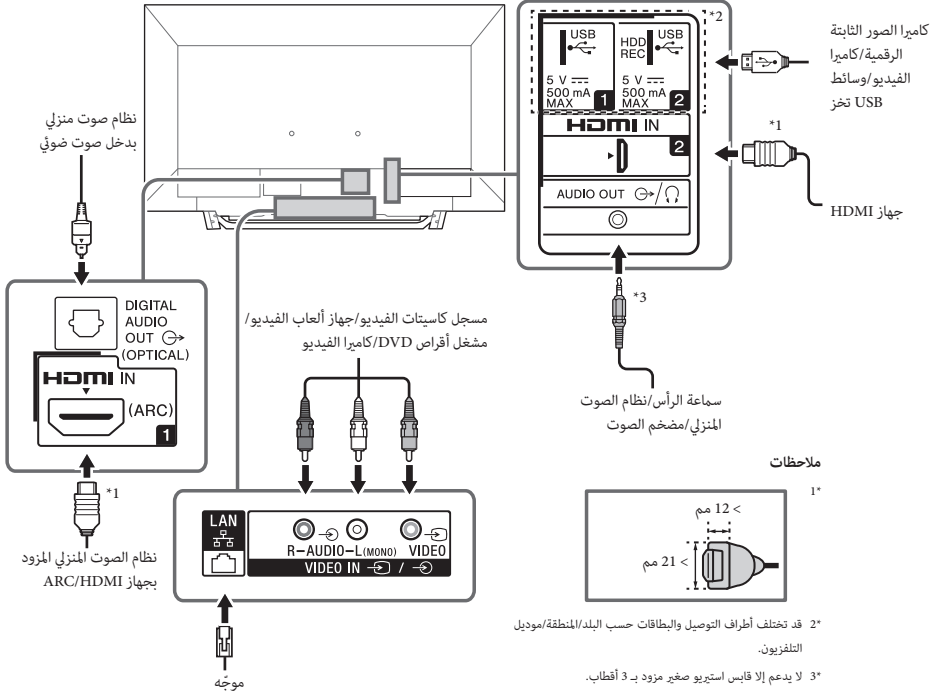

ملاحظات

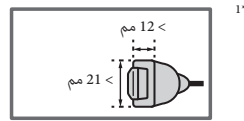

2* قد تختلف أطراف التوصيل والبطاقات حسب البلد/المنطقة/موديل التلفزيون.

3* لا يدعم إلا قابس استيريو صغير مزود ب 3 أقطاب.

جودة الصورة

- كبل الصوت/الفيديو المركب
- كبل الهوائي

- كبل المكون

- كبل HDMI



بينما تشتمل ملفات الفيديو عالية الدقة (HD) على إشارات صور ذات دقة رأسية تبلغ 720 أو 1,080 خط.



تشتمل ملفات الفيديو فياسية الدقة (SD) على إشارات صور ذات دقة رأسية تبلغ 480 (NTSC) و 576 (PAL/SECAM) خطاً.

دعم العميل

الموديل اسم

لعرض اسم طراز التلفزيون.

نسخة البرنامج

لعرض الإصدار الحالي لبرنامج التلفزيون.

رقمي

لتحديد [معلومات عن النظام] لعرض معلومات القناة الرقمية الخاصة بالتلفزيون.

إدخال إشارة خارجية

عرض علامات الفيديو: يتيح لك مشاهدة التلفزيون والمدخلات

فحص الصورة

شاهد اختبار الصور: للسماح لك بفحص حالة الصورة على الشاشة.

تحديث البرنامج

يقوم بتحديث نظام التلفزيون باستخدام ذاكرة USB أو عبر الشبكة.

ملاحظات

- قد يختلف تحديث البرنامج عبر الإنترنت وفقاً لمنطقتك/بلدك/موديل التلفزيون.
- لتحديث البرنامج، يُرجى زيارة موقع دعم Sony على الويب.

التنزيل التلقائي للبرنامج

حدد [تشغيل] لتحميل البرنامج تلقائياً. حدد [إيقاف] لتعطيله.

إعدادات المصنع

لإعادة ضبط كل الإعدادات على إعدادات المصنع. بعد إتمام هذه العملية، يتم عرض شاشة الإعداد الأولي.

ملاحظات

- تأكد من عدم إيقاف تشغيل التلفزيون أثناء هذه الفترة (تستغرق حوالي 30 ثانية) أو الضغط على أية أزرار.

تهيئة المعلومات الشخصية

يمكنك مسح بياناتك الشخصية المخزنة في التلفزيون.

معلومات المنتج

لعرض معلومات منتج التلفزيون.

دعم العميل

يقدم معلومات حول طراز التلفزيون والبرنامج وغير ذلك. للحصول على مزيد من التفاصيل، راجع صفحة 24.

إيكولوجي

إعادة ضبط

لإعادة ضبط إعدادات الوضع الاقتصادي الحالية على القيم الافتراضية.

توفير الطاقة

لتقليل استهلاك التلفزيون للطاقة من خلال ضبط الإضاءة الخلفية. عند تحديد [إيقاف الصورة]، يتم إيقاف تشغيل الصورة. ويظل الصوت بلا تغيير.

وضع استعداد التلفزيون

لإيقاف تشغيل التلفزيون بعد بقاءه خاملاً لفترة زمنية مضبوطة مسبقاً.

تهيئة الصوت/الفيديو

علامات الفيديو: لتعيين اسم لدخول الجهاز الخارجي.
تنشيط: حدد [تلقائي] لعرض الأسماء فقط عندما يكون الجهاز متصلاً، أو [دائمًا] للعرض بغض النظر عن حالة الاتصال.
عنوان الإخالات: يستخدم [إحدى التسميات الموضوطة مسبقًا] لتعيين اسم للجهاز المتصل. حدد [تحرير] لإنشاء التسمية الخاصة بك.

نظام اللون: تحديد نظام اللون وفقًا لإشارة الفيديو المؤلف الوارد من مصدر المدخل.

سماعة: حدد إخراج الصوت من سماعات التلفزيون أو جهاز الصوت الخارجي.

سماعة/مخرج الصوت: لضبط إخراج الصوت على سماعة الرأس أو أنظمة الصوت الخارجية أو مضخم الصوت النشط المتصل بالتلفزيون. أفضل سماعة الرأس من التلفزيون عند تحديد [مخرج الصوت] أو [Subwoofer].

تحويل صوت سماعات الرأس/السماعة: لتشغيل/إيقاف تشغيل سماعات التلفزيون الداخلية عند توصيل سماعة الرأس بالتلفزيون.

مستوى صوت سماعات الرأس: لضبط مستوى صوت سماعة الرأس.

ملاحظات

* لا يتوفر هذا الخيار، عند ضبط [سماعة/مخرج الصوت] على [مخرج الصوت] أو [Subwoofer].

مخرج الصوت:

متغير: عند استخدام نظام صوت خارجي، يمكن التحكم في إخراج مستوى الصوت من خرج الصوت باستخدام وحدة التحكم عن بُعد الخاصة بالتلفزيون.

ثابت: يتم تثبيت إخراج صوت التلفزيون. استخدم عنصر التحكم في مستوى الصوت الخاص بجهاز استقبال الصوت لضبط مستوى الصوت [وإعدادات الصوت الأخرى] من خلال نظام الصوت.

تلميح

* لا يتوفر هذا الخيار إلا عند ضبط [سماعة/مخرج الصوت] على [مخرج الصوت].

مخرج الصوت الرقمي: لضبط إشارة الصوت التي يتم إخراجها بواسطة التوصيل باستخدام كبل إخراج الصوت الرقمي (الضوئي) أو كبل HDMI (قناة إرجاع الصوت). اضبط على [تلقائي]، عند توصيل جهاز متوافق مع Dolby Digital أو DTS. اضبط على [PCM]، عند توصيل جهاز غير متوافق مع Dolby Digital أو DTS.

موقع التلفزيون: لتحسين إعدادات السماعة عند ضبطه باعتباره [سندة التثبيت فوق الطاولة] أو [سندة التثبيت الحائطية] وفقًا لموضع التلفزيون.

إعدادات BRAVIA Sync

السماح للتلفزيون بالاتصال بالجهاز المتوافق مع وظيفة التحكم في BRAVIA Sync، والمتصل بمنفذ HDMI بالتلفزيون. لاحظ أنه يجب أيضًا ضبط إعدادات الاتصال على الجهاز المتصل.

التحكم بـ BRAVIA Sync: لضبط ما إذا كان سيتم ربط أو عدم ربط عمليات تشغيل التلفزيون والجهاز المتصل المتوافق مع التحكم في BRAVIA Sync. عند الضبط على [تشغيل]، تتوفر الوظائف التالية. في حالة توصيل جهاز Sony معين متوافق مع التحكم في BRAVIA Sync، يتم تطبيق هذا الإعداد على الجهاز المتصل تلقائيًا.

إيقاف الأجهزة تلقائيًا: عند الضبط على [تشغيل]، يتم إيقاف

تشغيل الجهاز المتصل المتوافق مع التحكم في BRAVIA Sync عند انتقال التلفزيون إلى وضع الاستعداد.

تشغيل التلفزيون تلقائيًا: عند الضبط على [تشغيل]، يتم تشغيل التلفزيون عند تشغيل الجهاز المتصل المتوافق مع التحكم في BRAVIA Sync.

قائمة جهاز BRAVIA Sync: لعرض قائمة بالأجهزة المتصلة المتوافقة التحكم في BRAVIA Sync. حدد [تنشيط] لتحديث [قائمة جهاز BRAVIA Sync].

مفاتيح التحكم في الجهاز: حدد وظائف أزرار وحدة التحكم عن بُعد الخاصة بالتلفزيون لتشغيل الجهاز المتصل.

لا شيء

لإلغاء تنشيط التحكم بواسطة وحدة التحكم عن بُعد الخاصة بالتلفزيون.

عادي

لإجراء عمليات التشغيل الأساسية، مثل أزرار التنقل (أعلى أو لأسفل أو لليسار أو لليمين، أو ما إلى ذلك).

مفاتيح الموافقة

لإجراء عمليات التشغيل الأساسية وتشغيل الأزرار المتعلقة بالقناة، مثل **PROG +/-** أو **(0-9)**، أو ما إلى ذلك. تُعد مفيدة عند التحكم في موالف أو جهاز فك التشفير وما إلى ذلك؛ عبر وحدة التحكم عن بُعد.

مفاتيح القائمة

لإجراء عمليات التشغيل الأساسية وتشغيل الزرين **HOME/OPTIONS**.

تُعد مفيدة عند تحديد قوائم مشغل BD وما إلى ذلك؛ عن طريق وحدة التحكم عن بُعد.

مفاتيح الموافقة والقاثة

لإجراء عمليات التشغيل الأساسية وتشغيل الأزرار المتعلقة بالقناة والزر **HOME/OPTIONS**.

ملاحظات

* لا تدعم بعض الأجهزة التي تشتمل على [التحكم بـ BRAVIA Sync] ميزة [مفاتيح التحكم في الجهاز].

سياسة الخصوصية

حدد [موافق] أو [غير موافق] لتأكيد سياسة الخصوصية. (صفحة 11)

إعدادات إظار الصورة

وضع العرض: للسماح لك بتحديد وضع العرض. انظر صفحة 14.
عرض الساعة: للسماح لك بتحديد عرض الساعة.

ملاحظات

• يتوفر هذا الخيار عند ضبط [وضع العرض] على [الصورة والساعة] أو [ساعة ملء الشاشة].

تطبيق الصوت: لضبط [FM راديو] أو [موسيقى] أو [إيقاف]
كتطبيق صوتي.

اختيار الصورة: حدد الصورة.

اختيار الموسيقى: حدد الموسيقى.

إعداد عرض الشرائح: للتحديد بين وضع عرض الشرائح أو عرض الصورة المفردة.

إعداد تشغيل الموسيقى: حدد للاستماع إلى جميع المسارات الموسيقية أو مسار موسيقى واحد.

مدة: تحديد المدة الزمنية التي يتحول بعدها التلفزيون إلى وضع الاستعداد تلقائيًا.

اليوم الأول من الأسبوع: يحدد [الأحد] أو [الاثنين] كأول أيام الأسبوع في التقويم.

بدء USB تلقائيًا

عند توصيل جهاز USB بمفذ USB، حدد [تشغيل] لعرض الصورة المصغرة لآخر صورة/موسيقى/فيديو تم تشغيله تلقائيًا.

ساعة/مؤقتات

لضبط المؤقت والساعة.

مؤقت النوم: يضبط الوقت بالدقائق التي تريد أن يبقى فيها التلفزيون في وضع التشغيل قبل إيقاف التشغيل تلقائيًا.

مؤقت تشغيل: لتشغيل التلفزيون من وضع الاستعداد في وقت تقوم بضبطه، وموالمته على قناة أو دخل من تفصيلك. قبل إعداد هذه الوظيفة، تأكد من ضبط الوقت الحالي الصحيح.

ضبط الساعة: يضبط الوقت والتاريخ الحاليين.

تلقائي/يدوي (باستثناء موديل أستراليا ونيوزيلندا)

حدد [يدوي] لضبط الوقت الحالي يدويًا.

منطقة توقيت تلقائية

يضبط الخيار الخاص بتحديد منطقة التوقيت تلقائيًا أم لا.

تشغيل: يقوم بالتبديل بين التوقيت الصيفي والتوقيت الشتوي تلقائيًا وفقًا للتقويم.

إيقاف: يتم عرض الوقت وفقًا لاختلاف التوقيت المضبوط بواسطة [تعديل الوقت].

توقيت صيفي تلقائي

يضبط الخيار الخاص بالتبديل بين التوقيت الصيفي والتوقيت الشتوي تلقائيًا أم لا.

تاريخ

اضبط التاريخ الحالي.

وقت

اضبط الوقت الحالي.

تعديل الوقت

يسمح لك بتحديد منطقة التوقيت الخاصة بك يدويًا، إذا لم تكن مثل الإعداد الافتراضي لمنطقة التوقيت الخاص ببلدك/منطقتك.

إعداد جهاز التسجيل (موديل أستراليا ونيوزيلندا فقط)

لتسجيل جهاز HDD وإلغاء تسجيله في وظيفة التسجيل.

عرض تهيئات مبدئية تلقائيًا

لبدء إجراء الإعداد الأولي. يتيح لك هذا الخيار إعادة موالفة التلفزيون بعد تغيير المنزل، أو البحث عن قنوات جديدة أطلقتها جهات البث.

لغة/Language

حدد اللغة التي تعرض بها القوائم.

علامة التشغيل

حدد [تشغيل] لعرض الشعار عند تشغيل التلفزيون. حدد [إيقاف] لتعطيله.

مؤشر LED

حدد [تشغيل] لإضاءة مؤشر LED. حدد [إيقاف] لتعطيله.

حجب الكل: تحتاج كل البرامج لكلمة مرور للعرض.
G وما سبق: لقفل « عام » والبرامج أعلاه.
PGR وما سبق: لقفل "Parental Guidance"
Recommended والبرامج أعلاه.
AO وما سبق: لقفل "Adults Only" والبرامج أعلاه.
لا حجب: لا تحتاج أي برامج لكلمة مرور للعرض.

طراز ستغافورة:

G: لقفل « عام » والبرامج أعلاه.
PG: لقفل "Parental Guidance" والبرامج أعلاه.
PG13: لقفل "Parental Guidance 13" والبرامج أعلاه.
NC16: لقفل "No Children Under 16" والبرامج أعلاه.
M18: لقفل "Mature 18" والبرامج أعلاه.
R21: لقفل "Restricted 21" والبرامج أعلاه.
لا حجب: لا تحتاج أي برامج لكلمة مرور للعرض.

موديل جنوب إفريقيا:

PG10: لقفل "Parental Guidance 10" والبرامج أعلاه.
10: اضبط القيود الأبوية للأطفال التي تبلغ أعمارهم 10 سنوات وأقل.
PG13: لقفل "Parental Guidance 13" والبرامج أعلاه.
13: اضبط القيود الأبوية للأطفال التي تبلغ أعمارهم 13 سنوات وأقل.
16: اضبط القيود الأبوية للأطفال التي تبلغ أعمارهم 16 سنوات وأقل.
18: اضبط القيود الأبوية للأطفال التي تبلغ أعمارهم 18 سنوات وأقل.
R18: لقفل "Restricted 18" والبرامج أعلاه.
لا حجب: لا تحتاج أي برامج لكلمة مرور للعرض.

حظر البرنامج الرقمي

لقفل القناة الرقمية حتى لا تتم مشاهدتها. لعرض القناة المحظورة، حدد [غير محجوب].

إغلاق المدخلات الخارجية

لقفل الدخل الخارجي حتى لا تتم مشاهدته. لعرض الدخل الخارجي المحجوب، حدد [غير محجوب].

ملاحظات

- سيؤدي إدخال رمز PIN الصحيح للقناة المحجوبة أو الدخل الخارجي إلى إلغاء تنشيط ميزة [تأمين الوالدين] مؤقتًا. لإعادة تنشيط إعدادات [تأمين الوالدين]، أوقف تشغيل التلفزيون ثم أعد تشغيله.

تلميح

- إذا فقدت رمز PIN الخاص بك، فراجع صفحة 32.

تأمين الوالدين

يقفل محتويات الإنترنت لحظر مشاهدتها.

لعرض محتويات الإنترنت، حدد [غير محجوب].

تهيئة

شبكة

تهيئة الشبكة: يضبط إعدادات حالة الشبكة.
أولوية IPv4/IPv6: قم بالتبديل بين [IPv6] و [IPv4] (موصى به [IPv4]).

ملاحظات

- استخدام الشبكة بواسطة [IPv6]، حدد [IPv6]، ثم حدد [سهل] في [إعداد الاتصال بالشبكة].
- عند تحديد IPv6، فلا يمكن ضبط HTTP Proxy.
- عند تحديد IPv6، لا يمكن مشاهدة بعض مواقع تصفح الإنترنت أو التطبيقات أو المحتوى.

شبكة Wi-Fi: يضبط شبكة LAN اللاسلكية على [تشغيل] أو [إيقاف].
اضبط على [إيقاف]، إذا كنت لا تستخدم شبكة LAN اللاسلكية.

عند التبديل من [إيقاف] إلى [تشغيل]، قم بإجراء الإعدادات في [تهيئة الشبكة].

Wi-Fi Direct: يقوم بالتشغيل/الإيقاف لتوصيل التلفزيون لديك بجهاز Wi-Fi Direct مثل جهاز كمبيوتر أو هاتف محمول أو كاميرا رقمية.

إعدادات Wi-Fi Direct: اضبط لتوصيل جهاز Wi-Fi direct بالتلفزيون باستخدام وظيفة Wi-Fi Direct. إذا لم تتمكن من الاتصال، فاضغط على مفتاح OPTIONS ثم حدد [يدوي].

اسم الجهاز: قم بتغيير اسم التلفزيون المعروض على الجهاز المتصل.

تحديث محتويات الإنترنت: الاتصال بالإنترنت لاستقبال خدمات محتوى الإنترنت المتوفرة.

إعداد شبكة منزلية:

تهيئات عرض جهاز الخدمة

اختر الخادم لعرضه في اختيار الجهاز. يمكنك اختيار الخادم لعرضه في اختيار الجهاز.

تشخيص جهاز الخدمة

يقوم بفحص ما إذا كان التلفزيون يمكنه الاتصال بكل خادم على الشبكة الرئيسية أم لا.

بدء التشغيل عن بُعد

تسمح هذه الميزة للجهاز المتصل في الشبكة الرئيسية بتشغيل التلفزيون.

ملاحظات

- سوف يزيد استهلاك القدرة الكهربائية في وضع الاستعداد إذا تم الضبط على [تشغيل].

Renderer

وظيفة الجهاز Renderer

تتيح للتلفزيون تشغيل ملفات الوسائط على جهاز (كاميرا رقمية ثابتة رقمية مثلاً).

التحكم في الوصول إلى الجهاز Renderer

يسمح بالوصول من جهاز تحكم محدد.

تهيئة الجهاز Renderer

يضبط الإعدادات التفصيلية حول [تهيئة الجهاز Renderer].

اللغة المفضلة الأولى

لتحديد اللغة المفضلة المستخدمة لأحد البرامج. يمكن لبعض القنوات الرقمية بث عدة لغات صوتية لأحد البرامج.

اللغة المفضلة الثانية

لتحديد اللغة الثانوية المفضلة المستخدمة لأحد البرامج. يمكن لبعض القنوات الرقمية بث عدة لغات صوتية لأحد البرامج.

مستوى الميكس

لضبط صوت التلفزيون الرئيسي ومستويات إخراج الوصف الصوتي.

تلميح

• هذا الخيار متاح فقط عند ضبط [الوصف الصوتي] في [نوع الصوت (الوصف الصوتي)].

تهيئة Guide:

لغة مفضلة (موديل سنغافورة فقط)

اختر اللغة المفضلة المستخدمة لشاشة معلومات الحدث. يمكن لبعض القنوات الرقمية بث عدة لغات لعرض معلومات الحدث. تحديث في Guide في وضع الاستعداد

يحصل التلفزيون على بيانات دليل البرامج الإلكتروني (EPG) أثناء وضع الاستعداد.

تهيئة تقنية:

تحديث الخدمة تلقائياً

لتمكن التلفزيون من اكتشاف الخدمات الرقمية الجديدة وتخزينها عند توفرها. استبدال الخدمة

حدد [تشغيل] لتغيير القناة تلقائياً عند قيام جهة البث بتغيير إرسال برنامج المشاهدة إلى قناة أخرى.

الرمز البريدي (موديل أندونيسيا فقط)

اضبط موقعك لاستقبال معلومات محددة حول المنطقة.

تهيئة تطبيق تفاعلية:

تقدم خدمة التطبيق التفاعلي نصاً رقمياً بجودة عالية ورسومات مع خيارات متقدمة. يتم دعم الخدمة من قبل جهات البث.



تطبيق تفاعلي

يتيح مشاهدة البرامج التي تتميز بالخدمات التفاعلية.

بدء تلقائي للتطبيق

يشغل التطبيقات المتعلقة بالبث تلقائياً.

التطبيق لـ (تقدم [البرنامج الحالي])

يمكن خدمة التطبيق التفاعلي للبرنامج الحالي.

ملاحظات

- تتوفر الخدمة التفاعلية فقط إذا تم توفيرها بواسطة جهة البث.
- تختلف الوظائف ومحتويات الشاشة وفقاً لجهة البث.

إعداد راديو FM

لإجراء ضبط مسبق لما يصل إلى 30 محطة راديو FM يمكن استقبالها في منطقتك.

مؤلفة تلقائية: للسماح لك بمؤلفة جميع القنوات المتوفرة وتخزينها تلقائياً.

إعادة ضبط محطات الـ FM: للسماح لك بمؤلفة جميع القنوات المتوفرة وتخزينها واحدة في كل مرة يدوياً.

ملاحظات

- لتتمكن هذه الميزة، قم بالوصول إلى وضع راديو FM باستخدام (القائمة الرئيسية (صفحة 14)، ثم قم بالضبط المسبق لمحطات راديو FM المطلوبة وفقاً للخطوات المذكورة أعلاه.

تأمين الوالدين

رمز التعريف الشخصي PIN

لضبط رمز PIN. استخدم الأزرار 0-9 الموجودة على وحدة التحكم عند بُعد لإدخال رمز PIN المكون من أربعة أرقام.

تغيير رمز PIN

حدده لتغيير رمز PIN الخاص بك.

مستوى مراقبة الوالدين

باستثناء موديل أستراليا ونيوزيلندا وسنغافورة وجنوب إفريقيا:

لضبط قيود عمرية على المشاهدة. لمشاهدة أي برنامج مصنف لفئات عمرية أكر من الفئة العمرية التي تحددها، أدخل رمز PIN الصحيح.

موديل أستراليا و نيوزيلندا:

يضبط مستوى الإرشاد الأبوي. لا يمكن مشاهدة البرامج التي تتجاوز المستوى المحدد إلا بعد إدخال رمز PIN السري الصحيح.

موديل أستراليا:

حجب الكل: تحتاج كل البرامج لكلمة مرور للعرض.

G وما سبق: لقفل « عام » والبرامج أعلاه.

PG وما سبق: لقفل "Parental Guidance" والبرامج أعلاه.

M وما سبق: لقفل "Mature" والبرامج أعلاه.

MA وما سبق: لقفل "Mature Adult" والبرامج أعلاه.

AV وما سبق: لقفل "Adult/Violence" والبرامج أعلاه.

R وما سبق: لقفل "Restricted" والبرامج أعلاه.

لا حجب: لا تحتاج أي برامج لكلمة مرور للعرض.

منطقة العرض

لضبط منطقة عرض الصورة.

تحريك أفقي

لضبط وضع الصورة الأفقي.

تحريك عمودي

يضبط الوضع الرأسي للصورة.

حجم عمودي

ضبط الموضع العمودي للصورة عند ضبط [وضع عرض] على [زوم عرض].

تهيئة PC

يضبط حجم الصورة، انظر صفحة 12.

تهيئة القنوات

التهيئة التماثلية

الموالفة التماثلية التلقائية: لموالفة جميع القنوات التماثلية المتوفرة. لن تحتاج عادةً إلى إجراء هذه العملية نظرًا لموالفة القنوات بالفعل عند تركيب التلفزيون لأول مرة. على الرغم من ذلك، يتيح لك هذا الخيار تكرار العملية (على سبيل المثال: إعادة موالفة القنوات التلفزيونية بعد تغيير المنزل، أو للبحث عن قنوات جديدة أطلقتها جهات البث).

ضبط يدوي مسبق للبرنامج: قبل تحديد [قناة]/[AFT]/[إرشح الصوت]/[تخطي]/[نظام اللون]، اضغط على +/- PROG لتحديد رقم البرنامج مع القناة. لا يمكنك تحديد رقم البرنامج المضبوط على [تخطي]: (صفحة 19).

برنامج/نظام تلفزيون:

لإجراء الضبط المسبق لقنوات البرامج يدويًا.

قناة:

يحدد رقم قناة.

AFT:

السماح لك بإجراء موالفة دقيقة يدويًا للقناة المحددة. عند تحديد [تشغيل]، يتم إجراء الموالفة الدقيقة تلقائيًا.

مرشح الصوت:

لتحسين صوت القنوات الفردية عند حدوث تشويه في عمليات البث الأحادية بنظام التلفزيون [B/G] و [I] و [D/K] و [M].

ملاحظات

- لا يمكنك استقبال صوت الاستريو أو الصوت الثنائي عند تحديد [منخفض]/[عالي].

تخطي:

لتخطي القنوات غير المستخدمة.

نظام الألوان:

حدد نظام اللون وفقًا للقناة.

مستوى الإشارة:

لعرض مستوى إشارة البرنامج الذي تجري مشاهدته حاليًا.

فرز البرنامج: لتغيير الترتيب الذي تم به تخزين القنوات على التلفزيون.

التهيئة الرقمية

موالفة رقمية:

الموالفة الرقمية التلقائية

لموالفة القنوات الرقمية المتوفرة. يتيح لك هذا الخيار إعادة موالفة التلفزيون بعد تغيير المنزل، أو للبحث عن قنوات جديدة أطلقتها جهات البث.

مدى الموالفة التلقائية

[عادي]: للبحث عن القنوات المتوفرة في منطقتك/بلدك. [كامل]: للبحث عن القنوات المتوفرة بغض النظر عن المنطقة/الدولة.

ملاحظات

- يمكنك تشغيل الموالفة الرقمية التلقائية بعد الانتقال لمحل إقامة جديد، أو بعد تغيير موفر الخدمة، أو للبحث عن قنوات تم إطلاقها حديثًا.

تعديل قائمة البرامج

إزالة أية قنوات رقمية مخزنة على التلفزيون غير مرغوب فيها، ولتغيير ترتيب القنوات الرقمية المخزنة على التلفزيون.

الموالفة الرقمية اليدوية

لموالفة القنوات الرقمية يدويًا.

تهيئة الترجمة:

إعدادات الترجمة

عند تحديد [ضعف السمع]، قد يتم عرض بعض أدوات المساعدة البصرية أيضًا مع الترجمة المكتوبة (إذا كانت قنوات التلفزيون تبث هذه المعلومات).

اللغة المفضلة الأولى

لتحديد اللغة المفضلة التي تُعرض بها التراجم المكتوبة.

اللغة المفضلة الثانية

لتحديد اللغة المفضلة الثانوية التي تُعرض بها التراجم المكتوبة.

تهيئة الصوت:

نوع الصوت (الوصف الصوتي)

عادي

لتوفير نوع الصوت الطبيعي.

الوصف الصوتي

لتقديم وصف صوتي (سرد) للمعلومات المرئية إذا كانت قنوات التلفزيون تبث هذه المعلومات.

ضعف السمع

للتبديل إلى البث الخاص بضعاف السمع عند تحديد [ضعف السمع].

الترجمة المقروءة بصوت عالٍ

للتبديل إلى البث الخاص بصوت الترجمة المنطوقة إذا كانت قنوات التلفزيون تبث هذه المعلومات.

إعدادات متقدمة

مدى ديناميكي: لتعويض الفروق في مستوى الصوت بين القنوات المختلفة.

ملاحظات

- قد لا يعمل التأثير أو قد يتباين وفقًا للبرنامج بغض النظر عن إعداد [مدى ديناميكي].

Dolby Digital Plus Out: حدد [تلقائي] للانتقال من بث Dolby Digital Plus إلى ARC عند توفر Dolby Digital Plus من خلال نظام صوت موصول.

عند إخراج بث Dolby Digital Plus، يتم كتم صوت مخرج الصوت الرقمي (ضوئي)*.

حدد [إيقاف] لتغيير بث Dolby Digital Plus إلى Dolby Digital لكل من ARC (نظام الصوت) ومخرج الصوت الرقمي (ضوئي)*.

مستوى صوت HE-AAC: يضبط مستوى صوت HE-AAC.

مستوى صوت MPEG: لضبط مستوى صوت MPEG.

* فقط في منطقة/بلد/موديل تلفزيون محدد.

شاشة

وضع عريض

للحصول على تفاصيل حول الوضع العريض، راجع صفحة 12.

عريض تلقائي

لتغيير الوضع العريض تلقائيًا وفقًا لإشارة الدخل الواردة من جهاز خارجي.

تهيئة مبدئية 4:3

لضبط [وضع عريض] الافتراضي على إشارة الدخل 4:3.

منطقة العرض التلقائي

حدد [تشغيل] لضبط منطقة العرض تلقائيًا استنادًا إلى المحتوى أو [إيقاف] للاختيار من بين خيارات [منطقة العرض].

وضع الصوت

عدده وفقًا للمحتوى الذي ترغب في الاستمتاع به.

إعادة ضبط

إعادة ضبط إعدادات [معادل الصوت] و [صوت واضح] و [مستوى صوت ذّي] و [توازن] و [تعديل مستوى الصوت].

معادل الصوت

لضبط إعدادات تردد الصوت.

صوت واضح

لجعل الأصوات أكثر وضوحًا.

مستوى صوت ذّي

لتقليل الفرق في مستوى الصوت بين جميع البرامج والإعلانات.

توازن

لإبراز توازن السماعة اليسرى أو اليمنى.

تعديل مستوى الصوت

لضبط مستوى صوت لدخل الحالي بالنسبة للمدخلات الأخرى.

صوت ثنائي

لضبط الصوت الصادر من السماعات على [عادي] أو [ستيريو] أو [رئيسي] أو [فرعي].

ملاحظات

- إذا كانت الإشارة ضعيفة جدًا، فسيصبح الصوت أحاديًا بشكل تلقائي.
- إذا كان صوت الاستريو مشوشًا عند استقبال برنامج NICAM، فحدد [عادي]. يصبح الصوت أحاديًا، ولكن يقل التشويش.
- يتم حفظ الإعداد [صوت ثنائي] في الذاكرة لكل وضع برنامج.
- لا يمكنك الاستماع إلى صوت بث الاستريو عند تحديد [عادي].
- **تلميح**
- في حالة تحديد جهاز آخر متصل بالتلفزيون، اضبط [صوت ثنائي] على [ستيريو] أو [رئيسي] أو [فرعي].

تهيئات النظام

ملاحظات

- تباين الخيارات التي يمكنك ضبطها وفقاً للحالة. تظهر الخيارات غير المتوفرة باللون الرمادي أو لا يتم عرضها.

الصورة



وضع الصورة

لضبط وضع الصورة.

إعادة ضبط

يعيد ضبط جميع إعدادات [صورة] باستثناء [وضع الصورة] و[عرض الصور الذكية] على الإعدادات الافتراضية.

إضاءة خلفية

لضبط سطوع الإضاءة الخلفية.

الصورة

لزيادة تباين الصورة أو تقليله.

السطوع

لتفتيح الصورة أو تعتيمها.

لون

لزيادة كثافة اللون أو خفضها.

تدرج اللون

لزيادة درجات اللون الأخضر ودرجات اللون الأحمر أو خفضها.

درجة حرارة اللون

لضبط بياض الصورة.

حدة

لزيادة حدة الصورة أو تعميمها.

إحداثيات الواقع

لضبط النقاء والتشويش للحصول على صور واقعية.

النقاوة: ضبط النقاء والوضوح. حدد [يدوي] لضبط إحداثيات الواقع.

تخفيض الضجيج

لخفض تشويش الصورة (صورة لثجية) في إشارة البث الضعيفة.

تقليل ضوضاء MPEG

لخفض تشويش الصورة في فيديو MPEG المضغوط.

وضع السينما

لتوفير حركة صورة محسنة عند تشغيل BD (قرص Blu-ray) أو قرص DVD أو صور مسجل كاسيتات فيديو (VCR) المأخوذة من فيلم. حدد [تلقائي] لتقديم محتوى يستند إلى الفيلم الأصلي على حالته.

ملاحظات

- إذا كانت الصورة تشتمل على إشارات غير اعتيادية أو على الكثير من التشويش، فسيتم إيقاف تشغيل [وضع السينما] تلقائياً ولو تم تحديد [تلقائي].

إعدادات متقدمة

لضبط إعدادات [صورة] بمزيد من التفصيل.

إعادة الضبط: لإعادة ضبط جميع الإعدادات المتقدمة على الإعدادات الافتراضية.

محسن التباين المتقدم: لضبط [إضاءة خلفية] و[صورة] تلقائياً على أكثر الإعدادات مناسبة لمشاهد الصور المعتمة.

مصحح السواد: لتحسين المناطق السوداء بالصورة للحصول على تباين أقوى.

جاما: لضبط التوازن بين المناطق الساطعة والمعتمة بالصورة.

بياض نقي: لإبراز الألوان البيضاء.

لون حيوي: لجعل الألوان أكثر إشراقاً.

وضع حركة LED: لتقليل الوميض بالأفلام عن طريق التحكم في مصدر إضاءة LED الخلفية، إلا أن درجة السطوع تنخفض.

ضبط الصورة بالنظام الذكي

عرض الصور الذكية: لتحسن جودة الصورة وفقاً للإعدادات المفضلة أو القناة أو دخل الفيديو.

مؤشر مستوى الإشارة: عند تحديد [تشغيل]، سيتم عرض شريط مستوى الإشارة عند تحديد قناة تماثلية أو دخل الفيديو.

تقنيات تحسين الصورة: للسماح لك بتحسين الصورة بضغطها على الإعدادات المفضلة.

- استخدم جهاز تخزين USB المتوافق مع معايير فئة نوع جهاز التخزين كبير السعة USB.
- إذا كان الملف المحدد يشتمل على معلومات حاوية غير صحيحة، أو غير مكتملة، فلن يمكن تشغيله.

تنسيق فيديو USB

- (avi) AVI
- برنامج ترميز الفيديو: H.264, MPEG4, Xvid, MPEG2, MPEG1 Motion JPEG
- برنامج ترميز الصوت: MPEG2 AAC, MPEG1 Layer1/2, PCM (قناتان), MPEG4 AAC (قناتان), Dolby Digital (قناتان), MPEG4 HE-AAC (قناتان), Dolby Digital Plus (قناتان), MP3, WMA v8

- (asf, .wmv) ASF
- برنامج ترميز الفيديو: VC-1, Xvid, WMV v9
- برنامج ترميز الصوت: WMA v8, MP3
- MP4 (.mov, .mp4, .3gp)
- برنامج ترميز الفيديو: Motion JPEG, H.263, H.264, MPEG4
- برنامج ترميز الصوت: MPEG2 AAC, MP3, MPEG1 Layer1/2, MPEG4 HE-AAC, MPEG4 AAC

- (mkv) MKV
- برنامج ترميز الفيديو: VP8, VC-1, H.264, MPEG4, WMV v9
- برنامج ترميز الصوت: MPEG2, MP3, MPEG1 Layer1/2, PCM AAC (قناتان), MPEG4 HE-AAC (قناتان), Dolby Digital (قناتان), WMA v8, Dolby Digital Plus (قناتان), VORBIS, DTS 2.0, DTS

- (webm) WebM

- برنامج ترميز الفيديو: VP8
- برنامج ترميز الصوت: VORBIS
- PS (.vob, .vro, .mpeg, .mpg)
- برنامج ترميز الفيديو: MPEG2, MPEG1
- برنامج ترميز الصوت: Dolby Digital, MP3, MPEG1 Layer1/2 (قناتان), Dolby Digital Plus (قناتان), DTS, DTS 2.0

- (m2ts, .ts) TS

- برنامج ترميز الفيديو: VC-1, H.264, MPEG2
- برنامج ترميز الصوت: MPEG2 AAC, MP3, MPEG1 Layer1/2
- Dolby, MPEG4 HE-AAC, MPEG4 AAC, Digital, Dolby Digital Plus (قناتان), DTS, DTS 2.0

تنسيق موسيقى USB

- (wav) LPCM
- MPEG1 audio layer 3 (.mp3)
- WMA V8 (.wma)

تنسيق صورة USB

- JPEG (.jpg, .jpeg)

ملاحظات

- لا يضمن تشغيل تنسيقات الملف الواردة أعلاه.

شبكة منزلية

التوصيل بشبكة منزلية

يمكنك الاستمتاع بالعديد من المحتويات (على سبيل المثال، ملفات الصور/الموسيقى/الفيديو) المخزنة على خوادم وسائط DLNA Certified™. تتيح لك ميزة الشبكة المنزلية الاستمتاع بمحتوى الشبكة في الغرف الأخرى.

تشغيل ملفات الصور/الموسيقى/الفيديو

1 اضغط HOME، ثم اختر [الوسائط] ← [صورة فوتوغرافية]، أو [موسيقى] أو [فيديو] ← خادم الوسائط المطلوب.

2 حدد الملفات أو المجلدات لتشغيلها من القائمة.

ملاحظات

- لا بد أن يكون الخادم من نوع DLNA Certified™.
- يجب أن تكون الملفات التي يتم تشغيلها من جهاز شبكة بالتنسيقات التالية:
 - الصور الثابتة: JPEG
 - موسيقى: MP3, linear PCM (تضمن الرمز النبضي الخطئ)، WMA
 - الفيديو: (MPEG4) MP4, (AVC) MP4, MPEG1, MPEG2, AVCHD, WMV
- بحسب الملف، قد يتعذر التشغيل حتى مع استخدام تنسيقات ملفات مدعومة.

Renderer

يمكنك تشغيل ملفات الصور والموسيقى والفيديو المخزنة على أجهزة الشبكة (على سبيل المثال، كاميرات الصور الثابتة والهواتف المحمولة وأجهزة الكمبيوتر) على شاشة التلفزيون عن طريق تشغيل الجهاز الهدف، يجب أن تكون الشبكة أيضاً أجهزة متوافقة مع Renderer.

إعدادات renderer

اضغط HOME، وبعد ذلك اختر [إعدادات] ← [تهيئات النظام] ← [تهيئة] ← [شبكة] ← [إعداد شبكة منزلية] ← [Renderer].

عرض التهيئات الخاصة بخوادم الوسائط

اختر خوادم الشبكة المنزلية لعرضها في القائمة «الرئيسية». يمكن عرض حتى 10 خوادم.

1 اضغط HOME، وبعد ذلك اختر [إعدادات] ← [تهيئات النظام] ← [تهيئة] ← [شبكة] ← [إعداد شبكة منزلية] ← [تهيئات عرض مجهز الخدمة].

2 اختر الخادم لعرضه في اختيار الجهاز.

لاستخدام قائمة المفضلة

تتيح لك ميزة المفضلة تحديد ما يصل إلى أربع قوائم للبرامج المفضلة. أثناء مشاهدة التلفزيون، اضغط على  لإنشاء قائمة المفضلة أو عرضها.

تلميح

- اضغط على الزر الأزرق لتحرير قائمة المفضلة. اتبع الإرشادات الموجودة أسفل الشاشة.

الوسائط



تشغيل صورة/موسيقى/فيديو عبر USB

يمكنك الاستمتاع بملفات الصور/الموسيقى/الفيديو المخزنة على كاميرا الصور الثابتة الرقمية أو كاميرا الفيديو من Sony من خلال كبل USB أو جهاز تخزين USB على التلفزيون.

- 1 قم بتوصيل جهاز USB المدعوم بالتلفزيون.
- 2 اضغط على HOME.
- 3 اضغط على  ثم  لتحديد [وسائط].
- 4 اضغط على  ثم  لتحديد [صورة فوتوغرافية] أو [موسيقى] أو [فيديو].
- 5 تظهر [اختيار الجهاز]. اضغط على  ثم  لتحديد جهاز.
- 6 اضغط على  ثم  لتحديد أحد الملفات أو المجلدات.

خيارات الاستماع

اضغط على الزر الأحمر في عرض الصورة المصغرة لعرض قائمة إعدادات تشغيل USB.

- لضبط جودة الصورة والصوت لوسائط USB**
- اضغط على **OPTIONS** أثناء تشغيل الوسائط، ثم حدد [صورة] أو [صوت].
- ملاحظات
- اضغط على  ثم  لتحديد عنصر وضبطه.
- لتشغيل صورة كعرض شرائح (صورة)**

- 1 اضغط على الزر الأخضر في عرض الصورة المصغرة لبدء عرض الشرائح.
- لضبط [مؤثرات عرض الشرائح] و[سرعة عرض الشرائح]، اضغط على **OPTIONS** ← [خيارات الاستماع].
- لإيقاف عرض الشرائح، اضغط على **RETURN**.



ملاحظات

- أثناء وصول التلفزيون إلى البيانات الموجودة على جهاز USB، عليك مراعاة ما يلي:
 - لا تقم بإيقاف تشغيل التلفزيون.
 - لا تفصل كبل USB.
 - لا تقم بإزالة جهاز USB.
- حيث قد تتعرض البيانات الموجودة على جهاز USB للتلف.
- لن تتحمل شركة Sony المسؤولية عن أية أضرار أو فقدان للبيانات الموجودة على وسائط التسجيل نتيجة حدوث عطل بأي أجهزة متصلة أو بالتلفزيون.
- نظام الملفات الموجود على جهاز USB يدعم FAT16، FAT32، وNTFS.
- قد لا يتم عرض اسم الملف واسم المجلد بصورة صحيحة في بعض الحالات.
- عند توصيل كاميرا الصور الثابتة الرقمية من Sony، اضغط وضبط توصيل للكاميرا على تلقائي أو التخزين كبير السعة، للحصول على مزيد من المعلومات حول وضع توصيل USB، ارجع إلى الإرشادات المرفقة مع الكاميرا الرقمية.

EPG رقمي





- 1 اضغط على **GUIDE**  في الوضع الرقمي.



- 2 اضغط على  ثم  لتحديد أحد البرامج.

التسجيلات

(موديل أستراليا ونيوزيلندا فقط)

- 1 اضغط على **HOME** في الوضع الرقمي.
- 2 اضغط على  ثم  لتحديد [التسجيلات].
- 3 اضغط على  ثم  لتحديد [قائمة العناون] أو [قائمة المؤقت] أو [قائمة الأخطاء] أو [التسجيل بالمؤقت اليدوي].

ملاحظات

- اضغط على الزر **REC** لتسجيل البرنامج المعروض حاليًا في الوضع الرقمي باستخدام وظيفة التسجيل على جهاز **USB HDD**.
- تأكد من توصيل جهاز **HDD** بالتلفزيون قبل التسجيل.

يعرض وضع إطار الصور الساعة والتوقيت في نفس وقت عرض الصورة والاستماع إلى الموسيقى أو راديو FM.

HOME ← [تم اكتشاف الجهاز.] ← [إطار صورة]



للتشغيل وضع إطار الصور أثناء عرض وسائط USB

1 اضغط على OPTIONS أثناء تشغيل ملف صورة أو موسيقى.

2 اضغط على \odot ثم \uparrow/\downarrow لتحديد [إطار صورة] لتشغيل إطار الصورة.

لتحديد وضع العرض

يمكنك تغيير عرض وضع إطار الصور بتحديد [وضع العرض] في [إعدادات إطار الصورة] (صفحة 22).

لتحديد وضع عرض الساعة

يمكنك التحديد من بين ثلاثة أوضاع لعرض الساعة بتحديد [عرض الساعة] في [إعدادات إطار الصورة] (صفحة 22).

ملاحظات

• لا يشتمل هذا التلفزيون على احتياطي طاقة بطارية الساعة. في حالة انقطاع التيار الكهربائي أو في حالة فصل سلك التيار الكهربائي، فسيتم إعادة ضبط التاريخ والوقت الحاليين تلقائيًا.

المدة

لتوفير الطاقة، يتم تشغيل التلفزيون بشكل مستمر في وضع إطار الصورة لمدة 24 ساعة قبل إيقاف التشغيل تلقائيًا. بعد إيقاف التشغيل تلقائيًا، لا تستخدم وضع إطار الصورة لمدة ساعة على الأقل لتجنب حرق اللوحة. يمكنك تغيير إعداد [مدة] في [إعدادات إطار الصورة] (صفحة 22).

لتجنب حرق اللوحة، يتم تبديل وضع الصورة والساعة والتوقيت تلقائيًا كل ساعة.

HOME ← [تم اكتشاف الجهاز.] ← [FM راديو]

ملاحظات

• اضغط على +/- PROG لتحديد إحدى محطات راديو FM. اضغط على RETURN للخروج من وضع راديو FM.

إعادة ضبط محطات الراديو

عند استخدام وظيفة راديو FM للمرة الأولى، اضغط على HOME وحدد

[إعدادات] ← [تهيئة النظام] ← [تهيئة القنوات] ← [إعداد راديو FM] ← [موافقة تلقائية].

لتغيير محطات الراديو المضبوطة مسبقًا

1 اضغط على OPTIONS في وضع راديو FM.

2 اضغط على \odot ثم \uparrow/\downarrow لتحديد [إعادة ضبط محطات الـ FM].

3 اضغط على \odot ثم \uparrow/\downarrow لتحديد محطة الراديو التي ترغب في تغييرها.

4 اضغط على \odot ثم \uparrow/\downarrow لتغيير تردد FM ثم تحرير اسم محطة راديو FM.

ملاحظات

• إذا كانت المحطة ذات صوت مشوش، فقد تتمكن من تحسين جودة الصوت بالضغط على \odot .
• في حالة وجود تشويش ثابت ببرنامج ستريو FM، اضغط على AUDIO حتى يظهر [إعادي]. ولن يكون هناك تأثير استريو، ولكن سينخفض التشويش.

قائمة البرامج الرقمية

1 اضغط على HOME في الوضع الرقمي.

2 اضغط على \odot ثم \uparrow/\downarrow لتحديد [قائمة البرامج الرقمية].

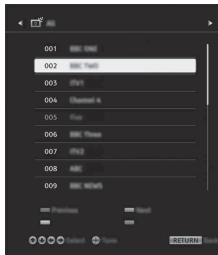

3 اضغط على \odot ثم \uparrow/\downarrow لتحديد أحد البرامج.

قم بتوصيل الصور المفضلة لديك وعرضها وحفظها على التلفزيون باستخدام الأجهزة الخاصة بك (على سبيل المثال الهواتف الذكية أو أجهزة التابلت).
HOME ← [تم اكتشاف الجهاز]. ← [Photo Sharing Plus]

ملاحظات

- اتبع التعليمات الظاهرة على الشاشة لتوصيل جهازك بالتلفزيون.
- افتح متصفح الويب الموجود على الجهاز بعد تنفيذ كل التوصيلات، ثم اتبع التعليمات الظاهرة على الشاشة للوصول إلى URL.

لعرض صورة على التلفزيون

1 اضغط على الجهاز للبدء.

2 اختر صورة.

سيتم عرض الصورة المحددة تلقائيًا على التلفزيون.

لحفظ صورة معروضة على التلفزيون

1 اضغط على الصورة المصغرة الموجودة على الجهاز، ثم حدد الصورة لفتح قائمة السياق.

2 اختر [موافق].

ملاحظات

- قم بتوصيل محرك أقراص USB محمول لتخزين ما يصل إلى 50 صورة.
- يمكن توصيل ما يصل إلى 10 هواتف ذكية أو أجهزة تابلت بالتلفزيون في نفس الوقت.
- الحد الأقصى لحجم الملف لكل صورة هو 20 ميجابايت.
- كما يمكنك أيضًا استعمال خلفية موسيقى بواسطة ملف يبلغ حجمه 30 ميجابايت كحد أقصى.
- المتصفح الافتراضي لنظام Android 2.3 أو الإصدارات الأحدث مدعوم.
- وبالرغم من أن المتصفح الافتراضي لنظام التشغيل iOS مدعوم؛ إلا أنه يتعدى استخدام بعض الوظائف على حسب إصدار نظام التشغيل iOS لديك.

يتيح لك الزر HOME الوصول إلى مجموعة متنوعة من إعدادات وميزات التلفزيون.

تم اكتشاف الجهاز

تقدم محتويات الإنترنت مجموعة متنوعة من وسائل الترفيه مباشرة على التلفزيون. يمكنك الاستمتاع بمشاهدة محتوى الإنترنت المفضل لديك، واستخدام برنامج مشاركة الصور Photo Sharing Plus*، ووضع إطار الصور، والاستماع إلى راديو FM.

ملاحظات

- تأكد من توصيل التلفزيون بالإنترنت وأكمل [تهيئة الشبكة] (صفحة 21).
- * فقط في منطقة/بلد/موديل تلفزيون محدد.

لاستخدام محتويات الإنترنت

1 اضغط على HOME، ثم اختر [تم اكتشاف الجهاز].

2 اضغط على </> / </> / </> لتحديد خدمة الإنترنت المطلوبة ضمن قائمة الخدمة ثم اضغط على </>.

3 اضغط على </> لتشغيل محتويات الإنترنت المطلوبة.

للخروج من محتويات الإنترنت

اضغط على HOME.

ملاحظات

- إذا واجهت صعوبات مع هذه الميزة، افحص أنه تم ضبط توصيل الإنترنت بصورة صحيحة.
- يعتمد التوصيل مع الإنترنت على مزودي محتوى الإنترنت.
- لتحديث خدمات محتويات الإنترنت، اضغط على HOME، ثم اختر [إعدادات] ← [تهيئة النظام] ← [تهيئة] ← [شبكة] ← [تحديث محتويات الإنترنت].

لاستخدام NETFLIX

اضغط الزر NETFLIX الموجود بوحدة التحكم عن بعد لتشغيل القائمة.

ملاحظات

- من الممكن أن يكون استخدام Netflix متعذرًا عبر خادم Proxy.

تغيير الوضع العريض

1 اضغط على  بشكل متكرر لتحديد الوضع العريض.

[عادي]

[زوم عريض]*

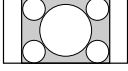

* [زوم]

[كامل]

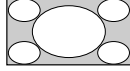

* [14:9]

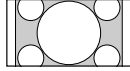

* يمكن قطع أجزاء من أعلى أو أسفل الصورة.

بالنسبة لدخل HDMI PC (توقيت الكمبيوتر)

[كامل 1]

[عادي]

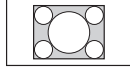
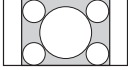

[كامل 2]

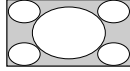



إعداد تحديد المشهد

1 اضغط على  .OPTIONS

2 اضغط على  /  ثم  لتحديد [اختيار المشهد].

عند تحديد خيار المشهد المطلوب، يتم ضبط جودة الصوت والصورة المثلى للمشهد المحدد تلقائيًا. قد تتباين الخيارات التي يمكنك تحديدها. تظهر الخيارات غير المتوفرة باللون الرمادي.

1 اضغط على  على جهاز التلفزيون أو  على وحدة التحكم عن بُعد لتشغيل التلفزيون.

2 اضغط على  DIGITAL/ANALOG للتبديل بين الوضعين الرقمي والتماثلي.

3 اضغط على أزرار الأرقام +/- PROG لتحديد قناة التلفزيون.

4 اضغط +/- لضبط مستوى الصوت.

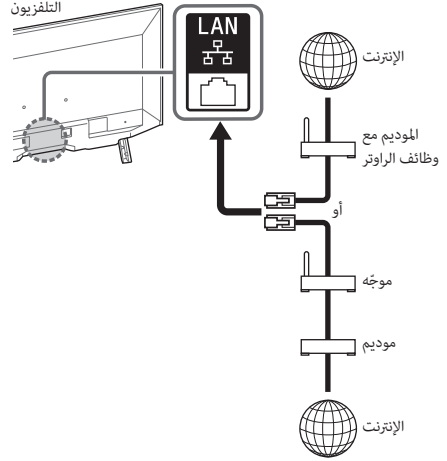

ملاحظات

- لتوصيلات شبكة LAN، استعمل كبل من الفئة 7 (غير مرفق).

مشاهدة حالة الشبكة

يمكنك تأكيد حالة شبكتك.

- 1 اضغط HOME، وبعد ذلك اختر [إعدادات] ← [تهيئة النظام] ← [تهيئة] ← [شبكة] ← [تهيئة الشبكة].
- 2 حدد [عرض إعداد الشبكة وحالتها].

إذا لم تتمكن من التوصيل مع الإنترنت

استعمل دليل التشخيص لفحص الأسباب الممكنة لفشل توصيل الشبكة، و الإعدادات.

- 1 اضغط HOME، وبعد ذلك اختر [إعدادات] ← [تهيئة النظام] ← [تهيئة] ← [شبكة] ← [تهيئة الشبكة].
- 2 حدد [عرض إعداد الشبكة وحالتها].
- 3 حدد [فحص التوصيل].
يمكن أن يتحمل ذلك عدة دقائق. لا يمكنك إلغاء التشخيص بعد اختيار [فحص التوصيل].

سياسة الخصوصية

عند استخدام الوظائف التالية للتوصيل بالإنترنت، فسيتم إرسال بعض المعلومات إلى خوادم شركة Sony Corporation العالمية، والتي يتم التعامل معها على أنها معلومات شخصية، ولا بد لاستخدامها من قبل مزودي الخدمة الحصول على موافقة منك.

- يمكن الحصول على تحديثات برنامج النظام عبر الاتصال بخوادم شركة Sony Corporation العالمية عبر الإنترنت.
- محتويات الإنترنت أو خدمات الإنترنت الأخرى من مزودي الخدمة مثل Youtube.

يحتوي هذا التلفزيون على شاشات ضبط في إجراء الإعداد التلقائي أو قائمة الإعدادات لتأكيد موافقتك على هذا بعد قراءة تفاصيل Privacy Policy. إذا أردت استخدام هذه الوظائف، فيرجى اختيار [موافق] في كل شاشة ضبط. وفي حالة اختيار [غير موافق]، لا تتوفر الوظائف أعلاه. ومع ذلك، إذا تم تحديد [تشغيل]، حتى في هذه الحالة، على التنزيل التلقائي للبرنامج في الإعداد التلقائي أو قائمة الإعدادات، فسيتم تحديث برنامج النظام. يمكنك تغيير هذا الإعداد بالضغط على HOME، ثم تحديد [إعدادات] ← [تهيئة النظام] ← [تهيئة] ← [سياسة الخصوصية].

نوع 4: تهيئة الشبكة السلكية

أدخل القيم الأبجدية الرقمية (الحروف والأرقام) المعنية للراوتر الذي لديك إذا اقتضت الضرورة. يمكن للبند التي تحتاج للتهيئة (مثل IP Address أو Subnet Mask و DHCP) أن تختلف تبعاً لمقدم خدمة الإنترنت أو الراوتر. لمعرفة التفاصيل، راجع كتيبات التعليمات التي زودك بها مقدم خدمة الإنترنت أو المرفقة مع الراوتر.

1 اضغط HOME، وبعد ذلك اختر [عدادات] ← [تهيئات النظام] ← [تهيئة] ← [شبكة] ← [تهيئة الشبكة].

2 تهيئة عنوان IP/خادم Proxy:

- التهيئة التلقائية: [عدادات الاتصال بالشبكة] ← [سهل]
- التهيئة اليدوية: [عدادات الاتصال بالشبكة] ← [خبير] ← [تهيئة الشبكة السلكية] أو [Wi-Fi تهيئة]

3 أتبّع التعليمات الظاهرة على شاشة التهيئة.

يمكن أيضاً ضبط [تهيئة الشبكة] من قائمة [عرض تهيئات مبدئية تلقائياً].

ملاحظات

- يتيح التهيئة التلقائية للشبكة السلكية/اللاسلكية الخاصة بك. — عند التوصيل بكل LAN: سلكية
- عند التوصيل بشبكة LAN لاسلكية مُرغبة ضمناً: لاسلكية
- عند التوصيل بكل الكبلين: سلكية
- الضبط على [سهل]، يؤدي إلى ضبط عنوان IP تلقائياً. حيث إن خادم proxy ليس قيد الاستخدام.
- لاستخدام الشبكة باستخدام IPv6، اختر [عدادات] ← [تهيئات النظام] ← [تهيئة] ← [شبكة] ← [أولوية IPv6/IPv4] ← [IPv6]، ثم اختر [سهل] في [عدادات الاتصال بالشبكة].
- عند تحديد IPv6، فلا يمكن ضبط HTTP Proxy.

نوع 2: شبكة مؤمنة دون Wi-Fi Protected Setup™ (WPS)

تهيئة خاصة LAN اللاسلكية تتطلب SSID (اسم شبكة لاسلكية) ومفتاح أمني (مفتاح WEP أو WPA). إذا كنت لا تعرفه، راجع دليل تعليمات الراوتر الذي لديك.

1 اضغط HOME، وبعد ذلك اختر [عدادات] ← [تهيئات النظام] ← [تهيئة] ← [شبكة] ← [تهيئة الشبكة].

2 تهيئة عنوان IP/خادم Proxy:

- التهيئة التلقائية: [عدادات الاتصال بالشبكة] ← [سهل]
- التهيئة اليدوية: [عدادات الاتصال بالشبكة] ← [خبير] ← [تهيئة الشبكة السلكية] أو [Wi-Fi تهيئة]

3 قم باختيار [استطلاع]، ثم قم باختيار شبكة من قائمة الشبكات اللاسلكية المستطعة.

4 أتبّع التعليمات الظاهرة على شاشة التهيئة.

ملاحظات

- لاستخدام الشبكة باستخدام IPv6، اختر [عدادات] ← [تهيئات النظام] ← [تهيئة] ← [شبكة] ← [أولوية IPv6/IPv4] ← [IPv6]، ثم اختر [سهل] في [عدادات الاتصال بالشبكة].
- عند تحديد IPv6، فلا يمكن ضبط HTTP Proxy.
- يرجى التأكد من أمان المنطقة المحيطة بك عند إدخال كلمة السر.

نوع 3: شبكة غير مؤمنة مع أي نوع من راوترات LAN اللاسلكية

تهيئة خاصة LAN اللاسلكية تتطلب SSID (اسم شبكة لاسلكية).

1 اضغط HOME، وبعد ذلك اختر [عدادات] ← [تهيئات النظام] ← [تهيئة] ← [شبكة] ← [تهيئة الشبكة].

2 تهيئة عنوان IP/خادم Proxy:

- التهيئة التلقائية: [عدادات الاتصال بالشبكة] ← [سهل]
- التهيئة اليدوية: [عدادات الاتصال بالشبكة] ← [خبير] ← [تهيئة الشبكة السلكية] أو [Wi-Fi تهيئة]

3 قم باختيار [استطلاع]، ثم قم باختيار شبكة من قائمة الشبكات اللاسلكية المستطعة.

4 أتبّع التعليمات الظاهرة على شاشة التهيئة.

ملاحظات

- المفتاح الأمني (مفتاح WEP أو WPA) لا يكون مطلوباً لأنك لا تحتاج لاختيار طريقة تأمين في هذه العملية.
- لاستخدام الشبكة باستخدام IPv6، اختر [عدادات] ← [تهيئات النظام] ← [تهيئة] ← [شبكة] ← [أولوية IPv6/IPv4] ← [IPv6]، ثم اختر [سهل] في [عدادات الاتصال بالشبكة].
- عند تحديد IPv6، فلا يمكن ضبط HTTP Proxy.

نوع 1: شبكة مؤمنة مع Wi-Fi Protected Setup™ (WPS)

مقياس WPS يجعل تأمين الشبكة المنزلية اللاسلكية عملية سهلة تتم بمجرد ضغط زر WPS على راوتر LAN اللاسلكي. قبل تهيئة خاصية LAN اللاسلكية، تحقق من موضع زر WPS على الراوتر وتأكد من كيفية استعماله. لغرض الأمان، يزود [WPS (PIN)] رمز PIN السري للموجه. يتم تحديد رمز PIN السري في كل مرة تختار [WPS (PIN)].

1 اضغط HOME، وبعد ذلك اختر [إعدادات] ← [تهيئات النظام] ← [تهيئة] ← [شبكة] ← [تهيئة الشبكة].

2 تهيئة عنوان IP/خادم Proxy:

- التهيئة التلقائية:

[إعدادات الاتصال بالشبكة] ← [سهل]

- التهيئة اليدوية:

[إعدادات الاتصال بالشبكة] ← [خبير] ← [تهيئة الشبكة السلكية] أو [تهيئة Wi-Fi]

3 اختر [WPS (زر ضاغط)] لطريقة الزر الضاغط أو

[WPS (PIN)] لطريقة PIN.

ملاحظات

اسم زر WPS يمكن أن يختلف اعتماداً على الراوتر (مثل زر AOSS).

4 اتَّبِع التعليمات الظاهرة على شاشة التهيئة.

ملاحظات

- إذا استعملت WPS لتهيئة الشبكة، يتم تنشيط إعدادات أمان راوتر LAN اللاسلكية، وأي جهاز موصل في السابق مع LAN اللاسلكية في حالة غير آمنة سيتم فصله من الشبكة.
- في هذه الحالة، نُنظَر إعدادات الأمان للجهاز المفصول وبعد ذلك أعد التوصيل. أو، يمكنك تعطيل إعدادات الأمان لراوتر LAN اللاسلكية، وبعد ذلك توصيل الجهاز مع التلفزيون في حالة غير آمنة.
- لاستخدام الشبكة باستخدام IPv6، اختر [إعدادات] ← [تهيئات النظام] ← [تهيئة شبكة] ← [أولوية IPv6/IPv4] ← [IPv6]، ثم اختر [سهل] في [إعدادات الاتصال بالشبكة].
- عند تحديد IPv6، فلا يمكن ضبط HTTP Proxy.

تهيئة توصيلات الانترنت

لاستخدام ميزات الشبكة في التلفزيون لديك، فإنه يلزم توصيله بالإنترنت. يختلف إجراء التهيئة اعتماداً على نوع الشبكة وراوتر LAN. قبل تهيئة توصيل الانترنت، تأكد من تهيئة راوتر LAN. تحقق من بيئة LAN اللاسلكية التي لديك باستعمال المخطط التالي.

الشبكة اللاسلكية LAN

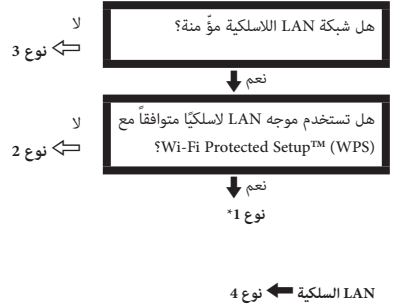

* نوع 1 أسهل للتهيئة إذا أمثلك الراوتر زر تهيئة أوتوماتيكي، مثل نظام المحطة الجوية الآمن بلمسة واحدة (AOSS). تمتلك معظم الراوترات الحديثة هذه الوظيفة. تأكد من الراوتر.

- نوع 1: قم بتهيئة شبكة مؤمنة مع Wi-Fi Protected Setup™ (WPS).
- نوع 2: قم بتهيئة شبكة مؤمنة دون Wi-Fi Protected Setup™ (WPS).
- نوع 3: شبكة غير مؤمنة مع أي نوع من راوترات LAN اللاسلكية.
- نوع 4: قم بتهيئة تهيئة الشبكة اللاسلكية.

17 SYNC MENU

اضغط لعرض قائمة BRAVIA Sync ثم حدد جهاز HDMI المتصل من [اختيار الجهاز].

يمكن تحديد الخيارات التالية من قائمة BRAVIA Sync.

التحكم في الجهاز:

استخدم [التحكم في الجهاز] لتشغيل الجهاز المتوافق مع التحكم في BRAVIA Sync. حدد الخيارات من [قائمة] رئيسية] و [خيارات] و [قائمة المحتويات] و [قطع الطاقة] لتشغيل الجهاز.

سماعة:

حدد [سماعة التلفزيون] أو [نظام الصوت] لإخراج صوت التلفزيون من سماعات التلفزيون أو جهاز الصوت المتصل.

التحكم في التلفزيون:

استخدم قائمة [التحكم في التلفزيون] لتشغيل التلفزيون من قائمة [قائمة] رئيسية] أو [خيارات].

العودة إلى التلفزيون:

حدد هذا الخيار للعودة إلى البرنامج التلفزيوني.

18 (النص)

في وضع النص، اعرض بث النص.

كل مرة تضغط فيها على []، تتغير شاشة العرض بصفة دورية على النحو التالي:

نص ← نص على صورة التلفزيون (وضع الخلط) ← بدون نص (الخروج من خدمة النص)

19 GUIDE (EPG)

يعرض EPG (دليل البرامج الإلكتروني) الرقمي (صفحة 15).

20 OPTIONS

يعرض قائمة تحتوي على اختصارات لبعض قوائم الإعدادات. تتباين الخيارات المدرجة وفقاً للدخل الحالي والمحتوى.

21 (الانتقال السريع)

للرجوع إلى القناة السابقة أو الدخول الذي تمت مشاهدته لمدة تزيد عن 15 ثانية.

22 PROG +/-

• لتحديد القناة التالية (+) أو السابقة (-).
• لتحديد الصفحة التالية (EPG) أو السابقة (EPG) في وضع النص.

23 (كتم الصوت)

لكتم الصوت، اضغط مرة أخرى لاستعادة الصوت.

24 TITLE LIST (موديل أستراليا ونيوزيلندا فقط)

لعرض قائمة العنوان.

25 (الوضع العريض)

لضبط شاشة العرض، اضغط بشكل متكرر لتحديد الوضع العريض المطلوب (صفحة 12).

تلميح

• الرقم 5، و + PROG وأزرار AUDIO لها نقاط لمس بارزة. استخدم نقاط اللمس البارزة كمراجع عند تشغيل التلفزيون.

وحدة التحكم عن بعد

قد يختلف شكل وحدة التحكم عن بُعد وأماكن أزرار وحدة التحكم عن بُعد وتوفرها ووظائفها بناءً على منطقتك/بلدك/موديل التلفزيون.

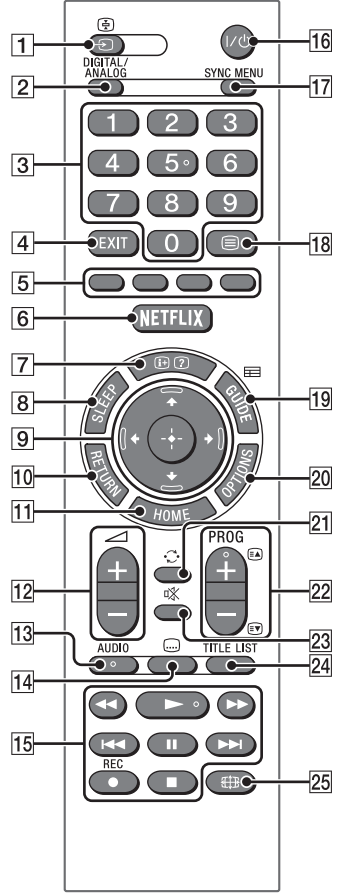

1 (تحديد الدخل / تعليق النص)

• لعرض مصدر الدخل وتعيينه.

• لتعليق الصفحة الحالية في وضع النص.

2 DIGITAL/ANALOG

يبدل إلى الدخل الرقمي أو التناظري.

3 أزرار الأرقام

• حدد القنوات. بالنسبة لأرقام القنوات 10 فما فوق، أدخل الرقم التالي

بسرعة.

• في وضع النص، أدخل رقم الصفحة المكون من ثلاثة أرقام لتحديد الصفحة.

4 EXIT

العود إلى الشاشة السابقة أو الخروج من القائمة. عندما تتوفر إحدى خدمات التطبيق التفاعلي، اضغط للخروج من الخدمة.

5 أزرار الألوان

تعرض دليل التشغيل (عند توفر أزرار الألوان).

6 NETFLIX (فقط في منطقة/بلد/موديل تلفزيون محدد)

للوصول إلى خدمة "NETFLIX" على الإنترنت.

7 (كشف النص / المعلومات)

- لعرض المعلومات. اضغط مرة واحدة لعرض معلومات حول البرنامج/الدخل الذي تشاهده. اضغط مرة أخرى لإزالة العرض من الشاشة.
- لكشف المعلومات المخفية (مثل إجابات المسابقات) في وضع النص.

8 SLEEP

اضغط بشكل متكرر حتى يعرض التلفزيون الوقت بالدقائق (إيقاف/15 دقيقة)/(30 دقيقة)/(45 دقيقة)/(60 دقيقة)/(90 دقيقة)/(120 دقيقة) الذي تريد أن يبقى التلفزيون في حالة تشغيل خلاله قبل أن يتوقف عن التشغيل. لإلغاء مؤقت النوم، اضغط SLEEP بشكل متكرر حتى يظهر [إيقاف].

9 (اختيار بند / إدخال)

- حدد العناصر أو اضبطها.
- قم بالتأكيد على العناصر المحددة.

10 RETURN

- للعودة إلى الشاشة السابقة لأي قائمة معروضة.
- لإيقاف التشغيل عند تشغيل ملف صورة/موسيقى/فيديو.

11 HOME

لعرض القائمة أو إلغاؤها.

12 +/- (مستوى الصوت)

لضبط مستوى الصوت.

13 AUDIO

حدد صوت المصدر متعدد اللغات أو الصوت الثنائي للبرنامج قيد المشاهدة حاليًا (اعتمادًا على مصدر البرنامج).

14 (الترجمة المكتوبة)

يغير إعداد الترجمة المكتوبة (صفحة 19).

15

• قم بتشغيل محتويات الوسائط على التلفزيون وجهاز موصل متوافق مع BRAVIA Sync.

• يمكن استخدام هذا المفتاح أيضًا في تشغيل خدمة VOD (فيديو عند الطلب). يعتمد مدى التوفر على خدمة VOD.

16 REC (موديل أستراليا ونيوزيلندا فقط)

• قم بتسجيل البرنامج الحالي باستخدام وظيفة التسجيل على جهاز USB HDD.

17 (استثناء موديل نيوزيلندا وأستراليا)

إعادة تشغيل المشهد/التقديم السريع للمشهد بصورة قصيرة.

18 (وضع استعداد التلفزيون)

لتشغيل التلفزيون أو التبديل إلى وضع الاستعداد.

التلفزيون

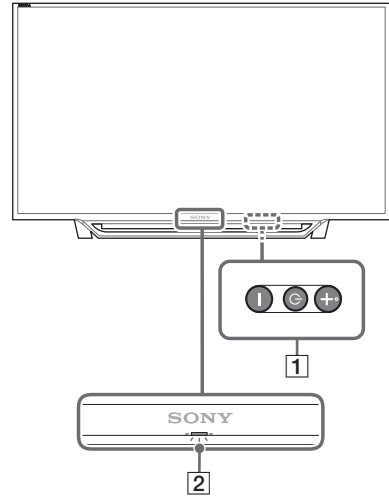

2 (أجهزة الاستشعار/مؤشر LED)

- لاستقبال الإشارات من وحدة التحكم عن بعد.
- لا تضع أي شيء على المستشعر.
- حيث قد يؤثر ذلك على عمله.
- يضيء باللون الكهرماني عند ضبط مؤقت النوم] أو مؤقت التشغيل [(صفحة 22)، أو عندما يكون التلفزيون في وضع إطار الصورة (صفحة 14).
- يضيء باللون الأخضر عند ضبط [توفير الطاقة] على [إيقاف الصورة] (صفحة 24).
- يضيء باللون الأخضر عند تشغيل التلفزيون.
- لا يضيء عندما يكون التلفزيون في وضع الاستعداد.
- يومض أثناء التشغيل بوحدة التحكم عن بُعد.

ملاحظات

- تأكد من إيقاف تشغيل التلفزيون بشكل كامل قبل فصل سلك طاقة التيار المتردد.
- لفصل التلفزيون عن طاقة التيار المتردد بشكل كامل، اسحب القابس من مقبس التيار الرئيسي.
- يرجى الانتظار قليلاً عند إجراء اختبار إدخال لتغيير إدخال آخر.

1 (الطاقة) ⏻ / + / -

اضغط ضغطة قصيرة على ⏻ لتشغيل التلفزيون.
اضغط ضغطة طويلة على ⏻ لإيقاف تشغيل جهاز التلفزيون.
عند تشغيل التلفزيون،

مستوى الصوت

اضغط على الزر + أو - لرفع/خفض مستوى الصوت.
يمكنك أيضاً الضغط على ⏻ حتى يتم عرض الإعلام [🔊]. لرفع/خفض مستوى الصوت بالضغط على الزر + أو -.

الإدخال

اضغط على ⏻ حتى يتم عرض الإعلام [📺].
لتحريك مصدر الدخل المحدد بالضغط على الزر + (الأعلى) أو - (الأسفل).

البرنامج

اضغط على ⏻ حتى يتم عرض الإعلام PROG.
حدد البرنامج بالضغط على الزر + (التالي) أو - (السابق).

- ركب التلفزيون في الأماكن المعرضة للحرارة العالية، مثل أشعة الشمس المباشرة أو قرب الرادير أو فتحات التدفئة. ففي تلك الظروف، قد يصبح التلفزيون شديد الحرارة؛ مما قد يسبب تشوه الغلاف الحائلي للجهاز وأو عطل الجهاز.



- في حالة وضع التلفزيون في غرفة تغيير الملابس التابعة لحمام عام أو بالقرب من ينبوع مياه حارة، قد يتلف التلفزيون بسبب الهواء الملحم الكبريت وغيره.
- الحصول على أعلى جودة للصورة، لا تعرض الشاشة إلى الإضاءة المباشرة أو أشعة الشمس.
- تجنب نقل التلفزيون من منطقة باردة إلى منطقة دافئة، فالتغيرات المفاجئة في درجة حرارة الغرفة يمكن أن تسبب تكثيف الرطوبة. وقد يؤدي ذلك إلى انخفاض جودة الصورة وأو ألوان شاشة التلفزيون. وعند حدوث ذلك، انتظر حتى يتبخر الرطوبة تمامًا قبل تشغيل التلفزيون.

القطع المكسورة:

- لا ترم أي أشياء على جهاز التلفزيون. قد ينكسر زجاج الشاشة بسبب الصدمة مما يؤدي إلى إصابات خطيرة.
- إذا تطلعت سطح جهاز التلفزيون، لتالمتسه إلا بعد فصل سلك التيار المتردد AC. وإلا فإن هذا قد يتسبب في حدوث صدمة كهربائية.

عند عدم الاستعمال

- إذا رغبت بعدم استعمال التلفزيون لعدة أيام، فيجب فصله عن التيار المتردد AC من أجل البيئة وللمنظفات الأمان.
- بما أن جهاز التلفزيون لا يكون مفصولاً عن قدرة التيار المتردد AC بعد إيقافه عن التشغيل، اسحب القابس من مأخذ التيار المتردد AC لفصل جهاز التلفزيون بشكل كامل.
- بعض أجهزة التلفزيون قد تتمتع بميزات خاصة تتطلب ضبط جهاز التلفزيون على وضع الاستعداد للتشغيل لكي يعمل بشكل صحيح.

من أجل الأطفال

- لا تسمح للأطفال بالتسلق على جهاز التلفزيون.
- احتفظ بالمحقات الصغيرة بعيداً عن متناول الأطفال، حتى لا يبلعونها عنفواً.

إذا حدثت المشاكل التالية ...

- قم بإيقاف تشغيل جهاز التلفزيون وافصل سلك التيار المتردد AC فوراً في حالة حدوث مشكلة من المشاكل التالية.
- اتصل ببوليكوم أو مركز صيانة أجهزة Sony لفحصه من قبل الفني المؤهل.

عند:

- تلف سلك التيار المتردد AC.
- وجود تشببية رديئة لمخرج التيار المتردد AC.
- تضمر جهاز التلفزيون بسبب سقوطه، أو تعرضه لضربة أو سقوط شيء ما إلى داخله.
- سقوط أية سوائل أو أشياء صلبة من خلال الفتحات الموجودة على الخزانة.

حول درجة حرارة تلفزيون LCD TV

عند استعمال تلفزيون LCD TV لفترة زمنية طويلة، تصبح المناطق المحيطة باللوحة دافئة. قد تشعر بسخونة عند لمس تلك المناطق بيديك.

لا تضع هذا المنتج بالقرب من الأجهزة الطبية

يحتوي هذا المنتج (بما في ذلك الملحقات) على مغناطيس (مغناطيسات) والتي قد تتداخل مع أجهزة تنظيم ضربات القلب، صمامات التحويلة القلبية للبرمجة لعلاج استسقاء الرأس، أو الأجهزة الطبية الأخرى. لا تضع هذا المنتج بالقرب من الأشخاص الذين يستخدمون مثل هذه الأجهزة الطبية. استشر طبيبك قبل استخدام هذا المنتج إذا كنت تستخدم أي من مثل هذه الأجهزة الطبية.

تنبيهات احتياطية

مشاهدة التلفزيون

- شاهد التلفزيون بضوء معتدل، لأن مشاهدة التلفزيون بإضاءة ضعيفة أو لفترات طويلة من الزمن، تؤدي إلى إجهاد العين.
- عند استعمال سماعات الرأس، اضبط مستوى الصوت لتفادي المستويات الصوتية العالية، مما ينتج عن ذلك تضمر حاسة السمع لديك.

شاشة LCD

- على الرغم من أن شاشة LCD مصنوعة بتقنية عالية المستوى و99.99% أو أكثر من البكسل مؤثر، فقد تظهر نقاط سوداء أو نقاط ساطعة من الضوء (أحمر، أزرق، أو أخضر) دائماً على شاشة LCD. هذه هي التركيبة الخاصة لشاشة LCD ولا تعتبر دليلاً على وجود قصور في الأداء.
- لا تدفئ أو تبرد المرشح الأمامي أو تضع أشياء على قمة جهاز التلفزيون هذا. قد تتفاوت جودة الصورة وتلف شاشة LCD.
- إذا تم استعمال جهاز التلفزيون في مكان بارد، قد تظهر لطفة في الصورة أو تصبح معتممة. هذا ليس دليلاً على وجود الخلل. سوف تختفي هذه الظاهرة كلما زادت درجة الحرارة.
- قد تظهر الصورة المشجبة نتيجة لعرض صور ساكنة باستمرار. ويمكن أن تختفي بعد لحظات قليلة.

- عند استعمال جهاز التلفزيون تصبح الشاشة والخزانة حارتان، هذا ليس دليلاً على وجود قصور في الأداء.
- تحتوي شاشة LCD على كمية صغيرة من البور (الكريستال) السائل. إنج القوانين والتنظيمات المحلية لديك عندما تريد التخلص منها.

معالجة وتنظيف سطح الشاشة/خزانة جهاز التلفزيون

- تأكد من فصل سلك التيار المتردد الموصول بجهاز التلفزيون عن مأخذ التيار الرئيسي قبل التنظيف. لتفادي خطوط المادة أو خطوط طليبة الشاشة، تفيد بالتنبيهات الاحتياطية التالية.
- لازالة الغبار عن سطح الشاشة/الخزانة، امسح بنعومة باستعمال قطعة قماش ناعمة. إذا بقي الغبار، امسح بقطعة قماش ناعمة قليلاً بمحلول تنظيف معتدل.
- لا ترش الماء، أو مواد التنظيف مباشرة على جهاز التلفزيون. يمكن أن تتلف وتختلل الماء أو مواد التنظيف على قاعدة الشاشة أو الأجزاء الخارجية وفتحات الفطرات إلى دخل التلفزيون، وقد يحصل ضرر بجهاز التلفزيون.



AR

- لا تستعمل مطلقاً لإدابات الحلك أو منظف قلوئي/حامضي أو مسحوق الصقل أو مذيبات الطيارة مثل الكحول أو البنزين أو النثر أو مبيد الحشرات. يؤدي استعمال مثل هذه المواد أو التماس المتواصل مع المواد المطاطية إلى التلف سطح الشاشة ومواد الخزانة.
- من المستحسن التنظيف المستمر لفتحات التهوية، لضمان تهوية صحية.
- عند ضبط زاوية جهاز التلفزيون، حرّكه ببطء لتفادي تحريك جهاز التلفزيون أو انزلاقه من الحامل المنضدي.

الأجهزة الاختيارية

- احتفظ بالمكونات الاختيارية أو أية معدات تبعث إشعاع كهرومغناطيسي بعيداً عن جهاز التلفزيون. وإلا قد يحدث تشويه للصورة أو أو صوت صامخ.
- تم اختبار هذا الجهاز ووجد أنه يتوافق مع الحدود المنصوص عليها في معايير التوافق الكهرومغناطيسي (EMC) باستخدام كبل إشارة الاتصال أقصر من 3 أمتار.

الوظيفة اللاسلكية للوحدة

- تجنب تشغيل هذه الوحدة بالقرب من الأجهزة الطبية (مثل جهاز تنظيم ضربات القلب، وما إلى ذلك)، حيث قد ينتج عن هذا حدوث عطل في الجهاز الطبي.
- على الرغم من أن الوحدة تقوم بإرسال/استقبال إشارات مخططة، فتوح الحذر من الاعتراض غير المرخص، فلن تتحمل مسؤولية أي مشكلات قد تنجم عن هذا.

تحذير يتعلق بالتعامل مع وحدة التحكم عن بعد

- قم بمراعاة القطب الصحيح عند إدخال البطاريات.
- لا تصمد إلى استعمال بطاريات من نوع مختلف أو بطاريات مستعملة وأخرى جديدة معاً.
- عند التخلص من البطاريات المستعملة، راع ظروف حماية البيئة. تقوم أقاليم معينة بتنظيم طريقة التخلص من البطاريات، يرجى استشارة سلطتك المحلية.
- تعامل مع وحدة التحكم عن بعد بعناية. لا تصمد إلى إسقاطها أو دوس عليها أو تعريضها لأي أنواع من السوائل.
- اضع وحدة التحكم في موقع قريب من مصادر الحرارة، أو في مكان تتعرض فيه للأشعة الشمس المباشرة، أو في غرفة رطبة.

- عند انجاز شبكة الكابلات، ولسلامتكم تأكد من فصل سلك التيار المتردد AC وأخذ الحيطه اللازمة بحيث لا تعلق أقدامكم في الاسلاك.
- افضل سلك التيار المتردد AC من مخرج التيار المتردد AC الرئيسي قبل القيام بأية أعمال على جهاز التلفزيون أو عند نقله.
- احفظ سلك التيار المتردد AC بعيداً عن مصادر الحرارة.
- افضل قابس التيار المتردد AC ونظفه بشكل منظم. اذا كان القابس مغطى بالغبار وتجمعت عليه الرطوبة، قد يتدهور العازل، مما ينتج عن ذلك اندلاع حريق.

ملاحظات

- لاستعمال سلك التيار المتردد AC المزود مع أية أجهزة أخرى.
- لا تقرص، أو تحني، أو تلوي سلك التيار المتردد AC بقوة. لأن قلب الموصلات قد يصبح مكشوفاً أو ينكسر.
- لاتعدّل سلك التيار المتردد AC.
- لاتضع أي شيء ثقيل على سلك التيار المتردد AC.
- عند فصل سلك التيار المتردد AC لاتسحب سلك التيار المتردد AC نفسه.
- لاتوصل أجهزة عديدة بنفس المخرج للتيار المتردد AC.
- لا تستعمل فتحة مأخذ تيار متردد AC ضعيفة التثبيت.

ملاحظة عن مهابن التيار المتردد AC

تحذير

لتقليل خطر نشوب حريق أو الصدمة الكهربائية، لا تعترض هذا الجهاز للمطر أو الرطوبة. لمنع نشوب حريق أو خطر الصدمة الكهربائية، لا تضع اجسام مملوءة بالسوائل، مثل إهانة زهور البينة على الجهاز.

لا ترتّب هذا الجهاز في مكان ضيق، مثل رف الكتب أو مكان مشابه.

يرجى التأكد من أن فتحة طاقة التيار المتردد AC مركبة بالقرب من الجهاز وسهل الوصول اليها. تأكد من استعمال مهابن التيار المتردد AC وسلك التيار المتردد AC المرفقين. عكس ذلك يمكن أن تسبب عطل بالتشغيل.

- اوصل مهابن التيار المتردد AC مع فتحة طاقة تيار متردد AC سهل الوصول اليها.
- لا تلف سلك طاقة التيار المتردد AC حول مهابن التيار المتردد AC.
- يمكن أن ينقطع سلك القلب /او يمكن أن يسبب عطل بتشغيل التلفزيون.

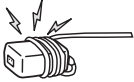

- لا تلمس مهابن التيار المتردد AC ويديك بملية.
- اذا لاحظت شيء غير طبيعي بمهابن التيار المتردد AC، افضله من فتحة طاقة التيار المتردد AC فوراً.
- الجهاز غير مفصول من مصدر التيار المتردد AC طالما انه موصول مع فتحة طاقة التيار المتردد AC. حتى اذا كان الجهاز نفسه متوقف عن التشغيل.
- بما أن مهابن التيار المتردد AC سوف يصبح ساخن عند استعماله لوقت طويل، يمكن أن تشعر بسخونة عندما تلمسه باليد.

موانع مقيدة للاستعمال

تجنب تركيب/استخدام جهاز التلفزيون في المواقع أو البيئات أو عند المواضع المدرجة أدناه، وإلا قد يحدث عطل بجهاز التلفزيون أو يقع حريق أو صدمة كهربائية أو ضرر أو تحدث إصابات.

الموقع:

ارج المباتي (تحت أشعة الشمس المباشرة)، مثل شاطئ البحر، أو على السفينة، أو مركب آخر، داخل المركبة، في المعاهد الطبية، أو مواقع غير مستقرة، قرب الماء، أو المطر، أو الرطوبة أو الدخان.

البيئة:

- الأماكن التي تكون حارة، أو رطبة، أو شديدة الغبار؛ حيث يمكن دخول الحشرات؛ وتلك التي قد تكون معرضة للاهتزاز الميكانيكي؛ بالقرب من مصدر لهب مكشوف؛ مثل شععة مشتعلة موضوعة على جهاز تلفزيوني. يجب عدم تعريض التلفزيون لأي تساقط أو تناثر لقطرات الماء ويجب عدم وضع أية مواد مملوءة بالسوائل، مثل أواني الزهور، على التلفزيون.

الحالات:

- توضع جهة التصنيع بعدم الاستخدام عندما تكون ديكامب ميلتان أو أثناء إزالة الغزارة أو مع الملحقات.
- افضل جهاز التلفزيون واليواي من مخرج التيار المتردد AC الئاه نويات البرق.
- ركب التلفزيون بوضعية يتصله بارزاً في مكان مفتوح. يمكن أن ينتج عن ذلك جرح أو ضرر للشخص الذي يصطدم بالتلفزيون.

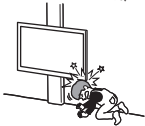

- وضع التلفزيون في مكان رطب أو معتبر، أو في غرفة تحتوي على دخان أو بخار زيتي (قرب مناضد الطبخ أو المربطات). فقد يحد حريق أو صدمة كهربائية أو تشويه.

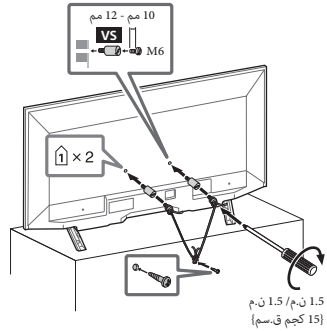

التهوئة

- تجنب تغطية فتحات التهوية أو إدخال أي شيء في الحاوية.
- اترك فراغاً كافياً حول جهاز التلفزيون كما هو موضح في ادناه.
- من المستحسن جداً استخدام كثيفة التثبيت الجدارية من Sony، لتوفر ما يكفي من دوران الهواء.

التركيب على الجدار

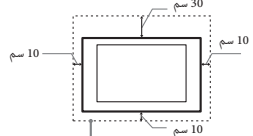

اترك هذا الفراغ على الأقل حول الجهاز.

مركب على الحامل

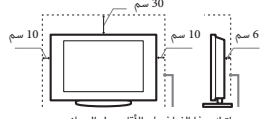

اترك هذا الفراغ على الأقل حول الجهاز.

- لضمان التهوية الملائمة وتفاذي تجمع الاوساخ أو الغبار:
 - لاتضع جهاز التلفزيون بشكل مسطح، أو تتركه بالمقلوب، أو تضعه على الجهة الجانبية منه.
 - لاتضع جهاز التلفزيون على رف، أو سجادة، أو سيرير، أو في خزانة.
 - لاتضع جهاز التلفزيون بالقمش، مثل الستائر، أو مواد مثل ورق الصحف،... الخ.
 - لا ترتّب جهاز التلفزيون كما هو موضح في ادناه.

تمت عاقبة دوران الهواء.

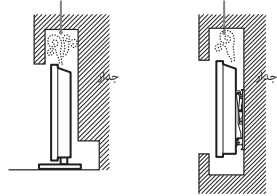

قابس سلك التيار المتردد

تعامل مع قابس سلك التيار المتردد والمأخذ كما يلي من أجل تفادي أية مخاطر تحدث نتيجة اندلاع حريق، أو حدوث صدمة كهربائية أو ضرر و/أو إصابات:

- يختلف شكل مقبس التيار المتردد (القابس الرئيسي) - المرفق مع جهاز التلفزيون - وفقاً للإقليم.
- تأكدمن تو صيل سلك التيار المتردد AC المزود الملائم مع القابس بحيث يتوافق مع مخرج التيار المتردد AC الرئيسي.
- استخدم فقط اسلاك التيار المتردد AC من صناعة Sony، وليس اسلاك من ماركات أخرى.
- ادخل القابس بالكامل داخل فتحة مأخذ التيار المتردد AC.
- شغل جهاز التلفزيون باستعمال فقط مصدر للتيار المتردد 100 فولت - 240 فولت.

تنبيه أمان الإنترنت

يوصى بشدة لأفراد تتعلق بالأمان توصيل التلفزيون لديك بالإنترنت عبر موجه/مودم يتضمن خاصية الموجه. التوصيل المباشر للتلفزيون بالإنترنت قد يعرض تلفزيونك إلى تهديد الأمان مثل اختلاس أو العبث بالمحتوى أو المعلومات الشخصية.

مقدمة

يسعدنا أن نوجه إليك بالشكر لإختيارك هذا المنتج من Sony. قبل تشغيل التلفزيون، يرجى قراءة هذا الدليل بأكمله والاحتفاظ به كمرجع في المستقبل.

ملاحظات

- قبل تشغيل التلفزيون، يُرجى قراءة « معلومات بشأن الأمان » (صفحة 3).
- التعليمات حول « تركيب التلفزيون بالحائط » موجودة ضمن دليل التعليمات.
- ستستخدم الصور والرسومات التوضيحية الواردة في دليل الإعداد وهذا الدليل كمرجع فقط وقد تختلف عن المنتج الفعلي.
- التصميم والمواصفات عرضة للتغيير دون إشعار.

مكان دليل الإعداد

يوضح دليل الإعداد على أعلى الواسدة داخل كرتونة التلفزيون.

موضع بطاقة التعريف

توجد للملصقات الخاصة برقم موديل التلفزيون وتصنيف الإمداد بالطاقة في الجزء الخلفي من التلفزيون. توجد للملصقات الخاصة برقم موديل مهاتن التيار المتردد AC والرقم التسلسلي أسفل مهاتن التيار المتردد AC.

معلومات بشأن الأمان

تحذير

تحذير

خطر الانفجار إذا تم استبدال البطارية بنوع غير صحيح، كما يجب ألا يتعرض البطاريات للحرارة المفرطة مثل أشعة الشمس أو النيران أو ما شابه ذلك أو ضغط الهواء المنخفض للغاية الذي يمكن أن يؤدي إلى انفجار أو تسرب سائل قابل للاشتعال أو غاز.

خطر الاستقرار

قد يسقط جهاز التلفزيون؛ مسبباً إصابات خطيرة للأفراد أو وفاة.

تحذير

- فقد يسقط جهاز التلفزيون؛ مسبباً إصابات خطيرة للأفراد أو وفاة. يمكن تجنب العديد من الإصابات وتجنباً ذاتياً - تجنب الأطفال باتخاذ احتياطات بسيطة مثل:
- استخدم دائماً حاويات أو حوامل توصي بها جهة تصنيع جهاز التلفزيون.
- استخدم دائماً قطع الأثاث التي يمكن أن تدعم بأمان جهاز التلفزيون.
- تأكد دائماً من أن جهاز التلفزيون غير مندلي عند حافة الأثاث الداعمة.
- قم دائماً بتعليم الأطفال عن مخاطر تسلق قطع الأثاث للوصول إلى التلفزيون أو مفاتيح التحكم فيه.
- قم دائماً بتوجيه الأسلاك والكابلات المتصلة بالتلفزيون بحيث لا يمكن التعثربها أو سحبها أو نزعها.
- يحظر وضع جهاز التلفزيون في موضع غير مستقر.
- تجنب وضع جهاز التلفزيون على قطع الأثاث الطويلة (على سبيل المثال الدواليب أو خزائن الكتب) دون رسو كل من الأثاث وجهاز التلفزيون على دعامة ملائمة.
- تجنب وضع جهاز التلفزيون على قطعة قماش أو خامات أخرى قد تفصل بين جهاز التلفزيون وقطعة الأثاث الداعمة.
- تجنب وضع الأشياء التي قد تعري الأطفال للتسلق، مثل الألعاب وأجهزة التحكم من بُعد، أعلى التلفزيون أو قطعة الأثاث التي تم وضع التلفزيون عليها.
- في حالة الاحتفاظ بجهاز تلفزيونك الحالي ونقله، يجب تطبيق نفس الاعتبارات الواردة أعلاه.

التركيب/الإعداد

رُكِّب جهاز التلفزيون واستخدمه وفقاً للتعليمات المدرجة أدناه من أجل تفادي أي مخاطر تحدث نتيجة اندلاع حريق أو حدوث صدمة كهربائية أو/أو إصابات شخصية. توصيل الجهاز بمؤرض وقائي في المبنى من خلال التوصيل بتمآخذ التيار الكهربائي أو من خلال جهاز آخر متصل بمؤرض وقائي - ونظام توزيع القنويات التلفزيونية باستخدام الكبل المحوري، قد يؤدي في بعض الحالات إلى نشوب حريق. ومن ثم، يجب التوصيل بنظام توزيع قنوات تلفزيونية من خلال جهاز يوفر عزلاً كهربائياً أدنى من نطاق تردد معين (معزل غلفاني، راجع EN 60728-11).

التركيب

- يجب تركيب جهاز التلفزيون قريباً من مخرج التيار المتردد AC بحيث يمكن الوصول إليه بسهولة.
- ضع جهاز التلفزيون على سطح ثابت مستوي لتفادي سقوطه وحدوث إصابة شخصية أو تلف للملكيات.
- قم بتركيب التلفزيون بحيث لا يمكن سحبه أو دفعه أو الطرق عليه.

- قم بتهيئة التلفزيون بحيث لا يبرز العامل أعلى الطاولة للتلفزيون من حامل التلفزيون (غير مرفق). في حالة بروز العامل أعلى الطاولة من حامل التلفزيون، قد يتسبب ذلك في انقلاب مجموعة التلفزيون أو سقوطها مما يتسبب في إصابة جسدية أو تلف التلفزيون.

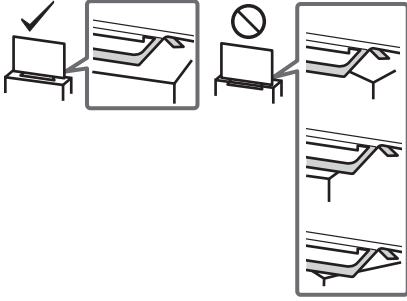

- يجب أن تتم عملية التركيب على الجدار من قبل الفني المؤهل لعمليات التثبيت الجداري فقط.
- لأسباب تتعلق بالأمان، ينصح بقوة باستخدام ملحقات Sony التي تشمل:
- كيفية التثبيت الجدارية: SU-WL450
- تأكد من استخدام البراغي المرفقة مع كيفية التثبيت الجدارية عند ربط كيفية التثبيت الجدارية بجهاز التلفزيون. لقد تم تصميم البراغي المرفقة على النحو المشار إليه بالرسم التوضيحي عند قياسها من سطح ربط كيفية التثبيت الجدارية.
- يختلف قطر البراغي وطولها تبعاً لطرز كيفية التثبيت الجدارية.
- إن استخدام برغي غير تلك المرفقة قد يؤدي إلى حدوث تلف في داخل جهاز التلفزيون أو قد يتسبب بسقوطه، الخ.
- تأكد من تخزين البراغي غير المستخدمة والحامل أعلى الطاولة في مكان آمن حتى تكون جاهزاً لتركيب الحامل أعلى الطاولة. احتفظ بالبراغي بعيداً عن الأطفال الصغار.

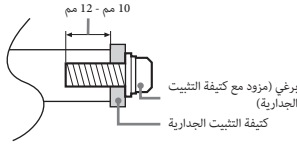

النقل

- قبل نقل جهاز التلفزيون، أفضل جميع الكابلات.
- احتجاج إلى شخصين أو أكثر من أجل نقل جهاز التلفزيون كبير الحجم.
- عندما تريد نقل التلفزيون باليد، أمسك التلفزيون كما هو مبين في الأسفل. لا تعرض لوحة LCD والاطار المحيط بالاشاشة للاجهاد.

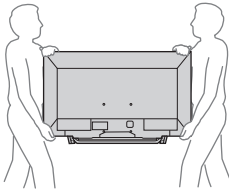

- عند نقل جهاز التلفزيون، لتعرضه لاهتزازات أو لارتجاج قوي.
- عند نقل جهاز التلفزيون لغرض الصيانة أو عند الانتقال لمنزل جديد، غلّفه باستعمال الكرتونة الأصلية ومواد التغليف.

التنقل خلال القائمة الرئيسية

- تم اكتشاف الجهاز 13
- Photo Sharing Plus (فقط في منطقة/بلد/موديل
تلفزيون محدد) 13
- استخدام التلفزيون كوضع إطار صور 14
- الاستماع لراديو FM 14
- قائمة البرامج الرقمية 14
- EPG رقمي 15
- التسجيلات 15
- الوسائط 15
- تشغيل صورة/موسيقى/فيديو عبر USB 15
- شبكة منزلية 16
- التوصيل بشبكة منزلية 16
- Renderer 16
- عرض التهيئات الخاصة بخوادم الوسائط 16
- الإعدادات 17
- تهيئات النظام 17
- دعم العميل 24

عرض الصور من الجهاز المتصل

- الرسم التخطيطي للتوصيل 25
- استخدام أجهزة الصوت والفيديو 26
- استخدام عكس الشاشة 26

معلومات إضافية

- تركيب التلفزيون على الجدار 27
- تحريز الخلل وإصلاحه 31
- الصورة 31
- الصوت 31
- القنوات 31
- شبكة 31
- عام 32
- المواصفات 33

- معلومات بشأن الأمان 3
- تنبيهات احتياطية 5

الأجزاء وعناصر التحكم

- التلفزيون 6
- وحدة التحكم عن بعد 7

توصيل التلفزيون بالإنترنت

- تهيئة توصيلات الإنترنت 9
- نوع 1: شبكة مؤمنة مع Wi-Fi Protected Setup™ (WPS) 9
- نوع 2: شبكة مؤمنة دون Wi-Fi Protected Setup™ (WPS) 10
- نوع 3: شبكة غير مؤمنة مع أي نوع من راوترات LAN اللاسلكية 10
- نوع 4: تهيئة الشبكة السلكية 10
- تحضير الشبكة السلكية 11
- مشاهدة حالة الشبكة 11
- إذا لم تتمكن من التوصيل مع الإنترنت 11
- سياسة الخصوصية 11

مشاهدة التلفزيون

- تغيير أسلوب المشاهدة 12
- تغيير الوضع العريض 12
- إعداد تحديد المشهد 12

SONY®

الأجزاء وعناصر التحكم

توصيل التلفزيون بالإنترنت

مشاهدة التلفزيون

التنقل خلال القائمة الرئيسية

عرض الصور من الجهاز المتصل

معلومات إضافية

التلفزيون

تعليمات التشغيل

BRAVIA