



(1)

©2016 Sony Corporation Printed in China <https://www.sony.net/>

CFD-S70

WARNUNG

Um die Gefahr eines Brands oder elektrischen Schlags zu reduzieren, darf dieses Gerät weder Regen noch Feuchtigkeit ausgesetzt werden.

Um die Brandgefahr zu reduzieren, decken Sie die Ventilationsöffnung des Gerätes nicht mit Zeitungen, Tischdecken, Vorhängen usw. ab. Setzen Sie das Gerät keinen offenen Flammen (z. B. brennende Kerzen) aus.

Um die Brand- oder Stromschlaggefahr zu reduzieren, setzen Sie dieses Gerät keinem Tropf- oder Spritzwasser aus, und stellen Sie keine mit Flüssigkeiten gefüllten Gegenstände, wie z. B. Vasen, auf das Gerät.

Da der Netzstecker verwendet wird, um das Gerät vom Stromnetz zu trennen, schließen Sie das Gerät an eine leicht zugängliche Netzsteckdose an. Falls Sie eine Unregelmäßigkeit im Gerät feststellen, ziehen Sie den Netzstecker sofort von der Netzsteckdose ab.



GEFAHR EINES ELEKTRISCHEN SCHLAGS. NICHT ÖFFNEN.

Wird die Batterie durch einen falschen Typ ersetzt, besteht Explosionsgefahr.



GEFAHR EINES ELEKTRISCHEN SCHLAGS. NICHT ÖFFNEN.

Wird die Batterie durch einen falschen Typ ersetzt, besteht Explosionsgefahr.

Stromquellen

Schließen Sie das Netzkabel **A** an, oder legen Sie sechs R14-Batterien (Größe C) (nicht mitgeliefert) in das Batteriefach **B** ein.

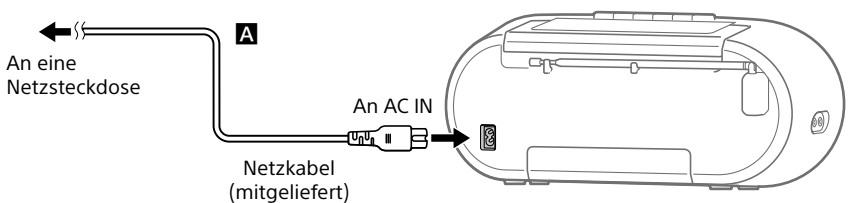

Setzen Sie die Seite **B** der Batterie immer zuerst ein.

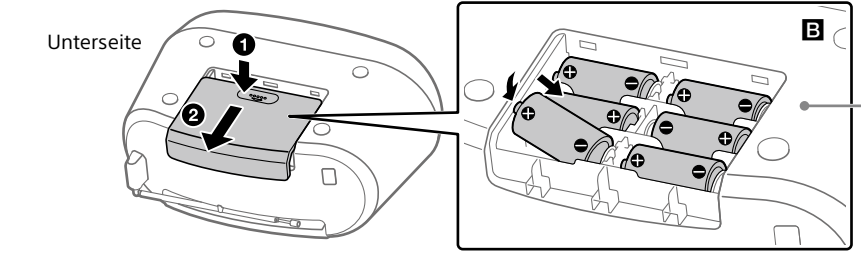

Die Batterien sind unterschiedlich ausgerichtet. Legen Sie sie in korrekter Ausrichtung ein, wie hier dargestellt.

Drücken Sie den Batteriefachdeckel an Punkt **1** nieder, und schieben Sie ihn in Pfeilrichtung **2**.

Hinweise

- Wenn die Batterien nahezu erschöpft sind, blinkt die Warnmeldung „LO-BATT“. Wenn diese Meldung erscheint, ersetzen Sie alle Batterien durch neue. Siehe auch „Überprüfen der Batterie-Restladung“.
- Wenn das Netzkabel abgezogen wird oder die Batterien herausgenommen werden, werden die im Gerät gespeicherten Einstellungen entweder gelöscht oder bleiben gespeichert.
 - Gelöschte Einstellungen: Lautstärkepegel, Wellenbereich (UKW/AM) und Frequenz, Einstellung des UKW-Modus (Stereo/Mono), CD-Wiedergabemodus, MEGA BASS-Einstellung (ein/aus) und zuletzt benutzte Funktion
 - Gespeicherte Einstellungen: Ein/Aus-Einstellung der Energieverwaltung (nur Europa-Modelle) und Festsender, die mithilfe der automatischen/manuellen Voreinstellung oder mit den Tasten FAVORITE RADIO STATIONS (-SET) [12] registriert wurden
- Bevor Sie die Batterien austauschen, entnehmen Sie unbedingt etwaige CDs oder Kassetten, trennen Sie optionale Komponenten vom Gerät ab, und verstauen Sie die UKW-Teleskopantenne [17] an ihrer ursprünglichen Position, falls sie ausgezogen worden ist.
- Um die Anlage mit Batterien zu betreiben, ziehen Sie das Netzkabel von Anlage und Netzsteckdose ab.
- Im Bereitschaftsmodus erscheint bei angeschlossenem Netzkabel „STANDBY“ auf dem Display.
- Mischen Sie keine alte Batterie mit einer neuen oder Batterien unterschiedlicher Typen.

So verwenden Sie die Energieverwaltungsfunktion (nur Europa-Modelle)

Diese Anlage verfügt über eine automatische Bereitschaftsfunktion. Diese Funktion bewirkt, dass die Anlage nach etwa 15 Minuten automatisch auf den Bereitschaftsmodus umschaltet, wenn keine Bedienung erfolgt oder kein Audiosignal ausgegeben wird. Um den Bereitschaftsmodus ein- oder auszuschalten, drücken Sie VOLUME + [6], während Sie PLAY MODE [10] gedrückt halten. Jedes Mal, wenn Sie die Tasten drücken, blinkt „STANDBY“ für 2 Sekunden, und „ON“ oder „OFF“ erscheint auf dem Display.

Hinweise

- Der angezeigte Inhalt beginnt etwa 2 Minuten vor Aktivierung des Bereitschaftsmodus im Display zu blinken.
- Die automatische Bereitschaftsfunktion ist nicht mit der UKW/AM-Funktion verfügbar.
- Die automatische Bereitschaftsfunktion wird ungültig, wenn der Ausschaltimer aktiviert wird.

Für Kunden in Europa

Hinweis für Kunden: Die folgenden Informationen gelten nur für Geräte, die in Ländern verkauft werden, in denen EU-Richtlinien gelten

Dieses Produkt wurde von oder für die Sony Corporation hergestellt. EU Importeur: Sony Europe B.V., Anfragen an den Importeur oder zur Produktkonformität auf Grundlage der Gesetzgebung in Europa senden Sie bitte an den Bevollmächtigten Sony Belgium, bijkantoor van Sony Europe B.V., Da Vincilaan 7-D1, 1930 Zaventem, Belgien.

Hiermit erklärt Sony Corporation, dass diese Funkanlage der Richtlinie 2014/53/EU entspricht. Der vollständige Text der EU-Konformitätserklärung ist unter der folgenden Internetadresse verfügbar: <http://www.compliance.sony.de/>



Die Gültigkeit des CE-Zeichens beschränkt sich ausschließlich auf die Länder, in denen es gesetzlich erforderlich ist, vor allem im EWR (Europäischer Wirtschaftsraum) und die Schweiz.



Entsorgung von gebrauchten Batterien und Akkus und gebrauchten elektrischen und elektronischen Geräten (anzuwenden in den Ländern der Europäischen Union und anderen Ländern mit einem separaten Sammelsystem für diese Produkte)

Das Symbol auf dem Produkt, der Batterie/dem Akku oder der Verpackung weist darauf hin, dass das Produkt oder die Batterie/der Akku nicht als normaler Haushaltsabfall zu behandeln sind.

Grundfunktionen

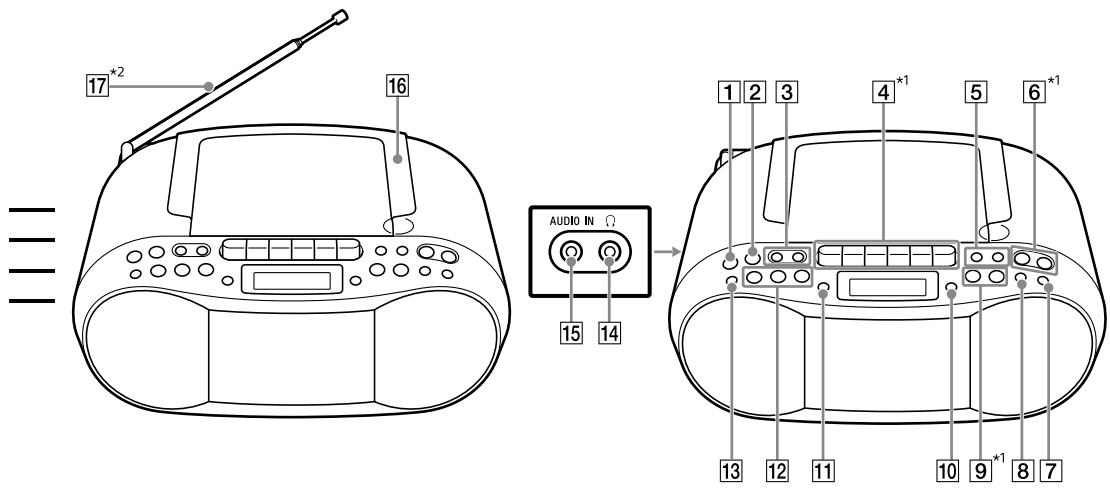

*1 Die Tasten CD PLAY/PAUSE [9], VOLUME + [6] und ◀ [4] haben einen Tastpunkt.
 *2 Ziehen Sie die UKW-Antenne [17] nur aus, wenn Sie UKW-Sender hören (für AM-Sender ist eine Ferritstabantenne in das Gerät eingebaut).

Vor Benutzung der Anlage

So schalten Sie die Anlage ein und aus
 Drücken Sie ⏻ (Ein/Aus) [1].

So stellen Sie die Lautstärke ein
 Drücken Sie VOLUME + oder - [6]. Der Lautstärkepegel dieses Gerätes ist in Stufen von 0 bis 31 einstellbar. Wenn Sie den Lautstärkepegel fortlaufend einstellen wollen, halten Sie die Taste gedrückt, und lassen Sie sie am gewünschten Pegel los.

So hören Sie über Kopfhörer
 Schließen Sie einen Kopfhörer an die Buchse (Kopfhörer) [14] an. Um Ihr Gehör zu schützen, vermeiden Sie übermäßig hohe Lautstärkepegel, wenn Sie den Kopfhörer benutzen.

So schalten Sie die Bassverstärkungsfunktion ein oder aus
 Drücken Sie MEGA BASS [7]. Wenn Sie die Taste drücken, wird die Funktion entweder eingeschaltet („MEGA BASS“ leuchtet auf) oder ausgeschaltet („MEGA BASS“ wird ausgeblendet). Diese Funktion ist standardmäßig eingeschaltet.

Abspielen einer Audio-Disc

- 1 Drücken Sie ⏻ [1], um die Stromversorgung des Gerätes einzuschalten.
- 2 Stecken Sie Ihre Fingerspitze in die Öffnungsmulde, um die CD-Fach-Abdeckung zu öffnen.

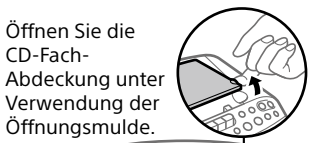

Ein zusätzliches chemisches Symbol Pb (Blei) unter der durchgestrichenen Mülltonne bedeutet, dass die Batterie/der Akku einen Anteil von mehr als 0,004 % Blei enthält. Durch Ihren Beitrag zum korrekten Entsorgen des Produktes und der Batterie/des Akkus schützen Sie die Umwelt und die Gesundheit Ihrer Mitmenschen. Umwelt und Gesundheit werden durch falsches Entsorgen gefährdet. Materialrecycling hilft, den Verbrauch von Rohstoffen zu verringern. Bei Produkten, die auf Grund Ihrer Sicherheit, der Funktionalität oder als Sicherung vor Datenverlust eine ständige Verbindung zur eingebauten Batterie/zum eingebauten Akku benötigen, sollte die Batterie/der Akku nur durch qualifiziertes Servicepersonal ausgetauscht werden. Um sicherzustellen, dass das Produkt und die Batterie/der Akku korrekt entsorgt werden, geben Sie das Produkt zwecks Entsorgung an einer geeigneten Annahmestelle für das Recycling von elektrischen und elektronischen Geräten ab. Für alle anderen Batterien/Akkus entnehmen Sie die Batterie/den Akku bitte entsprechend dem Kapitel über die sichere Entfernung der Batterie/des Akkus. Geben Sie die Batterie/den Akku an einer geeigneten Annahmestelle für das Recycling von Batterien/Akkus ab. Weitere Informationen über das Recycling dieses Produkts oder der Batterie/des Akkus erhalten Sie von Ihrer Gemeinde, den kommunalen Entsorgungsbetrieben oder dem Geschäft, in dem Sie das Produkt gekauft haben. Hinweis für Lithiumbatterien: Bitte geben Sie nur entladene Batterien an den Sammelstellen ab. Wegen Kurzschlussgefahr überkleben Sie bitte die Pole der Batterie mit Klebstreifen. Sie erkennen Lithiumbatterien an den Abkürzungen Li oder CR.

- 4 Drücken Sie CD PLAY/PAUSE [9], um die Wiedergabe zu starten.



*1 Falls MP3-Dateien nur im Hauptverzeichnis vorhanden sind, erscheint „001“ auf dem Display.
 *2 Beträgt die Spielzeit mehr als 100 Minuten, erscheint „-:--:“ auf dem Display.
 *3 Durch Drücken von DISPLAY/ENTER [11] wechselt der Wiedergabebildschirm zwischen Anzeige der Spielzeit und Anzeige der aktuellen Tracknummer (oder Anzeige des aktuellen Ordners und der Dateinummern (MP3)).

So schalten Sie von anderen Funktionen auf die CD-Funktion um
 Drücken Sie CD PLAY/PAUSE [9]. Wenn eine zuvor abgespielte Disc eingelegt worden ist, startet die Wiedergabe automatisch. Drücken Sie STOP [9], um die Wiedergabe nötigenfalls zu stoppen.

Sonstige Bedienungsvorgänge

Operation	Bedienung
Wiedergabe unterbrechen	Drücken Sie CD PLAY/PAUSE [9]. Um die Wiedergabe fortzusetzen, drücken Sie die Taste erneut.
Wiedergabe stoppen	Drücken Sie STOP [9]. Wenn Sie CD PLAY/PAUSE [9] drücken, nachdem die Wiedergabe gestoppt worden ist, beginnt die Wiedergabe ab dem Anfang des zuletzt abgespielten Elements (Track/Datei) (Wiedergabefortsetzung). Wenn Sie die Wiedergabe ab dem ersten Element (Track/Datei) auf der Disc starten wollen, drücken Sie STOP [9] zweimal, und drücken Sie dann CD PLAY/PAUSE [9].

Auswählen eines Ordners auf einer MP3-Disc
 Drücken Sie TUNE/◀ + oder - [3].

Auswählen eines Tracks/einer Datei
 Drücken Sie ◀◀ oder ▶▶ [5]. Sie können Tracks/Dateien einzeln überspringen.

Punkt in einem Track/einer Datei aufsuchen
 Halten Sie ◀◀ oder ▶▶ [5] während der Wiedergabe gedrückt, und lassen Sie die Taste am gewünschten Punkt los. Wenn Sie einen Punkt im Pausenzustand aufsuchen, drücken Sie CD PLAY/PAUSE [9] zum Starten der Wiedergabe, nachdem Sie den gewünschten Punkt gefunden haben.

Hinweis
 Wiedergabefortsetzung wird in den folgenden Fällen aufgehoben:
 – Wenn Sie die CD-Fach-Abdeckung öffnen.
 – Beim Ausschalten der Stromversorgung.

Beispiel der Ordnerstruktur und Wiedergabereihenfolge
 Die Wiedergabereihenfolge der Ordner und Dateien ist wie folgt. Die Wiedergabereihenfolge kann jedoch, abhängig von der verwendeten Aufnahmemethode, von der ursprünglichen Reihenfolge auf der Disc abweichen.

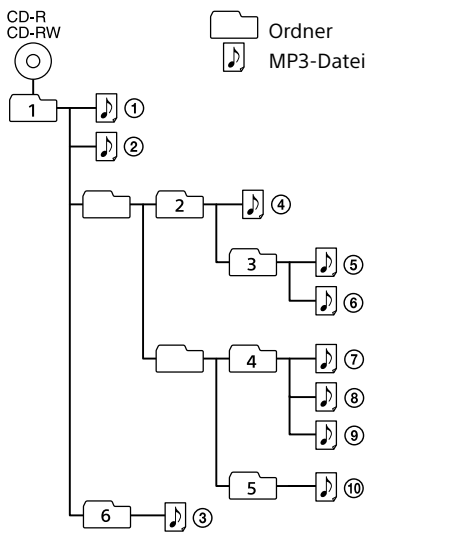

- Hinweise zu MP3-Discs**
- Wenn eine Disc eingelegt wird, liest das Gerät alle Dateien auf der Disc. Während dieser Zeit blinkt „READ“. Enthält die Disc zahlreiche Ordner oder Nicht-MP3-Dateien, kann der Wiedergabestart der Disc oder der nächsten MP3-Datei längere Zeit in Anspruch nehmen.
 - Wir empfehlen, Nicht-MP3-Dateien oder unnötige Ordner bei der Erzeugung von MP3-Discs auszuschließen.
 - Während der Wiedergabe werden andere Audiodateien als MP3-Dateien übersprungen, selbst wenn diese Dateien in einem Ordner enthalten sind.
 - Dieses System kann nur MP3-Dateien mit der Dateierweiterung „.mp3“ wiedergeben.
 - Beachten Sie, dass selbst Dateien mit der korrekten Dateierweiterung Rauschen oder eine Funktionsstörung der Anlage verursachen können, wenn die betreffende Datei in einem anderen Audioformat erzeugt wurde.
 - Das Format MP3 PRO wird nicht unterstützt.
 - In den folgenden Fällen kann dieses Gerät auf einer Disc enthaltene Audiodateien nicht wiedergeben:
 – Wenn die Gesamtzahl der Audiodateien 413 überschreitet.
 – Wenn die Gesamtzahl der Ordner auf einer einzelnen Disc 99 überschreitet (einschließlich des Ordners „ROOT“).
 – Wenn die Verzeichnisstruktur (Ordnertiefe) 9 Ebenen überschreitet (einschließlich des Ordners „ROOT“).

Hören von Radiosendungen

- 1 Drücken Sie ⏻ [1], um die Stromversorgung des Gerätes einzuschalten.
- 2 Richten Sie die Antenne für optimalen Empfang aus.

UKW

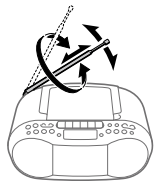

Ziehen Sie die Teleskopantenne [17] aus, und stellen Sie Länge und Winkel für optimalen Empfang ein.

AM

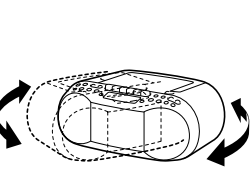

Richten Sie das Gerät selbst neu aus, um optimalen Empfang zu erhalten (eine Ferritstabantenne ist in das Gerät eingebaut).

- 3 Drücken Sie FM/AM [2] wiederholt, um den Wellenbereich „FM“ oder „AM“ auszuwählen.
- 4 Halten Sie TUNE/◀ + oder - [3] gedrückt, bis die Frequenziffern auf dem Display sich zu ändern beginnen. Die Anlage tastet die Radiofrequenzen automatisch ab und hält an, wenn sie einen klaren Sender findet. Falls Sie mit dem automatischen Abstimmmodus keinen Sender einstellen können, drücken Sie TUNE/◀ + oder - [3] wiederholt, um die Frequenz Schritt für Schritt zu ändern. Wenn eine UKW-Stereo-Sendung empfangen wird, leuchtet „ST“ auf dem Display auf.

Tipp
 Die Frequenzeinheit von eingestellten Sendern ist MHz für den UKW-Wellenbereich und kHz für den AM-Wellenbereich.
 • Falls der UKW-Stereo-Empfang verauscht ist, drücken Sie PLAY MODE [10] wiederholt, bis „Mono“ auf dem Display erscheint. Der Stereoeffekt geht dadurch zwar verloren, aber der Empfang wird verbessert.

So verbessern Sie den Radioempfang
 Benutzen Sie das Radio an einem Ort mit gutem Radiosignalempfang, z. B. in der Nähe eines Fensters. Stellen Sie auch die Antenne (UKW) ein, oder richten Sie das Gerät selbst neu aus (AM), um den Empfang zu verbessern.

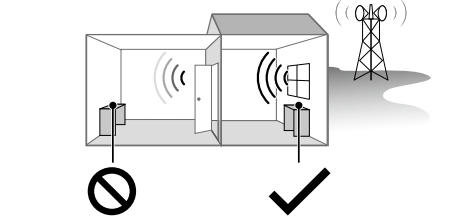

Bereiche mit schlechtem Empfang: In größerer Entfernung von Fenstern usw.
 Bereiche mit gutem Empfang: In der Nähe von Fenstern usw.

Falls das Empfangsproblem bestehen bleibt, versuchen Sie, den Aufstellungsort zu wechseln. Vermeiden Sie Orte wie die folgenden:

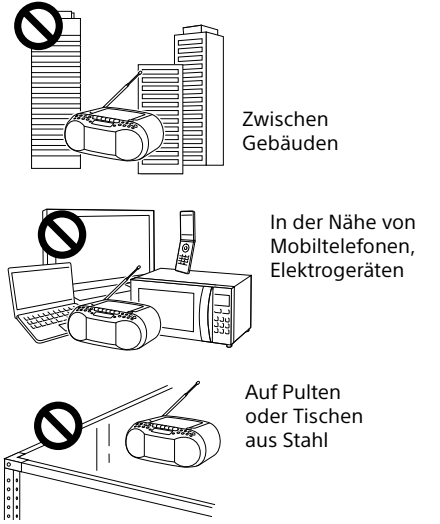

Abspeichern von Radiosendern

Sie können Radiosender im Speicher der Anlage abspeichern. Bis zu 30 Radiosender können voreingestellt werden: 20 für UKW und 10 für AM.

- 1 Drücken Sie ⏻ [1], um die Stromversorgung des Gerätes einzuschalten.
- 2 Drücken Sie FM/AM [2] wiederholt, um den Wellenbereich „FM“ oder „AM“ auszuwählen.
- 3 Halten Sie FM/AM [2] gedrückt, bis „AUTO“ auf dem Display blinkt.



- 4 Drücken Sie DISPLAY/ENTER [11], um den Sender zu speichern. Die Sender werden in aufsteigender Reihenfolge von niedrigere zu höheren Frequenzen gespeichert.

Falls ein Sender nicht automatisch voreingestellt werden kann

Sie müssen einen Sender mit schwachem Signal manuell voreinstellen.

- 1 Drücken Sie FM/AM [2] wiederholt, um einen Wellenbereich auszuwählen.
- 2 Stellen Sie den gewünschten Sender ein.
- 3 Halten Sie DISPLAY/ENTER [11] gedrückt, bis „FM-xx“ oder „AM-xx“ auf dem Display blinkt. (Beispiel: UKW)



- 4 Drücken Sie PRESET + oder - [5], bis die für den Sender gewünschte Speichernummer auf dem Display blinkt.
- 5 Drücken Sie DISPLAY/ENTER [11], um den Sender zu speichern.

Sonstige Bedienungsvorgänge

Operation	Bedienung
Wiedergabe stoppen	Drücken Sie ▶▶ [4].
Wiedergabe unterbrechen	Drücken Sie II [4]. Um die Wiedergabe fortzusetzen, drücken Sie die Taste erneut.
Vor- oder Rückspulen	Drücken Sie ◀◀ oder ▶▶ [4].
Auswerfen der Kasette	Drücken Sie ▶▶ [4].

Tipp
 Die voreingestellten Radiosender bleiben auch in den folgenden Situationen in der Anlage gespeichert.
 –Das Netzkabel wird abgezogen.
 –Die Batterien werden herausgenommen.

Hören von Festsendern

- 1 Drücken Sie ⏻ [1], um die Stromversorgung des Gerätes einzuschalten.
- 2 Drücken Sie FM/AM [2] wiederholt, um den Wellenbereich „FM“ oder „AM“ auszuwählen.
- 3 Drücken Sie PRESET + oder - [5], um die Speichernummer des gewünschten Radiosenders auszuwählen.

Tipp
 Wenn Sie DISPLAY/ENTER [11] wiederholt drücken, während Sie Radio hören, wechselt die Radio-Information zwischen Anzeige der Speichernummer und Anzeige der Frequenz. Nach Ablauf von 2 Sekunden schaltet das Display automatisch von Anzeige der Speichernummer auf Frequenzanzeige um.

Abspeichern von Sendern unter den Tasten FAVORITE RADIO STATIONS

Sie können bis zu drei bevorzugte Sender unter den drei Tasten FAVORITE RADIO STATIONS (-SET) [12] abspeichern. Weisen Sie jeder Taste ein UKW- oder AM-Programm zu.

- 1 Drücken Sie FM/AM [2] wiederholt, um den Wellenbereich „FM“ oder „AM“ auszuwählen.
- 2 Stellen Sie den Sender ein, den Sie abspeichern möchten.
- 3 Halten Sie die gewünschte Taste FAVORITE RADIO STATIONS (-SET) [12] gedrückt, bis Sie einen Piepton hören. Der eingestellte Sender wird unter der ausgewählten Taste FAVORITE RADIO STATIONS (-SET) [12] abgespeichert, und dieselbe Nummer wie die der Taste leuchtet auf dem Display auf.

(Beispiel: Abspeichern von UKW 87,50 MHz unter Nummer 1)

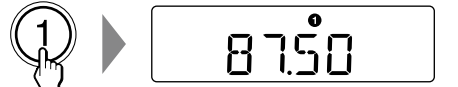

So ändern Sie einen Festsender
 Wiederholen Sie die Schritte 1 bis 3. Der Festsender der Taste wird durch den neuen Sender ersetzt.

Aufrufen von Festsendern mit den Tasten FAVORITE RADIO STATIONS

Drücken Sie die gewünschte Taste FAVORITE RADIO STATIONS (-SET) [12].

Hinweis
 Um zu verhindern, dass der Speicherinhalt versehentlich geändert wird, halten Sie die Taste nicht gedrückt. Anderenfalls wird der unter der Taste abgespeicherte Sender durch den aktuell eingestellten Sender ersetzt.

Wiedergeben einer Kasette

Überprüfen Sie die folgenden Punkte, bevor Sie die Bedienung starten.

- Verwenden Sie nur Bänder des Typs I (Normalbänder). Bänder der Typen II (Chromdioxid), III (Ferrochrom) und IV (Reisenen) werden nicht unterstützt.
- Falls das Band durchhängt, wickeln Sie den Durchhang mithilfe eines Bleistifts auf, um eine Beschädigung des Bands oder des Gerätes zu vermeiden.

- 1 Drücken Sie ▶▶ [4] (⏻), legen Sie eine Kasette in das Kassettenfach ein (Ⓜ), und schließen Sie dann die Fachabdeckung.

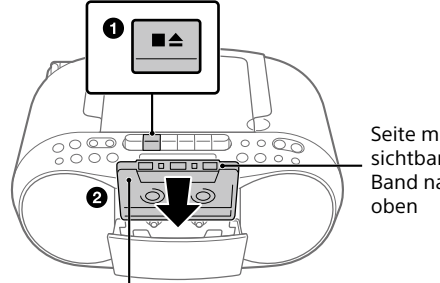

Abspielseite nach vorn

- 2 Drücken Sie ◀ [4], um die Wiedergabe zu starten.

Sonstige Bedienungsvorgänge	
Operation	Bedienung
Wiedergabe stoppen	Drücken Sie ▶▶ [4].
Wiedergabe unterbrechen	Drücken Sie II [4]. Um die Wiedergabe fortzusetzen, drücken Sie die Taste erneut.
Vor- oder Rückspulen	Drücken Sie ◀◀ oder ▶▶ [4].
Auswerfen der Kasette	Drücken Sie ▶▶ [4].

Hinweise

- Schalten Sie während der Bandwiedergabe nicht die Stromversorgung aus. Andernfalls kann es zu einer Funktionsstörung kommen. Stoppen Sie unbedingt die Wiedergabe, bevor Sie die Stromversorgung ausschalten.
- Wenn die Taste ◀◀ oder ▶▶ [4] nicht freigegeben wird, nachdem das Band bis an den Anfang oder das Ende umgespult worden ist, blinkt „STOP TAPE“ auf dem Display. Drücken Sie unbedingt ▶▶ [4], um die Taste freizugeben. „STOP TAPE“ beginnt 8 Minuten nach einem Vorspul- (◀◀ [4]) oder Rückspulvorgang (▶▶ [4]) zu blinken. Nach Ablauf von etwa 10 Minuten schaltet sich das Gerät automatisch aus.
- Wenn „STOP TAPE“ blinkt, prüfen Sie stets die Taste ◀◀ oder ▶▶ [4], und lassen Sie die Taste unbedingt los.
- Wenn die am Ausschaltimer eingestellte Zeit während der Wiedergabe abgelaufen ist, beginnt die Anzeige „SLEEP“ zu blinken, aber das Gerät schaltet sich nicht aus. Das Gerät schaltet sich nach dem Ende der Wiedergabe aus.

Aufnahmen auf ein Band

Überprüfen Sie die folgenden Punkte, bevor Sie die Bedienung starten.

- Verwenden Sie nur Bänder des Typs I (Normalbänder). Bänder der Typen II (Chromdioxid), III (Ferrochrom) und IV (Reisenen) werden nicht unterstützt.
- Vergewissern Sie sich, dass die Schreibschutzlamelle nicht herausgebrochen worden ist. Falls die Lamelle herausgebrochen worden ist, überkleben Sie die Lamellenöffnung mit Klebeband.
- Schließen Sie unbedingt das Netzkabel an, um ein unerwartetes Aufnahmeversagen zu vermeiden.

- 1 Drücken Sie ⏻ [1], um die Stromversorgung des Gerätes einzuschalten, und bereiten Sie dann die aufzunehmende Tonquelle vor.

■ **So nehmen Sie CD-DA-Tracks oder MP3-Dateien auf eine Disc auf**
 Legen Sie eine Disc in das CD-Fach ein. Achten Sie darauf, die Wiedergabe nicht zu starten. Siehe „Abspielen einer Audio-Disc“.

■ **So nehmen Sie ein Radioprogramm auf**
 Stellen Sie den gewünschten Sender ein. Siehe „Hören von Radiosendungen“.

■ **So nehmen Sie den Ton von einer angeschlossenen optionalen Komponente auf**
 Drücken Sie AUDIO IN [8], schließen Sie eine optionale Komponente, wie z. B. ein Fernsehgerät, einen tragbaren Digitalmusikplayer usw. an die Buchse AUDIO IN [8] an, und starten Sie dann die Wiedergabe.

- 2 Drücken Sie ▶▶ [4] (Ⓜ), legen Sie eine Kasette in das Kassettenfach ein (Ⓜ), und schließen Sie dann die Fachabdeckung.

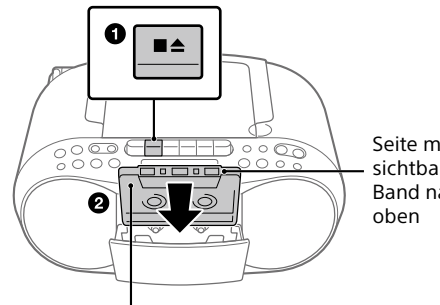

Aufnahmesite nach vorn

3 Drücken Sie ◀ **[4]**, um die Aufnahme zu starten (die Wiedergabetaste ◀ **[4]** wird gleichzeitig automatisch niedergedrückt).

■ **Bei Aufnahme von einer Disc**

Die Wiedergabe beginnt automatisch, und die Aufnahme aller Tracks/Dateien auf der Disc beginnt ab dem ersten Element (Track/Datei). Wenn das Bandende erreicht wird, stoppt die Aufnahme automatisch.

■ **Bei Aufnahme eines Radioprogramms oder des Tons von einer angeschlossenen optionalen Komponente**

Die Aufnahme wird bis zum Erreichen des Bandendes fortgesetzt.

Hinweis

Wenn die am Ausschalttimer eingestellte Zeit während der Aufnahme abgelaufen ist, beginnt die Anzeige „SLEEP“ zu blinken, aber das Gerät schaltet sich nicht aus. Das Gerät schaltet sich nach dem Ende der Aufnahme aus.

Tipps

- Eine Einstellung der Lautstärke oder des Klangeffekts hat keinen Einfluss auf den Aufnahmepegel.
- Falls das AM-Programm ein Pfeiferäusch erzeugt, nachdem Sie ● **[4]** in Schritt 3 gedrückt haben, drücken Sie **PLAY MODE** ⏮ wiederholt, um die Position des ISS (Interference Suppress Switch = Störunterdrückungsschalter) zu wählen, bei der das Geräusch verringert wird.

Operation	Bedienung
Aufnahme stoppen	Drücken Sie ■ [4] .
Aufnahme unterbrechen	Drücken Sie [4] . Um die Aufnahme fortzusetzen, drücken Sie die Taste erneut.

So nehmen Sie ab einem bestimmten Element (Track/Datei) auf
Drücken Sie ◀ oder ▶ **[5]**, um den Track/die Datei auf der Disc auszuwählen, und drücken Sie dann ◀ **[4]**.

Die Wiedergabe beginnt automatisch, und die Aufnahme des ausgewählten Elements (Track/Datei) und der nachfolgenden Tracks/Dateien erfolgt bis zum Erreichen des Bandendes.

So nehmen Sie ab einem Punkt mitten im aktuellen Element (CD-DA-Track oder MP3-Datei) auf

Drücken Sie **CD PLAY/PAUSE** ▶|| **[9]**, um die Wiedergabe an dem Punkt anzuhalten, ab dem Sie die Aufnahme starten wollen, und drücken Sie dann ● **[4]**.

So nehmen Sie bevorzugte CD-DA-Tracks oder MP3-Dateien auf eine Disc auf

Erstellen Sie ein Programm (siehe „Erstellen Ihres eigenen Programms (Programmwiedergabe)“), und drücken Sie dann ● **[4]**, um die Aufnahme zu starten.

So löschen Sie bespielte Kassettenbänder
Um ein Kassettenband zu löschen, müssen Sie die vorherige Aufnahme mit einem Stumm­signal überschreiben.

- Drücken Sie ⏪ **[1]**, um die Stromversorgung des Gerätes einzuschalten.
- Legen Sie eine bespielte Kassette in das Kassettenschfach ein.
- Drücken Sie ● **[4]**. Der Löschkvorgang beginnt, und die vorherige Aufnahme wird mit Stumm­daten überschrieben.

Sonstige Operationen

Auswählen des CD-Wiedergabemodus

Sie können den CD-Wiedergabemodus im Stoppzustand einer Disc wählen. Überprüfen Sie die folgenden Punkte, bevor Sie den CD-Wiedergabemodus wählen. Wenn Sie versuchen, den Wiedergabemodus während der Wiedergabe einzustellen oder zu ändern, erscheint „PUSH STOP“.

- Wenn eine Disc abgespielt wird, stoppen Sie die Wiedergabe unbedingt durch Drücken von **STOP** ■ **[9]**.
- Wenn Sie durch Drücken von **CD PLAY/PAUSE** ▶|| **[9]** von einer anderen Funktion auf die CD-Funktion umgeschaltet haben, drücken Sie **STOP** ■ **[9]** einmal, um die Wiedergabe zu stoppen.

Drücken Sie **PLAY MODE** ⏮ wiederholt.



Mit jedem Drücken der Taste ändert sich die Anzeige wie folgt:

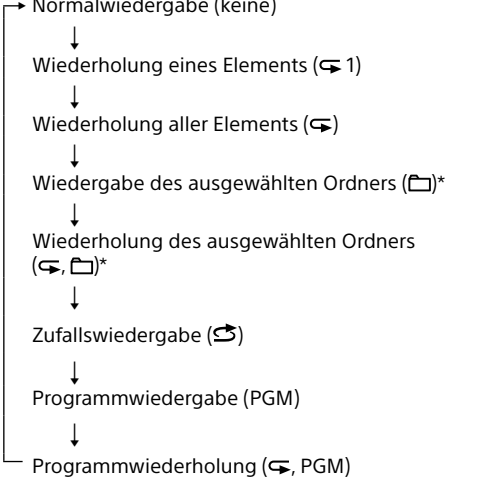

^{*} Diese Funktionen sind nur verfügbar, wenn MP3-Dateien auf einer MP3-Disc abgespielt werden.

Hinweis

Der ausgewählte CD-Wiedergabemodus wird in den folgenden Situationen aufgehoben.

- Das Netzkabel wird abgezogen.
- Die Batterien werden entnommen.
- Wenn Sie die CD-Fach-Abdeckung öffnen.
- Wenn Sie die Stromversorgung des Gerätes ausschalten.

Wiederholtes Abspielen von Tracks/Dateien (Wiederholungswiedergabe)
Sie können das Gerät so einstellen, dass CD-DA-Tracks auf einer Audio-CD bzw. MP3-Dateien auf einer CD-R/CD-RW-Disc im Normal- und Programmwiedergabemodus wiederholt abgespielt werden.

- Drücken Sie ⏪ **[1]**, um die Stromversorgung des Gerätes einzuschalten, und legen Sie eine Disc in das CD-Fach ein.
- Gehen Sie dazu folgendermaßen vor.

Wiederholen	Bedienung
Einzelne(r) Track/Datei	1 Drücken Sie PLAY MODE ⏮ wiederholt, bis „ ↔ 1“ erscheint. <p>2 Drücken Sie ◀ oder ▶ [5], um den/die zu wiederholende(n) Track/Datei auszuwählen. Wenn Sie einen Ordner angeben möchten, der MP3-Dateien enthält, drücken Sie zuerst TUNE/□+ oder − [3], um einen Ordner auszuwählen, und drücken Sie dann ◀ oder ▶ [5], um eine Datei auszuwählen.</p> <p>3 Drücken Sie CD PLAY/PAUSE ▶ [9].</p>
Alle Tracks/Dateien	1 Drücken Sie PLAY MODE ⏮ wiederholt, bis „ ↔ “ erscheint. <p>2 Drücken Sie CD PLAY/PAUSE ▶ [9].</p>
Einem ausgewählten Ordner auf einer MP3-Disc	1 Drücken Sie PLAY MODE ⏮ wiederholt, bis ◁ und „ ↔ “ erscheinen. <p>2 Wählen Sie einen Ordner aus, indem Sie TUNE/□+ oder − [3] drücken.</p> <p>3 Drücken Sie CD PLAY/PAUSE ▶ [9].</p>
Programmierte Tracks/Dateien	1 Programmtracks/-dateien (siehe „Erstellen Ihres eigenen Programms (Programmwiedergabe)“). <p>2 Drücken Sie PLAY MODE ⏮, bis „PGM“ und „↔“ auf dem Display erscheinen.</p> <p>3 Drücken Sie CD PLAY/PAUSE ▶ [9].</p>

So heben Sie die Wiederholungswiedergabe auf
Drücken Sie **STOP** ■ **[9]** zum Stoppen der Wiedergabe, und drücken Sie dann **PLAY MODE** ⏮ wiederholt, bis „↔“ (bzw. „↔ 1“) vom Display ausgeblendet wird.

Abspielen von Tracks/Dateien in zufälliger Reihenfolge (Zufallswiedergabe)
Sie können das Gerät so einstellen, dass CD-DA-Tracks auf einer Audio-CD bzw. MP3-Dateien auf einer CD-R/CD-RW-Disc in zufälliger Reihenfolge abgespielt werden.

- Drücken Sie ⏪ **[1]**, um die Stromversorgung des Gerätes einzuschalten, und legen Sie eine Disc in das CD-Fach ein.
- Drücken Sie **PLAY MODE** ⏮ wiederholt, bis „⚡“ auf dem Display erscheint.
- Drücken Sie **CD PLAY/PAUSE** ▶|| **[9]**, um die Zufallswiedergabe zu starten.

So heben Sie die Zufallswiedergabe auf
Drücken Sie **STOP** ■ **[9]** zum Stoppen der Wiedergabe, und drücken Sie dann **PLAY MODE** ⏮ wiederholt, bis „⚡“ vom Display ausgeblendet wird.

Tipp
Während der Zufallswiedergabe können Sie den/die vorherige(n) Track/Datei nicht durch Drücken von ◀ **[5]** auswählen.

Erstellen Ihres eigenen Programms (Programmwiedergabe)
Sie können die Wiedergabereihenfolge von bis zu 25 Tracks/Dateien auf einer Disc umordnen.

- Drücken Sie ⏪ **[1]**, um die Stromversorgung des Gerätes einzuschalten, und legen Sie eine Disc in das CD-Fach ein.
- Drücken Sie **PLAY MODE** ⏮ wiederholt, bis „PGM“ auf dem Display erscheint.
- Drücken Sie ◀ oder ▶ **[5]**, um einen Track/eine Datei auszuwählen. Wenn Sie einen Ordner angeben möchten, der MP3-Dateien enthält, drücken Sie zuerst **TUNE**/□+ oder − **[3]**, um einen Ordner auszuwählen, und drücken Sie dann ◀ oder ▶ **[5]**, um eine Datei auszuwählen.
- Drücken Sie **DISPLAY/ENTER** ⏴. Der Track/Die Datei wird programmiert, und die Programmschrittnummer erscheint.

(Beispiel: Audio-CD)

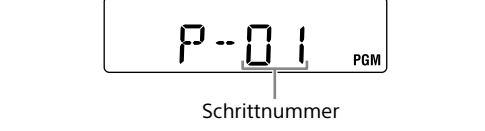

- Wiederholen Sie die Schritte 3 und 4, um weitere Tracks/Dateien zu programmieren.
- Drücken Sie **CD PLAY/PAUSE** ▶|| **[9]**, um die Programmwiedergabe zu starten. Um dasselbe Programm erneut abzuspielen, drücken Sie **CD PLAY/PAUSE** ▶|| **[9]**. Beachten Sie, dass das erstellte Programm in den folgenden Fällen gelöscht wird:
 - Wenn Sie die CD-Fach-Abdeckung öffnen.
 - Wenn Sie das Gerät in der CD-Funktion ausschalten.

Hinweis

Wenn Sie versuchen, 26 Tracks/Dateien oder mehr zu programmieren, blinkt „FULL“ auf dem Display.

So zeigen Sie programmierte Track/Datei-Informationen an

Nachdem Sie Ihr eigenes Programm erstellt haben, können Sie Informationen über die programmierten Tracks/Dateien überprüfen.

Drücken Sie **STOP** ■ **[9]** zum Stoppen der Wiedergabe, und drücken Sie dann **DISPLAY/ENTER** ⏴ wiederholt. Die Anzeige ändert sich wie folgt: Gesamtzahl von Schritten ↔ Letzte programmierte Track-/Dateinummer

So heben Sie die Programmwiedergabe auf
Drücken Sie **STOP** ■ **[9]** zum Stoppen der Wiedergabe, und drücken Sie dann **PLAY MODE** ⏮ wiederholt, bis „PGM“ vom Display ausgeblendet wird.

So löschen Sie alle Tracks/Dateien im aktuellen Programm
Stoppn Sie die Wiedergabe, und drücken Sie dann **STOP** ■ **[9]**. „noSTEP“ erscheint, und Sie können ein neues Programm nach dem Verfahren unter „Erstellen Ihres eigenen Programms (Programmwiedergabe)“ erstellen.

Verwenden des Ausschalttimers

Sie können das Gerät so einstellen, dass es sich nach Ablauf einer vorgegebenen Zeit automatisch ausschaltet.

- Drücken Sie **SLEEP** ⏴. Die Standardeinstellung („90“) erscheint, und die Anzeige „SLEEP“ leuchtet auf dem Display auf.
- Drücken Sie **SLEEP** ⏴ wiederholt, um die gewünschte Einstellung auszuwählen.

90min → 60min → 30min → 15min

↑ OFF ←

Mit jedem Tastendruck ändert sich die auf dem Display angezeigte Dauer (in Minuten), und die ausgewählte Einstellung wird nach etwa 4 Sekunden automatisch bestätigt.

So heben Sie den Ausschalttimer auf
Drücken Sie **SLEEP** ⏴ wiederholt zur Wahl von „OFF“, oder schalten Sie das Gerät aus.

Tipps

- Die Anzeige „SLEEP“ blinkt einmal alle 8 Sekunden, solange der Ausschalttimer aktiviert ist.
- Die Anzeige „SLEEP“ beginnt etwa 1 Minute vor dem Ausschalten des Gerätes auf dem Display zu blinken.
- Sie können die bis zum Ausschalten des Gerätes verbleibende Zeit überprüfen, indem Sie **SLEEP** ⏴ nach dem Einstellen des Ausschalttimers erneut drücken. Führen Sie diesen Vorgang jedoch nicht durch, während die Anzeige „SLEEP“ blinkt (Blinken beginnt 1 Minute vor dem Ausschalten des Gerätes). Wenn Sie diesen Vorgang während dieser Zeit durchführen, wird der Ausschalttimer aufgehoben, anstatt die Restzeit anzuzeigen.
- Wenn die eingestellte Zeit während eines Bandfunktionsvorgangs (Wiedergabe/Aufnahme/Löschen) abgelaufen ist, beginnt die Anzeige „SLEEP“ zu blinken, aber das Gerät schaltet sich nicht aus. Das Gerät schaltet sich nach dem Ende des Vorgangs aus.
- Geben Sie nach dem Ausschalten des Gerätes unbedingt die Taste ◀ oder ▶ **[4]** durch Drücken von ■ **[4]** frei, wenn ein Vor- oder Rückspulvorgang in der Bandfunktion durchgeführt wird.
- Schalten Sie unbedingt die Stromversorgung der an die Buchse AUDIO IN Ⓜ angeschlossenen optionalen Komponente aus, wenn Sie den Ausschalttimer in der Audio-Eingangsfunktion verwenden. Der Ausschalttimer schaltet die Stromversorgung der Komponente nicht aus.

Anschließen von optionalen Komponenten

Sie können den Ton einer optionalen Komponente, z. B. eines Fernsehgerätes oder eines tragbaren Digitalmusikplayers, über die Lautsprecher dieses Gerätes wiedergeben.

Schalten Sie die jeweilige Komponente unbedingt aus, bevor Sie irgendwelche Anschlüsse vornehmen. Einzelheiten entnehmen Sie bitte der Bedienungsanleitung der anzuschließenden Komponente.

- Verbinden Sie die Buchse AUDIO IN Ⓜ über ein Audio-Verbindungskabel (nicht mitgeliefert) mit der Line-Ausgangsbuchse des tragbaren Digitalmusikplayers, des Fernsehgerätes oder einer anderen Komponente.
- Schalten Sie die angeschlossene Komponente ein.
- Drücken Sie **AUDIO IN** Ⓜ, und starten Sie die Tonwiedergabe an der angeschlossenen Komponente. Der Ton der angeschlossenen Komponente wird über die Lautsprecher ausgegeben.

Um das Gerät an ein Fernsehgerät oder einen Videorecorder/-player anzuschließen, verwenden Sie ein Verlängerungskabel (nicht mitgeliefert) mit einem Stereo-Ministecker an einem Ende und zwei Cinchsteckern am anderen Ende.

Überprüfen der Batterie-Restladung

Wenn Sie das Gerät mit Batteriestrom betreiben, können Sie den verbleibenden Batteriepegel überprüfen.

Batteriepegel und Batterie-Restladung
Die Batterie-Restladung wird in 5 Stufen angezeigt, wie unten dargestellt (die Batteriesymbole werden nur für Abbidlungszwecke verwendet). Je höher die Zahl, desto mehr Batteriestrom verbleibt.

Voll ◫	◫
5 BATT	2 BATT
4 BATT	1 BATT
3 BATT	Leer ◯
LO-BATT	

Nachdem die Warnung „LO-BATT“ 8 Sekunden lang geblinkt hat, schaltet sich das Gerät automatisch aus.

Um den Batteriepegel zu überprüfen, führen Sie folgende Schritte aus.

■ **Bei Verwendung der CD- oder UKW/AM-Funktion**

Drücken Sie **DISPLAY/ENTER** ⏴ wiederholt.

■ **Bei Verwendung der Bandfunktion oder Audio-Eingangsfunktion**

Drücken Sie **DISPLAY/ENTER** ⏴ einmal.

Info zur Batterie-Warnmeldung

Wenn der Batteriepegel auf ein bestimmtes Niveau abfällt, blinkt die Meldung „LO-BATT“ 8 Sekunden lang, und dann schaltet sich das Gerät automatisch aus. Ersetzen Sie alle Batterien durch neue, wenn diese Meldung erscheint.

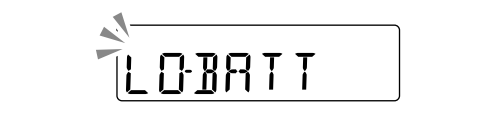

Hinweis

Wenn Sie das Gerät nach dem Erscheinen der Anzeige „LO-BATT“ wieder einschalten, ohne die Batterien auszuwechseln, können Sie möglicherweise bestimmte Funktionen, wie z. B. den Tuner, für eine kurze Zeit benutzen, wobei allerdings die folgenden Probleme auftreten können. Ersetzen Sie die Batterien durch neue, wenn „LO-BATT“ erscheint.

- Das Gerät lässt sich einschalten, schaltet sich dann aber aus, nachdem „LO-BATT“ 8 Sekunden lang geblinkt hat.
- Das Gerät lässt sich nicht einschalten.

Reinigen der Tonköpfe und des Bandpfads

Eine Vernachlässigung der Tonkopfreinigung kann verschlechterte Tonqualität oder die Unfähigkeit des Gerätes zur Aufnahme oder Wiedergabe von Bändern verursachen. Reinigen Sie Capstanwelle, Andruckrolle, Wiedergabe-/Aufnahmekopf und Löschkopf nach jeweils 10 Betriebsstunden mit einem im Fachhandel erhältlichen Reinigungssatz. Reinigen Sie die Oberflächen dieser Teile wie unten gezeigt mit einem Wattestäbchen, das Sie mit der im Satz enthaltenen Reinigungsflüssigkeit angefeuchtet haben.

■ **So reinigen Sie Andruckrolle, Capstanwelle und Wiedergabe-/Aufnahmekopf**

Drücken Sie ◀ **[4]** ●, und führen Sie dann die Reinigung durch ●.

■ **So reinigen Sie den Löschkopf**
Drücken Sie ◀ **[4]** ●, während Sie den Hebel ● mit Ihrem Finger niederhalten, und führen Sie dann die Reinigung durch ●.

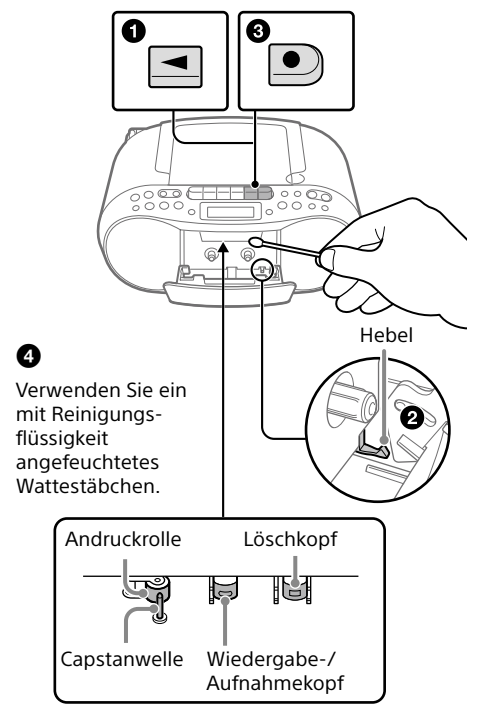

Vorsichtsmaßnahmen

Auf dieser Anlage ABSPIELBARE Discs

- Audio-CDs (CD-DA¹-Tracks)
- CD-R/CD-RW-Discs, die im CD-DA-Format aufgezeichnete CD-DA-Tracks enthalten.
- CD-R/CD-RW-Discs, die MP3-Dateien enthalten und korrekt finalisiert² wurden.
- CD-DA ist die Abkürzung für Compact Disc Digital Audio. Es ist ein Aufnahmeformat, der für Audio-CDs verwendet wird.
- Finalisieren ist der Vorgang, mit dem CD-R/CD-RW-Discs auf Verbraucher-Discplayer-Produkten abspielbar gemacht werden. Dieser Vorgang kann in den meisten Aufnahmeprogrammen während der Disc-Erzeugung als optionale Einstellung aktiviert oder deaktiviert werden.

Auf dieser Anlage NICHT ABSPIELBARE Discs

- Andere CD-R/CD-RW-Discs als solche, die im Audio-CD-Format oder in Formaten bespielt sind, die ISO 9660 Level 1/Level 2 oder Joliet entsprechen
- CD-R/CD-RW-Discs von schlechter Aufnahmequalität, verkratzte oder verschmutzte CD-R/CD-RW-Discs, oder mit einem inkompatiblen Aufnahmegerät bespielte CD-R/CD-RW-Discs
- Nicht oder falsch finalisierte CD-R/CD-RW-Discs
- BD-ROM, BD-R/BD-RE
- DVD-ROM, DVD-R/DVD-RW, DVD+R/DVD+RW, DVD-RAM

Hinweise zu Discs

- Reinigen Sie die CD mit einem Reinigungstuch, falls die Disc verschmutzt ist. Wischen Sie die Disc von innen nach außen ab. Falls Kratzer, Schmutz oder Fingerabdrücke auf der Disc vorhanden sind, kann ein Abtastfehler auftreten.
- Verwenden Sie keine Lösungsmittel, wie Benzin, Verdünnner, handelsübliche Reinigungsmittel oder für Vinyl-LPs vorgesehene Antistatiksprays.
- Setzen Sie CDs keinem direkten Sonnenlicht oder Wärmequellen (z. B. Wärmeluftauslässen) aus, und lassen Sie sie auch nicht in einem in der prallen Sonne geparkten Auto liegen, weil die Temperatur im Auto beträchtlich ansteigen kann.
- Kleben Sie kein Papier oder Aufkleber auf CDs, und verkratzen Sie die Oberfläche der CD nicht.
- Bewahren Sie die CD nach dem Abspielen in ihrer Schachtel auf.

Hinweis zu DualDiscs

Eine DualDisc ist eine zweiseitig bespielte Disc, auf der DVD-Aufnahmen auf der einen und digitale Audiodaten auf der anderen Seite aufgezeichnet sind. Da jedoch die Audiomaterialseite nicht dem Compact Disc (CD)-Standard entspricht, kann einwandfreie Wiedergabe auf diesem Produkt nicht garantiert werden.

Musik-CDs mit Urheberrechtsschutzcodierung

Dieses Produkt ist auf die Wiedergabe von CDs ausgelegt, die dem Compact Disc-Standard (CD) entsprechen. Seit neuestem bringen einige Schallplattenfirmen Musik-CDs mit Kopierschutztechnologien auf den Markt. Beachten Sie bitte, dass einige dieser CDs nicht dem CD-Standard entsprechen und mit diesem Produkt möglicherweise nicht wiedergegeben werden können.

Hinweise zu Kassetten

- Brachen Sie die Schreibschutzlamelle auf Seite A oder B heraus, um versehentliche Aufnahme zu verhindern. Wenn Sie die Kassette später wieder bespielen wollen, überkleben Sie die Lamellenöffnung mit Klebeband.

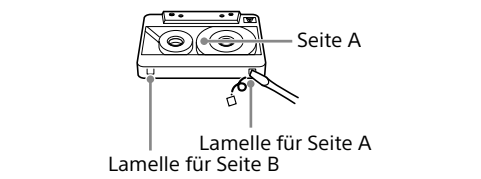

- Die Verwendung von Bändern mit über 90 Minuten Spieldauer ist nicht zu empfehlen, außer für lange, fortlaufende Aufnahme oder Wiedergabe.

Zur Sicherheit

- Der Laser-Strahl, der im CD-Player-Teil verwendet wird, kann die Augen schädigen. Versuchen Sie daher nicht, das Gehäuse zu zerlegen. Überlassen Sie Wartungsarbeiten nur qualifiziertem Fachpersonal.
- Sollte ein Fremdkörper oder Flüssigkeit in die Anlage gelangen, ziehen Sie das Netzkabel ab, und lassen Sie die Anlage von qualifiziertem Fachpersonal überprüfen, bevor Sie sie weiter benutzen.
- Discs mit ausgefallenen Formen (z. B. herzförmige, quadratische oder sternförmige Discs) können nicht mit dieser Anlage abgespielt werden. Durch Abspielen solcher Discs kann die Anlage beschädigt werden. Verwenden Sie keine derartigen Discs.

Info zu Stromquellen

- Verwenden Sie für Netzstrombetrieb das mitgelieferte Netzkabel und kein anderes Kabel.
- Soll die Anlage längere Zeit nicht benutzt werden, trennen Sie sie von der Netzsteckdose.
- Wenn Sie die Anlage nur mit Netzstrom betreiben, nehmen Sie die Batterien heraus, um durch Auslaufen der Batterien oder Korrosion verursachte Schäden zu vermeiden.

Zur Aufstellung

- Lassen Sie die Anlage nicht an einem Ort in der Nähe von Wärmequellen, an einem Ort, der direktem Sonnenlicht, übermäßigem Staubbienerschlag oder mechanischen Erschütterungen ausgesetzt ist, oder in einem in praller Sonne geparkten Auto liegen.
- Stellen Sie das Gerät nicht in der Nähe von Geräten auf, die Wärme erzeugen, wie z. B. Beleuchtungs- oder Heizkörper. Die von solchen Geräten abgestrahlte Wärme kann das Gehäuse verformen und eine Fehlfunktion des Systems verursachen.
- Stellen Sie die Anlage nicht auf eine geneigte oder instabile Fläche.
- Stellen Sie keine Gegenstände innerhalb von 10 mm von der Rückseite des Gehäuses ab. Die Lüftungsöffnungen dürfen nicht blockiert werden, damit die Anlage einwandfrei funktioniert und die Lebensdauer ihrer Komponenten verlängert wird.
- Da starke Magnete für die Lautsprecher verwendet werden, halten Sie persönliche Kreditkarten mit Magnetstreifen oder Uhren mit Federaufzug von der Anlage fern, um mögliche Beschädigung durch die Magnete zu vermeiden.

Info zum Betrieb

- Wird die Anlage direkt von einem kalten in einen warmen Raum gebracht oder in einem Raum mit hoher Luftfeuchtigkeit aufgestellt, kann sich Feuchtigkeit auf der Linse im CD-Player-Teil niederschlagen. In einem solchen Fall funktioniert die Anlage nicht richtig. Nehmen Sie in diesem Fall die CD heraus, und warten Sie etwa eine Stunde lang, bis die Feuchtigkeit verdunstet ist.

Info zur Handhabung der Anlage

- Lassen Sie das CD-Fach nicht offen, um Eindringen von Staub und Schmutz zu vermeiden.
- Halten Sie das Gerät zum Tragen am Griff Ⓜ, um Herunterfallen zu verhüten.

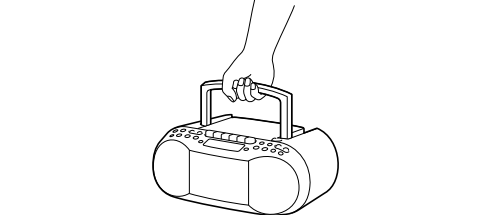

Info zur Reinigung des Gehäuses

- Reinigen Sie Gehäuse, Bedienungsfall und Bedienungselemente mit einem weichen Tuch, das Sie leicht mit einer milden Reinigungsflösung angefeuchtet haben. Verwenden Sie keine Schleifwisser, Scheuermittel oder Lösungsmittel, wie Alkohol oder Benzin.

Sollten Sie bezüglich Ihrer Anlage Fragen oder Probleme haben, wenden Sie sich an Ihren Sony-Händler.

Störungsbehebung

Allgemeines

Die blinkende Meldung „LO-BATT“ erscheint auf dem Display.

- Ersetzen Sie alle Batterien durch neue. Diese Meldung erscheint bei Batteriebetrieb des Gerätes, wenn der Batteriepegel auf ein bestimmtes Niveau abfällt.

Das Gerät lässt sich nicht einschalten.

- Vergewissern Sie sich, dass das Netzkabel einwandfrei an die Netzsteckdose angeschlossen ist.
- Vergewissern Sie sich dass der Stecker des Netzkabels einwandfrei in die Buchse AC IN eingesteckt ist.
- Prüfen Sie, ob die Batterien mit korrekt ausgerichteten Polaritäten eingesetzt sind.

Kein Ton.

- Vergewissern Sie sich, dass die richtige Funktion für die gewünschte Musik- oder Tonquelle gewählt wurde.
- Trennen Sie den Kopfhörer ab, wenn Sie den Ton über die Lautsprecher hören wollen.

Der Ton ist verrauscht.

- Benutzt jemand ein Mobiltelefon oder ein anderes Gerät, das Funkwellen abgibt, in der Nähe der Anlage? Ist das der Fall, vergrößern Sie den Abstand zu solchen Geräten.

Ein schwaches Brummen ist vom Radio hörbar.

- Dies ist keine Funktionsstörung. Je nach dem Zustand der Stromversorgung kann ein schwaches Brummen vom Radio hörbar sein.

CD-Player