



دعم العميل وجهة الاتصال:

<http://www.sony-asia.com/support>

<http://www.sony.net/>

©2016 Sony Corporation



* 4 5 8 4 7 8 2 3 3 * (1)

4-584-782-33(1)



معلومات عن العلامات التجارية

- HDMI High-Definition Multimedia والمصطلحات HDMI Interface وشعار HDMI هي علامات تجارية أو علامات تجارية مسجلة لشركة HDMI Licensing LLC في الولايات المتحدة والدول الأخرى.
- مصنع بموجب ترخيص من Dolby Laboratories.
- Dolby Audio وشعار Dolby ورمز D المزدوج علامات تجارية لشركة Dolby Laboratories.
- "BRAVIA" و "BRAVIA" علامتان تجاريتان لشركة Sony Corporation.
- الشعار "Blu-ray Disc" و "Blu-ray" و "Blu-ray Disc" هي علامات تجارية لشركة Blu-ray Disc Association.
- Opera® Devices SDK from Opera Software ASA. Copyright 1995-2015 Opera Software ASA. All rights reserved.
- Wi-Fi Protected Setup و Miracast و Wi-Fi Direct و Wi-Fi تعد وشعار Wi-Fi CERTIFIED علامات تجارية أو علامات تجارية مسجلة لشركة Wi-Fi Alliance.
- للتعرف على براءات اختراع DTS، راجع <http://patents.dts.com>.
- مصنع بموجب ترخيص من شركة DTS, Inc.
- DTS ورمزها و DTS والرمز معًا هي علامات تجارية مسجلة، و DTS 2.0+ Digital Out هي علامة تجارية لشركة © DTS, Inc. جميع الحقوق محفوظة.
- تعد TUXERA علامة تجارية مسجلة لشركة Tuxera Inc. في الولايات المتحدة والبلدان الأخرى.
- تعد Windows Media إما علامة تجارية مسجلة أو علامة تجارية لشركة Microsoft Corporation في الولايات المتحدة و/أو البلدان الأخرى.
- يحتوي هذا المنتج على تقنية خاضعة لحقوق ملكية فكرية معينة لشركة Microsoft. لذلك يحظر استخدام أو توزيع هذه التقنية خارج هذا المنتج بدون الحصول على الترخيص (التراخيص) الملائمة من شركة Microsoft.

للموديل KLV-32W602D

640 × 480: 31.5 كيلوهرتز، 60 هرتز

800 × 600: 37.9 كيلوهرتز، 60 هرتز

1,024 × 768: 48.4 كيلوهرتز، 60 هرتز

1,280 × 768: 47.4 كيلوهرتز، 60 هرتز

1,280 × 768: 47.8 كيلوهرتز، 60 هرتز

1,360 × 768: 47.7 كيلوهرتز، 60 هرتز

الصوت: PCM خطي لثلاثين: 32 و 44.1 و 48 كيلوهرتز و 16 و 20 و 24 بت،

Dolby Digital Plus, Dolby Digital, DTS

ARC (قناة إرجاع الصوت) (HDMI IN 1 فقط)

PCM, Dolby Digital Plus, Dolby Digital, DTS

AUDIO OUT / (مقيس استريو صغير)

سماعة رأس، خرج الصوت، مضخم الصوت

USB

منفذ

DC IN 19.5 V

دخول مهائيل التيار المتردد

LAN

موزل 10BASE-T/100BASE-TX (يمكن لسرعة التوصيل أن تختلف تبعاً لبيئة

تشغيل الشبكة، معدّل وجودة اتصال 10BASE-T/100BASE-TX غير مضمونين

لهذا التلفزيون.)

أمور أخرى

الملحقات الاختيارية

تكلفة التثبيت الجدارية: SU-WL450

درجة حرارة التشغيل

0 درجة مئوية إلى 40 درجة مئوية

القدرة وأمور أخرى

متطلبات الطاقة

19.5 فولت من التيار المستمر مع مهائيل التيار المتردد

المعدل: الدخل 100 فولت إلى 240 فولت تيار متردد، 60/50 هرتز

فئة كفاءة الطاقة*

A+: KLV-48W652D

A+: KLV-40W652D

حجم الشاشة (مقاس قطرياً) (تقريباً)

48 بوصة / 120.9 سم KLV-48W652D

40 بوصة / 101.6 سم KLV-40W652D

32 بوصة / 80.0 سم KLV-32W602D

استهلاك القدرة الكهربائية*

في وضع [قياسي]

55.0 KLV-48W652D واط

48.0 KLV-40W652D واط

في وضع [حيوي]

75.0 KLV-48W652D واط

59.4 KLV-40W652D واط

متوسط استهلاك الطاقة السنوي*²⁺¹

80 كيلو واط في الساعة KLV-48W652D

70 كيلو واط في الساعة KLV-40W652D

استهلاك القدرة الكهربائية في وضع الاستعداد*³⁺¹

0.50 KLV-48W652D واط

0.50 KLV-40W652D واط

دقة شاشة العرض

40W652D / KLV-48W652D: 1,920 نقطة (أفقي) × 1,080 خط (رأسي)

32W602D: 1,366 نقطة (أفقي) × 768 خط (رأسي)

استهلاك الطاقة

75 KLV-48W652D واط

59.4 KLV-40W652D واط

45 KLV-32W602D واط

الأبعاد (تقريباً) (عرض × ارتفاع × عمق)

مع الحامل الأفقي

1,092 × 683 × 235 مم KLV-48W652D

924 × 589 × 212 مم KLV-40W652D

735 × 481 × 174 مم KLV-32W602D

بدون الحامل الأفقي

1,092 × 643 × 66 مم KLV-48W652D

924 × 549 × 66 مم KLV-40W652D

735 × 446 × 66 مم KLV-32W602D

الكتلة (تقريباً)

مع الحامل الأفقي

10.7 كجم KLV-48W652D

8.1 كجم KLV-40W652D

5.2 كجم KLV-32W602D

بدون الحامل الأفقي

10.2 كجم KLV-48W652D

7.7 كجم KLV-40W652D

4.9 كجم KLV-32W602D

*¹ هذه المعلومات مخصصة للاتحاد الأوروبي والدول الأخرى التي تقوم لوائحها ذات الصلة على لوائح تصنيف الطاقة بالاتحاد الأوروبي.

*² يعتمد استهلاك القدرة الكهربائية في السنة على استهلاك الطاقة بتشغيل التلفزيون 4 ساعات في اليوم لمدة 365 يوماً. سيعتمد استهلاك الطاقة الفعلي على كيفية استخدام التلفزيون.

*³ تصل الطاقة المحددة في وضع الاستعداد بعد أن ينتهي التلفزيون من العمليات الداخلية الضرورية.

ملاحظات

- توفر الملحقات الاختيارية يعتمد على البلدان/المنطقة/موديل التلفزيون/التواجد في المخزن.
- التصميم والمواصفات عرضة للتغيير دون إشعار.

لا يمكن العثور على الأزرار (+ و-) على التلفزيون.

• انظر الرسم التوضيحي بالاسفل لإيجاد الأزرار على التلفزيون.

المواصفات

منظر أمامي للتلفزيون

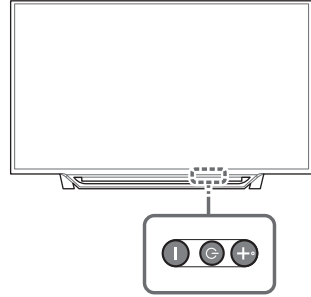

النظام

نظام اللوحة

لوحة LCD (شاشة العرض البلورية السائلة) إضاءة LED الخلفية

نظام التلفزيون

على حسب تحديد بلدك/منطقتك

التماثلي: M, D/K, J, B/G

نظام الألوان/الفيديو

التماثلي: NTSC4.43, NTSC3.58, SECAM, PAL

تغطية القنوات

على حسب تحديد بلدك/منطقتك

التماثلي: UHF/VHF/كبل

إخراج الصوت (لمصدر الإمداد الكهربائي بجهد 19.5 فولت فقط)

5 واط + 5 واط

التقنية اللاسلكية

البروتوكول IEEE802.11 b/g/n

مقاييس الدخل/الخروج

كبل/الهوائي

طرف توصيل خارجي بمقاومة تبلغ 75 أوم لتردد UHF/VHF

VIDEO IN

دخل الفيديو (مقبس فونو)

AUDIO IN

دخل الصوت (مقاييس فونو)

HDMI IN 2, (ARC) HDMI IN 1

فيديو HDMI: 1080p (30, 50, 60 هرتز), 1080i (50, 60 هرتز),

720p (30, 50, 60 هرتز), 720/24p, 576p, 576i, 480p, 480i

دخل الكمبيوتر: (أفقي × رأسي, تردد أفقي, تردد رأسي)

للموديلات KLV-48W652D / 40W652D

640 × 480, 31.5 كيلوهرتز, 60 هرتز

800 × 600, 37.9 كيلوهرتز, 60 هرتز

1,024 × 484.768 كيلوهرتز, 60 هرتز

1,280 × 474.768 كيلوهرتز, 60 هرتز

1,280 × 478.768 كيلوهرتز, 60 هرتز

1,360 × 477.768 كيلوهرتز, 60 هرتز

1,280 × 1,024, 64 كيلوهرتز, 60 هرتز

* 1,920 × 1,080, 67.5 كيلوهرتز, 60 هرتز

* ستتم معاملة توقيت 1080p عند تطبيقه على دخل HDMI باعتباره توقيت

فيديو وليس توقيت كمبيوتر.

- حاول استخدام التطبيقات لاحقاً. قد يكون خادم مقدم محتوى التطبيقات خارج نطاق الخدمة.
- أحياناً تكون جودة دفق الفيديو ضعيفة عند استخدام شبكة LAN اللاسلكية.
- تختلف جودة اتصال الشبكة اللاسلكية وفقاً للمسافة أو العوائق (مثل الجدران) بين التلفزيون والموجه اللاسلكي (نقطة الوصول) وتداخل البيئة وجودة الموجه اللاسلكي (نقطة الوصول).

فشل اتصال شبكة LAN اللاسلكية أو حالات الاستقبال اللاسلكي ضعيفة

- تحقق من موقع تركيب التلفزيون والموجه اللاسلكي (نقطة الوصول). يمكن أن تتأثر حالة الإشارة للأسباب التالية.
- توجد الأجهزة اللاسلكية الأخرى وأقران الميكروويف ومصابيح فلورسنت وغيرها في مكان قريب.
- توجد أضراب أو جدران بين الموجه اللاسلكي (نقطة الوصول) والتلفزيون. إذا استمرت المشكلة حتى بعد التحقق مما تم ذكره أعلاه، فحاول إجراء اتصال LAN سلكي.

عرض صورة رديئة على فيديو الإنترنت

- تعتمد الجودة على الفيديو الأصلي المتوفر بواسطة مقدم محتويات الإنترنت والنطاق الترددي للاتصال لديك.

تعرض أنواع معينة من محتويات الإنترنت فقدان التفاصيل، خاصة أثناء الحركة السريعة أو المشاهد المعتمدة.

- تعتمد جودة الفيديو وحجم الصورة على سرعة النطاق الترددي الواسع والتسليم من قبل مورفي المحتوى.

جودة صورة جيدة ولكن مع عدم وجود صوت محتويات الإنترنت

- تعتمد الجودة على المحتوى الأصلي المتوفر بواسطة مقدم محتويات الإنترنت والنطاق الترددي للاتصال لديك.
- نظراً لطبيعة فيديو الإنترنت، لن يصدر من كل الفيديوهات صوت.

لا يتمكن التلفزيون من الاتصال بالخادم

- تحقق من كبل LAN أو الاتصال بالخادم والتلفزيون.
- تحقق مما إذا كانت الشبكة الخاصة بك تمت تهيئتها على التلفزيون بشكل سليم.

تظهر رسالة تؤكد بأن التلفزيون لا يمكنه الاتصال بالشبكة الخاصة بك

- تحقق من إعدادات الشبكة الحالية. اضغط على HOME، ثم حدد [إعدادات] ← [تهيئات النظام] ← [تهيئة] ← [شبكة] ← [تهيئة الشبكة] ← [عرض إعداد الشبكة وحالتها]. إذا كانت كل إعدادات الشبكة هي "" فقد لا يتصل الخادم بشكل سليم. تحقق من اتصالات الشبكة و/أو دليل تعليمات الخادم للحصول على معلومات الاتصال.
- أعد تهيئة إعدادات الشبكة.
- إذا تم توصيل كبل LAN بخادم نشط وحصل التلفزيون على عنوان IP، فتتحقق من اتصالات وتهيئات خادم الوسائط DLNA Certified™.

- ملاحظات
- يمكن عرض تهيئة عنوان IP بواسطة تحديد الخيار [عرض إعداد الشبكة وحالتها].

لا يمكن الوصول إلى خادم وسائط DLNA Certified™ على الرغم من إدراجه ضمن [الوسائط] في القائمة الرئيسية.

- تحقق من كبل اتصال LAN أو اتصالات الخادم. قد يفقد التلفزيون الاتصال مع الخادم.
- قم بإجراء تشخيص جهاز الخدمة [للتحقق من اتصال خادم الوسائط على نحو سليم مع التلفزيون. اضغط على HOME، ثم حدد [إعدادات] ← [تهيئات النظام] ← [تهيئة] ← [شبكة] ← [إعداد شبكة منزلية] ← [تشخيص جهاز الخدمة].

عند استخدام وظيفة الجهاز renderer، لا يمكن تشغيل ملفات الموسيقى

- تعرض بعض التطبيقات ملف صورة مثيراً مسبقاً في الكمبيوتر في نفس الوقت مع تشغيل الموسيقى عند استخدام وظيفة الجهاز renderer. وفقاً لملف الصورة المثبت مسبقاً، قد لا تتمكن من تشغيل الموسيقى، ولكن يمكن أن يصبح ذلك ممكناً بواسطة تغيير ملف الصورة.

تعذر الاتصال بالإنترنت

- تحقق من توصيل كبل LAN أو سلك التيار المتردد الخاص بالموجه/المودم* على نحو سليم.
- * يجب ضبط الموجه/المودم قبل الاتصال بالإنترنت. اتصل بمقدم خدمة الإنترنت لإجراء إعدادات الموجه/المودم.

ليس لديك معرف على YouTube

- إذا لم يكن لديك معرف وكلمة مرور على YouTube، فقم بتسجيلها من خلال العنوان أدناه.
- http://www.google.com/device
- (يمكنك أيضاً تسجيل معرف وكلمة مرور على YouTube من الكمبيوتر لديك.) بعد التسجيل بمعرف خاص بك، يمكنك استخدامه على الفور.

عام

يتم إيقاف تشغيل التلفزيون تلقائياً (يدخل التلفزيون في وضع الاستعداد).

- تحقق مما إذا تم تنشيط [مؤقت النوم] (صفحة 20).
- تحقق مما إذا تم تنشيط [مدة] بواسطة [مؤقت تشغيل] (صفحة 20) أو [إعدادات إطار الصورة] (صفحة 19).
- تحقق مما إذا تم تنشيط [وضع استعداد التلفزيون] (صفحة 21).

لا يمكن تحديد بعض مصادر الدخل

- حدد [علامات الفيديو] وحدد [دائماً] لمصدر الدخل (صفحة 20).

وحدة التحكم عن بُعد لا تعمل

- استبدال البطاريات.

لا يظهر جهاز HDMI على قائمة جهاز BRAVIA Sync

- تأكد من أن جهازك متوافق مع التحكم في BRAVIA Sync.

لا يمكن تحديد [إيقاف] في [التحكم بـ BRAVIA Sync]

- إذا قمت بتوصيل أي نظام صوت متوافق مع التحكم في BRAVIA Sync، فلن يمكنك تحديد [إيقاف] في هذه القائمة. لتغيير خرج الصوت إلى سماع التلفزيون، حدد [سماعة التلفزيون] في قائمة [سماعة] (صفحة 20).

تم نسيان كلمة مرور [تأمين الوالدين]

- أدخل 9999 رمز التعريف الشخصي PIN.
- قم بتحديث رمز PIN السري بالضغط على HOME وتحديد [إعدادات] ← [تأمين الوالدين] ← [تهيئات النظام] ← [تغيير رمز PIN].

يظهر وضع تخزين العرض أو شعار ميزة الترويج على الشاشة

- على وحدة التحكم عن بُعد، اضغط على RETURN ثم اضغط على HOME وحدد [إعدادات] ← [تهيئات النظام] ← [تهيئة] ← [عرض تهيئة مبدئية تلقائياً]. احرص على تحديد [منزل] في [موضع].

تحريّ الخلل وإصلاحه

عند وميض مؤشر LED باللون الأحمر، قم بحساب عدد المرات التي يوميضها (يبلغ الفاصل الزمني ثلاث ثوان).

في حالة وميض مؤشر LED باللون الأحمر، أعد ضبط التلفزيون عن طريق فصل سلك التيار المتردد (السلك الرئيسي) من التلفزيون لمدة دقيقتين، ثم قم بتشغيل التلفزيون.

إذا استمرت المشكلة، فانصل بالموزع أو مركز خدمة Sony موضحاً عدد المرات التي يوميض فيها مؤشر LED باللون الأحمر (يبلغ الفاصل الزمني ثلاث ثوان). اضغط على (⏻) الموجود على التلفزيون لإيقافه، وافصل قابس سلك التيار المتردد (السلك الرئيسي) وأخير الموزع أو مركز خدمة Sony الذي تتعامل معه.

في حالة عدم وميض مؤشر LED، افحص العناصر على النحو التالي. إذا استمرت المشكلة، فاطلب من فني صيانة مؤهل القيام بصيانة التلفزيون.

الصورة

لا توجد صورة (الشاشة داكنة) ولا يوجد صوت

- افحص توصيل الهوائي/الكبل.
- قم بتوصيل التلفزيون بمنفذ التيار المتردد (مقبس التيار الرئيسي)، واضغط على (⏻) الموجود على التلفزيون أو (⏻) على وحدة التحكم عن بُعد.

لا توجد صورة أو لا تظهر معلومات القائمة الواردة من الجهاز المتصل بمقبس دخل الفيديو على الشاشة

- اضغط على (⏻) لعرض قائمة الأجهزة المتصلة، ثم حدد الدخل المطلوب.
- افحص الوصلة بين الجهاز الاختياري والتلفزيون.

صور مزدوجة أو شبيهة

- راجع توصيل الهوائي/الكبل أو مكانه أو اتجاهه.

يظهر فقط ثلج وتشويش على الشاشة

- تحقق مما إذا كان الهوائي مكسوّاً أو ملتويّاً.
- تحقق مما إذا كان الهوائي قد بلغ نهاية صلاحية الخدمة (ثلاث إلى خمس سنوات في ظل الاستخدام العادي، سنة إلى سنتين في الأماكن القريبة من البحر).

صورة مشوهة (خطوط منقطة أو مقلّمة)

- أبقي التلفزيون بعيداً عن مصادر التشويش الكهربية مثل السيارات أو الدراجات النارية أو مجففات الشعر أو الجهاز الاختياري.
- عند تركيب الجهاز الاختياري، اترك بعض المسافة بين الجهاز الاختياري والتلفزيون.
- افحص توصيل الهوائي/الكبل.
- أبقي كبل الهوائي بعيداً عن كبلات التوصيل الأخرى.

ضجيج صورة أو صوت عند مشاهدة قناة تلفزيونية

- اضبط [AFT] (الموازنة الدقيقة التلقائية) للحصول على أفضل استقبال للصورة. تتوفر هذه الوظيفة لقنوات التلفزيون التماثلية فقط.

تظهر نقاط سوداء صغيرة جداً و/أو نقاط ساطعة على الشاشة

- تتكون صورة وحدة العرض من مكونة من وحدات الكبل. لا تشير النقاط السوداء الدقيقة و/أو النقاط الساطعة (وحدات الكبل) الموجودة على الشاشة إلى وجود عطل.

خطوط الصورة مشوهة

- قم بتغيير إعداد [وضع السينما] الحالي إلى إعدادات أخرى (صفحة 17).

لا يوجد لون في البرامج

- حدد [إعادة ضبط] (صفحة 16).

لا تظهر أي صورة من الجهاز المتصل على الشاشة

- قم بتشغيل الجهاز المتصل.
- افحص وصلة الكبل.
- اضغط على (⏻) لعرض قائمة الأجهزة المتصلة، ثم حدد الدخل المطلوب.
- أدخل بطاقة الذاكرة أو أي جهاز تخزين آخر بشكل صحيح في كاميرا الصور الثابتة الرقمية.
- استخدم بطاقة ذاكرة كاميرا الصور الثابتة الرقمية أو جهاز تخزين آخر ثم تنسيقه وفقاً للدليل الإرشادات المرفق مع كاميرا الصور الثابتة الرقمية.
- لا تضمن عمليات التشغيل لجميع أجهزة USB. أيضاً، تختلف عمليات التشغيل وفقاً لميزات جهاز USB والفيديو الجاري تشغيله.

لا يمكن تحديد الجهاز المتصل على القائمة أو لا يمكن تبديل الدخل

- افحص وصلة الكبل.

الصوت

لا يوجد صوت، لكن الصورة جيدة

- اضغط على +/- أو (⏻) أو (⏻) (كتم الصوت).
- تحقق مما إذا تم ضبط [سماعة] في [تهيئة الصوت/الفيديو] على [سماعة التلفزيون] (صفحة 20).
- تحقق مما إذا تم توصيل قابس سماعة الرأس بالتلفزيون.

لا يوجد صوت أو الصوت مشوش

- تحقق مما إذا كان إعداد نظام التلفزيون مناسباً (صفحة 17).

القنوات

بعض القنوات فارغة

- تكون القناة خدمة الدفع/الاشتراك فقط. اشترك بخدمة التلفزيون مدفوعة الأجر.
- تستخدم القناة للبيانات فقط (لا توجد صورة أو صوت).
- اتصل بمحطة البث للحصول على تفاصيل البث.

شبكة

ما نوع الجهاز الذي يمكن توصيله لاستخدام وظيفة عكس الشاشة؟

- يمكن توصيل الأجهزة (Xperia) المتوافقة مع وظيفة عكس الشاشة من Sony.

يتوقف أحياناً الفيديو أو الصوت

- قد تتداخل الأجهزة التي تصدر موجات لاسلكية، مثل أجهزة LAN اللاسلكية الأخرى أو أفران الميكروويف مع وظيفة عكس الشاشة باستخدام شبكة LAN اللاسلكية. أبقي الأجهزة المتوافقة (Xperia) مع التلفزيون أو وظيفة عكس الشاشة من Sony بعيداً عن هذه الأجهزة، أو أوقف تشغيلها إذا أمكن.
- قد تختلف سرعة الاتصال وفقاً للمسافة والعوائق الموجودة بين الأجهزة أو تهيئة الجهاز أو حالة الموجات اللاسلكية أو تزامن الخطوط أو الجهاز الذي تستخدمه.
- قد ينقطع الاتصال بسبب حالة الموجات اللاسلكية.

لا يمكن تشغيل بعض المحتويات المدفوعة

- يحتاج الجهاز المصدر إلى أن يتوافق مع نظام HDCP (حماية المحتوى الرقمي ذي النطاق الترددي العالي) 2.1/2.0. قد لا يتم عرض بعض المحتويات المدفوعة من خلال جهاز مصدر غير متوافق.

لا يمكن الوصول إلى التطبيقات

- تحقق من توصيل كبل LAN أو سلك التيار المتردد الخاص بالموجه/المودم على نحو سليم.

* يجب ضبط الموجه/المودم قبل الاتصال بالإنترنت. اتصل بمقدم خدمة الإنترنت لإجراء إعدادات الموجه/المودم.

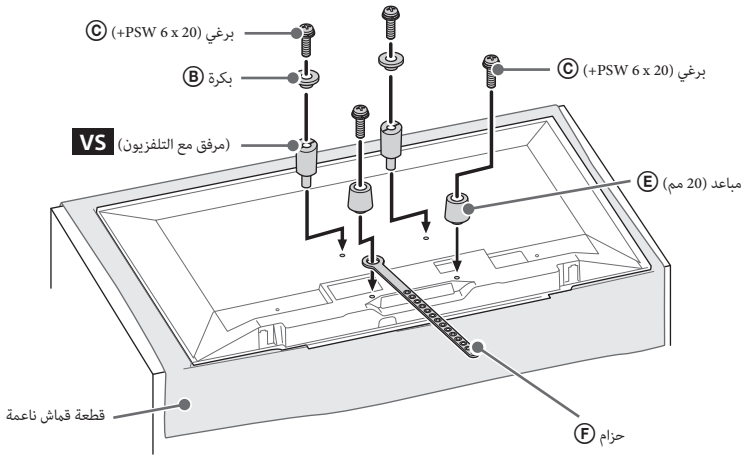

4 قم بتوصيل الكبلات اللازمة بالتلفزيون.

ملاحظات

- لا يمكنك الوصول إلى أي طرف توصيل بعد تركيب التلفزيون على الجدار.

5 قم بتركيب التلفزيون على القاعدة. ارجع إلى "5" من دليل التركيب و « تركيب التلفزيون على الجدار » من إرشادات التشغيل المرفقة مع كتيبة التثبيت الجدارية.

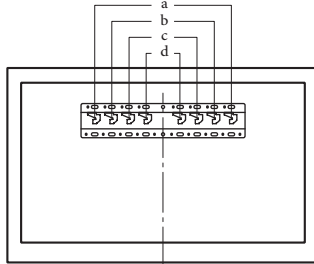

اسم الطراز - KLV	موقع الخطاف
48W652D	
40W652D	C
32W602D	



ارجع إلى التعليمات المزدودة مع كتيبة التثبيت الجدارية لموديلك لتركيب التلفزيون على الجدار.

اربط الأجزاء المرفقة الخاصة بكتيفة التثبيت الجدارية. تحقق من الأجزاء المرفقة من خلال الرجوع إلى "1" من دليل تركيب كتيفة التثبيت الجدارية.

ملاحظات

- إذا كنت تستخدم مفك براغي كهربائيًا، فاضبط العزم على 1.5 ن.م (15 كجم.ق.سم) تقريبًا.
- تأكد من تخزين الأجزاء غير المستخدمة في مكان آمن لاستخدامها في المستقبل. احتفظ بهذا الدليل كمرجع للمستقبل.

التثبيت القياسي

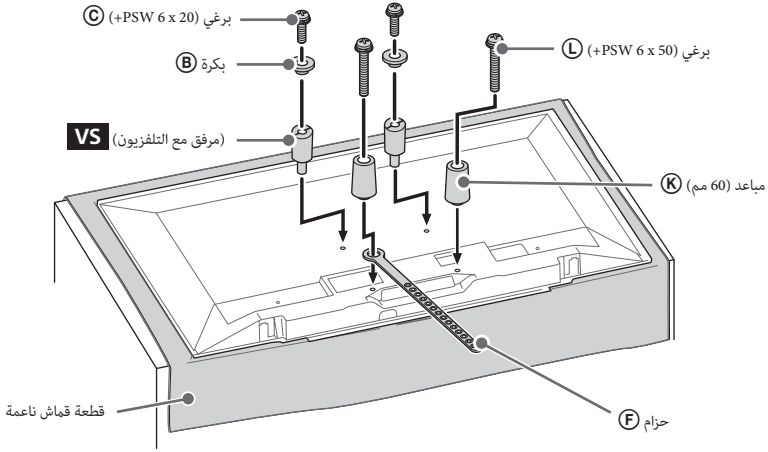

تثبيت الشكل الرفيع

ملاحظات

- لا يمكنك استخدام بعض أطراف التوصيل بالجزء الخلفي من التلفزيون عند استخدام نمط التثبيت هذا.

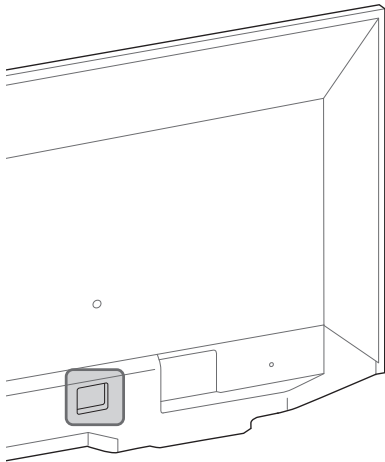

قم بتركيب مرفق التثبيت الجداري VS (مرفق مع التلفزيون) بالجانب الخلفي من التلفزيون (ليكون متوازيًا مع الجدار).

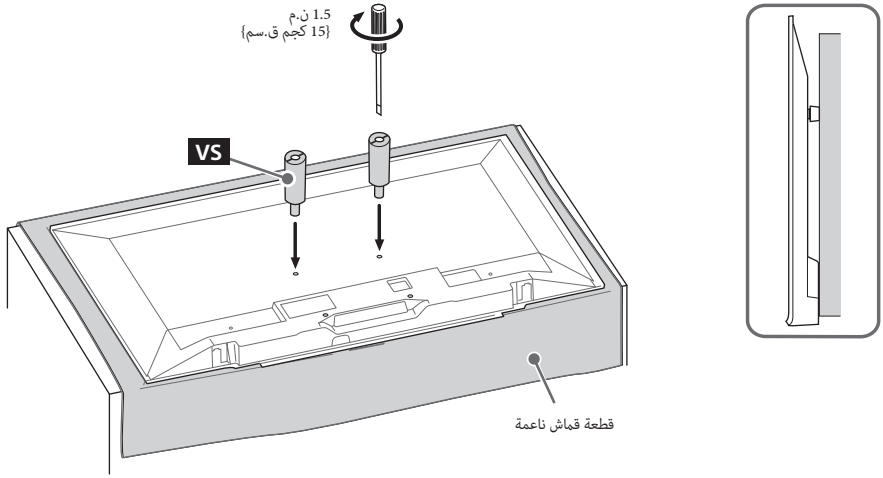

ملاحظات

- إذا كنت تستخدم مفك براغي كهربائيًا، فاضبط العزم على 1.5 ن.م (15 كجم.ق.سم) تقريبًا.
- تأكد من ربط مرفق التثبيت الجداري عند تركيبه بالتلفزيون.

لا تستخدم سوى مفك ذي رأس عريضة لتثبيت مرفق التثبيت الجداري. قد يؤدي استخدام أداة أخرى إلى التدوير الزائد عن الحد لمرفق التثبيت الجداري وإتلاف التلفزيون.

تأكد من توفر مساحة كافية بالجدار للتلفزيون ومن قدرة الجدار على دعم وزن يبلغ أربعة أضعاف وزن التلفزيون على الأقل. ارجع إلى الجدول التالي حول تركيب التلفزيون على الجدار. راجع صفحة 30-31 (المواصفات) لمعرفة وزن التلفزيون.

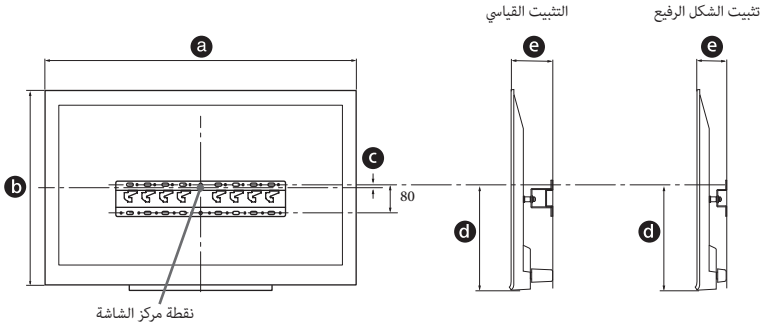

الوحدة:مم

طول التثبيت		أبعاد مركز الشاشة		أبعاد شاشة العرض		الموديل اسم KLV-
e	d	c	b	a		
تثبيت الشكل الرفيع	التثبيت القياسي					
82	124	307	30	643	1,092	48W652D
82	124	303	18	549	924	40W652D
83	124	310	71	446	735	32W602D

ملاحظات

- قد تختلف الأرقام الواردة بالجدول قليلاً وفقاً للتركيب.
- عند تركيب التلفزيون على الجدار، يميل الجانب العلوي من التلفزيون إلى الأمام قليلاً.

تركيب التلفزيون على الجدار

يظهر دليل إرشادات هذا التلفزيون فقط الخطوات الخاصة بالإعداد لتركيب التلفزيون قبل التركيب على الجدار.

إلى العملاء:

لأسباب تتعلق بحماية المنتج وضمان السلامة، توصي شركة Sony وبشدة بأن تتم عمليات تركيب التلفزيون من قبل وكلاء Sony أو المقاولين المرخصين بهذه الأعمال. لا تحاول تركيب التلفزيون بنفسك.

إلى موزعي Sony والمتعاقدين معها:

تأكد من توجيه الانتباه الكافي إلى السلامة أثناء عملية تركيب هذا المنتج وصيانته الدورية وفحصه.

يلزم توفر خبرة كافية لتركيب هذا المنتج، خاصة لتحديد قوة الجدار الذي يتحمل وزن التلفزيون. احرص على تكليف موزعي Sony أو المتعاقدين المرخصين بتعليق هذا المنتج على الجدار وانتبه جيداً للسلامة أثناء التركيب. لا تتحمل Sony مسؤولية أي إصابة أو أضرار تنجم عن سوء التعامل أو التركيب غير الصحيح.

استخدم كثيفة التثبيت الجدارية SU-WL450 (غير مرفقة) لتركيب التلفزيون على الجدار.

عند تركيب كثيفة التثبيت الجدارية، ارجع أيضاً إلى إرشادات التشغيل ودليل التركيب المرفق مع كثيفة التثبيت الجدارية.

ملاحظات

- تأكد من تخزين البراغي غير المستخدمة والحامل أعلى الطاولة في مكان آمن حتى تكون جاهزاً لتركيب الحامل أعلى الطاولة. احتفظ بالبراغي بعيداً من الأطفال الصغار.
- إذا كان الحامل الأفقي مرفقاً بالتلفزيون، فافصل الحامل الأفقي بشكل مسبق. راجع دليل الإعداد واتبع الخطوات بترتيب عكسي لفصل حامل أعلى الطاولة.
- ضع التلفزيون بحيث تكون الشاشة مواجهة لأسفل على سطح مستو وثابت يكون مغطى بقطعة قماش سميكة وناعمة، عند تثبيت خطاف التركيب أو عند إزالة الحامل الأفقي من التلفزيون لمنع تلف سطح شاشة LCD.

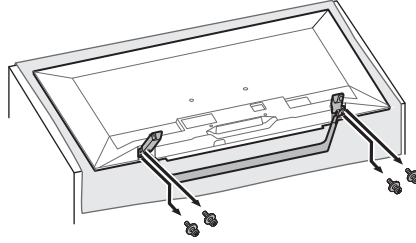

لفصل حامل أعلى الطاولة من التلفزيون



استخدام أجهزة الصوت والفيديو

1 قم بتشغيل الجهاز المتصل.

2 اضغط على  لعرض مصدر الدخل.

3 اضغط على  ثم  لاختيار مصدر الدخل المطلوب.
يتم تحديد العنصر المميز في حالة مرور 5 ثوانٍ دون إجراء أي عملية تشغيل.

ملاحظات

- عند توصيل نظام صوت رقمي غير متوافق مع تقنية قناة إرجاع الصوت (ARC) باستخدام كبل HDMI، يلزم توصيل كبل صوت ضوئي بمفخذ *DIGITAL AUDIO OUT (OPTICAL) لإخراج الصوت الرقمي.
- عند التوصيل باستخدام كبل HDMI، تأكد من استخدام كبل HDMI عالي السرعة الذي يحمل شعار نوع الكبل (الكبل الذي توفيه به SONY).
- عند توصيل جهاز أحادي، قم بتوصيل كبل الصوت بالمقبس L (الأحادي).
- * فقط في منطقة/بلد/موديل تلفزيون محدد.



لاستخدام أجهزة BRAVIA Sync

عند توصيل التلفزيون بجهاز متوافق مع BRAVIA Sync، يمكنك التحكم فيهما معاً.

تأكد من ضبط الإعدادات اللازمة بشكل مسبق. يجب ضبط إعدادات التحكم في BRAVIA Sync على كل من التلفزيون والجهاز المتصل. راجع [إعدادات BRAVIA Sync] (صفحة 20) لضبط الإعدادات على التلفزيون. ارجع إلى إرشادات تشغيل الجهاز المتصل لضبط الإعدادات على الجهاز المتصل.

استخدام عكس الشاشة

يعرض عكس الشاشة شاشة الجهاز المتوافق (مثل الهواتف الذكية) على شاشة التلفزيون الكبيرة بواسطة تقنية Miracast. لا يتطلب وجود موجه لاسلكي (أو نقطة وصول) لاستخدام هذه الميزة.

1 اضغط على الزر / ، ثم حدد [عكس الشاشة] باستخدام الزرين .

2 قم بتشغيل الجهاز المتوافق مع عكس الشاشة للاتصال بالتلفزيون. بمجرد التوصيل، سيتم عرض شاشة الجهاز على التلفزيون.

لعرض الأجهزة المتصلة إلغاء تسجيل الجهاز

عند عرض شاشة الانتظار لوظيفة عكس الشاشة، اضغط على **OPTIONS**. ثم حدد [عرض قائمة الأجهزة / حذف]. لإلغاء تسجيل جهاز، حدد الجهاز الموجود في القائمة لحذفه، اضغط على . بعد ذلك، حدد [نعم] من شاشة التأكيد.

لعرض تنبيه بالتسجيل عند محاولة توصيل جهاز بالتلفزيون.

يمكن أن يؤدي تنشيط هذه الوظيفة إلى منع الاتصال بجهاز غير مخصص. عند عرض شاشة الاستعداد لوظيفة عكس الشاشة، اضغط على **OPTIONS**. ثم حدد [تنبيه بالتسجيل]  [تشغيل]. لاحظ أنه بمجرد رفض طلب التسجيل من جهاز، لن تتمكن من توصيل الجهاز ما لم تقم بحذفه من قائمة الأجهزة.

لتغيير إعداد النطاق (للخبراء)

عند عرض شاشة الاستعداد لوظيفة عكس الشاشة، اضغط على **OPTIONS**. ثم حدد [إعداد النطاق].

ملاحظات

- يجب أن تتطابق الأجهزة المتصلة مع ما يلي:
 - الأجهزة المتوافقة مع عكس الشاشة:
- اتصال بسرعة 2.4 جيجاهرتز (5 جيجاهرتز غير مدعوم).
- للحصول على معلومات حول النطاق اللاسلكي المدعوم الخاص بالجهاز، راجع دليل التعليمات الخاص بالجهاز.

الرسم التخطيطي للتوصيل

يمكنك توصيل مجموعة كبيرة من الأجهزة الاختيارية بجهاز التلفزيون.

ملاحظات

- وفقاً لموديل التلفزيون، قد يتداخل الاتصال بجهاز USB كبير مع أجهزة متصلة أخرى موجودة بجانبه.
- عند توصيل جهاز USB كبير السعة، صل مقبس USB رقم 1 فقط.

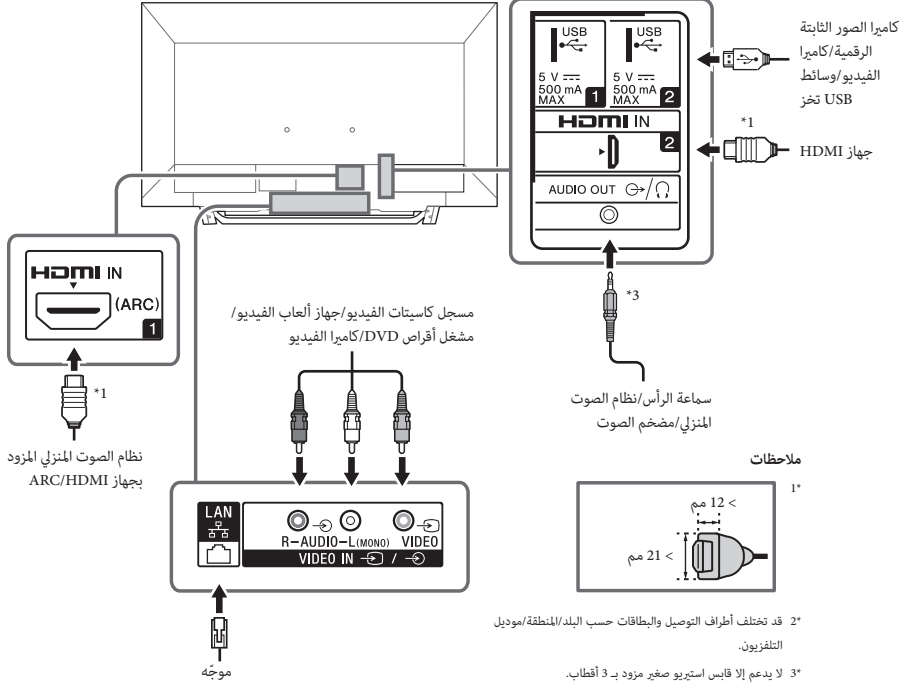

جودة الصورة

• كبل HDMI

• كبل الـ HDTV

• كبل الصوت/الفيديو المركب

• كبل الهوائي



بينما تشتمل ملفات الفيديو عالية الدقة (HD) على إشارات صور ذات دقة رأسية تبلغ 720 أو 1,080 خط.



تشتمل ملفات الفيديو قياسية الدقة (SD) على إشارات صور ذات دقة رأسية تبلغ 480 أو 576 خطاً (PAL/SECAM) أو 480 خطاً (NTSC).

دعم العميل

الموديل اسم

لعرض اسم طراز التلفزيون.

نسخة البرنامج

لعرض الإصدار الحالي لبرنامج التلفزيون.

إدخال إشارة خارجية

عرض علامات الفيديو: يتيح لك مشاهدة التلفزيون والمدخلات

فحص الصورة

شاهد اختبار الصور: للسماح لك بفحص حالة الصورة على الشاشة.

تحديث البرنامج

يقوم بتحديث نظام التلفزيون باستخدام ذاكرة USB أو عبر الشبكة.

ملاحظات

- قد يختلف تحديث البرنامج عبر الإنترنت وفقاً لمنطقتك/بلدك/موديل التلفزيون.
- لتحديث البرنامج، يُرجى زيارة موقع دعم Sony على الويب.

التنزيل التلقائي للبرنامج

حدد [تشغيل] لتحميل البرنامج تلقائياً. حدد [إيقاف] لتعطيله.

إعدادات المصنع

لإعادة ضبط كل الإعدادات على إعدادات المصنع. بعد إتمام هذه العملية، يتم عرض شاشة الإعداد الأولي.

ملاحظات

- تأكد من عدم إيقاف تشغيل التلفزيون أثناء هذه الفترة (تستغرق حوالي 30 ثانية) أو الضغط على أية أزرار.

تهيئة المعلومات الشخصية

يمكنك مسح بياناتك الشخصية المخزنة في التلفزيون.

معلومات المنتج

لعرض معلومات منتج التلفزيون.

مفاتيح التحكم في الجهاز: حدد وظائف أزرار وحدة التحكم عن بُعد الخاصة بالتلفزيون لتشغيل الجهاز المتصل.

لا شيء

لإلغاء تنشيط التحكم بواسطة وحدة التحكم عن بُعد الخاصة بالتلفزيون.

عادي

لإجراء عمليات التشغيل الأساسية، مثل أزرار التنقل (الأعلى أو لأسفل أو لليسار أو لليمين، أو ما إلى ذلك).

مفاتيح المواءمة

لإجراء عمليات التشغيل الأساسية وتشغيل الأزرار المتعلقة بالقناة، مثل **PROG +/-** أو **(0-9)**، أو ما إلى ذلك. تُعد مفيدة عند التحكم في موالف أو جهاز فك التشفير وما إلى ذلك؛ عبر وحدة التحكم عن بُعد.

مفاتيح القائمة

لإجراء عمليات التشغيل الأساسية وتشغيل الزرين

HOME/OPTIONS

تُعد مفيدة عند تحديد قوائم مشغل BD وما إلى ذلك؛ عن طريق وحدة التحكم عن بُعد.

مفاتيح المواءمة والقائمة

لإجراء عمليات التشغيل الأساسية وتشغيل الأزرار المتعلقة بالقناة والزر

HOME/OPTIONS

ملاحظات

- لا تدعم بعض الأجهزة التي تشتمل على [التحكم بـ BRAVIA Sync] ميزة [مفاتيح التحكم في الجهاز].

دعم العميل

يقدم معلومات حول طراز التلفزيون والبرنامج وغير ذلك. للحصول على مزيد من التفاصيل، راجع صفحة 21.

إيكولوجي

إعادة ضبط

لإعادة ضبط إعدادات الوضع الاقتصادي الحالية على القيم الافتراضية.

توفير الطاقة

لتقليل استهلاك التلفزيون للطاقة من خلال ضبط الإضاءة الخلفية. عند تحديد [إيقاف الصورة]، يتم إيقاف تشغيل الصورة. ويظل الصوت بلا تغيير.

وضع استعداد التلفزيون

لإيقاف تشغيل التلفزيون بعد بقاءه خاملاً لفترة زمنية مضبوطة مسبقاً.

مستوى صوت سماعات الرأس: لضبط مستوى صوت سماعة الرأس.

ملاحظات

• لا يتوفر هذا الخيار، عند ضبط [سماعة/مخرج الصوت] على [مخرج الصوت] أو [Subwoofer].

مخرج الصوت:

متغير: عند استخدام نظام صوت خارجي، يمكن التحكم في إخراج مستوى الصوت من مخرج الصوت باستخدام وحدة التحكم عن بُعد الخاصة بالتلفزيون.

ثابت: يتم تثبيت إخراج صوت التلفزيون. استخدم عنصر التحكم في مستوى الصوت الخاص بجهاز استقبال الصوت لضبط مستوى الصوت (وإعدادات الصوت الأخرى) من خلال نظام الصوت.

تلميح

• لا يتوفر هذا الخيار إلا عند ضبط [سماعة/مخرج الصوت] على [مخرج الصوت].

مخرج الصوت الرقمي: لضبط إشارة الصوت التي يتم إخراجها

بواسطة التوصيل باستخدام كبل إخراج الصوت الرقمي

(الضوئي) أو كبل HDMI (قناة إرجاع الصوت). اضبط على

[تلقائي]، عند توصيل جهاز متوافق مع Dolby Digital أو

DTS. اضبط على [PCM]، عند توصيل جهاز غير متوافق مع

Dolby Digital أو DTS.

موقع التلفزيون: لتحسين إعدادات السماعة عند ضبطه باعتباره

[سندة التثبيت فوق الطاولة] أو [سندة التثبيت الخائطية]

وفقًا لموضع التلفزيون.

إعدادات BRAVIA Sync

السماح للتلفزيون بالاتصال بالجهاز المتوافق مع وظيفة التحكم في BRAVIA Sync، والمتصل بمنافذ HDMI بالتلفزيون. لاحظ أنه يجب أيضًا ضبط إعدادات الاتصال على الجهاز المتصل.

التحكم بـ BRAVIA Sync: لضبط ما إذا كان سيتم ربط أو عدم

ربط عمليات تشغيل التلفزيون والجهاز المتصل المتوافق مع

التحكم في BRAVIA Sync. عند الضبط على [تشغيل]، تتوفر

الوظائف التالية، في حالة توصيل جهاز Sony معين متوافق

مع التحكم في BRAVIA Sync، يتم تطبيق هذا الإعداد على

الجهاز المتصل تلقائيًا.

إيقاف الأجهزة تلقائيًا: عند الضبط على [تشغيل]، يتم إيقاف

تشغيل الجهاز المتصل المتوافق مع التحكم في BRAVIA Sync

عند انتقال التلفزيون إلى وضع الاستعداد.

تشغيل التلفزيون تلقائيًا: عند الضبط على [تشغيل]، يتم تشغيل

التلفزيون عند تشغيل الجهاز المتصل المتوافق مع التحكم في

BRAVIA Sync.

قائمة جهاز BRAVIA Sync: لعرض قائمة بالأجهزة المتصلة

المتوافقة للتحكم في BRAVIA Sync. حدد [تنشيط] لتحديث

[قائمة جهاز BRAVIA Sync].

بدء USB تلقائيًا

عند توصيل جهاز USB بمنفذ USB، حدد [تشغيل] لعرض الصورة المصغرة لآخر صورة/موسيقى/فيديو تم تشغيله تلقائيًا.

ساعة/مؤقتات

لضبط المؤقت والساعة.

مؤقت النوم: يضبط الوقت بالدقائق التي تريد أن يبقى فيها التلفزيون في وضع التشغيل قبل إيقاف التشغيل تلقائيًا.

مؤقت تشغيل: لتشغيل التلفزيون من وضع الاستعداد في وقت تقوم بضبطه، وموالتته على قناة أو دخل من تفصيلك. قبل إعداد هذه الوظيفة، تأكد من ضبط الوقت الحالي الصحيح.

ضبط الساعة: لضبط الوقت والتاريخ الحاليين.

تاريخ

اضبط التاريخ الحالي.

وقت

اضبط الوقت الحالي.

عرض تهيئات مبدئية تلقائيًا

لبدء إجراء الإعداد الأولي. يتيح لك هذا الخيار إعادة موائفة التلفزيون بعد تغيير المنزل، أو البحث عن قنوات جديدة أطلقها جهات البث.

لغة/Language

حدد اللغة التي تعرض بها القوائم.

علامة التشغيل

حدد [تشغيل] لعرض الشعار عند تشغيل التلفزيون. حدد [إيقاف] لتعطيله.

مؤشر LED

حدد [تشغيل] لإضاءة مؤشر LED. حدد [إيقاف] لتعطيله.

تهيئة الصوت/الفيديو

علامات الفيديو: لتعيين اسم لدخل الجهاز الخارجي.

تنشيط: حدد [تلقائي] لعرض الأسماء فقط عندما يكون الجهاز متصلًا، أو [دائمًا] للعرض بغض النظر عن حالة الاتصال.

عنوان الإدخالات: يستخدم إحدى التسميات المصنوعة مسبقًا لتعيين اسم للجهاز المتصل. حدد [تحرير] لإنشاء التسمية الخاصة بك.

نظام اللون: تحديد نظام اللون وفقًا لإشارة الفيديو المؤلف الوارد من مصدر المدخل.

سماعة: حدد إخراج الصوت من سماعات التلفزيون أو جهاز الصوت الخارجي.

سماعة/مخرج الصوت: لضبط إخراج الصوت على سماعة الرأس أو أنظمة الصوت الخارجية أو مضخم الصوت النشط المتصل بالتلفزيون. أفضل سماعة الرأس من التلفزيون عند تحديد [مخرج الصوت] أو [Subwoofer].

تحويل صوت سماعات الرأس/السماعة: لتشغيل/إيقاف تشغيل سماعات التلفزيون الداخلية عند توصيل سماعة الرأس بالتلفزيون.

إغلاق المدخلات الخارجية

لقفل الدخل الخارجي حتى لا تتم مشاهدته. العرض الدخل الخارجي المحجوب، حدد [غير محجوب].

ملاحظات

- سيؤدي إدخال رمز PIN الصحيح للقناة المحجوبة أو الدخل الخارجي إلى إلغاء تنشيط ميزة [تأمين الوالدين] مؤقتًا، لإعادة تنشيط إعدادات [تأمين الوالدين]، أو وقف تشغيل التلفزيون ثم أعد تشغيله.

تلميح

- إذا فقدت رمز PIN الخاص بك، فراجع صفحة 29.

تأمين الوالدين

يقفل محتويات الإنترنت لحظر مشاهدتها.

لعرض محتويات الإنترنت، حدد [غير محجوب].

تهيئة

شبكة

تهيئة الشبكة: يضبط إعدادات حالة الشبكة.

أولوية IPv4/IPv6: قم بالتبديل بين [IPv6] و [موصى به] [IPv4].

ملاحظات

- استخدام الشبكة بواسطة [IPv6]، حدد [IPv6]، ثم حدد [سهل] في [إعداد الاتصال بالشبكة].
- عند تحديد IPv6، فلا يمكن ضبط HTTP Proxy.
- عند تحديد IPv6، لا يمكن مشاهدة بعض مواقع تصفح الإنترنت أو التطبيقات أو المحتوى.

شبكة Wi-Fi: يضبط شبكة LAN اللاسلكية على [تشغيل] أو [إيقاف].

اضبط على [إيقاف]، إذا كنت لا تستخدم شبكة LAN اللاسلكية.

عند التبديل من [إيقاف] إلى [تشغيل]، قم بإجراء الإعدادات في [تهيئة الشبكة].

Wi-Fi Direct: يقوم بالتشغيل/الإيقاف لتوصيل التلفزيون لديك بجهاز Wi-Fi Direct مثل جهاز كمبيوتر أو هاتف محمول أو كاميرا رقمية.

إعدادات Wi-Fi Direct: اضبط لتوصيل جهاز Wi-Fi direct بالتلفزيون باستخدام وظيفة Wi-Fi Direct. إذا لم تتمكن من الاتصال، فاضغط على مفتاح **OPTIONS** ثم حدد [إيدوي].

اسم الجهاز: قم بتغيير اسم التلفزيون المعروض على الجهاز المتصل.

تحديث محتويات الإنترنت: الاتصال بالإنترنت لاستقبال خدمات محتوى الإنترنت المتوفرة.

إعداد شبكة منزلية:

تهيئات عرض جهاز الخدمة

اختر الخادم لعرضه في اختيار الجهاز. يمكنك اختيار الخادم لعرضه في اختيار الجهاز.

تشخيص جهاز الخدمة

يقوم بفحص ما إذا كان التلفزيون يمكنه الاتصال بكل خادم على الشبكة الرئيسية أم لا.

بدء التشغيل عن بُعد

تسمح هذه الميزة للجهاز المتصل في الشبكة الرئيسية بتشغيل التلفزيون.

ملاحظات

- سوف يزيد استهلاك القدرة الكهربائية في وضع الاستعداد إذا تم الضغط على [تشغيل].

Renderer

وظيفة الجهاز Renderer

تتيح للتلفزيون تشغيل ملفات الوسائط على جهاز (كاميرا رقمية ثابتة رقمية مثلاً).

التحكم في الوصول الى الجهاز Renderer

يسمح بالوصول من جهاز تحكم محدد.

تهيئة الجهاز Renderer

يضبط الإعدادات التفصيلية حول [تهيئة الجهاز Renderer].

سياسة الخصوصية

حدد [موافق] أو [غير موافق] لتأكيد سياسة الخصوصية. (صفحة 11)

إعدادات إطار الصورة

وضع العرض: للسماح لك بتحديد وضع العرض. انظر صفحة 14.

عرض الساعة: للسماح لك بتحديد عرض الساعة.

ملاحظات

- يتوفر هذا الخيار عند ضبط [وضع العرض] على [الصورة والساعة] أو [ساعة ملء الشاشة].

تطبيق الصوت: لضبط [FM راديو] أو [موسيقى] أو [إيقاف] كتطبيق صوتي.

اختيار الصورة: حدد الصورة.

اختيار الموسيقى: حدد الموسيقى.

إعداد عرض الشرائح: للتحديد بين وضع عرض الشرائح أو عرض الصورة المفردة.

إعداد تشغيل الموسيقى: حدد للاستماع إلى جميع المسارات الموسيقية أو مسار موسيقى واحد.

مدة: تحديد المدة الزمنية التي يتحول بعدها التلفزيون إلى وضع الاستعداد تلقائيًا.

اليوم الأول من الأسبوع: يحدد [الأحد] أو [الاثنين] كأول أيام الأسبوع في التقويم.

عريض تلقائي

لتغيير الوضع العريض تلقائيًا وفقًا لإشارة الدخل الواردة من جهاز خارجي.

تهيئة مبدئية 4:3

لضبط [وضع عريض] الافتراضي على إشارة الدخل 4:3.

منطقة العرض التلقائي

حدد [تشغيل] لضبط منطقة العرض تلقائيًا استنادًا إلى المحتوى أو [إيقاف] للاختيار من بين خيارات [منطقة العرض].

منطقة العرض

لضبط منطقة عرض الصورة.

تحريك أفقي

لضبط وضع الصورة الأفقي.

تحريك عمودي

يضبط الوضع الرأسي للصورة.

حجم عمودي

يضبط الموضع العمودي للصورة عند ضبط [وضع عريض] على [زوم عريض].

تهيئة PC

يضبط حجم الصورة، انظر صفحة 12.

تهيئة القنوات

رقم أحادي مباشر

عند ضبط [رقم أحادي مباشر] على وضع [تشغيل]، يمكنك تحديد قناة باستخدام أحد أزرار الأرقام المحددة مسبقًا (من 0 إلى 9) الموجودة على وحدة التحكم عن بُعد.

مؤلفة تلقائية

قوم بتوليف جميع القنوات المتوفرة.

فرز البرنامج

لتغيير الترتيب الذي تم به تخزين القنوات على التلفزيون.

بطاقات البرامج

قم بتعيين اسم قناة من اختيارك يصل طوله إلى سبعة أحرف أو أرقام.

ضبط يدوي مسبق للبرنامج

قبل تحديد [قناة]/[AFT]/[مرشح الصوت]/[تخطي]/[نظام اللون]، اضغط على +/- PROG لتحديد رقم البرنامج مع القناة. لا يمكنك تحديد رقم البرنامج المضبوط على [تخطي]: [صفحة 18].

برنامج/نظام تلفزيون: لإجراء الضبط المسبق لقنوات البرامج يدويًا.

قناة: يحدد رقم قناة.

AFT: للسماح لك بإجراء مؤلفة دقيقة يدويًا للقناة المحددة. عند تحديد [تشغيل]، يتم إجراء المؤلفة الدقيقة تلقائيًا.

مرشح الصوت: لتحسين صوت القنوات الفردية عند حدوث تشويه في عمليات البث الأحادية بنظام التلفزيون [B/G] و [I] و [D/K] و [M].

ملاحظات

- لا يمكنك استقبال صوت الاستريو أو الصوت الثنائي عند تحديد [منخفض]/[عالي].

تخطي: لتخطي القنوات غير المستخدمة.

نظام اللون: حدد نظام اللون وفقًا للقناة.

مستوى الإشارة: لعرض مستوى إشارة البرنامج الذي تجري مشاهدته حاليًا.

إعداد راديو FM

لإجراء ضبط مسبق لما يصل إلى 30 محطة راديو FM يمكن استقبالها في منطقتك.

مؤلفة تلقائية: للسماح لك بمؤلفة جميع القنوات المتوفرة وتخزينها تلقائيًا.

إعادة ضبط محطات الـ FM: للسماح لك بمؤلفة جميع القنوات المتوفرة وتخزينها واحدة في كل مرة يدويًا.

ملاحظات

- لتمكين هذه الميزة، قم بالوصول إلى وضع راديو FM باستخدام القائمة الرئيسية (صفحة 14)، ثم قم بالضبط المسبق لمحطات راديو FM المطلوبة وفقًا للخطوات المذكورة أعلاه.

تأمين الوالدين

رمز التعريف الشخصي PIN

لضبط رمز PIN. استخدم الأزرار 0-9 الموجودة على وحدة التحكم عن بُعد لإدخال رمز PIN المكون من أربعة أرقام.

تغيير رمز PIN

حدده لتغيير رمز PIN الخاص بك.

حجب البرنامج

يقفل قناة لحظر مشاهدتها. لعرض القناة المحظورة، حدد [غير محجوب].

تقليل ضوضاء MPEG

لخفض تشويش الصورة في فيديو MPEG المضغوط.

وضع السينما

لتوفير حركة صورة محسنة عند تشغيل BD (قرص Blu-ray) أو قرص DVD أو صور مسجل كاسيتات فيديو (VCR) المأخوذة من فيلم. حدد [تلقائي] لتقديم محتوى يستند إلى الفيلم الأصلي على حالته.

ملاحظات

- إذا كانت الصورة تشتمل على إشارات غير اعتيادية أو على الكثير من التشويش، فسيتم إيقاف تشغيل [وضع السينما] تلقائيًا ولو تم تحديد [تلقائي].

إعدادات متقدمة

لضبط إعدادات [صورة] مزيد من التفصيل.

إعادة ضبط: إعادة ضبط جميع الإعدادات المتقدمة على الإعدادات الافتراضية.

محسن التباين المتقدم: لضبط [إضاءة خلفية] و[صورة] تلقائيًا على أكثر الإعدادات مناسبة لمشاهد الصور المعتمدة.

مصصح السواد: لتحسين المناطق السوداء بالصورة للحصول على تباين أقوى.

جاما: لضبط التوازن بين المناطق الساطعة والمعتمنة بالصورة.

بياض نقي: لإبراز الألوان البيضاء.

لون حيوي: لجعل الألوان أكثر إشراقًا.

وضع حركة LED: لتقليل الوميض بالأفلام عن طريق التحكم في مصدر إضاءة LED الخلفية، إلا أن درجة السطوع تنخفض.

ضبط الصورة بالنظام الذكي

عرض الصور الذكية: لتحسن جودة الصورة وفقًا للإعدادات المفضلة أو القناة أو دخل الفيديو. تختلف الخيارات التي يمكن تحديدها وفقًا للإعدادات [اختيار المشهد].

مؤشر مستوى الإشارة: عند تحديد [تشغيل]، سيتم عرض شريط مستوى الإشارة عند تحديد قناة تماثلية أو دخل الفيديو.

تقنيات تحسين الصورة: للسماح لك بتحسين الصورة بضبطها على الإعدادات المفضلة.

صوت

وضع الصوت

حدده وفقًا للمحتوى الذي ترغب في الاستمتاع به.

إعادة ضبط

إعادة ضبط إعدادات [معادل الصوت] و[صوت واضح] و[مستوى صوت ذكي] و[توازن] و[تعديل مستوى الصوت].

معادل الصوت

لضبط إعدادات تردد الصوت.

صوت واضح

لجعل الأصوات أكثر وضوحًا.

مستوى صوت ذكي

لتقليل الفرق في مستوى الصوت بين جميع البرامج والإعلانات.

توازن

لإبراز توازن السماعة اليسرى أو اليمنى.

تعديل مستوى الصوت

لضبط مستوى صوت دخل الحالي بالنسبة للمدخلات الأخرى.

صوت ثنائي

لضبط الصوت الصادر من السماعات على [عادي] أو [ستيريو] أو [رئيسي] أو [فرعي].

ملاحظات

- إذا كانت الإشارة ضعيفة جدًا، فسيصبح الصوت أحاديًا بشكل تلقائي.
- إذا كان صوت الستيريو مشوشًا عند استقبال برنامج NICAM، فحدد [عادي]. يصبح الصوت أحاديًا، ولكن يقل التشويش.
- يتم حفظ الإعداد [صوت ثنائي] في الذاكرة لكل وضع برنامج.
- لا يمكنك الاستماع إلى صوت بث الستيريو عند تحديد [عادي].
- **تلميح**
- في حالة تحديد جهاز آخر متصل بال تلفزيون، اضبط [صوت ثنائي] على [ستيريو] أو [رئيسي] أو [فرعي].

إعدادات متقدمة

مدى ديناميكي: لتعويض الفروق في مستوى الصوت بين القنوات المختلفة.

ملاحظات

- قد لا يعمل التأثير أو قد يتباين وفقًا للبرنامج بغض النظر عن إعداد [مدى ديناميكي].

Dolby Digital Plus Out: حدد [تلقائي] للانتقال من بث Dolby Digital Plus إلى ARC عند توفر Dolby Digital Plus من خلال نظام صوت موصول.

عند إخراج بث Dolby Digital Plus، يتم كتم صوت مخرج الصوت الرقمي (ضوئي)*.

حدد [يقا] لتغيير بث Dolby Digital Plus إلى Dolby Digital لكل من ARC (نظام الصوت) ومخرج الصوت الرقمي (ضوئي)*.

مستوى صوت HE-AAC: يضبط مستوى صوت HE-AAC.

مستوى صوت MPEG: لضبط مستوى صوت MPEG.

* فقط في منطقة/بلد/موديل تلفزيون محدد.

شاشة

وضع عرض

للحصول على تفاصيل حول الوضع العرض، راجع صفحة 12.

الإعدادات

تهيئات النظام

ملاحظات

- تتباين الخيارات التي يمكنك ضبطها وفقاً للحالة. تظهر الخيارات غير المتوفرة باللون الرمادي أو لا يتم عرضها.

الصورة

وضع الصورة

لضبط وضع الصورة.

إعادة ضبط

يعيد ضبط جميع إعدادات [صورة] باستثناء [وضع الصورة] و[عرض الصور الذكية] على الإعدادات الافتراضية.

إضاءة خلفية

لضبط سطوع الإضاءة الخلفية.

الصورة

لزيادة تباين الصورة أو تقليله.

سطوع

لتفتيح الصورة أو تعتيمها.

لون

لزيادة كثافة اللون أو خفضها.

تدرج اللون

لزيادة درجات اللون الأخضر ودرجات اللون الأحمر أو خفضها.

درجة حرارة اللون

لضبط لياض الصورة.

حدة

لزيادة حدة الصورة أو تعتيمها.

إحداثيات الواقع

ضبط النقاء والتشويش للحصول على صور واقعية.

النقاوة: ضبط النقاء والوضوح. حدد [يدوي] لضبط إحداثيات الواقع.

تخفيض الضجيج

لخفض تشويش الصورة (صورة ثلجية) في إشارة البث الضعيفة.

شبكة منزلية

التوصيل بشبكة منزلية

يمكنك الاستمتاع بالعديد من المحتويات (على سبيل المثال، ملفات الصور/الموسيقى/الفيديو) المخزنة على خوادم وسائط DLNA Certified™. يتيح لك ميزة الشبكة المنزلية الاستمتاع بمحتوى الشبكة في الغرف الأخرى.

تشغيل ملفات الصور/الموسيقى/الفيديو

1 اضغط HOME، ثم اختر [الوسائط] ← [صورة فوتوغرافية]، أو [موسيقى] أو [فيديو] ← خادم الوسائط المطلوب.

2 حدد الملفات أو المجلدات لتشغيلها من القائمة.

ملاحظات

- لا بد أن يكون الخادم من نوع DLNA Certified™.
- يجب أن تكون الملفات التي يتم تشغيلها من جهاز شبكة بالتنسيقات التالية:
 - الصور الثابتة: JPEG
 - موسيقى: MP3، linear PCM (تضمن الرمز النبضي الخطي)، WMA
 - الفيديو: AVCHD، MPEG2، MPEG1، MPEG4 (AVC)، MP4 (MPEG4)، WMV
- بحسب الملف، قد يتعذر التشغيل حتى مع استخدام تنسيقات ملفات مدعومة.

Renderer

يمكنك تشغيل ملفات الصور والموسيقى والفيديو المخزنة على أجهزة الشبكة (على سبيل المثال، كاميرات الصور الثابتة والهواتف المحمولة وأجهزة الكمبيوتر) على شاشة التلفزيون عن طريق تشغيل الجهاز الهدف. يجب أن تكون الشبكة أيضاً أجهزة متوافقة مع Renderer.

إعدادات renderer

اضغط HOME، وبعد ذلك اختر [إعدادات] ← [تهيئات النظام] ← [تهيئة] ← [شبكة] ← [إعداد شبكة منزلية] ← [Renderer].

عرض التهيئات الخاصة بخوادم الوسائط

اختر خوادم الشبكة المنزلية لعرضها في القائمة « الرئيسية ». يمكن عرض حتى 10 خوادم.

1 اضغط HOME، وبعد ذلك اختر [إعدادات] ← [تهيئات النظام] ← [تهيئة] ← [شبكة] ← [إعداد شبكة منزلية] ← [تهيئات عرض مجهز الخدمة].

2 اختر الخادم لعرضه في اختيار الجهاز.

- استخدم جهاز تخزين USB المتوافق مع معايير فئة نوع جهاز التخزين كبير السعة USB.
- إذا كان الملف المحدد يشتمل على معلومات حاوية غير صحيحة، أو غير مكتملة، فلن يمكن تشغيله.

تنسيق فيديو USB

- (avi) AVI
 - برنامج ترميز الفيديو: H.264, MPEG4, Xvid, MPEG2, MPEG1 Motion JPEG
 - برنامج ترميز الصوت: MPEG2 AAC, MPEG1 Layer1/2, PCM (قناتان), MPEG4 AAC (قناتان), Dolby Digital (قناتان), MPEG4 HE-AAC (قناتان), Dolby Digital Plus (قناتان), MP3, WMA v8
- (asf, .wmv) ASF
 - برنامج ترميز الفيديو: VC-1, Xvid, WMV v9
 - برنامج ترميز الصوت: WMA v8, MP3
- (3gp, .mov, .mp4) MP4
 - برنامج ترميز الفيديو: Motion JPEG, H.263, H.264, MPEG4
 - برنامج ترميز الصوت: MPEG2 AAC, MP3, MPEG1 Layer1/2, MPEG4 HE-AAC, MPEG4 AAC
- (mkv) MKV
 - برنامج ترميز الفيديو: VP8, VC-1, H.264, MPEG4, WMV v9
 - برنامج ترميز الصوت: MPEG2, MP3, MPEG1 Layer1/2, PCM AAC (قناتان), MPEG4 HE-AAC (قناتان), Dolby Digital (قناتان), WMA v8, Dolby Digital Digital Plus (قناتان), DTS, DTS 2.0, DTS
- (webm) WebM
 - برنامج ترميز الفيديو: VP8
 - برنامج ترميز الصوت: VORBIS
- (vob, .vro, .mpeg, .mpg) PS
 - برنامج ترميز الفيديو: MPEG2, MPEG1
 - برنامج ترميز الصوت: Dolby Digital, MP3, MPEG1 Layer1/2 (قناتان), Dolby Digital Plus (قناتان), DTS, DTS 2.0
- (m2ts, .ts) TS
 - برنامج ترميز الفيديو: VC-1, H.264, MPEG2
 - برنامج ترميز الصوت: MPEG2 AAC, MP3, MPEG1 Layer1/2, Dolby, MPEG4 HE-AAC, MPEG4 AAC, Digital, Dolby Digital Plus (قناتان), DTS, DTS 2.0

تنسيق موسيقى USB

- (wav) LPCM
- (mp3) MPEG1 audio layer 3
- (wma) WMA V8

تنسيق صورة USB

- (jpeg, .jpg) JPEG

ملاحظات

- لا يضمن تشغيل تنسيقات الملف الواردة أعلاه.

تشغيل صورة/موسيقى/فيديو عبر USB

يمكنك الاستمتاع بملفات الصور/الموسيقى/الفيديو المخزنة على كاميرا الصور الثابتة الرقمية أو كاميرا الفيديو من Sony من خلال كبل USB أو جهاز تخزين USB على التلفزيون.

1 قم بتوصيل جهاز USB المدعوم بالتلفزيون.

2 اضغط على HOME.

3 اضغط على $\odot/\odot/\odot$ ثم \odot لتحديد [الوسائط].4 اضغط على $\odot/\odot/\odot$ ثم \odot لتحديد صورة فوتوغرافية [أو [موسيقى] أو [فيديو]].5 تظهر [اختيار الجهاز]. اضغط على $\odot/\odot/\odot$ ثم \odot لتحديد جهاز.6 اضغط على $\odot/\odot/\odot/\odot/\odot$ ثم \odot لتحديد أحد الملفات أو المجلدات.

خيارات الاستماع

اضغط على الزر الأحمر في عرض الصورة المصغرة لعرض قائمة إعدادات تشغيل USB.

لضبط جودة الصورة والصوت لوسائط USB

اضغط على OPTIONS أثناء تشغيل الوسائط، ثم حدد [صورة] أو [صوت].

ملاحظات

- اضغط على $\odot/\odot/\odot/\odot$ ثم \odot لتحديد عنصر وضبطه.

لتشغيل صورة كعرض شرائح (صورة)

1 اضغط على الزر الأخضر في عرض الصورة المصغرة لبدء عرض الشرائح.

لضبط [مؤثرات عرض الشرائح] و[سرعة عرض الشرائح]، اضغط

على OPTIONS ← [خيارات الاستماع].

لإيقاف عرض الشرائح، اضغط على RETURN.

ملاحظات

- أثناء وصول التلفزيون إلى البيانات الموجودة على جهاز USB، عليك مراعاة ما يلي:
 - لا تقم بإيقاف تشغيل التلفزيون.
 - لا تفصل كبل USB.
 - لا تقم بإزالة جهاز USB.
- حيث قد تتعرض البيانات الموجودة على جهاز USB للتلف.
- لن تتحمل شركة Sony المسؤولية عن أية أضرار أو فقدان للبيانات الموجودة على وسائط التسجيل نتيجة حدوث عطل بأي أجهزة متصلة أو بالتلفزيون.
- نظام الملفات الموجود على جهاز USB يدعم FAT16، FAT32، وNTFS.
- قد لا يتم عرض عرض اسم الملف واسم المجلد بصورة صحيحة في بعض الحالات.
- عند توصيل كاميرا الصور الثابتة الرقمية من Sony، اضبط وضع توصيل USB للكاميرا على تلقائي أو التخزين كبير السعة. للحصول على مزيد من المعلومات حول وضع توصيل USB، ارجع إلى الإرشادات المرفقة مع الكاميرا الرقمية.

HOME ← [تم اكتشاف الجهاز.] ← [FM راديو]

ملاحظات

- اضغط على +/- PROG لتحديد إحدى محطات راديو FM. اضغط على RETURN للخروج من وضع راديو FM.

إعادة ضبط محطات الراديو

عند استخدام وظيفة راديو FM للمرة الأولى، اضغط على HOME وحدد

- [إعدادات] ← [تهيئة النظام] ← [تهيئة القنوات] ← [إعداد راديو FM] ← [موالفة تلقائية].

لتغيير محطات الراديو المضبوطة مسبقاً

- 1 اضغط على OPTIONS في وضع راديو FM.
- 2 اضغط على \uparrow/\downarrow ثم \odot لتحديد [إعادة ضبط محطات الـ FM].
- 3 اضغط على \uparrow/\downarrow ثم \odot لتحديد محطة الراديو التي ترغب في تغييرها.
- 4 اضغط على \uparrow/\downarrow ثم \odot لتغيير تردد FM ثم تحرير اسم محطة راديو FM.

ملاحظات

- إذا كانت المحطة ذات صوت مشوش، فقد تتمكن من تحسين جودة الصوت بالضغط على \uparrow/\downarrow .
- في حالة وجود تشويش ثابت ببرنامج ستريو FM، اضغط على AUDIO حتى يظهر [إعدادي]. ولن يكون هناك تأثير استريو، ولكن سينخفض التشويش.

تفضيلات

تسمح ميزة «المفضلة» لك بتعيين حتى 18 قناة من بين البرامج المفضلة لديك.

- 1 اضغط على HOME.
- 2 اضغط على \uparrow/\downarrow ثم \odot لتحديد [تفضيلات].

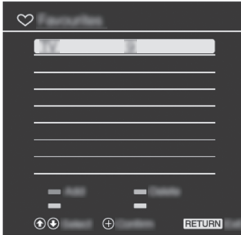

- 3 اضغط على \uparrow/\downarrow ثم \odot لتحديد أحد البرامج.

يعرض وضع إطار الصور الساعة والتوقيت في نفس وقت عرض الصورة والاستماع إلى الموسيقى أو راديو FM.

HOME ← [تم اكتشاف الجهاز.] ← [إطار صورة]



لتشغيل وضع إطار الصور أثناء عرض وسائط USB

- 1 اضغط على OPTIONS أثناء تشغيل ملف صورة أو موسيقى.
- 2 اضغط على \uparrow/\downarrow ثم \odot لتحديد [إطار صورة] لتشغيل إطار الصورة.

لتحديد وضع العرض

يمكنك تغيير عرض وضع إطار الصور بتحديد [وضع العرض] في [إعدادات إطار الصورة] (صفحة 19).

لتحديد وضع عرض الساعة

يمكنك التحديد من بين ثلاثة أوضاع لعرض الساعة بتحديد [عرض الساعة] في [إعدادات إطار الصورة] (صفحة 19).

ملاحظات

- لا يشتمل هذا التلفزيون على احتياطي لطاقة بطارية الساعة. في حالة انقطاع التيار الكهربائي أو في حالة فصل سلك التيار الكهربائي، فسيتم إعادة ضبط التاريخ والوقت الحاليين تلقائياً.

المدة

لتوفير الطاقة، يتم تشغيل التلفزيون بشكل مستمر في وضع إطار الصورة لمدة 24 ساعة قبل إيقاف التشغيل تلقائياً. بعد إيقاف التشغيل التلقائي، لا تستخدم وضع إطار الصورة لمدة ساعة على الأقل لتجنب حرق اللوحة. يمكنك تغيير إعداد [مدة] في [إعدادات إطار الصورة] (صفحة 19).

لتجنب حرق اللوحة، يتم تبديل وضع الصورة والساعة والتوقيت تلقائياً كل ساعة.

قم بتوصيل الصور المفضلة لديك وعرضها وحفظها على التلفزيون باستخدام الأجهزة الخاصة بك (على سبيل المثال الهواتف الذكية أو أجهزة التابلت).
HOME ← [تم اكتشاف الجهاز]. ← [Photo Sharing Plus]

ملاحظات

- اتبع التعليمات الظاهرة على الشاشة لتوصيل جهازك بالتلفزيون.
- افتح متصفح الويب الموجود على الجهاز بعد تنفيذ كل التوصيلات، ثم اتبع التعليمات الظاهرة على الشاشة للوصول إلى URL.

لعرض صورة على التلفزيون

1 اضغط على الجهاز للبدء.

2 اختر صورة.

سيتم عرض الصورة المحددة تلقائيًا على التلفزيون.

لحفظ صورة معروضة على التلفزيون

1 اضغط على الصورة المصغرة الموجودة على الجهاز، ثم حدد الصورة لفتح قائمة السياق.

2 اختر [موافق].

ملاحظات

- قم بتوصيل محرك أقراص USB محمول لتخزين ما يصل إلى 50 صورة.
- يمكن توصيل ما يصل إلى 10 هواتف ذكية أو أجهزة تابلت بالتلفزيون في نفس الوقت.
- الحد الأقصى لحجم الملف لكل صورة هو 20 ميجابايت.
- كما يمكنك أيضًا استعمال خلفية موسيقى بواسطة ملف يبلغ حجمه 30 ميجابايت كحد أقصى.
- المتصفح الافتراضي لنظام Android 2.3 أو الإصدارات الأحدث مدعوم.
- وبالرغم من أن المتصفح الافتراضي لنظام التشغيل iOS مدعوم؛ إلا أنه يتعذر استخدام بعض الوظائف على حسب إصدار نظام التشغيل iOS لديك.

يتيح لك الزر HOME الوصول إلى مجموعة متنوعة من إعدادات وميزات التلفزيون.

تم اكتشاف الجهاز.

تقدم محتويات الإنترنت مجموعة متنوعة من وسائل الترفيه مباشرة على التلفزيون. يمكنك الاستمتاع بمشاهدة محتوى الإنترنت المفضل لديك، واستخدام برنامج مشاركة الصور* Photo Sharing Plus، ووضع إطار الصور، والاستماع إلى راديو FM.

ملاحظات

- تأكد من توصيل التلفزيون بالإنترنت وأكمل [تهيئة الشبكة] (صفحة 19).
- * فقط في منطقة/بلد/موديل تلفزيون محدد.

لاستخدام محتويات الإنترنت

1 اضغط على HOME، ثم اختر [تم اكتشاف الجهاز].

2 اضغط على </>/</>/</> لتحديد خدمة الإنترنت المطلوبة ضمن قائمة الخدمة ثم اضغط على </>.

3 اضغط على </> لتشغيل محتويات الإنترنت المطلوبة.

للخروج من محتويات الإنترنت

اضغط على HOME.

ملاحظات

- إذا واجهت صعوبات مع هذه الميزة، افحص أنه تم ضبط توصيل الإنترنت بصورة صحيحة.
- يعتمد التوصيل مع الإنترنت على مزودي محتوى الإنترنت.
- لتحديث خدمات محتويات الإنترنت، اضغط على HOME، ثم اختر [إعدادات] ← [تهيئة النظام] ← [تهيئة] ← [شبكة] ← [تحديث محتويات الإنترنت].

لاستخدام NETFLIX

اضغط الزر NETFLIX الموجود بوحدة التحكم عن بعد لتشغيل القائمة.

ملاحظات

- من الممكن أن يكون استخدام Netflix متعذرًا عبر خادم Proxy.

تغيير أسلوب المشاهدة

تغيير الوضع العريض

1 اضغط على  بشكل متكرر لتحديد الوضع العريض.

[عادي]

[زوم عريض]*

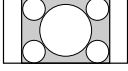

[زوم]*

[كامل]

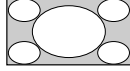

* يمكن قطع أجزاء من أعلى أو أسفل الصورة.

بالنسبة لدخل HDMI PC (توقيت الكمبيوتر)

[كامل 1]

[عادي]

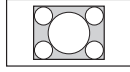
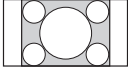

[كامل 2]

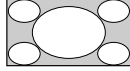

إعداد تحديد المشهد

1 اضغط على **OPTIONS**.

2 اضغط على  ثم  لتحديد [اختيار المشهد].

عند تحديد خيار المشهد المطلوب، يتم ضبط جودة الصوت والصورة المثلى للمشهد المحدد تلقائيًا. قد تتباين الخيارات التي يمكنك تحديدها. تظهر الخيارات غير المتوفرة باللون الرمادي.

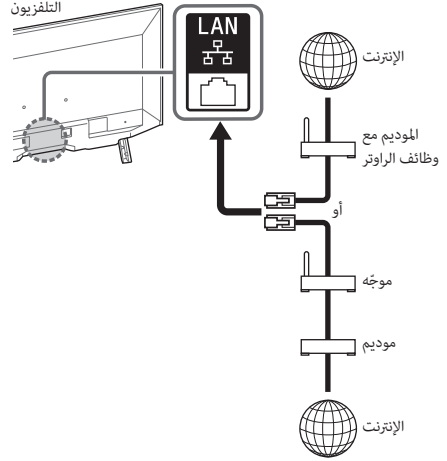

ملاحظات

- لتوصيلات شبكة LAN، استعمل كبل من الفئة 7 (غير مرفق).

مشاهدة حالة الشبكة

يمكنك تأكيد حالة شبكتك.

- 1 اضغط HOME، وبعد ذلك اختر [إعدادات] ← [تهيئة النظام] ← [تهيئة] ← [شبكة] ← [تهيئة الشبكة].
- 2 حدد [عرض إعداد الشبكة وحالتها].

إذا لم تتمكن من التوصيل مع الانترنت

استعمل دليل التشخيص لفحص الأسباب الممكنة لفشل توصيل الشبكة، و الإعدادات.

- 1 اضغط HOME، وبعد ذلك اختر [إعدادات] ← [تهيئة النظام] ← [تهيئة] ← [شبكة] ← [تهيئة الشبكة].
- 2 حدد [عرض إعداد الشبكة وحالتها].
- 3 حدد [فحص التوصيل].
يمكن أن يتحمل ذلك عدة دقائق. لا يمكنك إلغاء التشخيص بعد اختيار [فحص التوصيل].

سياسة الخصوصية

عند استخدام الوظائف التالية للتوصيل بالإنترنت، فسيتم إرسال بعض المعلومات إلى خوادم شركة Sony Corporation العالمية، والتي يتم التعامل معها على أنها معلومات شخصية، ولا بد لاستخدامها من قبل مزودي الخدمة الحصول على موافقة منك.

- يمكن الحصول على تحديثات برنامج النظام عبر الاتصال بخوادم شركة Sony Corporation العالمية عبر الإنترنت.
- محتويات الإنترنت أو خدمات الإنترنت الأخرى من مزودي الخدمة مثل Youtube.

يحتوي هذا التلفزيون على شاشات ضبط في إجراء الإعداد التلقائي أو قائمة الإعدادات لتأكيد موافقتك على هذا بعد قراءة تفاصيل Privacy Policy. إذا أردت استخدام هذه الوظائف، فيرجى اختيار [موافق] في كل شاشة ضبط. وفي حالة اختيار [غير موافق]، لا تتوفر الوظائف أعلاه. ومع ذلك، إذا تم تحديد [تشغيل]، حتى في هذه الحالة، على التنزيل التلقائي للبرنامج في الإعداد التلقائي أو قائمة الإعدادات، فسيتم تحديث برنامج النظام. يمكنك تغيير هذا الإعداد بالضغط على HOME، ثم تحديد [إعدادات] ← [تهيئة النظام] ← [تهيئة] ← [سياسة الخصوصية].

نوع 2: شبكة مؤمنة دون التهيئة المحمية بواسطة

Wi-Fi™ (WPS)

تهيئة خاصة لـ LAN اللاسلكية تتطلب SSID (اسم شبكة لاسلكية) ومفتاح أمني (مفتاح WEP أو WPA). إذا كنت لا تعرفه، راجع دليل تعليمات الراوتر الذي لديك.

1 اضغط HOME، وبعد ذلك اختر [عدادات] ← [تهيئات النظام] ← [تهيئة] ← [شبكة] ← [تهيئة الشبكة].

2 تهيئة عنوان IP/خادم Proxy:

- التهيئة التلقائية:

[عدادات الاتصال بالشبكة] ← [سهل]

- التهيئة اليدوية:

[عدادات الاتصال بالشبكة] ← [خبير] ← [تهيئة الشبكة السلكية] أو

[تهيئة Wi-Fi]

3 قم باختيار [استطلاع]، ثم قم باختيار شبكة من قائمة الشبكات اللاسلكية المستطعة.

4 اتبع التعليمات الظاهرة على شاشة التهيئة.

ملاحظات

- لاستخدام الشبكة باستخدام IPv6، اختر [عدادات] ← [تهيئات النظام] ← [تهيئة] ← [شبكة] ← [أولوية IPv4/IPv6] ← [IPv6]، ثم اختر [سهل] في [عدادات الاتصال بالشبكة].
- عند تحديد IPv6، فلا يمكن ضبط HTTP Proxy.
- يرجى التأكد من أمان المنطقة المحيطة بك عند إدخال كلمة السر.

نوع 3: شبكة غير مؤمنة مع أي نوع من راوترات LAN

اللاسلكية

تهيئة خاصة لـ LAN اللاسلكية تتطلب SSID (اسم شبكة لاسلكية).

1 اضغط HOME، وبعد ذلك اختر [عدادات] ← [تهيئات النظام] ← [تهيئة] ← [شبكة] ← [تهيئة الشبكة].

2 تهيئة عنوان IP/خادم Proxy:

- التهيئة التلقائية:

[عدادات الاتصال بالشبكة] ← [سهل]

- التهيئة اليدوية:

[عدادات الاتصال بالشبكة] ← [خبير] ← [تهيئة الشبكة السلكية] أو

[تهيئة Wi-Fi]

3 قم باختيار [استطلاع]، ثم قم باختيار شبكة من قائمة الشبكات اللاسلكية المستطعة.

4 اتبع التعليمات الظاهرة على شاشة التهيئة.

ملاحظات

- المفتاح الأمني (مفتاح WEP أو WPA) لا يكون مطلوباً لأنك لا تحتاج لاختيار طريقة تأمين في هذه العملية.
- لاستخدام الشبكة باستخدام IPv6، اختر [عدادات] ← [تهيئات النظام] ← [تهيئة] ← [شبكة] ← [أولوية IPv4/IPv6] ← [IPv6]، ثم اختر [سهل] في [عدادات الاتصال بالشبكة].
- عند تحديد IPv6، فلا يمكن ضبط HTTP Proxy.

نوع 4: تهيئة الشبكة السلكية

أدخل القيم الأبجدية الرقمية (الحروف والأرقام) المعنية للراوتر الذي لديك إذا اقتضت الضرورة. يمكن للبند التي تحتاج للتهيئة (مثل IP Address أو Subnet Mask و DHCP) أن تختلف تبعاً لمقدم خدمة الإنترنت أو الراوتر. لمعرفة التفاصيل، راجع كتيبات التعليمات التي زودك بها مقدم خدمة الإنترنت أو المرفقة مع الراوتر.

1 اضغط HOME، وبعد ذلك اختر [عدادات] ← [تهيئات النظام] ← [تهيئة] ← [شبكة] ← [تهيئة الشبكة].

2 تهيئة عنوان IP/خادم Proxy:

- التهيئة التلقائية:

[عدادات الاتصال بالشبكة] ← [سهل]

- التهيئة اليدوية:

[عدادات الاتصال بالشبكة] ← [خبير] ← [تهيئة الشبكة السلكية] أو

[تهيئة Wi-Fi]

3 اتبع التعليمات الظاهرة على شاشة التهيئة.

يمكن أيضاً ضبط [تهيئة الشبكة] من قائمة [عرض تهيئات مبدئية تلقائياً].

ملاحظات

- يتيح التهيئة التلقائية للشبكة السلكية/اللاسلكية الخاصة بك. عند التوصيل بكل LAN: سلكية
- عند التوصيل بشبكة LAN لاسلكية مُرغبة ضمناً: لاسلكية
- عند التوصيل بكل الكبلين: سلكية
- الضبط على [سهل]، يؤدي إلى ضبط عنوان IP تلقائياً. حيث إن خادم proxy ليس قيد الاستخدام.
- لاستخدام الشبكة باستخدام IPv6، اختر [عدادات] ← [تهيئات النظام] ← [تهيئة] ← [شبكة] ← [أولوية IPv4/IPv6] ← [IPv6]، ثم اختر [سهل] في [عدادات الاتصال بالشبكة].
- عند تحديد IPv6، فلا يمكن ضبط HTTP Proxy.

نوع 1: شبكة مؤمنة مع التهيئة المحمية بواسطة Wi-Fi™ (WPS)

مقياس WPS يجعل تأمين الشبكة المنزلية اللاسلكية عملية سهلة تتم بمجرد ضغط زر WPS على راوتر LAN اللاسلكي. قبل تهيئة خاصية LAN اللاسلكية، تحقق من موضع زر WPS على الراوتر وتأكد من كيفية استعماله. لغرض الأمان، يزود [WPS (PIN)] رمز PIN السري للموجه. يتم تحديد رمز PIN السري في كل مرة تختار [WPS (PIN)].

1 اضغط HOME، وبعد ذلك اختر [إعدادات] ← [تهيئات النظام] ← [تهيئة] ← [شبكة] ← [تهيئة الشبكة].

2 تهيئة عنوان IP/خادم Proxy:

- التهيئة التلقائية:

[إعداد الاتصال بالشبكة] ← [سهل]

- التهيئة اليدوية:

[إعداد الاتصال بالشبكة] ← [خبير] ← [تهيئة الشبكة السلكية] أو [تهيئة Wi-Fi]

3 اختر [WPS (زر ضاغط)] لطريقة الزر الضاغط أو

[WPS (PIN)] لطريقة PIN.

ملاحظات

اسم زر WPS يمكن أن يختلف اعتماداً على الراوتر (مثل زر AOSS).

4 اتبع التعليمات الظاهرة على شاشة التهيئة.

ملاحظات

- إذا استعملت WPS لتهيئة الشبكة، يتم تنشيط إعدادات أمان راوتر LAN اللاسلكية، وأي جهاز موصل في السابق مع LAN اللاسلكية في حالة غير آمنة سيتم فصله من الشبكة.
- في هذه الحالة، نُنظَر إعدادات الأمان للجهاز المفصول وبعد ذلك أعد التوصل. أو، يمكنك تعطيل إعدادات الأمان لراوتر LAN اللاسلكية، وبعد ذلك توصيل الجهاز مع التلفزيون في حالة غير آمنة.
- لاستخدام الشبكة باستخدام IPv6، اختر [إعدادات] ← [تهيئات النظام] ← [تهيئة] ← [شبكة] ← [أولوية IPv6/IPv4] ← [IPv6]، ثم اختر [سهل] في [إعداد الاتصال بالشبكة].
- عند تحديد IPv6، فلا يمكن ضبط HTTP Proxy.

تهيئة توصيلات الانترنت

لاستخدام ميزات الشبكة في التلفزيون لديك، فإنه يلزم توصيله بالإنترنت. يختلف إجراء التهيئة اعتماداً على نوع الشبكة وراوتر LAN. قبل تهيئة توصيل الانترنت، تأكد من تهيئة راوتر LAN. تحقق من بيئة LAN اللاسلكية التي لديك باستعمال المخطط التالي.

الشبكة اللاسلكية LAN

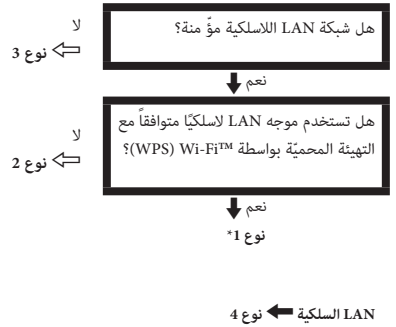

* نوع 1 أسهل للتهيئة إذا امتلك الراوتر زر تهيئة أوتوماتيكي، مثل نظام المحطة الجوية الآمن بلمسة واحدة (AOSS). تمتلك معظم الراوترات الحديثة هذه الوظيفة. تأكد من الراوتر.

- نوع 1: قم بتهيئة شبكة مؤمنة مع التهيئة المحمية بواسطة Wi-Fi™ (WPS).
- نوع 2: قم بتهيئة شبكة مؤمنة دون التهيئة المحمية بواسطة Wi-Fi™ (WPS).
- نوع 3: شبكة غير مؤمنة مع أي نوع من راوترات LAN اللاسلكية.
- نوع 4: قم بتهيئة تهيئة الشبكة اللاسلكية.

14

- قم بتشغيل محتويات الوسائط على التلفزيون وجهاز موصل متوافق مع BRAVIA Sync.
- يمكن استخدام هذا المفتاح أيضًا في تشغيل خدمة VOD (فيديو عند الطلب). يعتمد مدى التوفر على خدمة VOD.

15

إعادة تشغيل المشهد/التقديم السريع للمشهد بصورة قصيرة.

16

لتشغيل التلفزيون أو التبديل إلى وضع الاستعداد.

17

(النص)

- في وضع النص، اعرض بث النص.
- كل مرة تضغط فيها على ، تتغير شاشة العرض بصفة دورية على النحو التالي:
- نص ← نص على صورة التلفزيون (وضع الخلط) ← بدون نص (الخروج من خدمة النص)

18

يخرج من وضع النص أو ينتقل إلى شاشة التلفزيون عند عرض مدخل خارجي.

19

OPTIONS

- يعرض قائمة تحتوي على اختصارات لبعض قوائم الإعدادات.
- تتباين الخيارات المدرجة وفقًا للدخل الحالي والمحتوى.

20

(الانتقال السريع)

- للرجوع إلى القناة السابقة أو الدخول الذي تمت مشاهدته لمدة تزيد عن 15 ثانية.

21

PROG +/-/⏮/⏭

- لتحديد القناة التالية (+) أو السابقة (-).
- لتحديد الصفحة التالية (⏮) أو السابقة (⏭) في وضع النص.

22

🔊 (كتم الصوت)

لكتم الصوت. اضغط مرة أخرى لاستعادة الصوت.

تلميح

- الرقم 5، و + PROG وأزرار AUDIO لها نقاط لمس بارزة. استخدم نقاط اللمس البارزة كمراجع عند تشغيل التلفزيون.

وحدة التحكم عن بعد

قد يختلف شكل وحدة التحكم عن بُعد وأماكن أزرار وحدة التحكم عن بُعد وتوفرها ووظائفها بناءً على منطقتك/بلدك/موديل التلفزيون.

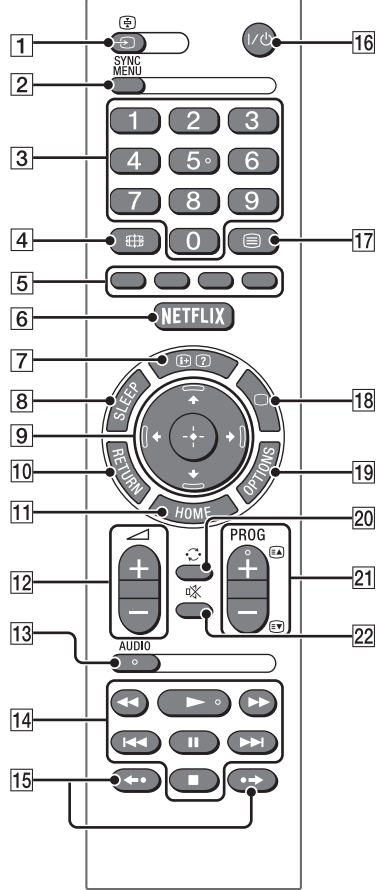

1 (تحديد الدخل / تعليق النص)

- لعرض مصدر الدخل وتعيينه.
- لتعليق الصفحة الحالية في وضع النص.

2 SYNC MENU

اضغط لعرض قائمة BRAVIA Sync ثم حدد جهاز HDMI المتصل من [اختيار الجهاز].

يمكن تحديد الخيارات التالية من قائمة BRAVIA Sync.

التحكم في الجهاز:

استخدم [التحكم في الجهاز] لتشغيل الجهاز المتوافق مع التحكم في BRAVIA Sync. حدد الخيارات من [قائمة] رئيسية] و[خيارات] و[قائمة المحتويات] و[قطع الطاقة] لتشغيل الجهاز.

سماعة:

حدد [سماعة التلفزيون] أو [نظام الصوت] لإخراج صوت التلفزيون من سماعات التلفزيون أو جهاز الصوت المتصل.

التحكم في التلفزيون:

استخدم قائمة [التحكم في التلفزيون] لتشغيل التلفزيون من قائمة [قائمة] رئيسية] أو [خيارات].

العودة إلى التلفزيون:

حدد هذا الخيار للعودة إلى البرنامج التلفزيوني.

3 أزرار الأرقام

- حدد القنوات. بالنسبة لأرقام القنوات 10 فما فوق، أدخل الرقم التالي بسرعة.
- في وضع النص، أدخل رقم الصفحة المكون من ثلاثة أرقام لتحديد الصفحة.

4 (الوضع العريض)

لضبط شاشة العرض. اضغط بشكل متكرر لتحديد الوضع العريض المطلوب (صفحة 12).

5 أزرار الألوان

تعرض دليل التشغيل (عند توفر أزرار الألوان).

6 NETFLIX (فقط في منطقة/بلد/موديل تلفزيون محدد)

للولصول إلى خدمة "NETFLIX" على الإنترنت.

7 (كشف النص / المعلومات)

- لعرض المعلومات. اضغط مرة واحدة لعرض معلومات حول البرنامج/الدخل الذي تشاهده. اضغط مرة أخرى لإزالة العرض من الشاشة.
- لكشف المعلومات المخفية (مثل إجابات المسابقات) في وضع النص.

8 SLEEP

اضغط بشكل متكرر حتى يعرض التلفزيون الوقت بالدقائق ([إيقاف]/[15 دقيقة]/[30 دقيقة]/[45 دقيقة]/[60 دقيقة]/[90 دقيقة]/[120 دقيقة]) الذي تريد أن يبقى التلفزيون في حالة تشغيل خلاله قبل أن يتوقف عن التشغيل. لإلغاء مؤقت النوم، اضغط SLEEP بشكل متكرر حتى يظهر [إيقاف].

9 (اختيار بند / إدخال)

- حدد العناصر أو اضبطها.
- قم بالتأكد على العناصر المحددة.

10 RETURN

- للعودة إلى الشاشة السابقة لأي قائمة معروضة.
- لإيقاف التشغيل عند تشغيل ملف صورة/موسيقى/فيديو.

11 HOME

لعرض القائمة أو إلغاؤها.

12 +/- (مستوى الصوت)

لضبط مستوى الصوت.

13 AUDIO

حدد صوت المصدر متعدد اللغات أو الصوت الثنائي للبرنامج قيد المشاهدة حاليًا (اعتمادًا على مصدر البرنامج).

التلفزيون

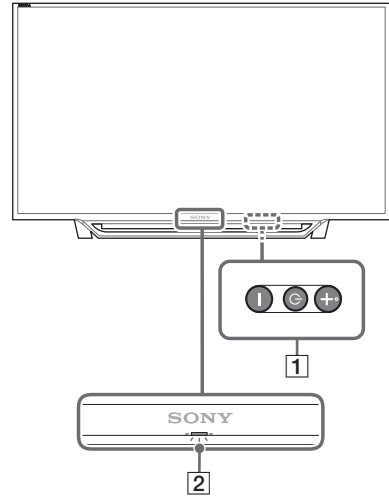



2 (أجهزة الاستشعار/مؤشر LED)

- لاستقبال الإشارات من وحدة التحكم عن بعد.
- لا تضع أي شيء على المستشعر.
- حيث قد يؤثر ذلك على عمله.
- يضيء باللون الكهرماني عند ضبط مؤقت النوم] أو مؤقت تشغيل [(صفحة 20)، أو عندما يكون التلفزيون في وضع إطار الصورة (صفحة 14).
- يضيء باللون الأخضر عند ضبط [توفير الطاقة] على [إيقاف الصورة] (صفحة 21).
- يضيء باللون الأخضر عند تشغيل التلفزيون.
- لا يضيء عندما يكون التلفزيون في وضع الاستعداد.
- يومض أثناء التشغيل بوحدة التحكم عن بُعد.



ملاحظات

- تأكد من إيقاف تشغيل التلفزيون بشكل كامل قبل فصل سلك طاقة التيار المتردد.
- لفصل التلفزيون عن طاقة التيار المتردد بشكل كامل، اسحب القابس من مقبس التيار الرئيسي.
- يرجى الانتظار قليلاً عند إجراء اختبار إدخال لتغيير إدخال آخر.



1 (الطاقة) / + / -

اضغط ضغطة قصيرة على  لتشغيل التلفزيون.
اضغط ضغطة طويلة على  لإيقاف تشغيل جهاز التلفزيون.
عند تشغيل التلفزيون،

مستوى الصوت

اضغط على الزر + أو - لرفع/خفض مستوى الصوت.
يمكنك أيضاً الضغط على  حتى يتم عرض الإعلام . لرفع/خفض مستوى الصوت بالضغط على الزر + أو -.

الإدخال

اضغط على  حتى يتم عرض الإعلام .
لتحريك مصدر الدخل المحدد بالضغط على الزر + (الأعلى) أو - (الأسفل).

البرنامج

اضغط على  حتى يتم عرض الإعلام PROG.
حدد البرنامج بالضغط على الزر + (التالي) أو - (السابق).



- في حالة وضع التلفزيون في غرفة تغيير الملابس التابعة لحمام عام أو بالقرب من ينبوع مياه حارة، قد يتلف التلفزيون بسبب الهواء الملحم الكبريت وغيره.
- للحصول على أعلى جودة للصورة، لا تعرض الشاشة إلى الإضاءة المباشرة أو أشعة الشمس.
- تجنب نقل التلفزيون من منطقة باردة إلى منطقة دافئة. فالتغيرات المفاجئة في درجة حرارة الغرفة يمكن أن تسبب تكثيف الرطوبة، وقد يؤدي ذلك إلى انخفاض جودة الصورة وأو أحيان شاشة التلفزيون. وعند حدوث ذلك، انتظر حتى تبخر الرطوبة تمامًا قبل تشغيل التلفزيون.

القطع المكسورة:

- لا ترمي أي أشياء على جهاز التلفزيون، قد ينكسر زجاج الشاشة بسبب الصدمة مما يؤدي إلى إصابات خطيرة.
- إذا تحطم سطح جهاز التلفزيون، لتلتصق إلا بعد فصل سلك التيار المتردد AC. وإلا قد ينتج عن ذلك صدمة كهربائية.

عند عدم الاستعمال

- إذا لم يغيب بعدم استعمال التلفزيون لعدة أيام، فيجب فصله عن التيار المتردد AC من أجل البيئة ولتطلبات الأمان.
- بما أن جهاز التلفزيون لا يكون مفصولاً عن قدرة التيار المتردد AC بعد إيقافه عن التشغيل، اسحب القابس من مأخذ التيار المتردد AC لفصل جهاز التلفزيون بشكل كامل.
- بعض أجهزة التلفزيون قد تتمتع بميزات خاصة تتطلب ضبط جهاز التلفزيون على وضع الاستعداد لتشغيل لكي يعمل بشكل صحيح.

من أجل الأطفال

- لا تسمح للأطفال بالتسلق على جهاز التلفزيون.
- احتفظ بالملحقات الصغيرة بعيداً عن متناول الأطفال، حتى لا يبلعوها عنفواً.

إذا حدثت المشاكل التالية...

- **قم بإيقاف تشغيل جهاز التلفزيون وأفضل سلك التيار المتردد AC فوراً في حالة حدوث مشكلة من المشاكل التالية.**
- اتصل بوكيلك أو بمركز صيانة أجهزة Sony لفحصه من قبل الفني المؤهل.

عند:

- تلف سلك التيار المتردد AC.
- وجود تشببية رديئة لمخرج التيار المتردد AC.
- تضرر جهاز التلفزيون بسبب سقوطه، أو تعرضه لضربة أو سقوط شيء ما إلى داخله.
- سقوط أية سوائل أو أشياء صلبة من خلال الفتحات الموجودة على الخزانة.

حول درجة حرارة تلفزيون LCD TV لفترة زمنية طويلة، تصبح المناطق المحيطة باللوحة دافئة، قد تشعر بسخونة عند لمس تلك المناطق بيدك.

لا تضع هذا المنتج بالقرب من الأجهزة الطبية

يحتوي هذا المنتج (بما في ذلك الملحقات) على مغناطيس (مغناطيسات) والتي قد تتداخل مع أجهزة تنظيم ضربات القلب، صمامات التحويل القابلة للبرمجة لعلاج استسقاء الرأس، أو الأجهزة الطبية الأخرى. لا تضع هذا المنتج بالقرب من الأشخاص الذين يستخدمون مثل هذه الأجهزة الطبية. استشر طبيبك قبل استخدام هذا المنتج إذا كنت تستخدم أي من مثل هذه الأجهزة الطبية.

تنبيهات احتياطية

مشاهدة التلفزيون

- شاهد التلفزيون بضوء معتدل، لأن مشاهدة التلفزيون بإضاءة ضعيفة أو لفترات طويلة من الزمن، تؤدي إلى إجهاد العين.
- عند استعمال سماعات الرأس، اضبط مستوى الصوت لتفادي المستويات الصوتية العالية، مما ينتج عن ذلك تضرر حاسة السمع لديك.

شاشة LCD

- على الرغم من أن شاشة LCD مصنوعة بتقنية عالية المستوى و99.99% وأكثر من البكسل مؤثر، فقد تظهر نقاط سوداء أو نقاط ساطعة من الضوء (أحمر، أزرق، أو أخضر) دائماً على شاشة LCD. هذه هي التركيبة الخاصة لشاشة LCD ولا تعتبر دليلاً على وجود قصور في الأداء.
- لا تدفع أو تخدش المرشح الأمامي أو تضع أشياء على قمة جهاز التلفزيون هذا. قد تتفاوت جودة الصورة وتلف شاشة LCD.
- إذا تم استعمال جهاز التلفزيون في مكان بارد، قد تظهر بلطحة في الصورة أو تصبح معتمة. هذا ليس دليلاً على وجود الخلل. سوف تختفي هذه الظاهرة كلما زادت درجة الحرارة.
- قد تظهر الصورة المشجبة نتيجة لعرض صور ساكنة باستمرار. ويمكن أن تختفي بعد لحظات قليلة. عند استعمال جهاز التلفزيون تصبح الشاشة والفرزات حارّات. هذا ليس دليلاً على وجود قصور في الأداء.
- تحتوي شاشة LCD على كمية صغيرة من البورون (الكريستال) السائل. إتبع القوانين والتنظيمات المحلية لديك عندما تريد التخلص منها.

معالجة وتنظيف سطح الشاشة/خزانة جهاز التلفزيون

- تأكد من فصل سلك التيار المتردد الموصل بجهاز التلفزيون عن مأخذ التيار الرئيسي قبل التنظيف. لتفادي حطوط المادة أو عوطل طويلة الشاشة. تجنب والتنبيهات الاحتياطية التالية.
- لازالة الغبار عن سطح الشاشة/الخزانة، امسح بنعومة باستعمال قطعة قماش ناعمة. إذا بقي الغبار، امسح بقطعة قماش ناعمة مبللة قليلاً بمحلول تنظيف معتدل.
- لا ترش الماء أو مواد التنظيف مباشرة على جهاز التلفزيون. يمكن أن تتلف قطرات الماء، أو مواد التنظيف على قاعدة الشاشة أو الأجزاء الخارجية وتدخل الفتراط إلى دخل التلفزيون، وقد يحصل أضرار بجهاز التلفزيون.



- لا تستعمل مطلقاً ليادات الحلك أو منظف قلوئي/حامضي أو مسحوق الصقل أو مذيئات الطيارة مثل الكحول أو البنزين أو التتر أو مبيد العشرات. يؤدي استعمال مثل هذه المواد أو التماس المتواصل مع المواد المطاطية أو الفينيل إلى تلف سطح الشاشة ومواد الخزانة.
- من المستحسن التنظيف المستمر لفتحات التهوية، لضمان تهوية صحيحة.
- عند ضبط زاوية جهاز التلفزيون، حرّكه ببطء لتفادي تحريك جهاز التلفزيون أو انزلاقه من الحامل المنضدي.

الأجهزة الاختيارية

- احتفظ بالمكونات الاختيارية أو أية إشعاع تبعث إشعاع كهرومغناطيسي بعيداً عن جهاز التلفزيون. وإلا قد يحدث تشويه للصورة و/أو صوت صاخب.
- تم اختبار هذا الجهاز ووجد أنه يتوافق مع الحدود المنصوص عليها في معايير التوافق الكهرومغناطيسي (EMC) باستخدام كبل إشارة الاتصال أقصر من 3 أمتار.

الوظيفة الاسلكية للوحدة

- تجنب تشغيل هذه الوحدة بالقرب من الأجهزة الطبية (مثل جهاز تنظيم ضربات القلب، وما إلى ذلك)، حيث قد ينتج عن هذا حدوث عطل في الجهاز الطبي.
- على الرغم من أن الوحدة تقوم بإرسال/استقبال إشارات مخططة، فتوح العذر من الاعتراض غير المرخص، فلن تتحمل مسؤولية أي مشكلات قد تنجم عن هذا.

تحذير يتعلق بالتعامل مع وحدة التحكم عن بعد

- قم بمراعاة القطب الصحيح عند إدخال البطاريات.
- لا تعتمد إلى استعمال بطاريات من نوع مختلف أو بطاريات مستعملة وأخرى جديدة معاً.
- عند التخلص من البطاريات المستعملة، راع ظروف حماية البيئة. تقوم أقاليم معينة بتنظيم طريقة التخلص من البطاريات، يرجى استشارة سلطات المحلية.
- تعامل مع وحدة التحكم عن بعد بعناية. لا تعتمد إلى إسقاطها أو دوس عليها أو تعريضها لأي أنواع من السوائل.
- لا تضع وحدة التحكم مع موقع قريب من مصادر الحرارة، أو في مكان تتعرض فيه لأشعة الشمس المباشرة، أو في غرفة رطبة.

- أفضل سلك التيار المتردد AC من مخرج التيار المتردد AC الرئيسي قبل القيام بأية أعمال على جهاز التلفزيون أو عند نقله.
- احفظ سلك التيار المتردد AC بعيداً عن مصادر الحرارة.
- أفضل قابس التيار المتردد AC ونظفه بشكل منتظم، إذا كان القابس مغشى بالغبار وتجمعت عليه الرطوبة، قد يتدهور العازل، مما ينتج عن ذلك اندلاع حريق.

ملاحظات

- لاستعمل سلك التيار المتردد المزود مع أية أجهزة أخرى.
- لا تقرص، أو تحني، أو تلوي سلك التيار المتردد AC بقوة، لأن قلب الموصلات قد يصبح مكشوفاً أو ينكسر.
- لا تتعدّل سلك التيار المتردد AC.
- لاتضع أي شيء ثقيل على سلك التيار المتردد AC.
- عند فصل سلك التيار المتردد AC لاتسحب سلك التيار المتردد AC نفسه.
- لاتوصل أجهزة عديدة بنفس المخرج للتيار المتردد AC.
- لا تستعمل فتحة مأخذ تيار متردد AC ضعيفة التثبيت.

ملاحظة عن مهايئ التيار المتردد AC

تحذير

لتقليل خطر نشوب حريق أو الصدمة الكهربائية، لا تعرض هذا الجهاز للمطر أو الرطوبة. يمنع نشوب حريق أو خطر الصدمة الكهربائية، لا تضع اجسام مملوءة بالسوائل، مثل إناء زهور الزينة على الجهاز.

- لا تترك هذا الجهاز في مكان ضيق، مثل رف الكتب أو مكان مشابه.
- يرجى التأكد من أن فتحة طاقة التيار المتردد AC قريبة من القابس من أجل سهولة الوصول إليها.
- تأكد من استعمال مهايئ التيار المتردد AC وسلك التيار المتردد AC المرفق. عكس ذلك يمكن أن تسبب عطل بالتشغيل.

- واصل مهايئ التيار المتردد AC مع فتحة طاقة تيار متردد AC سهل الوصول إليها.

- لا تلف سلك طاقة التيار المتردد AC حول مهايئ التيار المتردد AC.
- يمكن أن ينقطع سلك القاب و/أو يمكن أن يسبب عطل بتشغيل التلفزيون.

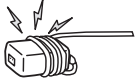

- لا تلمس مهايئ التيار المتردد AC ويديك مبللة.
- إذا لاحظت شيء غير طبيعي بمهايئ التيار المتردد AC، افصله من فتحة طاقة التيار المتردد AC فوراً.
- الجهاز غير مفصول من مصدر التيار المتردد AC طالما أنه موصول مع فتحة طاقة التيار المتردد AC، حتى إذا كان الجهاز نفسه متوقف عن التشغيل.
- بما أن مهايئ التيار المتردد AC سوف يصبح ساخناً عند استعماله لوقت طويل، يمكن أن تشعر بسخونة عندما تلمسه باليد.

موانع مقيدة لاستعمال

تجنب تركيب/استخدام جهاز التلفزيون في المواضع أو البيئات أو عند المواقف المدرجة أدناه، وإلا قد يحدث عطل بجهاز التلفزيون أو يقع حريق أو صدمة كهربائية أو ضرر أو تآكل تحدث إصابات.

الموقع:

- لرج المباتي (تحت أشعة الشمس المباشرة)، مثل شاطئ البحر، أو على السفينة، أو مركب آخر، داخل المركبة، في المعاهد الطبية، أو مواقع غير مستقرة، قرب الماء، أو المطر، أو الرطوبة أو الدخان.

البيئة:

- الأماكن التي تكون حارة، ورطبة، أو شديدة الغبار؛ حيث يمكن دخول الحشرات؛ وتلك التي قد تكون معرضة للاهتزاز الميكانيكي؛ بالقرب من مصدر لهب مكشوف؛ مثل شمعة مشتعلة موضوعة على جهاز تلفزيون. يجب عدم تعريض التلفزيون لأي تساقط أو تناثر لتفريعات الماء ويجب عدم وضع أية مواد مملوءة بالسوائل، مثل أواني الزهور، على التلفزيون.

الحالات:

- توصي جهة التصنيع بعدم الاستخدام عندما تكون يدك مبتلانة أو أثناء إزالة الخزانة أو مع الملحقات.
- أفضل جهاز التلفزيون والبواتي من مخرج التيار المتردد AC أثناء نوبات البرق.
- ركب التلفزيون بوضعية تجعله بارزاً في مكان مفتوح. يمكن أن ينتج عن ذلك جرح أو ضرر للشخص الذي يضطرم بالتلفزيون.

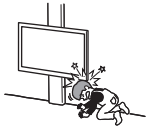

- ضح التلفزيون في مكان رطب أو معتبر، أو في غرفة تحتوي على دخان أو بخار زيتي (قرب مناضد الطبخ أو المرطبات). فقد يحد حريق أو صدمة كهربائية أو تشويه.
- ركب التلفزيون في الأماكن المعرضة للحرارة العالية، مثل أشعة الشمس المباشرة أو قرب الراديو أو فتحات التدفئة. ففي تلك الظروف، قد يصبح التلفزيون شديد الحرارة؛ مما قد يسبب تشوه الغلاف الحادوي للجهاز وأو عطل الجهاز.

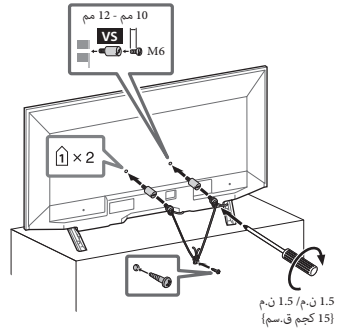

التبوية

- تجنب تغطية فتحات التهوية أو إدخال أي شيء في الحاوية.
- الترك فراغاً كافياً حول جهاز التلفزيون كما هو موضح في أدناه.
- من المستحسن جداً استخدام كثيفة التثبيت الجدارية من Sony، لتوفير ما يكفي من دوران الهواء.

التركيب على الجدار

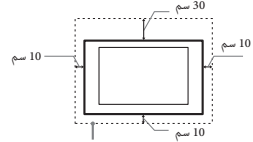

اترك هذا الفراغ على الأقل حول الجهاز.

مركب مع الحامل

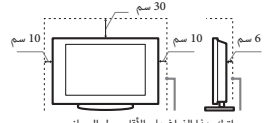

اترك هذا الفراغ على الأقل حول الجهاز.

- لضمان التبوية الملائمة وتفادي تجمع الاوساخ أو الغبار:
 - لاتضع جهاز التلفزيون بشكل مسطح، أو تتركه بالمقلوب، أو تضعه على الجهة الجانبية منه.
 - لا تضع جهاز التلفزيون على رف، أو سجادة، أو سرير، أو في خزانة.
 - لا تلتصق جهاز التلفزيون بالقماش، مثل الستائر، أو مواد مثل ورق الصحف... الخ.
 - لا تترك جهاز التلفزيون كما هو موضح في أدناه.

تتم عاقلة دوران الهواء.

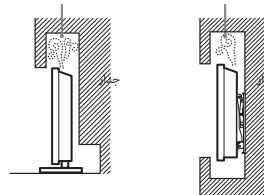

قابس سلك التيار المتردد

- تعامل مع قابس سلك التيار المتردد والمأخذ كما يلي من أجل تفادي أية مخاطر تحدث نتيجة اندلاع حريق، أو حدوث صدمة كهربائية أو ضرر و/أو إصابات:
 - يختلف شكل مقبس التيار المتردد (القابس الرئيسي) - المرفق مع جهاز التلفزيون - وفقاً للإقليم.
 - تأكد من توصيل سلك التيار المتردد AC المزودو للماتم مع القابس بحيث يتوافق مع مخرج التيار المتردد AC الرئيسي.

- استخدم فقط اسلاك التيار المتردد AC من صناعة Sony، وليس اسلاك من ماركات أخرى.
- ادخل القابس بالكامل داخل فتحة مأخذ التيار المتردد AC.
- شغل جهاز التلفزيون باستعمال فقط مصدر للتيار المتردد 100 فولت - 240 فولت.
- عند انجاز شبكة الكابلات، ولسلامتكم تأكد من فصل سلك التيار المتردد AC وأخذ الحيطه اللازمة بحيث لا تعلق اقدامكم في الاسلاك.

تنبيه أمان الإنترنت

يوصى بشدة لأغراض تتعلق بالأمان توصيل التلفزيون لديك بالإنترنت عبر مودم/مودم تتضمن خاصية الموجة التوجيهية لتوفير الإنترنت بالإنترنت قد يعرض تلفزيونك بالإنترنت في تهديد الأمان مثل استخلاص أو العبث بالمحتوى أو المعلومات الشخصية.

مقدمة

يسعدنا أن توجه إليك بالشكر لإختيارك هذا المنتج من Sony. قبل تشغيل التلفزيون، يرجى قراءة هذا الدليل بأكمله والاحتفاظ به كمرجع في المستقبل.

ملاحظات

- قبل تشغيل التلفزيون، يُرجى قراءة « معلومات بشأن الأمان » (صفحة 3).
- التعليمات حول « تركيب التلفزيون بالحائط » موجودة ضمن دليل التعليمات.
- ستستخدم الصور والرسومات التوضيحية الواردة في دليل الإعداد وهذا الدليل كمرجع فقط وقد تختلف عن المنتج الفعلي.
- التصميم والمواصفات عرضة للتغيير دون إشعار.

موضع بطاقة التعريف

توجد الملصقات الخاصة برقم موديل التلفزيون وتصنيف الإمداد بالطاقة في الجزء الخلفي من التلفزيون. توجد الملصقات الخاصة برقم موديل هوائي التيار المتردد AC والرقم التسلسلي أسفل مهابن التيار المتردد AC.

معلومات بشأن الأمان

تحذير

خطر الانفجار إذا تم استبدال البطارية بنوع غير صحيح، كما يجب ألا تتعرض البطاريات للحرارة المفرطة مثل أشعة الشمس أو التبريد أو ما شابه ذلك أو ضغط الهواء المنخفض للغاية الذي يمكن أن يؤدي إلى انفجار أو تهرب سائل قابل للاشتعال أو غاز.

خطر الاستقرار

قد يسقط جهاز التلفزيون؛ مسبباً إصابات خطيرة للأفراد أو وفاة.

تحذير

- فقد يسقط جهاز التلفزيون؛ مسبباً إصابات خطيرة للأفراد أو وفاة. يمكن تجنب العديد من الإصابات وتجنباً التي - تصيب الأطفال باتخاذ احتياطات بسيطة مثل:
- استخدم دائماً عوايات أو حوامل توضع بها جهة تصنيع جهاز التلفزيون.
- استخدم دائماً قطع الأثاث التي يمكن أن تدعم بأمان جهاز التلفزيون.
- تأكد دائماً من أن جهاز التلفزيون غير متدلي عند حافة الأثاث الداعمة.
- قم دائماً بتعليم الأطفال عن مخاطر تسلق قطع الأثاث للوصول إلى التلفزيون أو مفاتيح التحكم فيه.
- قم دائماً بتوجيه الأسلاك والكابلات المتصلة بالتلفزيون بحيث لا يمكن التعثر بها أو سحبها أو نزعها.
- احظر وضع جهاز التلفزيون في موضع غير مستقر.
- تجنب وضع جهاز التلفزيون على قطع الأثاث الطويلة (على سبيل المثال الدواليب أو خزائن الكتب) دون رسو كل من الأثاث وجهاز التلفزيون على دعامة ملائمة.
- تجنب وضع جهاز التلفزيون على قطعة قماش أو خامات أخرى قد تفصل بين جهاز التلفزيون وقطعة الأثاث الداعمة.
- تجنب وضع الأشياء التي قد تعثر الأطفال للتسلق، مثل الألعاب وأجهزة التحكم عن بُعد، أعلى التلفزيون أو قطعة الأثاث التي تم وضع التلفزيون عليها.
- إذا تم حفظ جهاز التلفزيون الحالي وتغيير موضعه، يلزم تطبيق نفس الاعتبارات المذكورة سابقاً.

التركيب/الإعداد

رغب جهاز التلفزيون واستخدمه وفقاً للتعليمات المدرجة أدناه من أجل تفادي أي مخاطر تحدث نتيجة اندلاع حريق أو حدوث صدمة كهربائية و/أو إصابات شخصية.

توصيل الجهاز بمؤرض وقائي في المبنى من خلال التوصيل بمآخذ التيار الكهربائي أو من خلال جهاز آخر متصل بمؤرض وقائي - ونظام توزيع القنوات التلفزيونية باستخدام الكبل المحوري، قد يؤدي في بعض الحالات إلى نشوب حريق، ومن ثم يجب التوصيل بنظام توزيع قنوات تلفزيونية من خلال جهاز يوفر عزلاً كهربائياً أدنى من نطاق تردد معين (عازل غلفاني، راجع EN 60728-11).

التركيب

- يجب تركيب جهاز التلفزيون قريباً من مخرج التيار المتردد AC بحيث يمكن الوصول إليه بسهولة.
- ضع جهاز التلفزيون على سطح ثابت مستوي لتفادي سقوطه وحدوث إصابة شخصية أو تلف للملكيات.
- قم بتركيب التلفزيون بحيث لا يمكن سحبه أو دفعه أو الطرق عليه.

- قم بتثبيت التلفزيون بحيث لا يبرز الحامل أعلى الطاولة للتلفزيون من حامل التلفزيون (غير مرفق). في حالة بروز الحامل أعلى الطاولة من حامل التلفزيون، قد يتسبب ذلك في انقلاب مجموعة التلفزيون أو سقوطها مما يتسبب في إصابة جسدية أو تلف التلفزيون.

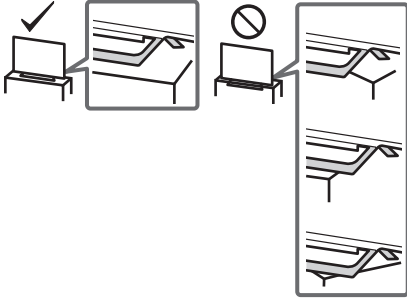

- يجب أن تتم عملية التركيب على الجدار من قبل الفني المؤهل لعمليات التثبيت الجداري فقط.
- أسباب تتعلق بالأمان، ينصح بقوة باستخدام ملصقات Sony التي تنصح:
- كثافة التثبيت الجدارية: SU-WL450
- تأكد من استخدام البراغي المرفقة مع كثافة التثبيت الجدارية عند ربط كثافة التثبيت الجدارية بجهاز التلفزيون. لقد تم تصميم البراغي المرفقة على النحو المشار إليه بالرسم التوضيحي عند قياسها من سطح ربط كثافة التثبيت الجدارية.
- يختلف قطر البراغي وطولها تبعاً لظرف كثافة التثبيت الجدارية.
- إن استخدام برغي غير تلك المرفقة قد يؤدي إلى حدوث تلف في داخل جهاز التلفزيون أو قد يتسبب بسقوطه، الخ.
- تأكد من تخزين البراغي غير المستخدمة والحامل أعلى الطاولة في مكان آمن حتى تكون جاهزاً لتركيب الحامل أعلى الطاولة. احتفظ بالبراغي بعيداً من الأطفال الصغار.

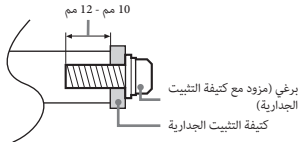

النقل

- قبل نقل جهاز التلفزيون، لفصل جميع الكابلات.
- يحتاج إلى شخصين أو أكثر من أجل نقل جهاز التلفزيون كبير الحجم.
- عندما تريد نقل التلفزيون باليد، أمسك التلفزيون كما هو مبين في الاسفل. لا تعرض لوحة LCD والاطار المحيط بالشاشة للاجهاد.

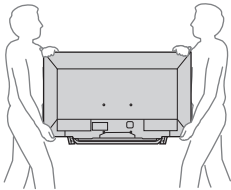

- عند نقل جهاز التلفزيون، لاتعرضه لاهتزازات أو لارتجاج قوي.
- عند نقل جهاز التلفزيون لغرض الصيانة أو عند الانتقال لمنزل جديد، غلفه باستعمال الكرتون الأصلية ومواد التغليف.

الأجزاء وعناصر التحكم

توصيل التلفزيون بالإنترنت

مشاهدة التلفزيون

التنقل خلال القائمة الرئيسية

عرض الصور من الجهاز المتصل

معلومات إضافية

التلفزيون

تعليمات التشغيل