

Wireless Radio Commander

Бездротовий пристрій  
радіокерування

Беспроводное устройство  
радиоуправления

Instrucțiuni de utilizare RO

Návod k obsluze CZ

Посібник з експлуатації UA

Инструкция по эксплуатации RU



### „Ghid de Asistență” (manual electronic)

Consultați „Ghidul de Asistență” pentru instrucțiuni amănunțite despre diversele funcții ale acestui produs.

### „Příručka” (webový manuál)

Podrobné instrukce k mnoha funkcím tohoto přístroje naleznete v „Příručce”.

### «Довідковий посібник» (веб-довідник)

«Довідковий посібник» містить детальні вказівки до багатьох функцій даного виробу.

### “Справочное руководство” (Веб-руководство)

См. “Справочное руководство” для получения углубленных инструкций по многим функциям данного изделия.

[http://rd1.sony.net/help/ilc/1620/h\\_zz/](http://rd1.sony.net/help/ilc/1620/h_zz/)

**ni** Multi  
Interface Shoe

## Română

Înainte de a utiliza acest produs, citiți manualul în întregime și păstrați-l pentru a-l consulta pe viitor.

### AVERTIZARE

În vederea reducerii riscului de foc sau de incendii, nu expuneți aparatul la ploaie sau umezeală.

### ATENȚIE

- Înlocuiți bateriile numai cu unele de tipul specificat. În caz contrar, se pot produce incendii sau vătămări corporale.
- Eliminați bateriile uzate conform instrucțiunilor.

### Pentru clienții din Europa

#### Notă pentru clienții din țările care aplică Directivele UE

Producător: Sony Corporation, 1-7-1 Konan Minato-ku Tokyo, 108-0075 Japonia  
Pentru conformitatea UE a aparatului: Sony Belgium, bijkantoor van Sony Europe Limited, Da Vincilaan 7-D1, 1935 Zaventem, Belgia



Prin prezenta, Sony Corporation declară că acest aparat respectă cerințele esențiale și este în conformitate cu alte prevederi relevante ale Directivei 1999/5/CE. Pentru detalii, vă rugăm accesați următoarea adresă: <http://www.compliance.sony.de/>



**Dezafectarea echipamentelor electrice și electronice vechi (Se aplică pentru țările member ale Uniunii Europene și pentru alte țări europene cu sisteme de colectare separată)**

Acest simbol aplicat pe produs sau pe ambalajul acestuia, indică faptul că acest produs nu trebuie tratat ca pe un deșeu menajer. El trebuie predate punctelor de reciclare a echipamentelor electrice și electronice. Asigurându-vă că acest produs este dezafectat în mod corect, veți ajuta la prevenirea posibilelor consecințe negative asupra mediului și a sănătății umane, dacă produsul ar fi fost dezafectat în mod necorespunzător. Reciclarea materialelor va ajuta la conservarea resurselor naturale. Pentru mai multe detalii legate de reciclarea acestui produs, vă rugăm să contactați primăria din orașul dumneavoastră, serviciul de salubritate local sau magazinul de unde ați cumpărat produsul.

**Actualizați software-ul aparatului foto la ultima versiune înainte de a-l utiliza.**

Consultați site-ul de asistență aferent pentru informații privind compatibilitatea aparatului foto.

RO

## Cuprins

Înainte de utilizare .....	4
Funcțiile transmițătorului radio fără fir .....	6
Descrierea părților componente .....	7
<b>Operațiuni preliminare</b>	
Pornirea .....	10
Asocierea cu un receptor radio fără fir .....	12
<b>Setările</b>	
Utilizarea opțiunilor din MENU .....	14
<b>Fotografierea</b>	
Fotografierea .....	16
<b>Diverse</b>	
Observații privind utilizarea .....	18
Date tehnice .....	20

# Înainte de utilizare

Acest produs poate fi utilizat în combinație cu aparatele foto digitale Sony cu obiectiv interschimbabil ce dispun de talpă cu interfață multiplă.

Este posibil ca anumite funcții să nu fie disponibile, în funcție de modelul aparatului foto pe care îl utilizați. Consultați site-ul web Sony din regiunea dumneavoastră pentru detalii privind compatibilitatea acestui produs cu aparatul dumneavoastră foto.

Consultați atât prezentul manual, cât și instrucțiunile de utilizare a aparatului dumneavoastră foto.

**Acest produs este rezistent la praf și la umezeală, dar nu este rezistent la apă sau la stropi. Atunci când utilizați produsul în condiții de ploaie, nu îl lăsați să se ude.**

## Locuri de evitat

Nu lăsați produsul în niciunul dintre următoarele locuri, nici temporar, nici pentru perioade îndelungate. În caz contrar, acesta se poate defecta.

- În locuri cu temperaturi extrem de ridicate  
În locuri precum o mașină parcată la soare, unde produsul se poate deforma și, ca urmare, se poate defecta.
- În lumina directă a soarelui sau lângă o sursă de căldură  
Produsul se poate deforma și, ca urmare, se poate defecta.
- În locuri cu vibrații excesive
- În apropierea câmpurilor magnetice puternice
- În locuri cu mult nisip sau praf, de exemplu pe plajă  
Atunci când utilizați produsul pe plajă sau în locuri cu mult nisip, aveți grijă ca nisipul sau praful să nu pătrundă în interiorul produsului. În caz contrar, acesta se poate defecta.

## Mufe pentru sincronizarea blițului

- Produsul poate fi utilizat cu blițurile prevăzute cu o mufă de sincronizare cu polaritate inversă.
- Utilizați blițuri cu tensiune de sincronizare de maximum 400 V.
- Opriți blițul conectat la cablul de sincronizare atunci când introduceți cablul în mufa ⚡ (sincronizarea blițului). În caz contrar, blițul se poate declanșa în momentul conectării cablului de sincronizare.

## **Distanța de comunicare**

Distanța de comunicare dintre acest produs și receptorul radio fără fir (se vinde separat) este de aproximativ 30 m.

- Această distanță este valabilă în condițiile în care nu există obstacole, protecții sau interferențe radio.
- Distanța de comunicare poate fi mai scurtă, în funcție de poziția produselor, mediul înconjurător și condițiile meteorologice.

RO

# Funcțiile transmițătorului radio fără fir

Puteți realiza fotografiile cu mai multe blițuri externe conectate fără fir sau cu mai multe aparate foto telecomandate cu ajutorul acestui produs și al receptorului radio fără fir (se vinde separat).

## Fotografierea cu bliț fără fir

Transmițătorul radio fără fir controlează prin unde radio blițurile externe Sony originale (se vinde separat, denumite în cele ce urmează „bliț”) conectate la receptoarele radio fără fir (se vinde separat). Blițurile externe pot fi împărțite în maximum cinci grupuri prin intermediul receptoarelor radio fără fir. Puteți utiliza blițurile externe în diverse situații prin configurarea modului bliț sau a nivelului de putere a blițului pentru fiecare grup în parte. Transmițătorul radio fără fir este compatibil cu fotografierea cu bliț TTL, fotografierea cu bliț manual, fotografierea cu sincronizare la mare viteză (HSS - High-speed sync) etc. cu mai multe blițuri externe.

## Declanșarea telecomandată

Transmițătorul radio fără fir poate acționa concomitent declanșatorul mai multor aparate foto, oferindu-vă astfel posibilitatea de a fotografia un subiect din mai multe unghiuri simultan.

- Pentru declanșarea telecomandată aveți nevoie de un receptor radio fără fir (se vinde separat) și de un cablu cu mufe multiple (se vinde separat).

# Descrierea părților componente

Consultați paginile dintre paranteze pentru detalii privind funcționarea părților componente.

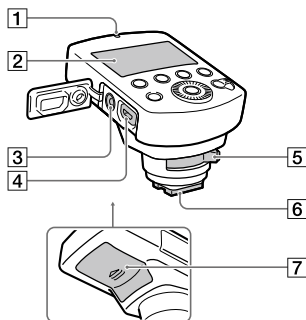

## Butoanele de comandă

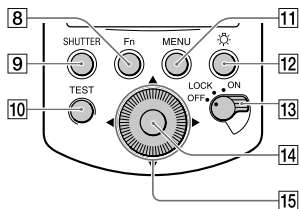

- 1 Ledul LINK (12)
- 2 Ecran LCD (9)
- 3 Mufă ⚡ (sincronizare bliț)

- 4 Terminal multi/micro USB  
Conectarea produsului la aparatul foto pentru declanșarea telecomandată.

- 5 Buton de blocare (10)

- 6 Patină cu interfață multiplă (10)

- 7 Capacul compartimentului pentru baterii (10)

- 8 Butonul Fn (funcții)  
Comută la ecranul de reglare a parametrilor (ecranul Quick Nav) pentru modificarea rapidă a setărilor.

- 9 Butonul SHUTTER  
Acționează declanșatorul aparatului foto la care este conectat receptorul radio fără fir în timpul fotografierii telecomandate.

- 10 Butonul TEST  
Efectuează o probă de bliț înaintea fotografierii.

- 11 Butonul MENU (14)

- 12 Butonul ☼ (iluminarea ecranului LCD)  
Activează sau dezactivează iluminarea ecranului LCD și a zonelor din jurul butoanelor.

- 13 Butonul de pornire/oprire (10)  
Atunci când acesta este adus în poziția „LOCK”, toate butoanele, inclusiv cel rotativ, se inactivează, pentru a se evita acționarea accidentală.

- 14** Butonul central  
Confirmă selecțiile din ecranul de meniu.
- 15** Butonul rotativ  
Deplasează cursorul și modifică valorile din ecranul Quick Navi sau din ecranul de meniu.  
În momentul fotografierii, setările pentru compensarea și puterea blițului se efectuează prin intermediul butonului ◀, iar setările receptorului se efectuează prin intermediul butonului ▶.



## Indicatoarele de pe ecran

Pentru detalii privind fiecare mod de fotografiere, consultați pagina 16.

### Modul TTL

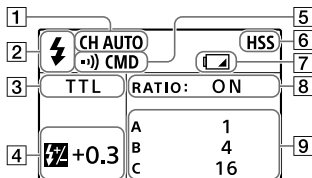

### Modul MANUAL

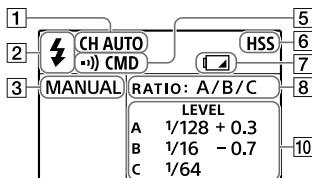

### Modul GROUP

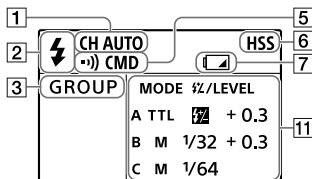

### Modul RELEASE

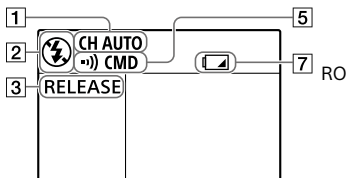

- 1 Canalul de comunicare
- 2 Modul bliț fără fir  
⚡ apare pe ecran atunci când produsul se află în modul bliț fără fir. În alte situații, apare ⚡.
- 3 Modul de fotografiere
- 4 Compensarea blițului
- 5 Modul de comunicare
- 6 Fotografiere cu sincronizare la mare viteză
- 7 Indicator al nivelului scăzut al bateriei  
Apare atunci când bateriile sunt descărcate. Se recomandă să schimbați bateriile cât mai curând.
- 8 Setarea raportului
- 9 Raportul de iluminare
- 10 Puterea blițului
- 11 Setările grupului (modul bliț și compensarea/puterea blițului)

# Pornirea

Puteți utiliza următoarele tipuri de baterii pentru acest produs.

- Două baterii alcaline LR6 (dimensiune AA)
- Doi acumulatori nichel-hidruură metalică (Ni-MH) dimensiunea AA

Aveți grijă să încărcați acumulatorii nichel-hidruură metalică numai cu încărcătoarele specificate.

## 1 Deschideți capacul compartimentului pentru baterii și introduceți bateriile (se vinde separat).

- Introduceți bateriile în compartimentul aferent conform indicațiilor (⌚+⌚). (⌚+⌚ arată direcția bateriilor.)

## 2 Fixați produsul pe aparatul foto.

- Aveți grijă ca produsul să fie oprit.
- Scoateți capacele de pe talpa cu interfață multiplă a produsului și de pe patina cu interfață multiplă a aparatului foto.

- ① Aduceți butonul de blocare în poziția „RELEASE” și, simultan, apăsați butonul de deblocare.
- ② Introduceți complet patina cu interfață multiplă în talpa cu interfață multiplă a aparatului foto, în direcția indicată de săgeată.
- ③ Rotiți butonul de blocare în poziția „LOCK” pentru a fixa produsul.

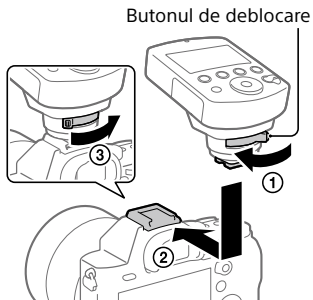

## 3 Aduceți butonul de pornire/oprire în poziția „ON”.

## Demontarea produsului de pe aparatul foto

Opriți produsul și efectuați operațiunea ① de la pasul 2 pentru a demonta produsul.

- Atunci când nu utilizați produsul sau când utilizați numai produsul și îl țineți în mână, puneți la loc capacul pe patina cu interfață multiplă.

# Asocierea cu un receptor radio fără fir

Pentru a realiza fotografiile cu ajutorul blițului fără fir sau pentru a acționa declanșatorul prin intermediul acestui produs, trebuie să asociați produsul cu un receptor radio fără fir (se vinde separat).

- Efectuați asocierea de la o distanță de cel mult 1 m față de receptorul radio fără fir.
- Acest produs poate fi asociat cu până la 15 receptoare radio fără fir.

## 1 Porniți produsul (pagina 10), apoi selectați butonul MENU → [PAIRING] → [ADD] și apăsați butonul central.

Ledul LINK de pe produs se aprinde intermitent în culoarea verde.

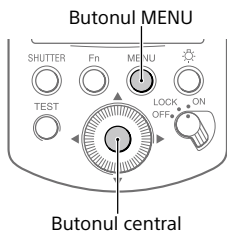

## 2 Verificați dacă receptorul radio fără fir este oprit, apoi țineți apăsat butonul ON/OFF de pe receptor timp de cel puțin șapte secunde.

Receptorul radio fără fir pornește, iar ledul LINK se aprinde intermitent în culoarea verde.

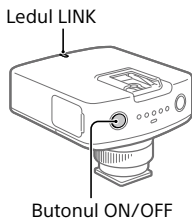

## 3 După finalizarea procesului de asociere, ledul LINK de pe receptorul radio fără fir se aprinde în culoarea verde.

- Dacă doriți să asociați produsul cu două sau mai multe receptoare radio fără fir, repetați pașii 2 și 3 pentru fiecare receptor în parte.

## 4 Apăsați butonul central.

Procesul de asociere se încheie, iar ledul LINK de pe produs se aprinde în culoarea verde.

- Dacă ledul LINK de pe produs sau de pe receptorul radio fără fir se aprinde în culoarea roșie, înseamnă că produsele nu au fost asociate. Reluați procedura începând de la pasul 1.

## Anularea asocierii unui receptor

Selectați butonul MENU → [PAIRING] → [LIST] de pe produs, apoi fixați cursorul pe  (Ștergere) pentru receptorul radio fără fir pe care doriți să îl anulați și apăsați butonul central.

- Anulați asocierea receptorului radio fără fir în timp ce acesta este pornit.

## Grupuri

Puteți împărți receptoarele radio fără fir asociate în maximum cinci grupuri și puteți seta modul sau puterea blițului pentru fiecare grup.

Puteți alege modalitatea de setare a grupului prin schimbarea stării ledului REMOTE de pe receptorul radio fără fir. Atunci când țineți apăsat timp de două secunde butonul GROUP de pe receptorul radio fără fir, ledul REMOTE se aprinde sau se stinge.

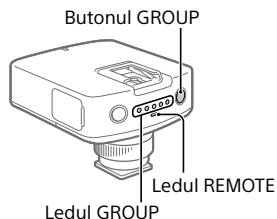

### Dacă ledul REMOTE este aprins

Puteți schimba grupul receptorului radio fără fir prin selectarea butonului MENU → [RECEIVER SET] de pe produs.

### Dacă ledul REMOTE este stins

Puteți schimba grupul receptorului radio fără fir apăsând de mai multe ori butonul GROUP de pe receptor.

# Utilizarea opțiunilor din MENU

Puteți utiliza opțiunile din MENU pentru a modifica și confirma setările atât pentru produs, cât și pentru receptoarele radio fără fir (se vinde separat).

**Apăsați butonul MENU pentru a afișa ecranul meniului. Fixați cursorul pe opțiunea dorită și apăsați butonul central.**

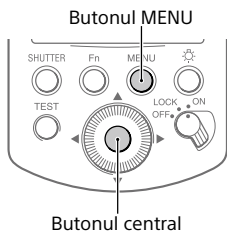

Pentru detalii despre fiecare opțiune, consultați „Ghidul de Asistență”.

## HSS (Sincronizare la mare viteză)

Se activează/dezactivează opțiunea de sincronizare la mare viteză și se modifică setările pentru puterea blițului.

## RECEIVER SET (Setările receptorului)

Se afișează și se modifică setările receptoarelor radio fără fir asociate.

## CH SET (Setarea canalului)

Se setează canalul utilizat pentru comunicarea fără fir.

## PAIRING (Asociere)

Se asociază acest produs cu un receptor radio fără fir (pagina 12).

## TEST (Probă de bliț)

Se setează modul pentru probarea blițului.

## LEVEL STEP (Trepte de putere)

Se stabilește valoarea cu care se modifică puterea blițului.

## POWER SAVE (Durata până la intrarea în standby)

Se stabilește durata până la trecerea automată în standby pentru economisirea bateriilor.

## VERSION (Versiune)

Se afișează versiunea software-ului acestui produs și a software-ului receptoarelor radio fără fir asociate.

## **RESET (Resetare)**

Se resetează parametrii pentru fiecare mod și putere a blițului.

## **INITIALIZE (Inițializare)**

Se resetează produsul la parametrii de fabrică.

- Se vor șterge și informațiile despre receptoarele asociate.

# Fotografierea

## Fotografierea cu bliț fără fir

**Efectuați următoarele setări la aparatul foto.**

- Modul de fotografiere:  
[Auto programat],  
[Prioritate diafragmă],  
[Prioritate declanș.] sau  
[Expunere manuală]
- Modul blițului: [Fără fir]

**Efectuați următoarele setări la blițul atașat la receptorul radio fără fir (se vinde separat).**

- Modul blițului: Modul TTL
- Gradul de acoperire a blițului (zoom): AUTO

**Atunci când folosiți un bliț HVL-F32M, setați puterea blițului la 1/16 sau mai mult pentru fotografierea cu sincronizare la mare viteză (HSS).**

## TTL (Modul de fotografiere cu bliț TTL)

Puterea blițului este setată automat, pe baza unei valori măsurate de aparatul foto.

## MANUAL (Modul de fotografiere cu bliț manual)

Puterea blițului este setată manual.

## GROUP (Modul de fotografiere cu bliț în grup)

Modul blițului este setat pentru fiecare grup.

Pentru detalii despre fiecare mod de fotografiere, consultați „Ghidul de Asistență”.



## Declanșarea telecomandată

Puteți realiza fotografii cu un aparat foto conectat la un receptor radio fără fir (se vinde separat) prin apăsarea butonului SHUTTER de pe produs sau prin apăsarea butonului declanșator al aparatului foto la care este montat produsul.

Setați modul de fotografiere al produsului la [RELEASE] și conectați receptorul radio fără fir la aparatul foto prin introducerea unui cablu cu mufe multiple (se vinde separat) în terminalele multi/micro USB ale receptorului.

- Dacă doriți să realizați fotografii prin apăsarea butonului declanșator al aparatului foto, montați produsul pe talpa cu interfață multiplă a aparatului foto și setați modul blițului aparatului foto la [Fără fir].

# Observații privind utilizarea

## Produsul

- Nu introduceți aparatul foto în geantă sau în alte obiecte similare cu produsul montat. În caz contrar, aparatul foto și produsul se pot defecta.
- Atunci când produsul este montat pe aparatul foto, nu le transportați ținând de produs. În caz contrar, acesta se poate defecta.
- Închideți capacul compartimentului pentru baterii apăsându-l cu putere și, concomitent, glisându-l în sus până la capăt. Aveți grijă să nu vă prindeți degetul în capac atunci când îl închideți. În caz contrar, vă puteți răni degetul.

## Bateriile

- Atunci când utilizați baterii alcaline, nivelul de încărcare a acestora afișat pe ecranul LCD poate fi mai scăzut decât cel real, iar indicatorul de baterii descărcate poate apărea pe ecran în funcție de temperatură și de condițiile de păstrare. Nivelul de încărcare a bateriilor afișat pe ecran poate reveni la valoarea corectă după o scurtă utilizare a produsului.

- Atunci când utilizați baterii cu nichel-hidruură metalică, autonomia acestora poate scădea brusc pe măsură ce se descarcă. În timpul fotografierii, este posibil ca pe ecran să se aprindă intermitent numai indicatorul de baterii descărcate, după care produsul nu mai poate fi utilizat, sau se poate închide brusc după ce indicatorul începe să se aprindă intermitent.
- Scoateți și depozitați bateriile dacă nu intenționați să utilizați produsul pentru o perioadă îndelungată.

## Temperatura

- Acest produs este proiectat pentru utilizare la temperaturi cuprinse între 0 °C și 40 °C.
- Nu expuneți produsul la temperaturi extrem de ridicate (de exemplu, în lumina directă a soarelui în interiorul unui vehicul) sau la umiditate ridicată.

- Pentru a evita formarea condensului în interiorul produsului în momentul în care aduceți produsul dintr-un loc rece direct într-un loc cald, mai întâi puneți produsul într-o pungă de plastic, vidați-o și sigilați-o. După aceea, aduceți punga de plastic și produsul în încăperea și scoateți produsul din pungă numai după ce produsul a ajuns la temperatura încăperii.
- Autonomia bateriilor se reduce la temperaturi mai scăzute. Luați în considerare utilizarea unor baterii noi sau de rezervă care au fost păstrate la o temperatură normală. La temperaturi scăzute, indicatorul de baterii descărcate se poate aprinde intermitent chiar dacă bateriile nu sunt complet descărcate. Nivelul de încărcare a bateriilor crește puțin atunci când bateriile ajung la temperatura normală de funcționare.

## **Alte măsuri de precauție**

Scoateți bateriile din produs atunci când îl depozitați. Păstrarea produsului cu bateriile introduse poate provoca aprinderea acestora sau scurgerea electrolitului.

## **Întreținerea**

Demontați produsul de pe aparatul foto. Curățați blițul cu o lavetă moale și uscată. Nu îndepărtați prin ștergere nisipul de pe suprafața produsului, pentru că aceasta se poate deteriora. Îndepărtați nisipul cu ajutorul unui aparat de suflat aer. În cazul petelor persistente, ștergeți produsul cu o lavetă umezită în apă rece sau călduță, apoi folosiți o lavetă moale și uscată. Nu folosiți solvenți puternici, ca de exemplu, diluant, benzină sau alcool, deoarece suprafața se poate deteriora.

# Date tehnice

Bandă de frecvență:

2,4 GHz

Număr de canale: 14 canale

Distanța de comunicare:

Aproximativ 30 m

- Această distanță este valabilă în condițiile în care nu există obstacole, protecții sau interferențe radio.
- Distanța de comunicare poate fi mai scurtă, în funcție de poziția produselor, mediul înconjurător și condițiile meteorologice.

Dimensiuni (aprox.):

58,0 mm × 65,8 mm ×  
83,7 mm (L/h/I)

Greutate (aprox.):

93 g (fără baterii)

Intervalul de temperatură de funcționare:

de la 0 °C la 40 °C

Intervalul de temperatură de păstrare:

de la -20 °C la +60 °C

Cerințe de alimentare:

c.c. 3 V

Durată de funcționare (aprox.):

12 ore (atunci când utilizați baterii alcaline)

Baterii recomandate:

Două baterii alcaline LR6  
(dimensiune AA)

Doi acumulatori nichel-hidruură  
metalică dimensiunea AA

Articole incluse:

Transmițătorul radio fără fir (1),  
cutie (1), capac de protecție  
a mufelor (1), set de manuale  
tipărite

Funcțiile descrise în aceste  
instrucțiuni de utilizare se  
bazează pe condițiile de testare  
de la Sony.

Designul și datele tehnice pot  
fi modificate fără înștiințare  
prealabilă.

## Mărci înregistrate

„Multi Interface Shoe” este  
marcă înregistrată a  
Sony Corporation.



## Česky

Před používáním přístroje si laskavě pozorně přečtěte tento manuál a uchovejte si ho pro další použití.

### VAROVÁNÍ

Nevystavujte přístroj dešti ani vlhkosti; omezíte tak nebezpečí požáru nebo úrazu elektrickým proudem.

### VAROVÁNÍ

- Používejte jen baterie určeného typu. Jinak může dojít ke vznícení nebo zranění.
- Použité baterie likvidujte podle instrukcí.

### Pro zákazníky v Evropě

#### Upozornění pro zákazníky v zemích, na které se vztahují směrnice ES

Výrobce: Sony Corporation, 1-7-1 Konan Minato-ku Tokyo, 108-0075 Japonsko  
Pro technické požadavky dle směrnic EU: Sony Belgium, bijkantoor van Sony Europe Limited, Da Vincilaan 7-D1, 1935 Zaventem, Belgie



Sony Corporation tímto prohlašuje, že toto zařízení je ve shodě se základními požadavky a dalšími příslušnými ustanoveními směrnice 1999/5/ES. Podrobnosti lze získat na následující URL:  
<http://www.compliance.sony.de/>



#### Likvidace nepotřebného elektrického a elektronického zařízení (platné v Evropské unii a dalších evropských státech uplatňujících oddělený systém sběru)

Tento symbol umístěný na výrobku nebo jeho balení upozorňuje, že by s výrobkem po ukončení jeho životnosti nemělo být nakládáno jako s běžným odpadem z domácnosti. Je nutné ho odvézt do sběrného místa pro recyklaci elektrického a elektronického zařízení. Zajištěním správné likvidace tohoto výrobku pomůžete zabránit případným negativním dopadům na životní prostředí a lidské zdraví, které by jinak byly způsobeny nevhodnou likvidací výrobku.

Recyklováním materiálů, z nichž je vyroben, pomůžete ochránit přírodní zdroje. Podrobnější informace o recyklaci tohoto výrobku zjistíte u příslušného místního obecního úřadu, podniku pro likvidaci domovních odpadů nebo v obchodě, kde jste výrobek zakoupili.

**Před použitím si aktualizujte software ve fotoaparátu na nejnovější verzi.**

Informace o kompatibilitě fotoaparátu naleznete na vyhrazené stránce podpory.

## Obsah

CZ

Před použitím.....	4
Funkce bezdrátového radiového ovladače .....	6
Popis součástí .....	7
<b>Příprava</b>	
Zapnutí napájení.....	9
Párování s bezdrátovým radiovým přijímačem.....	10
<b>Nastavení</b>	
Používání položek MENU .....	12
<b>Snímání</b>	
Snímání .....	14
<b>Různé</b>	
Poznámky k používání .....	15
Specifikace .....	17

# Před použitím

Tento přístroj lze používat v kombinaci s digitálními fotoaparáty Sony s výměnnými objektivy, které mají vícefunkční sáňky.

Některé funkce možná nebudou k dispozici. Záleží na modelu fotoaparátu, který používáte. Podrobnosti o kompatibilitě tohoto přístroje s vaším fotoaparátem naleznete na webové stránce Sony pro vaši oblast.

Kromě tohoto manuálu používejte také návod k obsluze fotoaparátu.

**Tento přístroj je odolný vůči prachu a vlhkosti, ale není odolný vůči vodě nebo postříkání vodou. Když budete používat přístroj za deště, snažte se, aby nebyl mokrý.**

## Místa, kterým byste se měli vyhnout

Bez ohledu na to, zda přístroj zrovna používáte nebo je odložen, neumísťujte jej na následující místa. Pokud byste to udělali, mohlo by dojít k poruše.

- Na extrémně horká místa  
Na místech jako například v autě zaparkovaném na slunci se může přístroj deformovat, a tím může být ohrožena jeho funkčnost.
- Na přímé slunce nebo do blízkosti topného tělesa  
Může dojít k deformaci přístroje a narušení jeho funkčnosti.
- Na místa s přílišnými vibracemi
- V blízkosti silného magnetického pole
- Na místa plná písku nebo prachu, například na pláži  
Když používáte přístroj na pláži nebo jiném místě plném písku, dávejte pozor, aby se dovnitř přístroje nedostal písek nebo prach. Mohlo by to způsobit poruchu.

## Konektory synchronizace blesku

- Blesky, které mají konektor synchronizace s opačnou polaritou, lze s tímto přístrojem používat.
- Používejte blesky se synchronním napětím 400 V nebo nižším.
- Při připojování synchronizační šňůry do konektoru  (synchronizace blesku) vypněte blesk připojený k synchronizační šňůře. Jinak může blesk při připojování synchronizační šňůry vydávat světlo.



## Komunikační vzdálenost

Komunikační vzdálenost mezi tímto přístrojem a bezdrátovým radiovým přijímačem (prodává se samostatně) je asi 30 m.

- Výše uvedená vzdálenost platí za podmínek, že se nevyskytují žádné překážky, stínění nebo interference rádiových vln.
- Komunikační vzdálenost může být kratší. Záleží na umístění přístrojů, okolním prostředí a povětrnostních podmínkách.

# Funkce bezdrátového radiového ovladače

Můžete pořizovat snímky s několika bezdrátově připojenými blesky nebo můžete pořizovat snímky několika fotoaparáty, které jsou dálkově ovládány tímto přístrojem a bezdrátovým radiovým přijímačem (prodává se samostatně).

## Snímání s bezdrátovým bleskem

Bezdrátový radiový ovladač ovládá originální blesky Sony (prodává se samostatně, dále nazývané jen „blesk“) připojené k bezdrátovým radiovým přijímačům (prodává se samostatně) pomocí radiové vlny. Blesky lze pomocí bezdrátových radiových přijímačů rozdělit do maximálně pěti skupin. Když nastavíte režim blesku nebo sílu blesku pro každou skupinu, můžete snímat s blesky v různých situacích. Bezdrátový radiový ovladač podporuje snímání s bleskem TTL, snímání s ručním bleskem a snímání s vysokorychlostní synchronizací (HSS) atd. s několika blesky.

## Snímání s dálkovým spuštěním

Bezdrátový radiový ovladač může uvolnit závěrky několika fotoaparátů najednou, takže můžete snímat jeden objekt současně z různých úhlů.

- Pro snímání s dálkovým spuštěním je třeba bezdrátový radiový přijímač (prodává se samostatně) a připojovací kabel multikonektoru (prodává se samostatně).

# Popis součástí

Podrobnosti o činnosti součástí naleznete na stránkách uvedených v závorce.

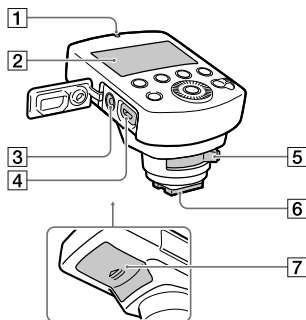

## Ovládací panel

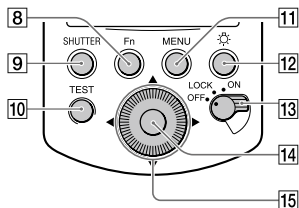

- 1 Kontrolka LINK (10)
- 2 Displej LCD (8)
- 3 Konektor ⚡ (synchronizace blesku)

- 4 Multifunkční terminál/  
terminál mikro USB  
Propojuje přístroj a fotoaparát pro snímání s dálkovým spuštěním.
- 5 Uzamykací páčka (9)
- 6 Vícefunkční patice (9)
- 7 Kryt akumulátoru (9)
- 8 Tlačítko Fn (funkce)  
Přepíná zobrazení na obrazovku úpravy nastavení (obrazovka Quick Navi), díky které lze rychle měnit nastavení.
- 9 Tlačítko SHUTTER  
Při snímání s dálkovým spuštěním uvolní závěrku fotoaparátu, ke kterému je připojen bezdrátový radiový přijímač.
- 10 Tlačítko TEST  
Otestuje blesk před snímáním.
- 11 Tlačítko MENU (12)
- 12 Tlačítko ☀ (iluminátor LCD)  
Zapíná a nebo vypíná osvětlení panelu LCD a oblastí kolem tlačítek.
- 13 Přepínač napájení (9)  
Když je přepínač nastaven na „LOCK“, budou tlačítka včetně řídicího kolečka deaktivována, aby nedošlo k nechtěné činnosti.
- 14 Středové tlačítko  
Potvrzuje volby na obrazovce menu.
- 15 Řídicí kolečko  
Posunuje kurzor a mění hodnoty na obrazovce Quick Navi nebo menu.  
Při snímání jsou nastavení kompenzace blesku a úroveň blesku přiřazena tlačítku ◀ a nastavení přijímače jsou přiřazena tlačítku ▶.

## Indikátory na displeji

Podrobnosti o každém režimu snímání naleznete na stránce 14.

### Režim TTL

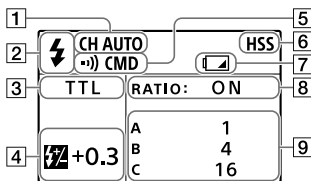

### Režim MANUAL

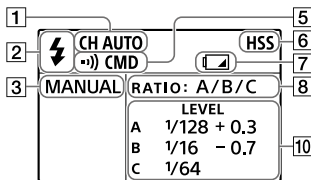

### Režim GROUP

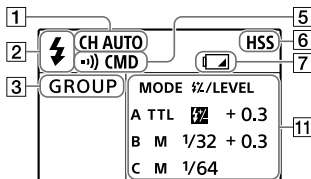

## Režim RELEASE

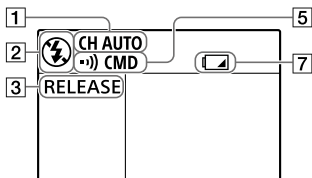

- 1 Komunikační kanál
- 2 Režim bezdrátového blesku  
Když je přístroj v režimu bezdrátového blesku, zobrazí se . Jinak se zobrazuje .
- 3 Režim snímání
- 4 Kompenzace blesku
- 5 Režim komunikace
- 6 Snímání s vysokorychlostní synchronizací
- 7 Indikátor slabé baterie  
Objeví se, když jsou baterie téměř vybité. Doporučuje se neprodleně vyměnit baterie.
- 8 Nastavení poměru
- 9 Poměr osvětlení
- 10 Úroveň blesku
- 11 Skupinová nastavení (režim blesku a kompenzace blesku/úroveň blesku)

# Zapnutí napájení

S tímto přístrojem můžete používat následující typy baterií.

- Dvě alkalické baterie LR6 (velikost AA)
- Dva nabíjecí nikl-metal hydridové akumulátory (Ni-MH) velikosti AA

Vždy se ujistěte, že nabíjecí nikl-metal hydridové akumulátory jsou nabitý ve specifikované nabíječce.

## 1 Otevřete kryt baterií a vložte baterie (prodává se samostatně).

- Vložte baterie do přihrádky pro baterie podle obrázku (↑+↓).  
(↑+↓ označuje směr baterií.)

## 2 Nasadte přístroj na fotoaparát.

- Ujistěte se, že je přístroj vypnutý.
- Sejměte kryt z vícefunkční patice přístroje a z vícefunkčních sáněk fotoaparátu.

- 1 Otočte uzamykací páčku na „RELEASE“ a současně držte stisknuté tlačítko uvolnění na páčce.
- 2 Pevně zasuněte vícefunkční patici do vícefunkčních sáněk fotoaparátu ve směru šipky až nadoraz.

- 3 Pevně otočte uzamykací páčku na „LOCK“, abyste přístroj zajistili.



## 3 Nastavte přepínač napájení na „ON“.

### Sejmutí přístroje z fotoaparátu

Vypněte napájení přístroje a přístroj sejměte provedením ① v kroku 2.

- Když přístroj nepoužíváte nebo když používáte přístroj samotný držený v ruce, nasadte na vícefunkční patici kryt.

# Párování s bezdrátovým radiovým přijímačem

Pokud chcete pomoci tohoto přístroje snímat s bezdrátovým bleskem nebo vzdáleným spuštěním, musí být tento přístroj spárován s bezdrátovým radiovým přijímačem (prodává se samostatně).

- Proveďte párování ve vzdálenosti do 1 m od bezdrátového radiového přijímače.
- Tento přístroj můžete párovat s maximálně 15 bezdrátovými radiovými přijímači.

## 1 Zapněte přístroj (str. 9) a pak vyberte tlačítko MENU → [PAIRING] → [ADD] a stiskněte středové tlačítko.

Kontrolka LINK na přístroji bude zeleně blikat.



## 2 Ujistěte se, že je bezdrátový radiový přijímač vypnutý, a pak stiskněte a na sedm sekund nebo déle přidržte tlačítko ON/OFF na bezdrátovém radiovém přijímači.

Bezdrátový radiový přijímač se zapne a kontrolka LINK bude blikat zeleně.



## 3 Po ukončení párování se kontrolka LINK na bezdrátovém radiovém přijímači rozsvítí zeleně.

- Pokud chcete tento přístroj párovat se dvěma nebo více bezdrátovými radiovými přijímači, opakujte kroky 2 až 3 pro každý bezdrátový radiový přijímač.

## 4 Stiskněte středové tlačítko.

Párování bude ukončeno a na přístroji se zeleně rozsvítí kontrolka LINK.

- Pokud se kontrolka LINK na přístroji nebo na bezdrátovém radiovém přijímači rozsvítí červeně, nejsou přístroje úspěšně spárovány. Znovu zkuste postup v kroku 1.

## Zrušení párování přijímače

Vyberte tlačítko MENU → [PAIRING] → [LIST] na přístroji a pak nastavte kurzor na  (vymazat) pro bezdrátový radiový přijímač, jehož párování chcete zrušit, a stiskněte středové tlačítko.

- Párování bezdrátového radiového přijímače rušte, když je zapnutý.

## Skupiny

Spárované bezdrátové radiové přijímače můžete rozdělit do maximálně pěti skupin a pro každou skupinu můžete nastavit režim blesku nebo úroveň napájení.

Můžete si zvolit, jak nastavíte skupinu, přepnutím stavu kontrolky REMOTE na bezdrátovém radiovém přijímači. Když stisknete a přidržíte tlačítko GROUP na bezdrátovém radiovém přijímači na dvě sekundy, kontrolka REMOTE se buď rozsvítí, nebo zhasne.

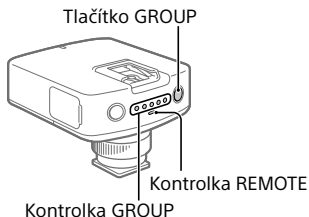

**Když kontrolka REMOTE svítí**  
Skupinu bezdrátového radiového přijímače můžete změnit výběrem tlačítka MENU → [RECEIVER SET] na přístroji.

### Když kontrolka REMOTE zhasne

Skupinu bezdrátového radiového přijímače můžete změnit opakovaným stisknutím tlačítka GROUP na bezdrátovém radiovém přijímači.

# Používání položek MENU

Položky MENU můžete používat ke změně a potvrzení nastavení tohoto přístroje i spárovaných bezdrátových radiových přijímačů (prodává se samostatně).

**Stisknutím tlačítka MENU zobrazíte obrazovku menu. Nastavíte kurzor na požadovanou položku a stisknete středové tlačítko.**

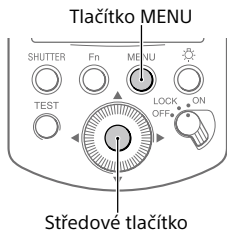

Podrobnosti o každé položce menu naleznete v „Příručce“.

## **HSS (vysokorychlostní synchronizace)**

Zapne nebo vypne vysokorychlostní synchronizaci a změní nastavení úrovně blesku.

## **RECEIVER SET (Nastavení přijímače)**

Změní a zobrazí nastavení spárovaných bezdrátových radiových přijímačů.

## **CH SET (Nastavení kanálu)**

Nastaví kanál používaný pro bezdrátovou komunikaci.

## **PAIRING (Párování)**

Spáruje přístroj s bezdrátovým radiovým přijímačem (str. 10).

## **TEST (Testovací blesk)**

Nastaví režim pro testovací blesk.

## **LEVEL STEP (Krok úrovně)**

Nastaví množství, o které se změní úroveň blesku.

## **POWER SAVE (Doba úspory energie)**

Nastaví čas, který uplyne před automatickým přepnutím do režimu úspory energie.

## **VERSION (Verze)**

Zobrazí verzi softwaru přístroje a softwaru spárovaných bezdrátových radiových přijímačů.



## **RESET (Resetovat)**

Resetuje nastavení pro každý režim blesku a nastavení úrovně blesku.

## **INITIALIZE (Inicializovat)**

Resetuje tento přístroj na výchozí nastavení.

- Párovací informace budou také vymazány.

# Snímání

## Snímání s bezdrátovým bleskem

**Ve fotoaparátu udělejte následující nastavení.**

- Režim snímání: [Program auto], [Priorita clony], [Priorita závěrky] nebo [Ruční expozice]
- Režim blesku: [Bezdrát.]

**Na blesku připojeném k bezdrátovému radiovému přijímači (prodává se samostatně) udělejte následující nastavení.**

- Režim blesku: režim TTL
- Pokrytí bleskem (zoom): AUTO

**Když používáte blesk HVL-F32M, nastavte úroveň blesku ve snímání s vysokorychlostní synchronizací (HSS) na 1/16 nebo vyšší.**

## TTL (režim snímání s bleskem TTL)

Úroveň blesku je automaticky nastavena podle hodnoty změřené fotoaparátem.

## MANUAL (režim snímání s ručním bleskem)

Úroveň blesku je nastavena ručně.

## GROUP (režim snímání se skupinou blesků)

Režim blesku je nastaven pro každou skupinu.

Podrobnosti o každém režimu snímání naleznete v „Příručce“.

## Snímání s dálkovým spuštěním

Můžete pořizovat snímky s fotoaparátem připojeným k bezdrátovému radiovému přijímači (prodává se samostatně) stisknutím tlačítka SHUTTER na přístroji nebo tlačítka spouště na fotoaparátu, ke kterému je připojen přístroj.

Nastavte režim snímání přístroje na [RELEASE] a propojte multifunkční terminál/terminál mikro USB bezdrátového radiového přijímače a fotoaparátu pomocí připojovacího kabelu multikonektoru (prodává se samostatně).

- Pokud budete pořizovat snímky stisknutím spouště na fotoaparátu, připojte přístroj do vícefunkčních sáňek fotoaparátu a nastavte režim blesku fotoaparátu na [Bezdrát.].

# Poznámky k používání

## Přístroj

- Nedávejte fotoaparát do tašky atd. s nasazeným přístrojem. Mohlo by to způsobit vadnou funkci fotoaparátu a přístroje.
- Když je přístroj nasazen na fotoaparátu, nenoste zařízení držením za přístroj. Mohlo by to způsobit poruchu.
- Když zavíráte kryt baterií, pevně jej zatlačte a zasuňte po celé délce. Dávejte pozor, abyste si při zavírání krytu baterií do něj neskřípli prst. Mohli byste si poranit prst.

## Baterie

- Při používání alkalických baterií může být kapacita baterií zobrazená na panelu LCD nižší než skutečná kapacita baterií a indikátor nízké kapacity se může na obrazovce objevit z důvodu teploty a podmínek skladování. Zobrazená kapacita baterií se může změnit na správnou hodnotu po chvíli používání přístroje.

- Když používáte nikl-metal hydridové baterie, může se výkon baterií náhle snížit, když byla zbývající kapacita nízká. Při snímání se může stát, že indikátor nízké kapacity baterie na displeji pouze blikne a poté nelze přístroj používat, nebo se přístroj náhle vypne poté, co indikátor nízké kapacity baterie začal blikat.
- Když přístroj nehodláte delší dobu používat, vyjměte a uložte baterie.

## Teplota

- Tento přístroj bude pracovat při teplotách od 0 °C do 40 °C.
- Nevystavujte přístroj extrémně vysokým teplotám (například přímému slunci uvnitř automobilu) nebo vysoké vlhkosti.

CZ

- Aby uvnitř přístroje nekondenzovala vlhkost, když jej přenesete z chladu do tepla, dejte přístroj nejprve do plastového sáčku a po vysátí vzduchu ze sáčku jej neprodyšně uzavřete. Pak přeneste plastový sáček s přístrojem do místnosti, a přístroj vytáhněte ze sáčku poté, co teplota přístroje dosáhla okolní teploty.
- Výkon baterií se při nízkých teplotách zhoršuje. Použijte raději nové nebo náhradní baterie, které zůstaly teplé. Při nízkých teplotách může indikátor nízké kapacity baterie blikat, i když baterie ještě nějakou kapacitu mají. Baterie nabudou část své kapacity, když se zahřejí na normální provozní teplotu.

## Jiná opatření

Při skladování vytáhněte z přístroje baterie. Skladování přístroje s bateriemi může mít za následek vznícení nebo vytečení baterií.

## Údržba

Sejměte přístroj z fotoaparátu. Vyčistěte blesk suchým, měkkým hadříkem. Pokud je na povrchu přístroje písek, otíráním můžete poškodit povrch. Písek odstraňte opatrně ofukovačem. V případě setrvávajících skvrn použijte na lehké otření hadřík lehce navlhčený studenou nebo vlažnou vodou a pak přístroj otřete do sucha suchým měkkým hadříkem. Nikdy nepoužívejte silná rozpouštědla, jako například ředidla, benzín nebo alkohol, protože ta by mohla poškodit povrchovou úpravu přístroje.

# Specifikace

Frekvenční pásmo: 2,4 GHz

Počet kanálů: 14 kanálů

Komunikační vzdálenost:

Asi 30 m

- Výše uvedená vzdálenost platí za podmínky, že se nevyskytují žádné překážky, stínění nebo interference rádiových vln.
- Komunikační vzdálenost může být kratší. Záleží na umístění přístrojů, okolním prostředí a povětrnostních podmínkách.

Rozměry (asi):

58,0 mm × 65,8 mm ×  
83,7 mm (š/v/h)

Hmotnost (asi):

93 g (bez baterií)

Rozsah provozních teplot:

0 °C až 40 °C

Rozsah skladovacích teplot:

-20 °C až +60 °C

Napájení: DC 3 V

Provozní doba (asi):

12 hodin (pokud používáte  
alkalické baterie)

Doporučené baterie:

Dvě alkalické baterie LR6  
(velikost AA)

Dva nabíjecí nikl-metal  
hydridové akumulátory  
(velikost AA)

Příložené položky:

Bezdrátový radiový ovladač  
(1), Pouzdro (1), Ochranný kryt  
na konektor (1), Sada tištěné  
dokumentace

Funkce popsané v tomto návodu  
k použití jsou založeny na  
testovacích podmínkách v Sony.  
Provedení a specifikace  
podléhají změnám bez  
upozornění.

## Ochranné známky

„Multi Interface Shoe“ je  
ochranná známka společnosti  
Sony Corporation.

## Українська

Перш ніж починати працювати із виробом, повністю прочитайте цей посібник і збережіть його для подальшого використання.

### ПОПЕРЕДЖЕННЯ

Щоб знизити ризик займання або ураження електричним струмом, не піддавайте виріб впливу дощової води або вологи.

### ЗАСТЕРЕЖЕННЯ

- Замініуйте батареї лише на батареї вказаного типу. Інакше можлива пожежа або травма.
- Утилізуйте використані батареї відповідно до інструкцій.

#### Дата виготовлення виробу.

Рік і місяць виготовлення надруковані на футлярі або на картонній коробці.

Одне двозначне число та чотиризначне число означає місяць і рік виготовлення.

Два двозначні числа та чотиризначне число зліва направо означають день, місяць і рік виготовлення.

Виробник: Соні Корпорейшн,  
1-7-1 Конан Мінато-ку Токіо,  
108-0075 Японія  
Вироблено в Китаї

Умови зберігання: Вироби слід зберігати в упаковці в темних, сухих, чистих, добре провітрюваних місцях, відокремлених від місць зберігання кислот та лугів. Рекомендована температура зберігання: Від 0°C до 40°C (екстремальні значення температури, які не слід перевищувати навіть впродовж короткого періоду, від -20°C до +55°C). Зберігати подалі від джерел тепла та вологи, щоб уникнути конденсації вологи. Термін зберігання не встановлено. Під час транспортування не кидати, оберігати від падінь, ударів, не піддавати надмірній вібрації.



**Утилізація старого електричного та електронного обладнання (застосовується в Європейському союзі та інших європейських країнах із системами роздільного збирання сміття)**

## Інформація для споживачів в Україні

Уповноважений представник в Україні з питань відповідності вимогам технічних регламентів:

ТОВ «Соні Україна», вул. Іллінська, 8, м. Київ, 04070, Україна.

### **Обладнання відповідає вимогам:**

- Технічного регламенту обмеження використання деяких небезпечних речовин в електричному та електронному обладнанні (постанова КМУ від 03.12.2008 № 1057).

Виробник Соні Корпорейшн цим оголошує, що пристрій FA-WRC1M/Бездротовий пристрій радіокерування відповідає вимогам та іншим застосовним положенням Технічного регламенту радіообладнання і телекомунікаційного кінцевого (термінального) обладнання. Отримати декларацію відповідності можна за адресою ТОВ «Соні Україна», вул. Іллінська, 8, м. Київ, 04070, Україна, e-mail [info@sony.ua](mailto:info@sony.ua).



**Перед використанням оновіть програмне забезпечення фотоапарата до останньої версії.**

Докладніше про сумісні фотоапарати дивіться на спеціальному сайті підтримки.

## **Зміст**

Перед використанням .....	5
Функції бездротового пристрою радіокерування.....	7
Визначення частин.....	8

### **Підготовка**

Увімкнення живлення.....	10
З'єднання із бездротовим радіоприймачем.....	12

### **Налаштування**

Використання пунктів MENU .....	15
---------------------------------	----

### **Зйомка**

Зйомка.....	17
-------------	----

### **Інше**

Примітки щодо використання .....	19
Технічні характеристики .....	21



# Перед використанням

Даний виріб можна використовувати разом із цифровими фотоапаратами Sony зі змінним об'єктивом та багатоінтерфейсним роз'ємом.

Залежно від моделі фотоапарата, що використовується, деякі функції можуть бути недоступними. Докладніше про сумісність фотоапарата із цим виробом можна дізнатися на веб-сайті Sony вашого регіону.

Окрім цього посібника також користуйтеся інструкцією з експлуатації фотоапарата.

**Цей виріб захищений від пилу та вологи, проте не є водостійким і може пошкоджуватися бризками води. У разі використання виробу під дощем слідкуйте, щоб він не намокнув.**

## Місця, яких слід уникати

Незалежно від того, використовується цей виріб чи зберігається, не залишайте його у наведених нижче місцях. Це може призвести до несправностей у роботі.

- У місцях із надзвичайно високою температурою  
У таких місцях, як салон автомобіля, що стоїть на сонці, корпус виробу може деформуватися, що призведе до несправності.
- Під прямим сонячним промінням або поблизу обігрівача  
Корпус виробу може деформуватися, що призведе до несправності.
- У місцях із надмірними вібраціями
- Поблизу сильних магнітних полів
- У піщаних або запилених місцях, як-от на пляжі  
Не допускайте потрапляння піску чи пилу у виріб під час використання на пляжі або в інших піщаних місцях. Це може призвести до несправності.

## Роз'єми синхронізації зі спалахом

- Із даним виробом можна використовувати спалахи, що мають роз'єм синхронізації зі зворотною полярністю.
- Використовуйте спалахи із напругою синхронізації 400 В або менше.
- Вимикайте спалах, підключений до шнура синхронізації, якщо підключаєте цей шнур до роз'єму ⚡ (синхронізація зі спалахом). Інакше під час підключення шнура синхронізації спалах може випромінювати світло.

## Відстань зв'язку

Відстань зв'язку між цим виробом і бездротовим радіоприймачем (продається окремо) становить приблизно 30 м.

- Наведена вище відстань є дійсною за умови відсутності перешкод, екранування або інтерференції радіохвиль.
- Залежно від розташування виробів, навколишнього середовища та погодних умов відстань зв'язку може бути коротшою.

# Функції бездротового пристрою радіокерування

За допомогою цього виробу і бездротового радіоприймача (продається окремо) можна знімати зображення з використанням декількох спалахів, з'єднаних бездротовим шляхом, або декількох фотоапаратів, що керуються дистанційно.

## Зйомка із бездротовими спалахами

Бездротовий пристрій радіокерування керує за допомогою радіохвиль оригінальними спалахами Sony (продається окремо, далі у тексті – «спалах»), з'єднаними із бездротовими радіоприймачами (продається окремо). За допомогою бездротових радіоприймачів спалахи можна поділити максимум на п'ять груп. Зі спалахами можна знімати у різноманітних ситуаціях, встановлюючи для кожної групи свій режим або потужність спалаху. Бездротовий пристрій радіокерування підтримує використання декількох спалахів для зйомки зі спалахом у режимі TTL, зйомки зі спалахом у ручному режимі та зйомки з високошвидкісною синхронізацією (HSS), тощо.

## Зйомка із дистанційним спуском

Бездротовий пристрій радіокерування дозволяє одночасно спускати затвор декількох фотоапаратів, що дає змогу одночасно фотографувати один об'єкт з декількох ракурсів.

- Для зйомки із дистанційним спуском потрібен бездротовий радіоприймач (продається окремо) і багатотермінальний з'єднувальний кабель (продається окремо).

# Визначення частин

Докладніше про використання частин дивіться на сторінках, зазначених у дужках.

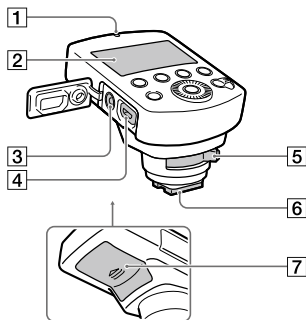

## Панель керування

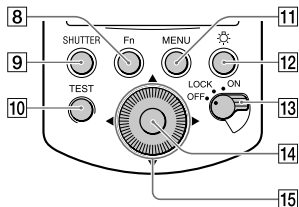

- 1 Індикатор LINK (12)
- 2 РК-панель (9)
- 3 Роз'єм ⚡ (синхронізація зі спалахом)
- 4 Роз'єм Multi/Micro USB З'єднує виріб із фотоапаратом для зйомки із дистанційним спуском.

- 5 Важіль фіксатора (10)
- 6 Багатоінтерфейсний конектор (10)
- 7 Кришка відсіку для батарей (10)
- 8 Кнопка Fn (виклик функцій) Відкриває екран коригування налаштувань (екран Quick Navi), що дозволяє швидко змінювати налаштування.
- 9 Кнопка SHUTTER У режимі зйомки із дистанційним спуском спускає затвор фотоапарата, до якого підключено бездротовий радіоприймач.
- 10 Кнопка TEST Тестує спалах перед зйомкою.
- 11 Кнопка MENU (15)
- 12 Кнопка ☀️ (підсвічування РК-панелі) Вмикає або вимикає підсвічування РК-панелі та області навколо кнопок.
- 13 Перемикач живлення (10) Якщо встановити цей перемикач у положення «LOCK», усі кнопки, включно з диском керування, стають неактивними для уникання випадкового спрацювання.
- 14 Центральна кнопка Підтверджує вибрані на екрані меню значення.
- 15 Диск керування Пересуває курсор та змінює значення на екрані Quick Navi або екрані меню. Під час зйомки налаштування корекції та потужності спалаху призначені кнопки ◀, а налаштування приймача призначені кнопки ▶.

## Позначки на екрані

Докладніше про кожний режим зйомки дивіться на стор. 17.

### Режим TTL

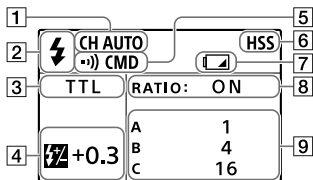

### Режим MANUAL

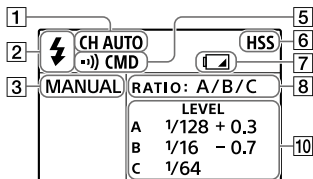

### Режим GROUP

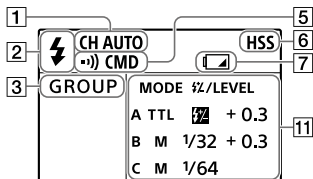

### Режим RELEASE

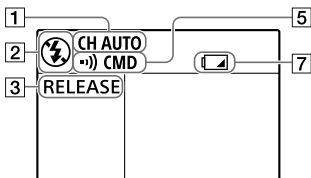

- 1 Канал зв'язку
- 2 Режим бездротового спалаху  
Коли вибір перебуває у режимі бездротового спалаху, на екрані відображається позначка . Інакше відображається позначка .
- 3 Режим зйомки
- 4 Корекція спалаху
- 5 Режим зв'язку
- 6 Зйомка з високошвидкісною синхронізацією
- 7 Індикатор низького заряду батарей  
Відображається при низькому заряді батарей. Рекомендується якнайшвидше замінити батареї.
- 8 Налаштування співвідношення
- 9 Співвідношення світла
- 10 Потужність спалаху
- 11 Налаштування групи (режим спалаху і корекція/потужність спалаху)

# Увімкнення живлення

Із цим виробом можна використовувати перелічені нижче типи батарей.

- Дві лужні батареї LR6 (тип AA)
- Дві акумуляторні нікель-металогібридні (Ni-MH) батареї типу AA

Завжди заряджайте акумуляторні нікель-металогібридні батареї за допомогою вказаного зарядного пристрою.

## 1 Відкрийте відсік для батарей і вставте батареї (продається окремо).

- Вставте батареї у відсік для батарей, як показано (↑↓). (↑↓ вказує напрямок для розташування батарей.)

## 2 Під'єднайте виріб до фотоапарата.

- Переконайтеся, що виріб вимкнено.
- Зніміть кришки із багатоінтерфейсного конектора виробу та багатоінтерфейсного роз'єму фотоапарата.

- ① Переведіть важіль фіксатора у положення «RELEASE», одночасно утримуючи натисненою на важелі кнопку розблокування.
- ② Щільно і повністю вставте багатоінтерфейсний конектор у багатоінтерфейсний роз'єм фотоапарата у напрямку, вказаному стрілкою.
- ③ Чітко поверніть важіль фіксатора у положення «LOCK», щоб зафіксувати виріб.



---

### **3 Встановіть перемикач живлення у положення «ON».**

---

#### **Від'єднання виробу від фотоапарата**

Вимкніть живлення виробу і виконайте дію ① у кроці 2, щоб від'єднати виріб.

- Якщо виріб не використовується або використовується коли ви тримаєте його окремо у руці, встановіть на багатоінтерфейсний конектор кришку.

# З'єднання із бездротовим радіоприймачем

Щоб знімати зображення за допомогою цього виробу у режимі зйомки із бездротовими спалахами або зйомки із дистанційним спуском, виріб потрібно з'єднати із бездротовим радіоприймачем (продається окремо).

- Виконуйте з'єднання на відстані не більше 1 м від бездротового радіоприймача.
- Цей виріб можна з'єднувати із максимум 15 бездротовими радіоприймачами.

**1 Увімкніть виріб (стор. 10), потім виберіть кнопку MENU → [PAIRING] → [ADD] і натисніть центральну кнопку.**

Індикатор LINK на виробі буде блимати зеленим.



**2 Переконайтесь, що бездротовий радіоприймач вимкнено, а тоді натисніть і утримуйте сім секунд або довше кнопку ON/OFF на бездротовому радіоприймачі.**

Бездротовий радіоприймач увімкнеться, і індикатор LINK буде блимати зеленим.





---

### **3 Після завершення з'єднання індикатор LINK на бездротовому радіоприймачі почне світитися зеленим.**

- Якщо хочете з'єднати цей виріб із іншими бездротовими радіоприймачами, повторіть для кожного бездротового радіоприймача кроки з 2 по 3.

---

### **4 Натисніть центральну кнопку.**

З'єднання завершиться, і індикатор LINK на виробі почне світитися зеленим.

---

- Якщо індикатор LINK на виробі або бездротовому радіоприймачі засвітиться червоним, виробу з'єднати не вдалось. Повторіть процедуру, починаючи із кроку 1.

### **Від'єднання приймача**

Виберіть на виробі кнопку MENU → [PAIRING] → [LIST], а потім наведіть курсор на позначку  (видалити) того бездротового радіоприймача, який хочете від'єднати, після чого натисніть центральну кнопку.

- Від'єднайте бездротовий радіоприймач, коли він увімкнений.

## Групи

Бездротові радіоприймачі можна поділити максимум на п'ять груп і встановити для кожної групи режим або потужність спалаху.

Можна вибрати спосіб обирання групи, змінюючи стан індикатора REMOTE на бездротовому радіоприймачі. Якщо натиснути і утримувати дві секунди кнопку GROUP на бездротовому радіоприймачі, індикатор REMOTE засвітиться або згасне.



## Якщо індикатор REMOTE світиться

Для зміни групи бездротового радіоприймача виберіть на виробі кнопку MENU → [RECEIVER SET].

## Якщо індикатор REMOTE не світиться

Для зміни групи бездротового радіоприймача натискайте на бездротовому радіоприймачі кнопку GROUP.

# Використання пунктів MENU

Пункти MENU можна використовувати для зміни та підтвердження налаштувань цього виробу і з'єднаних із ним бездротових радіоприймачів (продається окремо).

**Натисніть кнопку MENU, щоб відкрити екран меню. Наведіть курсор на потрібний пункт і натисніть центральну кнопку.**

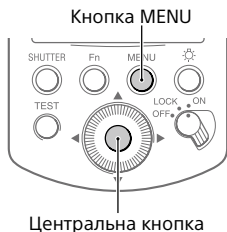

Докладніше про кожний пункт меню дивіться у «Довідковому посібнику».

## **HSS (високошвидкісна синхронізація)**

Увімкнення або вимкнення високошвидкісної синхронізації та зміна налаштувань потужності спалаху.

## **RECEIVER SET (налаштування приймачів)**

Зміна та відображення налаштувань з'єднаних бездротових радіоприймачів.

## **CH SET (налаштування каналу)**

Встановлення каналу для бездротового зв'язку.

## **PAIRING (з'єднання)**

З'єднання цього виробу із бездротовим радіоприймачем (стор. 12).

## **TEST (тестовий спалах)**

Встановлення режиму для тестового спалаху.

## **LEVEL STEP (крок)**

Встановлення кроку, із яким змінюється потужність спалаху.

## **POWER SAVE (час енергозбереження)**

Встановлення часу, після завершення якого автоматично вмикається режим енергозбереження.

## **VERSION (версія)**

Відображення версії програмного забезпечення цього виробу і програмного забезпечення з'єднаних бездротових радіоприймачів.

UA

## **RESET (скинути)**

Скидання налаштувань кожного режиму спалаху і налаштувань потужності спалаху.

## **INITIALIZE (ініціалізувати)**

Скидання налаштувань виробу до заводських налаштувань.

- Також видаляється інформація про з'єднання.

# Зйомка

## Зйомка із бездротовими спалахами

**Встановіть на фотоапараті такі налаштування.**

- Режим зйомки:  
[Програмне авто],  
[Пріорит. діафрагми],  
[Пріоритет витримки] або  
[Ручна експозиція]
- Режим спалаху:  
[Бездротовий]

**Встановіть на спалаху, під'єднаному до бездротового радіоприймача (продається окремо), такі налаштування.**

- Режим спалаху: Режим TTL
- Кут охоплення спалаху (масштабування): AUTO

**Якщо використовується спалах HVL-F32M, встановіть потужність спалаху на рівень 1/16 або вище у режимі зйомки з високошвидкісною синхронізацією (HSS).**

## TTL (зйомка зі спалахом у режимі TTL)

Потужність спалаху встановлюється автоматично, виходячи зі значення, отриманого фотоапаратом.

## MANUAL (зйомка зі спалахом у ручному режимі)

Потужність спалаху встановлюється вручну.

## GROUP (зйомка зі спалахом у груповому режимі)

Режим спалаху встановлюється для кожної групи.

Докладніше про кожний режим зйомки дивіться у «Довідковому посібнику».

UA

## **Зйомка із дистанційним спуском**

Можна знімати зображення за допомогою фотоапарата, підключеного до бездротового радіоприймача (продається окремо), натискаючи кнопку SHUTTER на виробі або кнопку затвору на фотоапараті, до якого під'єднано виріб.

Переведіть виріб у режим зйомки [RELEASE], а потім з'єднайте роз'єми Multi/Micro USB бездротового радіоприймача і фотоапарата за допомогою багатотермінального з'єднувального кабелю (продається окремо).

- Якщо зйомка зображень буде здійснюватись натисканням кнопки затвору на фотоапараті, під'єднайте виріб до багатоінтерфейсного роз'єму фотоапарата і встановіть на фотоапараті режим спалаху [Бездротовий].

# Примітки щодо використання

## Виріб

- Не кладіть фотоапарат із приєднаним виробом у сумку, тощо. Це може призвести до несправності фотоапарата і виробу.
- Якщо цей виріб приєднано до фотоапарата, не носіть їх, тримаючи за виріб. Це може призвести до несправності.
- Коли закриваєте кришку відсіку для батарей, міцно натисніть на неї і посуньте до кінця. Будьте обережні, щоб під час закривання кришка відсіку для батарей не затиснула палець. Це може призвести до травмування пальця.

## Батареї

- Якщо використовуються лужні батареї, рівень заряду батарей, що відображається на РК-панелі, може бути нижчим за справжній рівень, і залежно від температури та умов зберігання на екрані може відобразитися індикатор низького заряду батарей. Якщо деякий час користуватися виробом, відображення заряду батарей може повернутися до правильного значення.

- Якщо використовуються нікель-металогідридні батареї, за низького заряду продуктивність батарей може різко погіршитись. Під час зйомки на екрані може лише блимати індикатор низького заряду батарей, а потім виріб стане непрацездатним, або виріб може несподівано вимкнутись, щойно індикатор низького заряду батарей почне блимати.
- Виймайте і зберігайте батареї окремо, якщо не будете користуватися виробом тривалий час.

## Температура

- Виріб передбачає використання за температури від 0 °C до 40 °C.
- Оберегайте виріб від надзвичайно високих температур (напр., не залишайте під прямим сонячним промінням у салоні автомобіля) або високої вологості.

- Для запобігання конденсації вологи, коли виріб заноситься безпосередньо з холоду в тепле місце, спочатку покладіть його у пластиковий пакет та надійно закрийте, видаливши перед тим із пакету повітря. Потім занесіть пластиковий пакет із виробом до приміщення і дістаньте виріб із пакету, щойно температура виробу досягне температури навколишнього середовища.
- За низьких температур продуктивність батарей погіршується. Замість цього можете спробувати скористатися новими або запасними батареями, що перебували у теплі. За низьких температур індикатор низького заряду батарей може блимати навіть тоді, коли у батареях ще залишився деякий заряд. Батареї частково відновлять свій заряд після того, як вони розігріються до нормальної робочої температури.

## **Інші застереження**

Під час зберігання виймайте із виробу батареї. Зберігання виробу із батареями всередині може призвести до загоряння або витікання електроліту.

## **Технічне обслуговування**

Від'єднайте виріб від фотоапарата. Почистіть спалах сухою м'якою ганчіркою. Якщо на поверхні виробу є пісок, витирання може пошкодити поверхню. Обережно видаліть пісок за допомогою розпилювача. Якщо плями не видаляються, обережно протріть ганчіркою, трохи змоченою у холодній або теплій воді, а тоді витріть виріб начисто сухою м'якою ганчіркою. Ніколи не використовуйте сильні розчинники, як-от розріджувач фарби, бензин або спирт, оскільки вони пошкодять покриття поверхні.



# Технічні характеристики

Частотний діапазон:

2,4 ГГц

Кількість каналів: 14 каналів

Відстань зв'язку:

Приблизно 30 м

- Наведена вище відстань є дійсною за умови відсутності перешкод, екранування або інтерференції радіохвиль.
- Залежно від розташування виробів, навколишнього середовища та погодних умов відстань зв'язку може бути коротшою.

Розміри (прибл.):

58,0 мм × 65,8 мм × 83,7 мм  
(Ш/В/Г)

Вага (прибл.):

93 г (без батарей)

Діапазон робочої

температури:  
від 0 °C до 40 °C

Діапазон температури

зберігання:  
від -20 °C до +60 °C

Вимоги до живлення:

Постійний струм 3 В

Час роботи (прибл.):

12 год. (у разі використання лужних батарей)

Рекомендовані батареї:

Дві лужні батареї LR6 (тип AA)

Дві акумуляторні нікель-металогідридні батареї типу AA

Вміст комплекту:

бездротовий пристрій радіокерування (1), футляр (1), кришка захисту роз'єму (1), комплект друкованої документації

Робота функцій, описаних у цьому посібнику з експлуатації, перевірена за умов тестування Sony. Конструкція та технічні характеристики можуть змінюватися без повідомлення.

## Товарні знаки

«Multi Interface Shoe» є товарним знаком компанії Sony Corporation.

UA

## Русский

Перед использованием изделия внимательно ознакомьтесь с данным руководством и сохраните его для дальнейших справок.

Название категории:

Беспроводное устройство радиуправления

Название модели: FA-WRC1M

## ПРЕДУПРЕЖДЕНИЕ

Для уменьшения опасности возгорания или поражения электрическим током не подвергайте аппарат воздействию дождя или влаги.

## ВНИМАНИЕ

- Заменяйте на батарею только указанного типа. В противном случае это может привести к возгоранию или травме.
- Утилизируйте использованные батареи в соответствии с инструкцией.

### **Дата изготовления изделия.**

Год и месяц изготовления напечатаны на футляре или на картонной коробке.

Двухзначное число и четырехзначное число означают год и месяц изготовления.

Два двухзначных числа и четырехзначное число слева направо означают день, месяц и год изготовления.

Производитель: Сони  
Корпорейшн, 1-7-1 Конан Минато-  
ку Токио, 108-0075 Япония  
Страна производитель: Китай

## Только для моделей предназначенных для рынков России и стран СНГ

# ЕАС

Импортер на территории стран Таможенного союза АО «Сони Электроникс», Россия, 123103, Москва, Карамышевский проезд, 6

Организация, уполномоченная принимать претензии от потребителей на территории Казахстана  
АО «Сони Электроникс»  
Представительство в Казахстане,  
050010, Республика Казахстан,  
г. Алматы, пр. Достык, дом 117/7

Условия хранения: Изделия следует хранить в упаковке в темных, сухих, чистых и хорошо проветриваемых местах, изолированных от мест хранения кислот и щелочей.  
Рекомендуемая температура хранения: От 0°C до 40°C (предельные значения температуры, которые не должны превышать даже на короткий период времени от -20°C до +55°C).

Во избежание конденсации осуществляйте хранение вдали от источников тепла и влаги. Срок хранения не установлен.

Во время транспортировки не бросать, оберегать от падений, ударов, не подвергать излишней вибрации.

Реализацию осуществлять в соответствии с действующими требованиями законодательства.

Отслужившее изделие утилизировать в соответствии с действующими требованиями законодательства.

Если неисправность не удается устранить следуя данной инструкции – обратитесь в ближайший авторизованный SONY центр по ремонту и обслуживанию.



**Утилизация отслужившего электрического и электронного оборудования (директива применяется в странах Евросоюза и других европейских странах, где действуют системы раздельного сбора отходов)**

## Информация для покупателей в Украине

Уполномоченный представитель в Украине по вопросам соответствия требованиям технических регламентов: ООО “Сони Украина”, ул. Ильинская, 8, г. Киев, 04070, Украина.

### Оборудование отвечает требованиям:

– Технического регламента ограничения использования некоторых опасных веществ в электрическом и электронном оборудовании (постановление КМУ от 03.12.2008 № 1057);

Производитель Сони Корпорейшн этим декларирует, что оборудование FA-WRC1M/ Беспроводное устройство радиуправления отвечает требованиям и другим применимым положениям Технического регламента радиооборудования и телекоммуникационного конечного (терминального) оборудования. Получить декларацию соответствия можно по адресу ООО “Сони Украина”, ул. Ильинская, 8, г. Киев, 04070, Украина, e- mail info@sony.ua.

RU

**Обновите программное обеспечение камеры до последней версии перед использованием.**

См. специальный сайт поддержки для получения информации о совместимости камеры.

## Содержание

Перед использованием .....	5
Функции беспроводного устройства радиоуправления .....	7
Обозначение компонентов .....	8

### Подготовка

Включение питания .....	11
Сопряжение с беспроводным радиоприёмником .....	13

### Настройки

Использование пунктов MENU .....	16
----------------------------------	----

### Съемка

Съемка .....	18
--------------	----

### Прочее

Примечания по использованию .....	20
Технические характеристики .....	23

# Перед использованием

Данное изделие можно использовать в комбинации с цифровыми фотоаппаратами со сменным объективом Sony, в которых имеется многоинтерфейсный разъем.

Некоторые функции могут быть недоступны в зависимости от модели используемой камеры. Подробнее о совместимости данного изделия с вашей камерой см. на веб-сайте Sony для вашего региона.

Наряду с данным руководством см. инструкцию по эксплуатации камеры.

**Данное изделие разработано пыле- и влагостойким, однако не является водонепроницаемым или брызгозащищенным. При использовании изделия в дождливую погоду не подвергайте изделие воздействию влаги.**

RU

## Места расположения, которых следует избегать

Независимо от того, используется ли данное изделие или хранится, не располагайте его в каком-либо из следующих мест. Подобные действия могут привести к неисправности.

- В чрезмерно жарких местах  
В таких местах, как, например, в автомобиле, припаркованном под солнцем, изделие может деформироваться, что может привести к неисправности.
- Под прямым солнечным светом или возле обогревателя  
Изделие может деформироваться, что может привести к неисправности.
- В местах с чрезмерной вибрацией
- Вблизи сильных магнитных полей
- В песчаных или пыльных местах, например на пляже  
Будьте осторожны, чтобы не допустить попадания песка или пыли внутрь изделия при его использовании на пляже или в других песчаных местах. Это может привести к неисправности.

## Разъемы синхронизации вспышки

- Вспышки, в которых имеется разъем синхронизации с обратной полярностью, могут быть использованы с данным изделием.
- Используйте вспышки с напряжением синхронизации 400 В или ниже.
- Выключите вспышку, подсоединенную к шнуру синхронизации, при подсоединении шнура синхронизации к разъему ⚡ (синхронизация вспышки). В противном случае, когда подсоединен шнур синхронизации, вспышка может излучать свет.

## Дальность связи

Дальность связи между данным изделием и беспроводным радиоприёмником (продается отдельно) составляет приблизительно 30 м.

- Приведенная выше дальность обеспечивается при условиях, когда нет препятствий, экранирования или помех для радиоволн.
- Дальность связи может оказаться меньше в зависимости от расположения изделий, окружающей среды и погодных условий.

# Функции беспроводного устройства радиуправления

Вы можете выполнять съемку с помощью нескольких вспышек с беспроводным подключением или вы можете выполнять съемку несколькими камерами, которые управляются удаленно с помощью данного изделия и беспроводного радиоприёмника (продается отдельно).

## Съемка с беспроводной вспышкой

Беспроводное устройство радиуправления управляет оригинальными вспышками Sony (продается отдельно, далее именуются как “вспышка”), прикрепленными к беспроводному радиоприёмнику (продается отдельно), с помощью радиоволн. Вспышки могут быть разделены максимум на пять групп при использовании беспроводных радиоприёмников. Вы можете выполнять съемку со вспышками в различных ситуациях путем установки режима вспышки или уровня мощности вспышки для каждой группы. Беспроводное устройство радиуправления поддерживает съемку со вспышкой в режиме TTL, съемку со вспышкой в ручном режиме, съемку с высокоскоростной синхронизацией (HSS) и т.п. с несколькими вспышками.

## Съемка с дистанционным спуском затвора

Беспроводное устройство радиуправления может обеспечивать одновременный спуск затворов нескольких камер, поэтому вы можете выполнять съемку одного объекта с разных ракурсов одновременно.

- Беспроводной радиоприёмник (продается отдельно) и многотерминальный соединительный кабель (продается отдельно) необходимы для съемки с дистанционным спуском затвора.

# Обозначение компонентов

Подробные сведения о работе компонентов приведены на страницах в скобках.

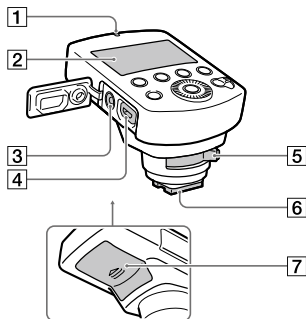

- 4 Разъем Multi/Micro USB  
Соединяет изделие и камеру для съемки с дистанционным спуском затвора.
- 5 Рычажок фиксатора (11)
- 6 Многоинтерфейсная опора (11)
- 7 Крышка батарейного отсека (11)
- 8 Кнопка Fn (функция)  
Переключает дисплей на экран регулировки настроек (экран Quick Navi), что позволяет быстро изменять настройки.
- 9 Кнопка SHUTTER  
Спускает затвор камеры, к которой подключен беспроводной радиоприёмник, во время съемки с дистанционным спуском затвора.

## Панель управления

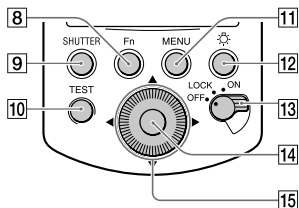

- 10 Кнопка TEST  
Тестирует вспышку перед съемкой.
- 11 Кнопка MENU (16)
- 12 Кнопка  (подсветка ЖК-дисплея)  
Включает или выключает подсветку ЖК-панели и областей вокруг кнопок.
- 13 Выключатель питания (11)  
Если выключатель установлен в "LOCK", кнопки, включая колесико управления, становятся неактивными, чтобы избежать непреднамеренного срабатывания.

- 1 Индикатор LINK (13)
- 2 ЖК-панель (10)
- 3 Разъем  (синхронизация вспышки)



**14** Центральная кнопка  
Подтверждает выбор на экране меню.

**15** Колесико управления  
Перемещает курсор и изменяет значения на экране Quick Navі или экране меню.  
Во время съемки настройки коррекции вспышки и уровня вспышки назначаются кнопке ◀, а настройки приемника назначаются кнопке ▶.

## Индикаторы на экране

Подробнее о каждом режиме съемки см. на стр. 18.

### Режим TTL

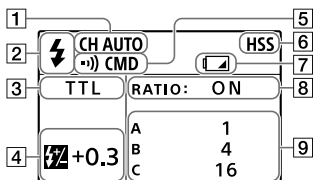

### Режим MANUAL

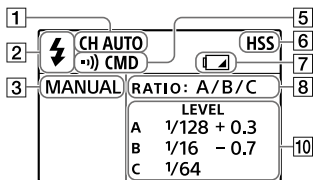

### Режим GROUP

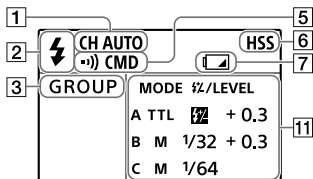

### Режим RELEASE

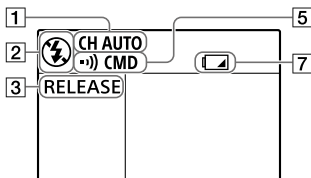

- 1 Канал связи
- 2 Режим беспроводной вспышки  
⚡ отображается если изделие находится в режиме беспроводной вспышки. В противном случае отображается ⚡.
- 3 Режим съемки
- 4 Коррекция вспышки
- 5 Режим связи
- 6 Съемка с высокоскоростной синхронизацией
- 7 Индикатор низкого заряда батареи  
Появляется при низком заряде батарей. Рекомендуется заменить батареи в ближайшее время.
- 8 Установка коэффициента
- 9 Коэффициент освещения
- 10 Уровень вспышки
- 11 Групповые установки (режим вспышки и коррекция вспышки/уровень вспышки)

# Включение питания

С данным изделием можно использовать следующие типы батарей.

- Две щелочные батарейки LR6 (размера AA)
- Два никель-металлгидридных (Ni-MH) аккумулятора размера AA

Позаботьтесь о том, чтобы никель-металлгидридные аккумуляторы всегда заряжались с помощью указанного зарядного устройства.

## 1 Откройте крышку батарейного отсека и вставьте батареи (продается отдельно).

- Вставьте батареи в батарейный отсек, как показано на рисунке (Г+). (Г+ указывает направление батарей.)

## 2 Прикрепите изделие к камере.

- Убедитесь, что изделие выключено.
- Снимите колпачки с многоинтерфейсной опоры изделия и с многоинтерфейсного разъема камеры.

- ① Нажимая кнопку освобождения на рычажке, поверните рычажок фиксатора в положение "RELEASE".
- ② Плотно вставьте многоинтерфейсную опору до упора в многоинтерфейсный разъем камеры в направлении стрелки.
- ③ Плотно поверните рычажок фиксатора в положение "LOCK" для закрепления изделия.



## 3 Установите выключатель питания в "ON".

## **Для снятия изделия с камеры**

Выключите питание изделия и выполните ① в пункте 2 для снятия изделия.

- Если вы не используете изделие или используете изделие, удерживая его в руке, прикрепите снова колпачок к многоинтерфейсной опоре.

# Сопряжение с беспроводным радиоприёмником

Чтобы выполнить с помощью данного изделия съемку с беспроводной вспышкой или съемку с дистанционным спуском затвора, изделие должно быть сопряжено с беспроводным радиоприёмником (продается отдельно).

- Выполняйте сопряжение в пределах 1 м от беспроводного радиоприёмника.
- С данным изделием возможно сопряжение до 15 беспроводных радиоприёмников.

- 1 Включите изделие (стр. 11), а затем выберите кнопку MENU → [PAIRING] → [ADD] и нажмите центральную кнопку.** Индикатор LINK на изделии будет мигать зеленым цветом.



- 2 Убедитесь, что беспроводной радиоприёмник выключен, а затем нажмите и удерживайте кнопку ON/OFF на беспроводном радиоприёмнике в течение семи секунд или более.**

Беспроводной радиоприёмник включится, а индикатор LINK будет мигать зеленым цветом.



---

### **3 После завершения сопряжения индикатор LINK на беспроводном радиоприёмнике загорится зеленым цветом.**

- Если нужно выполнить сопряжение данного изделия с двумя беспроводными радиоприёмниками или более, повторите действия пунктов с 2 по 3 для каждого беспроводного радиоприёмника.

---

### **4 Нажмите центральную кнопку.**

Сопряжение будет завершено, а индикатор LINK на изделии загорится зеленым цветом.

- 
- Если индикатор LINK на изделии или беспроводном радиоприёмнике горит красным цветом, успешное сопряжение изделий не выполнено. Повторите процедуру, начиная с пункта 1.

### **Для удаления сопряжения с приемником**

Выберите кнопку MENU → [PAIRING] → [LIST] на изделии, а затем установите курсор на  (Удалить) для беспроводного радиоприёмника, сопряжение с которым нужно удалить, и нажмите центральную кнопку.

- Удалите сопряжение с беспроводным радиоприёмником в то время, когда он включен.

## Группы

Вы можете разделить сопряженные беспроводные радиоприёмники максимум на пять групп и установить режим вспышки или уровень мощности для каждой группы. Вы можете выбрать способ установки группы путем переключения статуса индикатора REMOTE на беспроводном радиоприёмнике. Если нажать и удерживать кнопку GROUP на беспроводном радиоприёмнике в течение двух секунд, индикатор REMOTE либо загорится, либо выключится.



### Если индикатор REMOTE горит

Вы можете сменить группу беспроводного радиоприёмника путем выбора кнопки MENU → [RECEIVER SET] на изделии.

### Если индикатор REMOTE выключен

Вы можете сменить группу беспроводного радиоприёмника путем повторного нажатия кнопки GROUP на беспроводном радиоприёмнике.

RU

# Использование пунктов MENU

Вы можете использовать пункты MENU для изменения и подтверждения настроек как данного изделия, так и сопряженных беспроводных радиоприёмников (продается отдельно).

**Нажмите кнопку MENU для отображения экрана меню. Установите курсор на нужный пункт и нажмите центральную кнопку.**

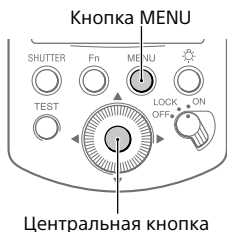

Подробнее по каждому пункту меню см. "Справочное руководство".

## **HSS (Высокоскоростная синхронизация)**

Включает/выключает высокоскоростную синхронизацию и изменяет настройки уровня вспышки.

## **RECEIVER SET (Настройки приемника)**

Изменяет и отображает настройки сопряженных беспроводных радиоприёмников.

## **CH SET (Настройка канала)**

Устанавливает канал, используемый для беспроводной связи.

## **PAIRING (Сопряжение)**

Выполняет сопряжение данного изделия с беспроводным радиоприёмником (стр. 13).

## **TEST (Тестовая вспышка)**

Устанавливает режим для тестовой вспышки.

## **LEVEL STEP (Шаг уровня)**

Устанавливает величину изменения уровня вспышки.

## **POWER SAVE (Время экономии питания)**

Устанавливает промежуток времени перед автоматическим переключением в режим экономии питания.



## **VERSION (Версия)**

Отображает версию программного обеспечения данного изделия и сопряженных беспроводных радиоприёмников.

## **RESET (Сброс)**

Выполняет сброс настроек для каждого режима вспышки и настроек уровня вспышки.

## **INITIALIZE (Инициализация)**

Возвращает данное изделие к настройкам по умолчанию.

- Информация о сопряжении будет также удалена.

# Съемка

## Съемка с беспроводной вспышкой

**Выполните следующие настройки на камере.**

- Режим съемки:  
[Программное авто],  
[Приор. диафрагмы],  
[Приор. выдержки] или  
[Ручной экспозиция]
- Режим вспышки:  
[Беспроводная]

**Выполните следующие настройки на прикрепленной к беспроводному радиоприёмнику вспышке (продается отдельно).**

- Режим вспышки: Режим TTL
- Диапазон охвата вспышки (зум): AUTO

**Если вы используете вспышку HVL-F32M, установите уровень вспышки на 1/16 или выше при съемке с высокоскоростной синхронизацией (HSS).**

## TTL (Съемка со вспышкой в режиме TTL)

Уровень вспышки устанавливается автоматически на основании измеренного камерой значения.

## MANUAL (Съемка со вспышкой в ручном режиме)

Уровень вспышки устанавливается вручную.

## GROUP (Съемка со вспышкой в групповом режиме)

Уровень вспышки устанавливается для каждой группы.

Подробнее о каждом режиме съемки см. “Справочное руководство”.

## Съемка с дистанционным спуском затвора

Вы можете выполнять съемку с помощью камеры, подключенной к беспроводному радиоприёмнику (продается отдельно), путем нажатия кнопки SHUTTER на изделии или кнопки затвора на камере, к которой прикреплено изделие. Установите на изделии режим съемки в [RELEASE] и соедините разъемы Multi/Micro USB беспроводного радиоприёмника и камеры, используя многотерминальный соединительный кабель (продается отдельно).

- Если вы будете выполнять съемку путем нажатия кнопки затвора на камере, прикрепите изделие к многоинтерфейсному разъему камеры и установите на камере режим вспышки в [Беспроводная].

# Примечания по использованию

## Изделие

- Не помещайте камеру с прикрепленным изделием внутрь сумки и т.п. Это может привести к неисправности камеры или изделия.
- Если изделие прикреплено к камере, не переносите их, держа при этом за изделие. Это может привести к неисправности.
- При закрывании крышки батарейного отсека вставляйте ее плотно, сдвигая при этом до упора. Будьте осторожны, чтобы не защемить палец в батарейном отсеке при его закрывании. Это может привести к травме вашего пальца.

## Батареи

- При использовании щелочных батареек уровень заряда батареи, отображаемый на ЖК-панели, может оказаться ниже реального уровня заряда, и на экране может появляться индикатор низкого заряда батареи в зависимости от температуры и условий хранения. Отображаемый уровень заряда батареи может вернуться к правильному значению после использования изделия в течение некоторого времени.
- При использовании никель-металлгидридных аккумуляторов характеристика батареи может внезапно ухудшиться, как только уровень оставшегося заряда станет низким. Во время съемки, как только на экране начнет мигать индикатор низкого заряда батареи, изделие больше использоваться не может, или же изделие может внезапно выключиться после того, как начнет мигать индикатор низкого заряда батареи.

- Извлеките и храните батареи, если вы не собираетесь использовать изделие в течение длительного времени.

## Температура

- Данное изделие предназначено для использования при температуре от 0 °C до 40 °C.
- Не подвергайте изделие воздействию чрезмерно высоких температур (например под прямым солнечным светом внутри автомобиля) или высокой влажности.
- Чтобы предотвратить образование влаги внутри изделия в результате конденсации, когда изделие попадает непосредственно из холодного места в теплое, сначала поместите изделие в пластиковый пакет и запечатайте его после удаления воздуха из пакета. Затем принесите пластиковый пакет и изделие в комнату и выньте изделие из пластикового пакета после того, как температура изделия достигнет температуры окружающей среды.

- Характеристика батарей ухудшается при более низких температурах. Рассмотрите возможность использования новых батарей или запасных батарей, которые содержались в тепле, в качестве замены. Индикатор низкого заряда батареи может мигать, даже если остался некоторый заряд в батареях, при низких температурах. Батареи частично восстановят свою емкость при нагревании до нормальной рабочей температуры.

## Прочие меры предосторожности

При хранении выньте батареи из изделия. Хранение изделия с батареями внутри может привести к возгоранию или утечке.

## **Техническое обслуживание**

Отсоедините данное изделие от камеры. Очистите вспышку с помощью сухой мягкой ткани.

Если на поверхности изделия есть песок, его протирание повредит поверхность.

Удалите песок осторожно с помощью воздуходувки. В случае стойких загрязнений, аккуратно протрите изделие тканью, слегка смоченной в холодной или чуть теплой воде, а затем протрите чистое изделие сухой мягкой тканью.

Никогда не используйте сильные растворители, такие как разбавитель краски, бензин или спирт, поскольку они могут повредить отделку поверхности.

# Технические характеристики

Полоса частот: 2,4 ГГц

Количество каналов:  
14 каналов

Дальность связи:

Приблизительно 30 м

- Приведенная выше дальность обеспечивается при условиях, когда нет препятствий, экранирования или помех для радиоволн.
- Дальность связи может оказаться меньше в зависимости от расположения изделий, окружающей среды и погодных условий.

Размеры (приблиз.):

58,0 мм × 65,8 мм × 83,7 мм  
(Ш/В/Г)

Масса (приблиз.):

93 г (без учета батарей)

Диапазон рабочих

температур:

От 0 °С до 40 °С

Диапазон температур

хранения:

От -20 °С до +60 °С

Требования к питанию:

3 В постоянного тока

Время работы (приблиз.):

12 часов (при использовании щелочных батареек)

Рекомендуемые батареи:

Две щелочные батарейки LR6 (размера AA)

Два никель-металлгидридных аккумулятора размера AA

Комплектация:

Беспроводное устройство радиуправления (1), Футляр (Сделано в Китае и изготовлено из полиэстера, EAC) (1), защитный колпачок разъема (1), набор печатной документации

Функции, описанные в данной инструкции по эксплуатации, основаны на условиях тестирования в Sony.

Конструкция и технические характеристики могут быть изменены без уведомления.

## Товарные знаки

“Multi Interface Shoe” является товарным знаком Sony Corporation.

RU

<http://www.sony.net/>

© 2021 Sony Corporation Printed in China



4585643910