

Registratore IC

Istruzioni per l'uso



ICD-PX470



4-595-545-32(1)

Far riferimento alla Guida

Il presente documento rappresenta le Istruzioni per l'uso e spiega come eseguire le operazioni di base del registratore IC. La Guida è un manuale online. Far riferimento alla Guida per conoscere ulteriori dettagli, operazioni e soluzioni possibili quando si verifica un problema.

http://rd1.sony.net/help/icd/p47/h_ce/



Verificare la presenza dei componenti forniti in dotazione

- Registratore IC (1)
- Batterie alcaline LR03 (formato AAA) (2)
- Istruzioni per l'uso (questo foglio)
- Scheda di garanzia
- Software applicativo, Sound Organizer 2 (il file di installazione è contenuto nella memoria incorporata, in modo da poterlo installare sul computer).

Parti e controlli

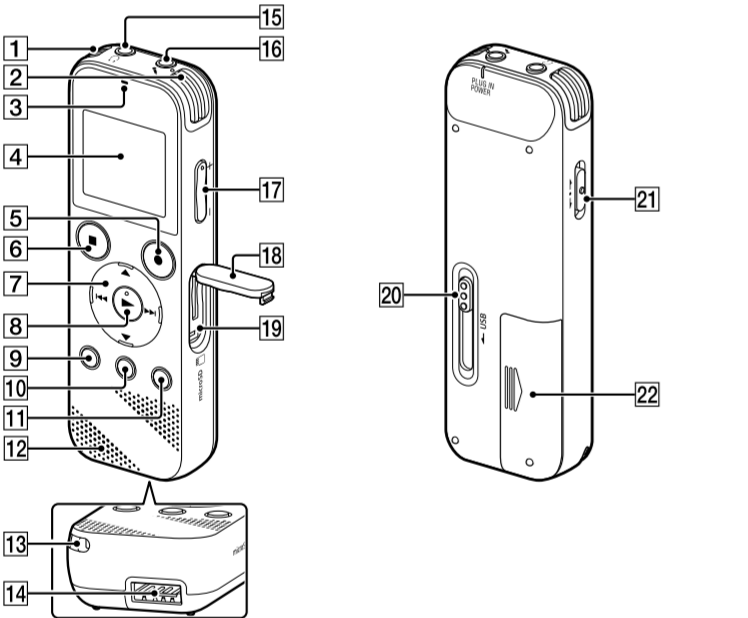

- 1 Microfoni incorporati (stereo) (S)
- 2 Microfoni incorporati (stereo) (D)
- 3 Indicatore di funzionamento
- 4 Finestrella del display
- 5 Pulsante **REC/PAUSE** (registrazione/pausa)
- 6 Pulsante **STOP**
- 7 Pulsante di controllo (▲ **DP** (Digital Pitch Control), ▼ **RP** (ripetizione A-B)/◀ **R** (ricerca all'indietro/ritorno rapido indietro), ▶ **R** (ricerca in avanti/avanzamento rapido))
- 8 Pulsante **▶** (riproduzione/conferma)*
- 9 Pulsante **◀** **BACK/▶** **HOME** (◦: premere, ◦◦: tenere premuto)
- 10 Pulsante **T-MARK** (marcatore dei brani)
- 11 Pulsante **OPTION**
- 12 Altoparlante incorporato
- 13 Foro per cinghia (nessuna cinghia in dotazione con il registratore IC utilizzato).
- 14 Scoproto del connettore USB
- 15 Presa **☪** (cuffie)
- 16 Presa **☒** (microfono) (PLUG IN POWER)*
- 17 Pulsante **VOL +/-** (volume +/-)*
- 18 Sportellino dell'alloggiamento
- 19 Alloggiamento per schede di memoria microSD (l'alloggiamento per schede si trova sotto allo sportellino).
- 20 Leva scorrevole USB
- 21 Interruttore **HOLD•POWER**
- 22 Scoproto batteria

* Il pulsante **▶** (riproduzione/mio), il pulsante **VOL +/-** (volume +/-) e la presa **☒** (microfono) (PLUG IN POWER) presentano un puntino in rilievo. Utilizzare il punto tattile come riferimento quando si utilizza il registratore IC.

Come provare il nuovo registratore IC

Accendere

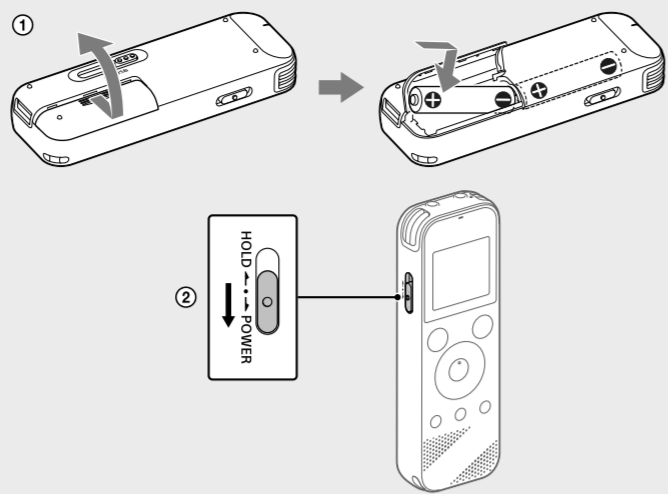

- 1 Far scorrere e sollevare il coperchio dello scomparto batteria, inserire batterie alcaline LR03 (formato AAA) con la corretta polarità e chiudere il coperchio.

- 2 Accendere l'alimentazione.

Per accendere l'alimentazione

Far scorrere l'interruttore **HOLD•POWER** verso "POWER" e mantenerlo in posizione fino all'attivazione della visualizzazione nella finestrella del display. Per spegnere l'alimentazione, far scorrere l'interruttore **HOLD•POWER** verso "POWER" e tenerlo in tale posizione fino a quando nella finestrella del display viene visualizzato "Power Off".

Per evitare operazioni accidentali (HOLD)

Far scorrere l'interruttore **HOLD•POWER** verso "HOLD".

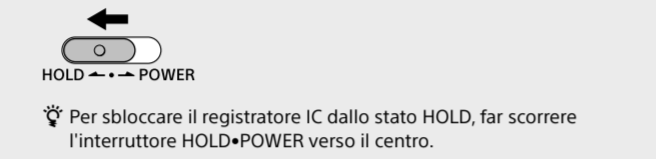

☑ Per sbloccare il registratore IC dallo stato HOLD, far scorrere l'interruttore **HOLD•POWER** verso il centro.

Impostazioni iniziali

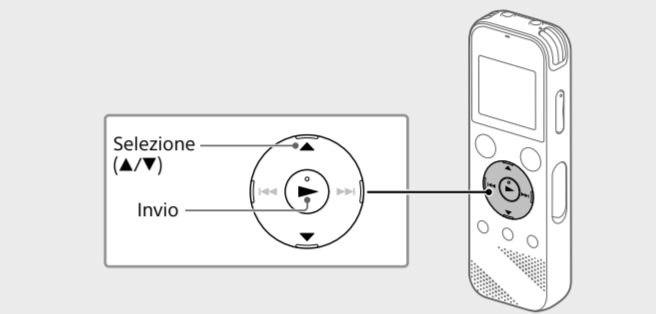

Quando si accende il registratore IC per la prima volta, viene visualizzata la schermata "Configure Initial Settings" sulla finestra del display. A questo punto è possibile selezionare la lingua del display, impostare l'orologio e attivare o disattivare il suono del segnale acustico.

- 1 Selezionare "Yes" per avviare le impostazioni iniziali.

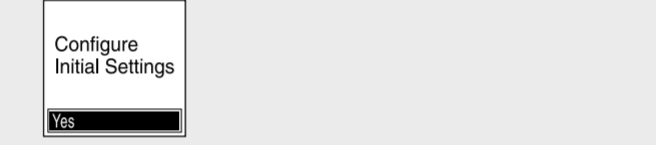

- 2 Selezionare la lingua del display. È possibile scegliere tra le seguenti lingue: Deutsch (Tedesco), English* (Inglese), Español (Spagnolo), Français (Francese), Italiano, Русский (Russo), Türkçe (Turco)

* Impostazione predefinita

- 3 Impostare l'anno, il mese, il giorno, l'ora e i minuti correnti.

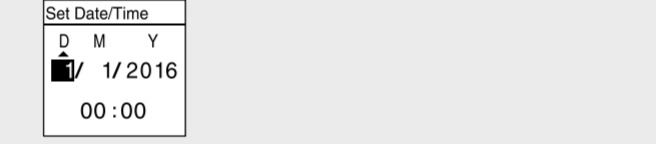

☑ Per tornare all'elemento precedente dell'orologio, premere **BACK/ HOME**.

- 4 Selezionare "Next".

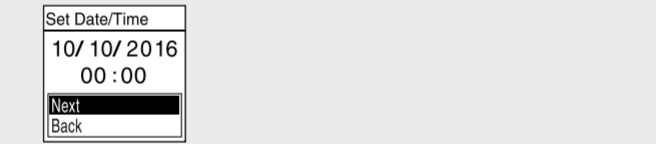

- 5 Selezionare "ON" o "OFF" per attivare o disattivare il suono del segnale acustico. Al termine delle impostazioni iniziali viene visualizzato il messaggio di operazione completata e quindi la schermata del menu HOME.

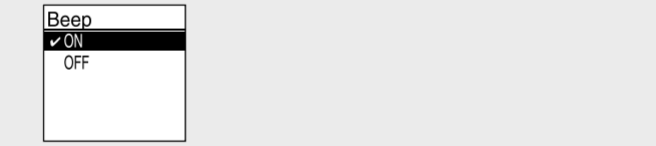

- ☑ È possibile modificare qualsiasi impostazione iniziale in un momento successivo. Per istruzioni dettagliate fare riferimento alla Guida.
- Quando si reinseriscono le batterie o quando si sostituiscono le batterie con batterie nuove, la visualizzazione di impostazione dell'orologio scompare e vengono visualizzate la data e l'ora approssimative relative all'ultima volta che è stato utilizzato il registratore IC prima di rimuovere le batterie. Impostare nuovamente l'orologio all'ora corretta.
- Per controllare l'ora corretta dopo le impostazioni iniziali, far scorrere l'interruttore **HOLD•POWER** verso "HOLD".

Registare

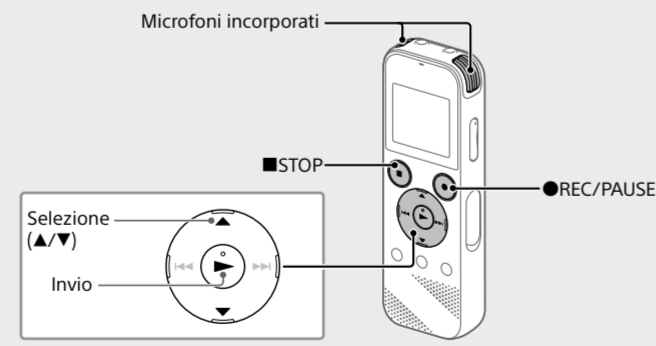

- ☑ Prima di iniziare a utilizzare il registratore IC, assicurarsi che l'interruttore **HOLD•POWER** sia nella posizione del punto centrale.
- È possibile selezionare una scena di registrazione per ciascuna situazione selezionando "Scene Select" nel menu **OPTION**.

I file audio registrati sono memorizzati in "FOLDER01" in **▶** **Recorded Files*** per impostazione predefinita.

- 1 Selezionare **▶** **Record*** dal menu **HOME**.

Sulla finestrella del display viene visualizzata la schermata di standby della registrazione.

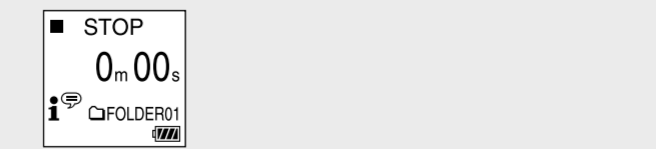

- 2 Selezionare la cartella in cui memorizzare i file registrati. Per memorizzare i file audio in una cartella diversa da "FOLDER01" creare una nuova cartella e modificare la cartella di destinazione per la memorizzazione dei file alla nuova cartella. Per istruzioni dettagliate, fare riferimento alla Guida.

- 3 Puntare il registratore IC in modo che i microfoni incorporati siano rivolti nella direzione della sorgente di registrazione.

- 4 Premere **●** **REC/PAUSE**. La registrazione inizia, "REC" viene visualizzato sul display e l'indicatore di funzionamento si illumina in rosso. Se si tiene premuto **●** **REC/PAUSE** la registrazione non inizia. Al contrario, il registratore IC entra in pausa per la registrazione.

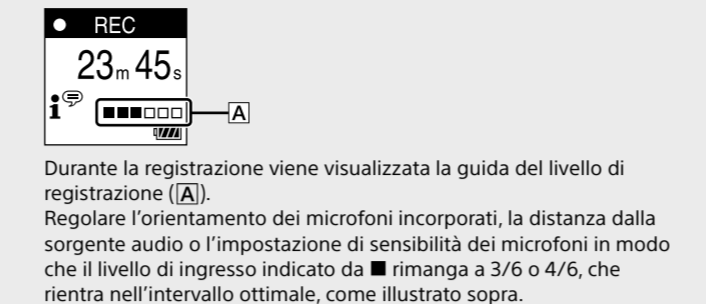

Durante la registrazione viene visualizzata la guida del livello di registrazione (▲). Regolare l'orientamento dei microfoni incorporati, la distanza dalla sorgente audio o l'impostazione di sensibilità dei microfoni in modo che il livello di ingresso indicato da **■** rimanga a 3/6 o 4/6, che rientra nell'intervallo ottimale, come illustrato sopra.

- 5 Premere **■** **STOP** per arrestare la registrazione. "Saving..." viene visualizzato sul display, quindi il display ritorna alla schermata di standby della registrazione.

Dopo aver arrestato la registrazione è possibile premere **▶** per riprodurre il file appena registrato.

Ascoltare

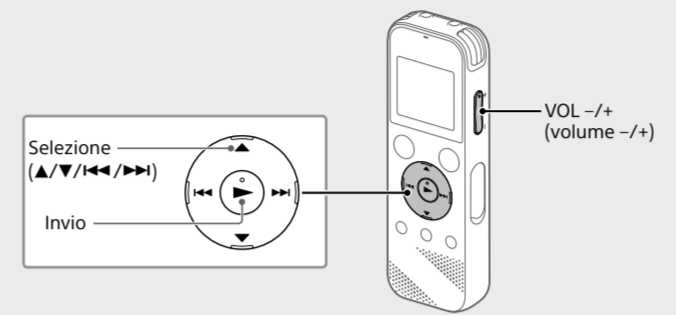

I file audio registrati sono memorizzati in "FOLDER01" in **▶** **Recorded Files*** per impostazione predefinita.

- 1 Selezionare **▶** **Recorded Files*** dal menu **HOME**.

- 2 Selezionare "Folders" - "Built-In Memory" - "FOLDER01", quindi premere **▶**.

Per ascoltare i file audio registrati e memorizzati su una scheda microSD card, selezionare "Folders" - "SD Card".

- 3 Selezionare il file desiderato. La riproduzione ha inizio.

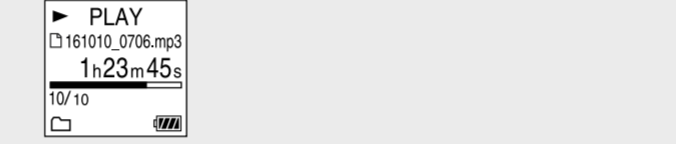

- 4 Premere **■** **STOP** per arrestare la riproduzione.

- Premere **VOL +/-** per regolare il volume.
- L'altoparlante incorporato viene fornito principalmente per controllare i file audio registrati. Se si riscontra che il volume non è sufficientemente elevato o si ha difficoltà a comprendere ciò che si sente, utilizzare le cuffie (non in dotazione)
- Quando si seleziona **▶** **Recorded Files***, nella finestrella del display vengono visualizzate le categorie di ricerca dei file memorizzati. È possibile selezionare una delle categorie di ricerca seguenti: "Latest Recording", "Search by REC Date", "Search by REC Scene" o "Folders".

Per aggiungere un contrassegno del brano

È possibile aggiungere un contrassegno del brano nel punto in cui si desidera dividere successivamente un file o per individuare durante la riproduzione. È possibile aggiungere fino a 98 contrassegni del brano ad ogni file. E anche possibile aggiungere i contrassegni del brano durante la registrazione.

Eliminare

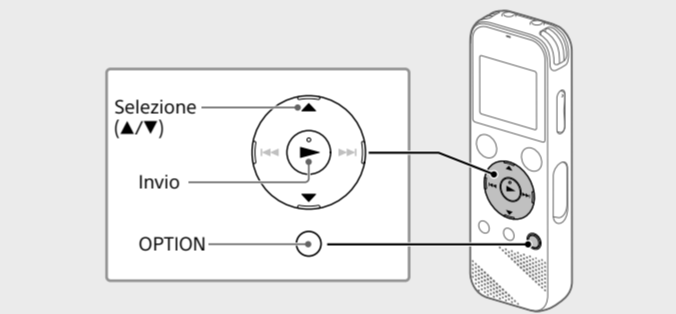

- ☑ Nota

Una volta eliminato un file, non è più possibile recuperarlo.

- 1 Selezionare il file da eliminare dall'elenco dei file registrati oppure riprodurre il file che si desidera eliminare.
- 2 Selezionare "Delete a File" dal menu **OPTION**.

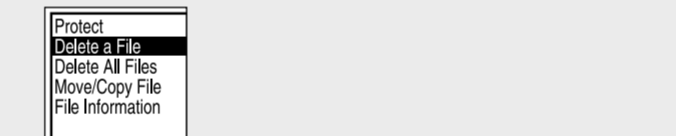

Viene visualizzato "Delete?" e il file selezionato inizia la riproduzione per confermare la selezione.

- 3 Selezionare "Yes".

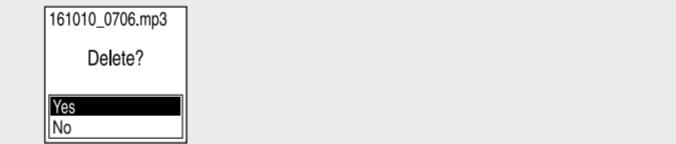

Viene visualizzato "Please Wait" sullo schermo fino a quando il file selezionato è eliminato.

Uso del menu principale (HOME)

È possibile utilizzare il menu **HOME** per una serie di operazioni, tra cui l'individuazione e la riproduzione di un file registrato e la modifica delle impostazioni del registratore IC.

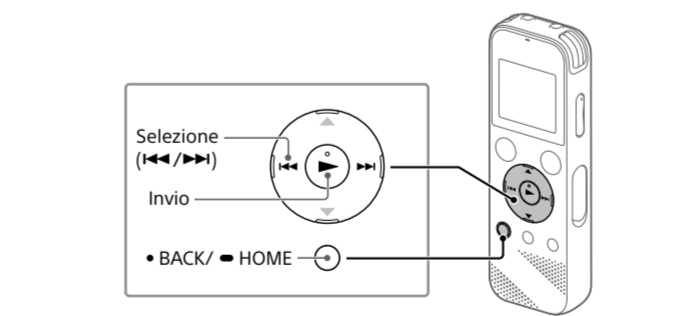

- 1 Tenere premuto **BACK/HOME**. Viene visualizzata la schermata del menu **HOME**.



Le voci del menu principale **HOME** vengono allineate nella sequenza indicata di seguito.

- Music**: È possibile selezionare e riprodurre un file importato da un computer. Per individuare un file musicale, selezionare "All Songs", "Albums", "Artists" o "Folders".
- Recorded Files**: È possibile selezionare e riprodurre un file registrato con il registratore IC. Per individuare un file registrato, selezionare "Latest Recording", "Search by REC Date", "Search by REC Scene" o "Folders".
- Record**: È possibile visualizzare la schermata di standby della registrazione e quindi avviare la registrazione.
- Settings**: È possibile visualizzare la schermata del menu Settings e modificare svariate impostazioni sul registratore IC.
- Back to XX***: È possibile tornare alla schermata visualizzata prima della schermata del menu **HOME**. * La funzione correntemente utilizzata viene visualizzata in "XX".

* La funzione correntemente utilizzata viene visualizzata in "XX".

- 2 Selezionare la funzione desiderata tra le seguenti:

Music	È possibile selezionare e riprodurre un file importato da un computer. Per individuare un file musicale, selezionare "All Songs", "Albums", "Artists" o "Folders".
Recorded Files	È possibile selezionare e riprodurre un file registrato con il registratore IC. Per individuare un file registrato, selezionare "Latest Recording", "Search by REC Date", "Search by REC Scene" o "Folders".
Record	È possibile visualizzare la schermata di standby della registrazione e quindi avviare la registrazione.
Settings	È possibile visualizzare la schermata del menu Settings e modificare svariate impostazioni sul registratore IC.
Back to XX*	È possibile tornare alla schermata visualizzata prima della schermata del menu HOME . * La funzione correntemente utilizzata viene visualizzata in "XX".

☑ Premere **■** **STOP** per tornare alla schermata che era visualizzata prima di accedere al menu **HOME**.

Uso del menu OPTION

È possibile utilizzare il menu **OPTION** per eseguire varie funzioni tra cui la modifica delle impostazioni del registratore IC. Le voci disponibili variano in base alla situazione.

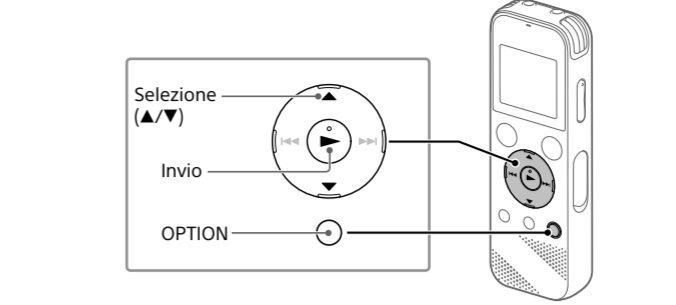

- 1 Selezionare la funzione desiderata dal menu **HOME**, quindi premere **OPTION**.



- 2 Selezionare la voce di menu di cui si desidera modificare le impostazioni.

- 3 Selezionare l'opzione di impostazione desiderata.

Copia di file dal registratore IC a un computer

È possibile copiare i file e le cartelle dal registratore IC a un computer per archiviarli.

- 1 Far scorrere la leva scorrevole **USB** nella direzione della freccia, quindi inserire il connettore **USB** in una porta **USB** di un computer acceso.

- 2 Trascinare i file o le cartelle che si desidera copiare da "IC RECORDER" o "MEMORY CARD" al disco locale sul computer.

Per copiare un file o una cartella (mediante trascinamento)



- 3 Assicurarsi che nella finestrella del display del registratore IC non sia visualizzato "Accessing", quindi scollegare il registratore IC dal computer.

Installazione di Sound Organizer 2

Installare Sound Organizer sul computer. Sound Organizer consente di scambiare file tra il registratore IC e il computer. Le canzoni importate da CD musicali e altri supporti, i file MP3 e altri file audio importati su un computer possono anche essere riprodotti e trasferiti sul registratore IC.

- ☑ Nota

- Sound Organizer è compatibile solo con computer Windows. Non è compatibile con i Mac.
- Questo registratore IC è compatibile solo con Sound Organizer 2.
- Qualora si formatti la memoria incorporata, tutti i dati contenuti in quest'ultima vengono eliminati. (Verrà eliminato anche il software Sound Organizer.)

☑ Quando si intende installare Sound Organizer, accedere utilizzando un account dotato di privilegi di amministratore.

- 1 Far scorrere la leva scorrevole **USB** nella direzione della freccia, quindi inserire il connettore **USB** in una porta **USB** di un computer acceso.

- 2 Assicurarsi che il registratore IC venga rilevato correttamente dal computer.

Sulla finestra del display del registratore IC viene visualizzato "Connecting" per tutto il tempo che il registratore IC è collegato al computer.

- 3 Andare al menu [Start], fare clic su [Computer], quindi fare doppio clic su [IC RECORDER] - [FOR WINDOWS].

- 4 Fare doppio clic su [SoundOrganizer_V2001] (o su [SoundOrganizer_V2001.exe]). Seguire le istruzioni visualizzate sullo schermo del computer.

- 5 Assicurarsi di accettare i termini del contratto di concessione in licenza, selezionare [I accept the terms in the license agreement], quindi fare clic su [Next].

- 6 Quando viene visualizzata la finestra [Setup Type], selezionare [Standard] o [Custom], quindi fare clic su [Next]. Seguire le istruzioni visualizzate sullo schermo e configurare le impostazioni di installazione quando si seleziona [Custom].

- 7 Quando viene visualizzata la finestra [Ready to Install the Program] fare clic su [Install]. L'installazione viene avviata.

- 8 Quando viene visualizzata la finestra [Sound Organizer has been installed successfully], selezionare [Launch Sound Organizer Now] e quindi fare clic su [Finish].

- ☑ Nota

Dopo aver installato Sound Organizer potrebbe essere necessario riavviare il computer.

Precauzioni

Informazioni sull'alimentazione
CC 3,0 V: utilizzare due batterie alcaline LR03 (formato AAA)
CC 5,0 V: quando si utilizza l'adattatore CA USB
Assorbimento nominale di corrente: 500 mA

Informazioni sulla sicurezza
Non utilizzare l'apparecchio durante la guida di auto, biciclette o qualsiasi veicolo a motore.

Uso
• Non lasciare l'apparecchio in prossimità di fonti di calore o in luoghi esposti a luce solare diretta, polvere eccessiva o urti meccanici.

- Qualora un oggetto solido o del liquido penetri all'interno dell'apparecchio, rimuovere le batterie e far controllare l'apparecchio da personale qualificato prima di utilizzarlo nuovamente.

- Quando si utilizza il registratore IC, ricordarsi di attenersi alle precauzioni seguenti per evitare di deformare la superficie esterna o causare un malfunzionamento del registratore IC.

- Non sedersi con il registratore IC infilato nella tasca posteriore dei pantaloni.
- Non inserire il registratore IC in una borsa con il cavo delle cuffie o degli auricolari avvolto intorno al registratore ed esporre la borsa a un forte impatto.

- Fare attenzione a evitare spruzzi d'acqua sull'apparecchio. L'apparecchio non è impermeabile. In particolare, fare attenzione nelle situazioni seguenti.

- Quando l'apparecchio è in tasca e si va in bagno, e così via. Pioggandosi, l'apparecchio potrebbe cadere nell'acqua e bagnarsi.
- Quando l'apparecchio viene utilizzato in ambienti dove potrebbe essere esposto alla pioggia, alla neve o all'umidità.

- In situazioni in cui l'utente è sudato. Qualora l'apparecchio venga toccato con le mani bagnate o venga riposto in tasche di abiti sudati, potrebbe bagnarsi.

- L'ascolto ad alto volume può provocare danni all'udito. Per motivi di sicurezza stradale, non utilizzare l'unità durante la guida o in bicicletta.

- Qualora si utilizzino le cuffie in un ambiente con aria molto secca, si potrebbe avvertire dolore nelle orecchie. Questo fenomeno non è dovuto a un malfunzionamento delle cuffie, ma all'elettricità statica accumulata nel corpo. È possibile ridurre l'elettricità statica indossando abiti non sintetici, che evitano la formazione di elettricità statica.

Informazioni sul rumore

- Qualora durante la registrazione o la riproduzione l'apparecchio venga collocato in prossimità di una fonte di alimentazione CA, una lampada a fluorescenza o un telefono cellulare, è possibile che si senta del rumore.
- Dei rumori potrebbero venire registrati qualora un oggetto, ad esempio un dito, venga strofinato sull'apparecchio o vi entri in contatto durante la registrazione.

Informazioni sulla manutenzione
Per pulire la superficie esterna, utilizzare un panno morbido leggermente inumidito con acqua. Per asciugare la superficie esterna, utilizzare un panno morbido asciutto. Non utilizzare alcol, benzina o solventi.

In caso di domande o problemi relativi all'apparecchio, rivolgersi al rivenditore Sony più vicino.

AVVISO

Non esporre per periodi di tempo prolungati le pile (la confezione o le pile installate) a fonti di calore quali luce del sole o fiamme.

ATTENZIONE

L'uso di pile di tipo errato comporta un rischio di esplosione. Smettere le pile usate seguendo le istruzioni.

Avvertenza per i clienti: le informazioni seguenti sono valide solo per i dispositivi venduti in paesi in cui vengono applicate le direttive dell'Unione Europea.

Questo prodotto è stato fabbricato da o per conto di Sony Corporation. Importatore UE: Sony Europe B.V. Richieste all'importatore UE o relative alla conformità di prodotto in Europa devono essere indirizzate al rappresentante autorizzato del costruttore, Sony Belgium, bijkantoor van Sony Europe B.V., Da Vincilaan 7-D1, 1930 Zaventem, in Belgio.

Elevata pressione sonora
Rischio di danni all'udito
Non ascoltare ad alto volume per lunghi periodi di tempo



La validità del marchio CE è limitata ai soli paesi dove esso è legalmente applicabile, in particolare i paesi dello Spazio economico europeo (SEE).

Smultimento delle batterie (pile e accumulatori) esauste e delle apparecchiature elettriche ed elettroniche a fine vita (applicabile in tutti i Paesi dell'Unione Europea e negli altri Paesi con sistema di raccolta differenziata)

Questo simbolo sul prodotto, batteria o imballo indica che il prodotto non deve essere considerato come un normale rifiuto domestico. Su talune batterie questo simbolo può essere utilizzato in combinazione con un simbolo chimico. Il simbolo chimico del piombo (Pb) è aggiunto se la batteria contiene più dello 0,004% di piombo. Assicurandovi che questi prodotti e le

batterie siano smaltiti correttamente, contribuirete a prevenire potenziali conseguenze negative per l'ambiente e per la salute che potrebbero essere causate dal trattamento inappropriato dei medesimi prodotti o batterie. Il riciclo dei materiali aiuterà a preservare le risorse naturali. Nel caso di prodotti che per ragioni di sicurezza, prestazioni o integrità dei dati richiedano una connessione permanente con una batteria in essi incorporata, la stessa dovrà essere sostituita esclusivamente da personale qualificato. Per assicurarsi che la batteria sia trattata correttamente, si prega di consegnare i prodotti a fine vita in un centro di raccolta idoneo per il riciclo di apparecchiature elettriche ed elettroniche. Per tutte le altre batterie, si prega di consultare la sezione relativa alla rimozione sicura della batteria dal prodotto. Si prega di consegnare le batterie in un centro di raccolta idoneo per il riciclo delle batterie esauste. Per informazioni più dettagliate sul riciclo di questi prodotti o batterie, si prega di contattare il vostro Comune, il servizio di smaltimento rifiuti ovvero il punto vendita presso il quale è stato acquistato il prodotto o la batteria.

Specifiche

Capacità (capacità disponibile all'utente*)**
4 GB (circa 3,20 GB ≈3,435.973.837 byte)

Tempo di registrazione massimo (memoria incorporata)
Di seguito è riportato il tempo di registrazione massimo di tutte le cartelle.

LPCM 44.1 kHz/16 bit	5 ore 20 minuti
MP3 192 kbps*	39 ore 45 minuti
MP3 128 kbps	59 ore 35 minuti
MP3 48 kbps (MONO)	159 ore

☑ Nota

Quando si intende registrare continuamente per un periodo di tempo prolungato, potrebbe essere necessario sostituire le batterie con batterie nuove nel mezzo della registrazione. Per i dettagli sulla durata della batteria, vedere "Durata della batteria". Il tempo di registrazione massimo descritto in questo argomento ha solo valore di riferimento.

Durata della batteria

Quando si utilizzano batterie alcaline LR03 (5G) (formato AAA)**

REC Mode	Registrazione	Riproduzione con l'altoparlante incorporato	Riproduzione con cuffie
LPCM 44.1 kHz/16 bit	Circa 40 ore	Circa 16 ore	Circa 37 ore
MP3 192 kbps	Circa 55 ore	Circa 18 ore	Circa 43 ore

Quando si utilizzano batterie ricaricabili NH-AAA**

REC Mode	Registrazione	Riproduzione con l'altoparlante incorporato	Riproduzione con cuffie
LPCM 44.1 kHz/16 bit	Circa 34 ore	Circa 12 ore	Circa 29 ore
MP3 192 kbps	Circa 40 ore	Circa 14 ore	Circa 34 ore

