

SONY®

Звуковая панель

Звукова панель

Инструкция по
эксплуатации

RU

Інструкція з
експлуатації

UA

ПРЕДУПРЕЖДЕНИЕ

Для предотвращения возгорания не накрывайте вентиляционное отверстие устройства газетами, скатертями, шторами и т. п. Не подвергайте устройство воздействию источников открытого огня (например, зажженных свечей). Для предотвращения возгорания или поражения электрическим током не допускайте попадания и разбрызгивания жидкости на устройство и не ставьте на корпус устройства предметы, содержащие жидкость, например, цветочные вазы.

Не устанавливайте устройство в тесных местах, таких как книжные полки или встроенные шкафы. Не подвергайте батарею или устройства с установленной батареей чрезмерному нагреванию, например, не оставляйте под солнечными лучами или рядом с огнем.

Для предотвращения травмы следует надежно закрепить этот аппарат на стойке или на полу/стене в соответствии с инструкциями по установке.

Для использования только в помещениях.

Источники питания

- Пока блок включен в розетку электросети, он остается подключенным к сети электропитания, даже если питание на самом блоке выключено.

- Так как основной штекер используется для отсоединения блока от сети электропитания, подключайте блок к расположенной в легкодоступном месте розетке электросети. В случае нарушения нормальной работы блока незамедлительно отсоедините основной штекер питания от розетки электросети.

Рекомендуемые кабели

Для подключения к главным компьютерам и/или периферийным устройствам необходимо использовать кабели с надлежащим экранированием и заземлением.

Для продуктов с маркировкой CE

Действительность маркировки CE ограничена только в тех странах, где это закреплено законодательством, в частности, в странах ЕЕА (European Economic Area, Европейское экономическое пространство).



Утилизация использованных элементов питания и отслужившего электрического и электронного оборудования (Директива применяется в странах Евросоюза и других европейских странах, где действуют системы раздельного сбора отходов)



Производитель: Сони Корпорейшн,
1-7-1 Конан Минато-ку
Токио, 108-0075 Япония
Страна-производитель: Малайзия

Импортер на территории стран
Таможенного союза
АО «Сони Электроникс», Россия,
123103, Москва, Карамышевский
проезд, 6



Класс защиты от поражения
электрическим током II

Дата производства может быть
указана на самом продукте и/или
этикетке со штрихкодом на
картонной коробке.

Например: XX-XXXX

Первые две цифры означают месяц, а
последние четыре цифры означают
год.

Эта звуковая панель предназначена
для воспроизведения звука с
подключенных устройств и потоковой
передачи музыки с устройств
BLUETOOTH.

Транспортировать в оригинальной
упаковке, во время транспортировки
не бросать, оберегать от падений,
ударов, не подвергать излишней
вибрации.

Реализацию осуществлять в
соответствии с действующими
требованиями законодательства.
Отслужившее изделие утилизировать
в соответствии с действующими
требованиями законодательства.

Если неисправность не удается
устранить следуя данной
инструкции – обратитесь в
ближайший авторизованный SONY
центр по ремонту и обслуживанию.

Для покупателей в Казахстане

Организация, уполномоченная
принимать претензии от
потребителей на территории
Казахстана:

АО «Сони Электроникс»
Представительство в Казахстане,
050010, Республика Казахстан,
г. Алматы, пр. Достык, дом 117/7

Информация для покупателей в Украине

Уполномоченный представитель в
Украине по вопросам соответствия
требованиям технических
регламентов:
ООО «Сони Украина», ул. Ильинская,
8, г. Киев, 04070, Украина.

Оборудование отвечает
требованиям:

- Технического регламента
ограничения использования
некоторых опасных веществ в
электрическом и электронном
оборудовании (постановление КМУ
от 03.12.2008 № 1057);
- Технического регламента по
электромагнитной совместимости
оборудования (постановление КМУ
от 16.12.2015 № 1077);
- Технического регламента
низковольтного электрического
оборудования (постановление КМУ
от 16.12.2015 № 1067).



001

Настоящим Сони Корпорейшн заявляет, что тип радиооборудования Звуковая панель HT-CT290/HT-CT291 соответствует Техническому регламенту радиооборудования и телекоммуникационного конечного (терминального) оборудования. Полный текст декларации о соответствии доступен в Интернете по адресу: info@sony.ua.

Защита авторских прав и торговые марки

- Эта система включает в себя Dolby* Digital.
 - * Произведено по лицензии Dolby Laboratories. Dolby, Dolby Audio и символ с двойной буквой D являются торговыми марками Dolby Laboratories.
- Словесная марка и логотип BLUETOOTH® являются зарегистрированными торговыми марками, принадлежащими Bluetooth SIG, Inc., любое их использование Sony Corporation лицензировано. Все остальные торговые марки и торговые наименования являются собственностью соответствующих владельцев.
- Эта система использует технологию мультимедийного интерфейса высокой четкости High-Definition Multimedia Interface (HDMI™). Термины HDMI и HDMI High-Definition Multimedia Interface и логотип HDMI являются товарными знаками или зарегистрированными товарными знаками HDMI Licensing, LLC в Соединенных Штатах и других странах.
- "BRAVIA" является торговой маркой Sony Corporation.
- "PlayStation" является зарегистрированной торговой маркой Sony Computer Entertainment Inc.

- Технология кодирования аудиосигнала и патенты MPEG Layer-3 используются по лицензии Fraunhofer IIS и Thomson.
- Windows Media является зарегистрированной торговой маркой или торговой маркой Microsoft Corporation в США и/или других странах.
- Данное изделие защищено определенными правами на интеллектуальную собственность Microsoft Corporation. Использование или распространение такой технологии, кроме как в данном изделии, запрещено без наличия лицензии корпорации Microsoft или уполномоченного подразделения Microsoft.
- "ClearAudio+" является торговой маркой Sony Corporation.
- Наименования других систем и устройств в большинстве случаев являются торговыми марками или зарегистрированными торговыми марками соответствующих производителей. Знаки ™ и ® не указываются в данном документе.

О данной Инструкции по эксплуатации

- В данной Инструкции по эксплуатации описываются регуляторы на пульте дистанционного управления. Также можно использовать регуляторы на активной акустической системе, если их названия соответствуют названиям кнопок на пульте дистанционного управления.
- Некоторые иллюстрации представлены как концептуальные изображения и могут отличаться от реальных изделий.

Оглавление

О данной Инструкции по эксплуатации	4
Указатель компонентов и регуляторов	6

Установка системы

Основные подключения и подготовка	➔	Руководство по началу работы (отдельный документ)
-----------------------------------	---	---

Монтаж активной акустической системы на стене	11
Установка активного сабвуфера в горизонтальном положении	12

Прослушивание звука

Прослушивание звука с подключенных устройств	13
Прослушивание музыки с устройства USB	13

Регулировка звука

Использование звуковых эффектов	15
Регулировка уровня громкости активного сабвуфера	17

Функции BLUETOOTH

Прослушивание музыки с устройства BLUETOOTH	17
Настройка режима ожидания BLUETOOTH	19

Другие функции

Использование функции Контроля по HDMI	19
Использование функции "BRAVIA" Sync	21
Функция авторежима ожидания	22
Активация беспроводной передачи между определенными блоками (Безопасное соединение)	22

Дополнительная информация

Меры предосторожности	23
Поиск и устранение неисправностей	24
Типы файлов для воспроизведения	31
Поддерживаемые аудиоформаты	31
LED-индикаторы	32
Технические характеристики	34
О связи BLUETOOTH	35

Указатель компонентов и регуляторов

Дополнительную информацию см. на страницах, указанных в скобках.

Активная акустическая система

Верхняя и фронтальная панель

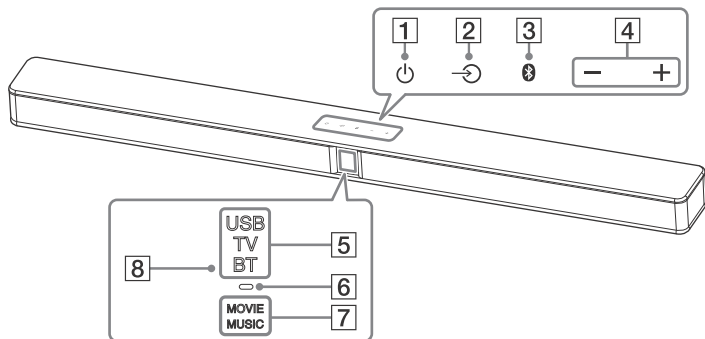

1 Сенсорная кнопка (питание)
Включение или установка режима ожидания системы.

2 Сенсорная кнопка (вход) (стр. 13)
Выбор используемого устройства.

3 Сенсорная кнопка (сопряжение) (стр. 17)

4 Сенсорная кнопка (громкость) +/-

5 Индикаторы входов* (стр. 13)

6 Индикатор BLUETOOTH (синий)

- Быстро мигает: во время сопряжения BLUETOOTH
- Мигает: выполняется попытка подключения BLUETOOTH
- Светится: соединение BLUETOOTH установлено

7 Индикаторы звукового эффекта* (стр. 15)

8 Датчик дистанционного управления

* LED-индикаторы, горящие или мигающие в зависимости от выбранной функции или состояния системы.

Для получения дополнительной информации об индикаторах см. "LED-индикаторы" (стр. 32).

О сенсорных кнопках

Сенсорные кнопки срабатывают при легком касании. Не нужно прикладывать силу, нажимая на них.

Задняя панель

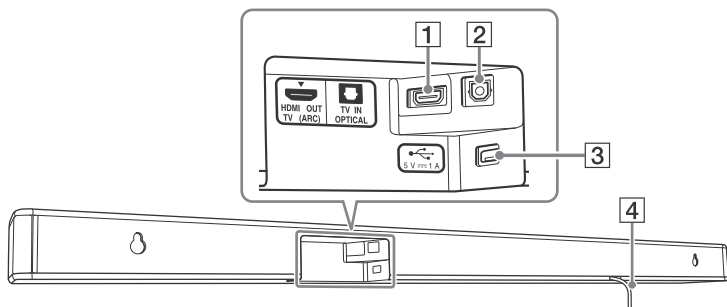

1 Гнездо HDMI OUT TV (ARC)

2 Гнездо TV IN OPTICAL

3 Порт  (USB) (стр. 13)

4 Шнур питания переменного тока

Активный сабвуфер

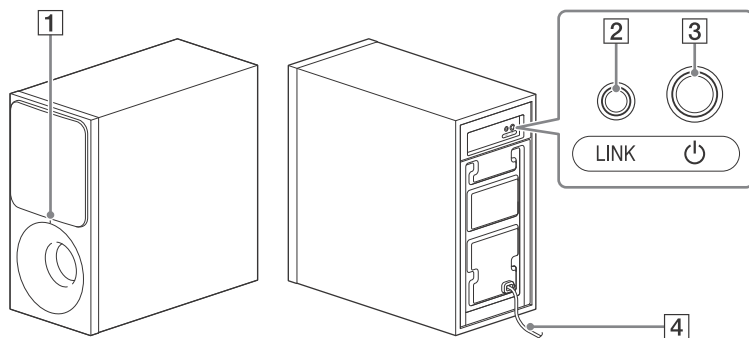

1 Индикатор питания

- Не горит: питание выключено
- Светится:
 - Красный: активный сабвуфер находится в режиме ожидания
 - Зеленый: активный сабвуфер подключен к активной акустической системе без применения функции безопасного соединения
 - Оранжевый: активный сабвуфер подключен к активной акустической системе с применением функции безопасного соединения
- Мигает:
 - Зеленый (быстро): активный сабвуфер осуществляет поиск активной акустической системы для подключения
 - Зеленый: активный сабвуфер пытается подключиться к активной акустической системе без применения функции безопасного соединения

- Оранжевый: активный сабвуфер пытается подключиться к активной акустической системе с применением функции безопасного соединения
- Красный: активный сабвуфер обнаруживает нарушение нормальной работы. См. “Беспроводной звук с активного сабвуфера” в разделе “Поиск и устранение неисправностей” (стр. 28).

2 LINK (Безопасное соединение) (стр. 22)

3 (питание)

Включение или установка режима ожидания активного сабвуфера.

4 Шнур питания переменного тока

О режиме ожидания

Активный сабвуфер автоматически переходит в режим ожидания и индикатор питания горит красным, когда активная акустическая система находится в режиме ожидания или беспроводная передача деактивирована. Активный сабвуфер автоматически включается, когда включается активная акустическая система и активируется беспроводная передача.

Пульт дистанционного управления

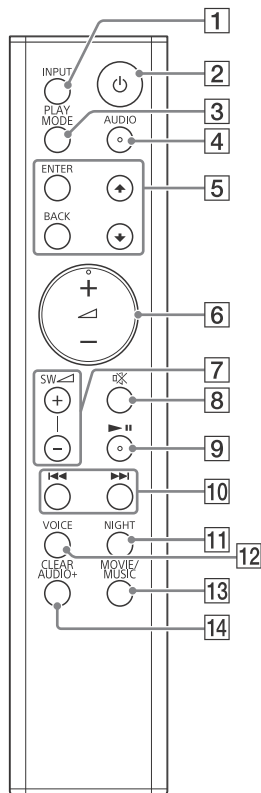

1 INPUT (стр. 13)

2 (питание)

Включение или установка режима ожидания системы.

3 PLAY MODE (стр. 14)

Также используется для включения и выключения функции затухания (стр. 17).

4 AUDIO* (стр. 16)

Также используется для включения и выключения функции Dolby DRC (стр. 16).

5 ENTER

Подтверждение выбора.



Выбор папки или файла на устройстве USB.

BACK

Возврат к предыдущему дисплею.

Остановка воспроизведения с устройства USB.

Также используется для включения и выключения LED-индикаторов (стр. 32).

6 (громкость) +/-

Регулировка уровня громкости.

Индикатор текущего входа мигает один раз каждый раз при регулировке уровня громкости.

Индикаторы USB, TV и BT мигают три раза при установке уровня громкости на максимальное или минимальное значение.

7 SW (уровень громкости активного сабвуфера) +/- (стр. 17)

Индикатор текущего входа мигает один раз каждый раз при регулировке уровня громкости активного сабвуфера.

Индикаторы USB, TV и BT мигают три раза при установке уровня громкости активного сабвуфера на максимальное или минимальное значение.

8 (отключение звука)

Временное отключение звука. Индикаторы USB, TV и BT непрерывно горят, когда включена функция отключения звука.

9 (воспроизведение/пауза)

Включение паузы или возобновление воспроизведения.

10 (предыдущий/следующий/ускоренная прокрутка назад/вперед)

Нажмите для выбора предыдущей/следующей дорожки или файла. Удерживайте для поиска назад или вперед.

11 NIGHT (стр. 15)

Также используется для включения и выключения режима ожидания BLUETOOTH (стр. 19).

12 VOICE (стр. 16)

Также используется для включения и выключения функции Контроль по HDMI (стр. 20).

13 MOVIE/MUSIC (стр. 15)

Также используется для включения и выключения функции автоматического перехода в режим ожидания (стр. 22).

14 CLEAR AUDIO+ (стр. 15)

Также используется для перехода в режим безопасного соединения (стр. 22).

* Кнопки AUDIO, + и имеют тактильную точку. Используйте ее в качестве ориентира при выполнении операций.

Установка системы

Основные подключения и подготовка

Обращайтесь к Руководству по началу работы (отдельный документ).

Монтаж активной акустической системы на стене

Возможна установка активной акустической системы на стене.

Примечание

- Подготовьте винты (не входят в комплект), которые подходят для соответствующего материала и несущей способности стены. Поскольку гипсокартонная стена особенно хрупкая, плотно закрепите винты в два дюбеля в стенную балку. Устанавливайте активную акустическую систему горизонтально, подвесив его на винтах в дюбелях, закрепленных в сплошной секции стены.
- Обязательно поручайте установку дилерам Sony или лицензированным подрядчикам и уделяйте особое внимание безопасности во время установки.
- Компания Sony не несет ответственности за несчастные случаи или повреждения, вызванные ненадлежащей установкой, недостаточной несущей способностью стены, ненадлежащей установкой винтов или стихийным бедствием и т.п.

- 1 Подготовьте винты (не входят в комплект), которые соответствуют отверстиям в задней части активной акустической системы.

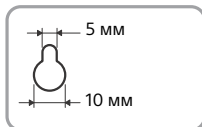
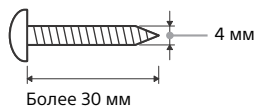

Отверстие в задней части активной акустической системы

- 2 Приклейте WALL MOUNT TEMPLATE (входит в комплект) на стену.

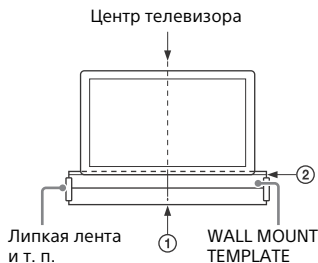

- 1 Совместите TV CENTER LINE (1) на WALL MOUNT TEMPLATE с центральной линией телевизора.
- 2 Совместите TV BOTTOM LINE (2) на WALL MOUNT TEMPLATE с нижней линией телевизора.
- 3 Приклейте WALL MOUNT TEMPLATE к стене с помощью имеющейся в продаже липкой ленты и т. п.

3 Отметьте позиции винтов на SCREW LINE (③) на WALL MOUNT TEMPLATE.

Замерьте указанное ниже расстояние с помощью линейки, а затем отметьте с помощью карандаша и т. п.

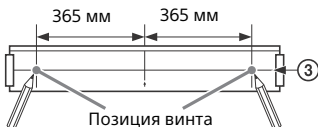

4 Вкрутите винты в отмеченных местах.

Винты должны выдаваться наружу на 7,5 мм – 8,5 мм.

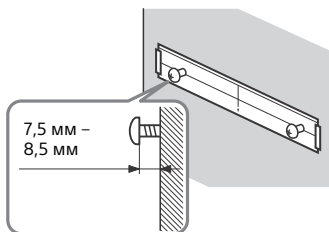

5 Снимите шаблон для монтажа на стене.

6 Повесьте активную акустическую систему на винты.

Выверните отверстия в задней части активной акустической системы соответственно винтам, затем повесьте активную акустическую систему на два винта.

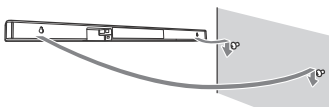

Примечание

- Разгладьте поверхность шаблона для монтажа на стене при его приклеивании на стену.
- Сохраняйте достаточное свободное пространство под активной акустической системой, когда вешаете его на стену, для обеспечения легкого доступа к порту USB.

Установка активного сабвуфера в горизонтальном положении

Поставьте активный сабвуфер левой стороной вниз, чтобы логотип "SONY" был обращен вперед.

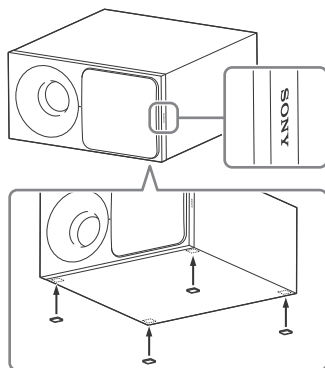

Прикрепите подкладки для громкоговорителя (входят в комплект).

Прослушивание звука с подключенных устройств

Несколько раз нажмите кнопку INPUT.

При однократном нажатии INPUT мигает индикатор текущего входа. Нажмите INPUT снова, чтобы выбрать нужное устройство.

Загорится индикатор выбранного устройства.

При каждом нажатии INPUT переключение устройства происходит циклически следующим образом.

“TV” → “BT” → “USB”

“TV”

- Телевизор, подключенный к разьему TV IN OPTICAL
- Телевизор, совместимый с функцией реверсивного звукового канала (ARC), подключенный к разьему HDMI OUT TV (ARC)

“BT”

Устройство BLUETOOTH с поддержкой профиля A2DP (стр. 17)

“USB”

Устройство USB, подключенное к порту  (USB) (стр. 13)

Прослушивание музыки с устройства USB

Вы можете воспроизводить музыкальные файлы, сохраненные на подсоединенном устройстве USB. Типы файлов для воспроизведения см. в разделе “Типы файлов для воспроизведения” (стр. 31).

Примечание

- Чтобы просматривать список содержания USB на экране телевизора, обязательно подключайте систему к телевизору с помощью кабеля HDMI.
- Измените вход телевизора на вход, к которому подключена активная акустическая система.

1 Подключите устройство USB к порту (USB).

См. Инструкции по эксплуатации устройства USB перед подключением.

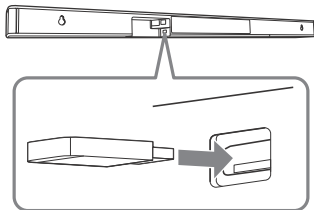

Индикатор USB непрерывно горит во время считывания с устройства USB.

2 Несколько раз нажмите INPUT для выбора “USB”.

На экране телевизора появится список содержания USB.

3 Нажимайте \uparrow/\downarrow для выбора нужного материала, затем нажмите ENTER.

Начнется воспроизведение выбранного материала.

4 Несколько раз нажмите PLAY MODE, чтобы выбрать нужный режим воспроизведения.

- Отсутствует: воспроизведение всех дорожек.
- \curvearrowright 1 (Повтор одной): повтор одной дорожки.
- \curvearrowright (Повтор папки): повтор всех дорожек в папке.
- \curvearrowright (Произвольный порядок): повтор всех дорожек в папке в произвольном порядке.
- \curvearrowright (Повтор всех): повтор всех дорожек.

Индикатор USB мигает три раза каждый раз при нажатии PLAY MODE.

5 Отрегулируйте громкость.

- Нажмите \triangleleft +/-, чтобы отрегулировать уровень громкости активной акустической системы.
- Нажмите SW \triangleleft +/-, чтобы отрегулировать уровень громкости активного сабвуфера.

Другие операции

Операция	Действия
Остановка воспроизведения или возврат к предыдущей индикации	Нажмите BACK
Пауза или возобновление воспроизведения	Нажмите $\blacktriangleright\parallel$
Выбор предыдущей или следующей дорожки	Нажмите $\blacktriangleleft/\blacktriangleright$
Поиск назад или вперед (ускоренная прокрутка назад/вперед)	Удерживайте $\blacktriangleleft/\blacktriangleright$

Примечание

- Не извлекайте устройство USB во время операции. Во избежание повреждения данных или устройства USB выключайте систему перед извлечением устройства USB.
- Индикатор USB непрерывно дважды мигает при подключении неподдерживаемого устройства USB.

Информация об устройстве USB на экране телевизора

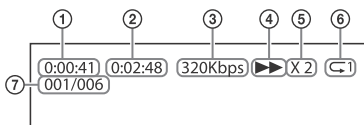

- 1 Время воспроизведения
- 2 Общее время воспроизведения
- 3 Скорость передачи данных
- 4 Статус воспроизведения
- 5 Скорость прокрутки назад/вперед
- 6 Состояние повторного воспроизведения
- 7 Указатель выбранных файлов/Всего файлов в папке

Примечание

- В зависимости от источника воспроизведения, некоторая информация может не отображаться.
- В зависимости от режима воспроизведения, отображаемая информация может отличаться.

Регулировка звука

Использование звуковых эффектов

Можно легко прослушивать предварительно запрограммированные звуковые эффекты, специально приспособленные под разного рода источники звука.

Выбор звукового эффекта

Нажмите **MOVIE/MUSIC** несколько раз или **CLEAR AUDIO+** во время воспроизведения.

CLEAR AUDIO+

Наслаждайтесь великолепным звуком благодаря звуковому полю, создаваемому этой технологией от Sony. Звуковое поле оптимизируется автоматически в соответствии с воспроизводимым аудиоматериалом и функциями устройства. Индикаторы MOVIE и MUSIC загораются на 2 секунды, а затем гаснут.

MOVIE

Звуковые эффекты оптимизируются для фильмов. Этот режим имитирует интенсивность и богатое расширение звука. Индикатор MOVIE загорится.

MUSIC

Звуковые эффекты оптимизируются для музыки. Индикатор MUSIC загорится.

Использование функции "ночной режим" (NIGHT)

Эта функция полезна при просмотре фильмов ночью. Вы сможете четко слышать диалоги даже на низкой громкости.

Нажмите NIGHT.

Индикаторы MOVIE и MUSIC дважды мигают.

Чтобы отключить эту функцию, нажмите NIGHT еще раз.
Индикатор MOVIE дважды мигает.

Примечание

Эта функция автоматически устанавливается на отключение при выключении системы.

Использование функции “четкий голос” (VOICE)

Эта функция помогает сделать диалоги более разборчивыми.

Нажмите VOICE.

Индикаторы MOVIE и MUSIC дважды мигают.

Чтобы отключить эту функцию, нажмите VOICE еще раз.
Индикатор MOVIE дважды мигает.

Выбор звука мультимплексного вещания (Двойное моно)

Прослушивание звука мультимплексного вещания, когда система принимает сигнал мультимплексного вещания Dolby Digital.

Несколько раз нажмите кнопку AUDIO.

Каналы переключаются циклически следующим образом.
Главный → Дополнительный → Главный/Дополнительный

Главный

Вывод только главного канала.
Индикаторы MOVIE и MUSIC дважды мигают.

Дополнительный

Вывод только дополнительного канала.
Индикатор MOVIE дважды мигает.

Главный/Дополнительный

Главный канал выводится через левый громкоговоритель, а дополнительный канал выводится через правый громкоговоритель.
Индикатор MUSIC дважды мигает.

Настройка Dolby DRC (Управление динамическим диапазоном)

Полезно при просмотре фильмов на низком уровне громкости звучания. DRC применимо к источникам Dolby Digital.

Удерживайте в нажатом положении AUDIO в течение 5 секунд, чтобы включить или выключить Dolby DRC.

Вкл

Звук сжимается в соответствии с информацией, содержащейся в материале.
Индикаторы USB и TV дважды мигают.

Выкл

Звук не сжимается.
Индикатор USB дважды мигает.

Установка функции затухания

При прослушивания устройства, подключенного к гнезду HDMI OUT TV (ARC) или TV IN OPTICAL, возможно искажение. Искажение предотвращается ослаблением уровня входного сигнала системы.

Удерживайте в нажатом положении **PLAY MODE** в течение **5 секунд**, чтобы включить или выключить функцию затухания.

Вкл

Ослабление уровня входного сигнала. Этот параметр уменьшит уровень выходного сигнала. Индикаторы USB и TV дважды мигают.

Выкл

Нормальный уровень входного сигнала. Индикатор USB дважды мигает.

Совет

Выключите эту функцию, если уровень выводимого из системы звука низкий.

Регулировка уровня громкости активного сабвуфера

Активный сабвуфер предназначен для воспроизведения басов или низкочастотных звуков.

Нажмите **SW** \triangleleft +/-, чтобы отрегулировать уровень громкости активного сабвуфера.

Индикатор текущего входа мигает один раз каждый раз при регулировке уровня громкости активного сабвуфера.

Примечание

Когда источник входного сигнала не содержит много басов, как например в случае с телевизионными программами, звук из активного сабвуфера может быть плохо слышен.

Функции BLUETOOTH

Прослушивание музыки с устройства BLUETOOTH

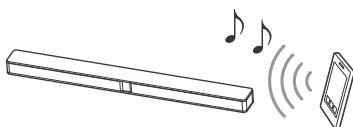

Сопряжение этой системы с устройством BLUETOOTH

Сопряжение является операцией предварительной взаимной регистрации устройств BLUETOOTH. Операция сопряжения выполняется только один раз.

- 1 Поместите устройство BLUETOOTH на расстоянии не более 1 метра от активной акустической системы.**
- 2 Нажмите Ⓢ (сопряжение) на активной акустической системе.** Система переключится в режим сопряжения. Индикатор BLUETOOTH (синий) на активной акустической системе быстро мигает.

3 Включите функцию BLUETOOTH на устройстве BLUETOOTH, выполните поиск устройств и выберите "HT-CT290/291".

Если требуется ключ доступа, введите "0000".

Выполните этот шаг в течение 5 минут, в противном случае режим сопряжения может быть отменен.

4 Убедитесь в том, что индикатор BLUETOOTH на активной акустической системе горит синим цветом.

Соединение установлено.

Примечание

- Ключ доступа может называться "Кодом доступа", "PIN-код", "PIN-номером" или "Пароль".
- Возможно сопряжение с десятью устройствами BLUETOOTH. В случае сопряжения одиннадцатого устройства BLUETOOTH последнее подключенное устройство будет заменено новым.

Прослушивание музыки с сопряженного устройства

1 Включите функцию BLUETOOTH на сопряженном устройстве BLUETOOTH.

2 Несколько раз нажмите INPUT для выбора "BT".

Система автоматически снова подключается к устройству BLUETOOTH, с которым она была соединена в последний раз. Когда соединение BLUETOOTH будет установлено, индикатор BLUETOOTH на активной акустической системе загорится синим цветом.

3 Начните воспроизведение на устройстве BLUETOOTH.

4 Отрегулируйте громкость.

- Отрегулируйте уровень громкости устройства BLUETOOTH.
- Нажмите \triangleleft +/-, чтобы отрегулировать уровень громкости активной акустической системы.
- Нажмите SW \triangleleft +/-, чтобы отрегулировать уровень громкости активного сабвуфера.

Примечание

- Как только система и устройство BLUETOOTH будут соединены, вы сможете управлять воспроизведением, нажимая \blacktriangleright \parallel и \blacktriangleleft / \blacktriangleright .
- Подключение к системе с сопряженного устройства BLUETOOTH может выполняться, даже когда система находится в режиме ожидания, если включен режим ожидания BLUETOOTH (стр. 19).
- Воспроизведение звука на этой системе может отставать от воспроизведения на устройстве BLUETOOTH по причине характеристик беспроводной технологии BLUETOOTH.

Отключение устройства BLUETOOTH

Выполните одну из следующих операций.

- Нажмите Ⓜ (сопряжение) на активной акустической системе еще раз.
- Отключите функцию BLUETOOTH на устройстве BLUETOOTH.
- Выключите систему или устройство BLUETOOTH.

Настройка режима ожидания BLUETOOTH

Если система содержит информацию о сопряжении, вы можете включить систему и прослушивать музыку с устройства BLUETOOTH, даже когда система находится в режиме ожидания, установив режим ожидания BLUETOOTH на включение.

Удерживайте NIGHT в нажатом положении в течение 5 секунд, чтобы включить или выключить режим ожидания BLUETOOTH.

Вкл

Индикаторы USB и TV дважды мигают.

Выкл

Индикатор USB дважды мигает.

Примечание

Во время режима ожидания BLUETOOTH энергопотребление в режиме ожидания увеличивается.

Другие функции

Использование функции Контроля по HDMI

Подключение устройства, такого как, например, телевизор или проигрыватель дисков Blu-ray, совместимого с функцией Контроля по HDMI* с помощью кабеля HDMI (Высокоскоростной кабель HDMI с Ethernet, не входит в комплект) позволяет легко управлять устройством с помощью телевизионного пульта дистанционного управления. Следующие функции могут использоваться с помощью функции Контроля по HDMI.

- Функция отключения питания системы
- Функция управления аудиосистемой
- Реверсивный звуковой канал
- Функция воспроизведения одним нажатием

* Контроль по HDMI представляет собой стандарт, используемый CEC (Consumer Electronics Control — управление бытовой техникой) для того, чтобы устройства HDMI (High-Definition Multimedia Interface) могли управлять друг другом.

Примечание

Эти функции могут работать с другими устройствами, кроме устройств производства Sony, но их работа не гарантируется.

Подготовка к использованию функции Контроля по HDMI

Удерживайте VOICE в нажатом положении в течение 5 секунд, чтобы включить или выключить функцию Контроля по HDMI.

Вкл

Индикаторы USB и TV дважды мигают.

Выкл

Индикатор USB дважды мигает.

Включите функцию Контроля по HDMI для телевизора или другого устройства, подключенного к системе.

Совет

Если включить функцию Контроля по HDMI ("BRAVIA" sync) при использовании телевизора производства Sony, функция контроля по HDMI данной системы также автоматически включается.

Функция отключения питания системы

При выключении телевизора система выключается автоматически.

Функция управления аудиосистемой

Если система включается во время просмотра телевизора, звук телевизора воспроизводится через громкоговорители системы. Уровень громкости системы можно регулировать с помощью телевизионного пульта дистанционного управления.

Если звук телевизора выводился через громкоговорители системы в прошлый раз при просмотре телевизора, при повторном включении телевизора система включается автоматически. Операции также могут выполняться с помощью меню телевизора. Подробнее см. Инструкцию по эксплуатации, прилагаемую к телевизору.

Примечание

- Звук с телевизора выводится, только если выбран другой вход, кроме входа "TV", при использовании на телевизоре функции Twin Picture. При отключении функции Twin Picture звук будет выводиться через систему.
- В зависимости от настроек телевизора, функция управления аудиосистемой может быть недоступна. Подробнее см. инструкцию по эксплуатации, прилагаемую к телевизору.

Реверсивный звуковой канал

Если система подключена к гнезду телевизора HDMI IN, совместимому с реверсивным звуковым каналом, можно прослушивать звук телевизора через громкоговорители системы без подключения оптического цифрового кабеля.

Примечание

Если телевизор не совместим с реверсивным звуковым каналом, требуется выполнить соединение с оптическим цифровым кабелем (Обращайтесь к прилагаемому Руководству по началу работы).

Функция воспроизведения одним нажатием

При воспроизведении материалов на устройстве (проигрыватель дисков Blu-ray, "PlayStation®4" и т.п.), подключенном к телевизору, система и телевизор автоматически включаются, вход системы переключается на вход для телевизора и звук выводится через громкоговорители системы.

Примечание

- Если при прошлом просмотре телевизора звук с телевизора выводился через громкоговорители телевизора, система не включается и звук и картинка выводятся на телевизор, даже когда воспроизводится материал устройства.
- В зависимости от телевизора, начальная часть воспроизводимого материала может не воспроизводиться правильно.

Использование функции "BRAVIA" Sync

В дополнение к функции Контроля по HDMI на устройствах, совместимых с функцией "BRAVIA" sync можно также использовать следующую функцию.

- Функция выбора сцены

Примечание

Данная функция является проприетарной функцией Sony. Данная функция не может работать с другими изделиями, кроме изделий производства Sony.

Функция выбора сцены

Звуковое поле системы автоматически переключается в соответствии с настройками функции выбора сцены или режима звучания на телевизоре. Подробнее см. Инструкцию по эксплуатации, прилагаемую к телевизору. Настройте звуковое поле на "CLEAR AUDIO+" (стр. 15).

Примечания к HDMI-подключениям

- Используйте Высокоскоростной кабель HDMI. При использовании Стандартного кабеля HDMI возможны проблемы с корректным отображением материалов в формате 1080p.
- Используйте сертифицированный кабель HDMI.
- Используйте Высокоскоростной кабель HDMI производства Sony с логотипом типа кабеля.
- Не рекомендуется использовать переходные кабели HDMI-DVI.
- Проверьте настройки подключенного оборудования при плохом изображении или при наличии проблем с выводом звука через оборудование, подключенное по кабелю HDMI.
- Аудиосигналы (частота дискретизации, длина в битах и т.п.), подаваемые через гнездо HDMI, могут подавляться подключенными устройствами.
- Прерывания звука возможны в том случае, если на воспроизводящем оборудовании переключается частота дискретизации или количество каналов.

- Если подключенное оборудование несовместимо с технологией защиты авторских прав (HDCP), изображение и/или звук, выводимые через гнездо HDMI OUT, могут искажаться или отсутствовать. В таком случае проверьте характеристики подключенного оборудования.

Функция авторежима ожидания

Система автоматически переходит в режим ожидания, когда системой никто не управляет в течение около 20 минут и система не принимает входного сигнала.

Удерживайте MOVIE/MUSIC в нажатом положении в течение 5 секунд, чтобы включить или выключить функцию авторежима ожидания.

Вкл

Индикаторы USB и TV дважды мигают.

Выкл

Индикатор USB дважды мигает.

Когда система переходит в режим ожидания, все LED-индикаторы, кроме индикатора BLUETOOTH (синий), медленно мигают.

Активация беспроводной передачи между определенными блоками (Безопасное соединение)

Можно указать беспроводное подключение, с помощью которого активная акустическая система будет соединяться с активным сабвуфером посредством функции безопасного соединения. Эта функция поможет предотвратить помехи, если вы используете несколько беспроводных устройств.

1 Нажмите LINK в задней части активного сабвуфера.

Индикатор питания на активном сабвуфере мигает оранжевым цветом.

2 Удерживайте CLEAR AUDIO+ нажатой в течение 5 секунд.

Индикаторы USB и TV мигают два раза, затем индикаторы MOVIE и MUSIC попеременно мигают. Когда активная акустическая система будет связана с активным сабвуфером, индикаторы перестанут мигать и индикатор питания на активном сабвуфере загорится оранжевым цветом. Если это не удастся, индикаторы будут гореть в течение 5 секунд. Попробуйте снова выполнить описанную выше операцию.

Чтобы отключить эту функцию, удерживайте CLEAR AUDIO+ в нажатом положении в течение 5 секунд.

Индикатор USB дважды мигает.

Меры предосторожности

Безопасность

- В случае попадания какого-либо твердого предмета или жидкости внутрь системы следует отсоединить систему от сети и перед дальнейшей эксплуатацией проверить ее у квалифицированного специалиста.
- Не прикасайтесь к шнуру питания переменного тока мокрыми руками. Это может привести к поражению электрическим током.
- Не взбирайтесь на активную акустическую систему и активный сабвуфер, поскольку вы можете упасть и получить травму или повредить систему.

Источники питания

- Перед эксплуатацией системы убедитесь в том, что рабочее напряжение соответствует напряжению, используемому в вашем регионе. Рабочее напряжение указано на табличке производителя, расположенной в задней части активной акустической системы и активного сабвуфера.
- Если вы не собираетесь использовать систему в течение длительного времени, отключите ее от сетевой розетки (электросети). Чтобы отключить шнур питания переменного тока, потяните его за вилку; никогда не тяните за сам кабель.
- Шнур питания переменного тока необходимо заменять только в квалифицированной ремонтной мастерской.

Нагрев

Несмотря на то, что система нагревается при работе, это не является неисправностью.

Если система эксплуатируется продолжительное время при повышенной громкости, температура задней и нижней частей системы значительно повышается. Во избежание ожога не прикасайтесь к системе.

Установка

- Достаточное свободное пространство вокруг системы необходимо для рассеивания тепла. Размещая активный сабвуфер на полке, оставляйте более 5 см свободного пространства над активным сабвуфером и более 5 см свободного пространства по бокам активного сабвуфера. Полка должна быть открытой позади активного сабвуфера. Если активный сабвуфер размещается задней стороной к стене, оставляйте более 10 см свободного пространства между активным сабвуфером и стеной.
- Оставляйте переднюю сторону системы открытой.
- Устанавливайте систему в месте с хорошей вентиляцией для предотвращения нагрева внутри системы и увеличения срока ее службы.
- Не размещайте систему в местах, где она будет подвергаться воздействию вибрации (например, на нестабильной полке и т. п.).
- Не размещайте активный сабвуфер на полке, которая может создавать помехи для функции беспроводной связи (например, на металлической полке и т. п.).
- Не располагайте систему вблизи источников тепла или в местах попадания прямого солнечного света, чрезмерно запыленных местах или в местах с повышенной вибрацией.

- Не ставьте сзади активной акустической системы и активного сабвуфера никаких предметов, которые могут перекрыть вентиляционные отверстия и вызвать неисправность аппарата.
- Если система используется с телевизором, видеомагнитофоном или кассетной декой, это может привести к возникновению помех и снижению качества изображения. В подобном случае установите систему дальше от телевизора, видеомагнитофона или кассетной деки.
- Соблюдайте осторожность при размещении системы на поверхностях, обработанных особым образом (натертых воском, покрашенных масляными красками, полированных и т.п.), так как это может привести к появлению на них пятен или изменению цвета.
- Следите за тем, чтобы избежать возможных травм от углов активной акустической системы и активного сабвуфера.

Обращение с активным сабвуфером

Не помещайте руки в прорези в активном сабвуфере, поднимая его. Это может привести к повреждению динамической головки. Поднимая активный сабвуфер, держите его за днище.

Эксплуатация

Перед подключением другого устройства выключите систему и отсоедините ее от сети.

Если на экране расположенного поблизости телевизора наблюдаются искажения цвета

Искажения цвета могут наблюдаться на телевизорах определенных типов.

- Если наблюдаются искажения цвета... Выключите телевизор, а затем включите его снова через 15 – 30 минут.
- Если снова наблюдаются искажения цвета... Разместите систему на большем удалении от телевизора.

Очистка

Чистите систему мягкой сухой тканью. Не используйте абразивные подушки какого-либо типа, чистящий порошок или растворитель, такой как спирт или бензин.

Если у вас возникнут вопросы или проблемы относительно системы, обращайтесь к ближайшему дилеру Sony.

Поиск и устранение неисправностей

Если при использовании системы возникнут какие-либо из перечисленных ниже трудностей, прежде чем обратиться в ремонтную службу за помощью, воспользуйтесь данным руководством по поиску и устранению неисправностей. Если какая-либо проблема не устраняется, обратитесь к ближайшему дилеру компании Sony.

Обращаясь за ремонтом, обязательно приносите вместе активную акустическую систему и активный сабвуфер, даже если вам кажется, что проблема заключается только в одном из них.

Общие

Не включается питание.

- Убедитесь в надежном подключении шнура питания переменного тока.

Система работает неправильно.

- Отсоедините шнур питания переменного тока от сетевой розетки (электросети), затем снова подсоедините его через несколько минут.

Система выключается автоматически.

- Работает функция автоматического перехода в режим ожидания (стр. 22).

Система не включается даже при включении телевизора.

- Активируйте функцию Контроль по HDMI (стр. 20). Телевизор должен поддерживать функцию Контроля по HDMI (стр. 19). Подробнее см. Инструкцию по эксплуатации, прилагаемую к телевизору.
- Проверьте настройки громкоговорителей на телевизоре. Питание системы синхронизируется с настройками громкоговорителей на телевизоре. Подробнее см. Инструкцию по эксплуатации, прилагаемую к телевизору.
- Если звук в прошлый раз выводился через громкоговорители телевизора, система не включается даже при включении телевизора. Включите систему и переключите вход системы на "TV" (стр. 13).

Система выключается при выключении телевизора.

- Система автоматически выключается при выключении телевизора, если система находится в режиме входа "TV".

Система не выключается даже при выключении телевизора.

- Система автоматически не выключается при выключении телевизора, если система находится в режиме входа "USB" или "BT".

Звук**Звук не выводится через систему.**



- Проверьте тип и подключение кабеля HDMI или оптического цифрового кабеля, подсоединенных к системе и телевизору (Обращайтесь к прилагаемому Руководству по началу работы).
- Если используемый телевизор совместим с функцией реверсивного звукового канала, убедитесь в том, что система подключена к входному гнезду HDMI (ARC) телевизора (Обращайтесь к прилагаемому Руководству по началу работы). Если звук все еще не выводится или прерывается, подсоедините оптический цифровой кабель.
- Если используемый телевизор не совместим с функцией реверсивного звукового канала, звук телевизора не будет выводиться через систему, даже если система подключена к входному гнезду HDMI телевизора. Чтобы выводить звук через систему, подсоедините прилагаемый в комплекте оптический цифровой кабель (Обращайтесь к прилагаемому Руководству по началу работы).
- Переключите вход системы на "TV" (стр. 13).
- Повысьте уровень громкости на системе или отмените функцию отключения звука.

- В зависимости от порядка, в котором подключены телевизор и система, на системе может включаться функция отключения звука. В этом состоянии индикаторы USB, TV и BT горят непрерывно. Если это произойдет, включите сначала телевизор, а затем систему.
- Установите настройки громкоговорителей на телевизоре (BRAVIA) для аудиосистемы. За информацией о том, как выполнять настройки на телевизоре, обращайтесь к Инструкциям по эксплуатации используемого телевизора.
- В зависимости от телевизора и источников воспроизведения, звук может не выводиться с системы. Установите настройку аудиоформата на "PCM". Подробнее см. Инструкцию по эксплуатации, прилагаемую к телевизору.

Звук выводится одновременно через систему и телевизор.

- Отключите звук на системе или на телевизоре.

С подключенного к системе устройства не выводится звук или выводится только очень тихий звук.

- Нажмите  +, чтобы увеличить уровень громкости (стр. 10).
- Нажмите кнопку  или  + для отмены функции отключения звука (стр. 10).
- Убедитесь в том, что источник входного сигнала выбран правильно. Следует попробовать другие источники входного сигнала, последовательно нажимая INPUT (стр. 13).
- Выключите функцию затухания (стр. 16).

- Убедитесь в том, что все кабели и шнуры системы и подключенного устройства прочно вставлены.

Через активный сабвуфер не выводится звук или выводится только очень тихий звук.

- Нажмите SW  +, чтобы увеличить уровень громкости активного сабвуфера (стр. 10).
- Убедитесь в том, что индикатор питания на активном сабвуфере горит зеленым цветом. Если нет, то см. "С активного сабвуфера не выводится звук." в "Беспроводной звук с активного сабвуфера" (стр. 28).
- Активный сабвуфер предназначен для воспроизведения низкочастотных звуков. Если источники входного сигнала содержат мало низкочастотных компонентов (например, программа телевидения), звук с активного сабвуфера может быть плохо слышен.
- При воспроизведении материалов, совместимых с технологией защиты авторских прав (HDCP), они не выводятся через активный сабвуфер.

Не удается получить эффект объемного звучания.

- В зависимости от входного сигнала и настройки звукового поля, обработка объемного звука может не работать эффективно. В зависимости от программы или диска, эффект объемного звука может быть незначительным.

- Для воспроизведения многоканального цифрового аудио проверьте настройку цифрового аудиовыхода на подключенном к системе устройстве. Дополнительную информацию см. в Инструкции по эксплуатации, прилагаемых к подключенному устройству.

Устройство USB

Устройство USB не распознается.

- Попробуйте выполнить следующие действия:
 - ① Выключите систему.
 - ② Извлеките и снова подключите устройство USB.
 - ③ Включите систему.
- Убедитесь в том, что устройство USB надежно вставлено в порт  (USB).
- Проверьте, не повреждено ли устройство USB или кабель.
- Проверьте, включено ли устройство USB.
- Если устройство USB подключено через USB-концентратор, отсоедините концентратор и подключите устройство USB напрямую к активной акустической системе.

Устройство BLUETOOTH

Не удается установить соединение BLUETOOTH.

- Убедитесь в том, что индикатор BLUETOOTH на активной акустической системе горит синим цветом (стр. 6).
- Убедитесь в том, что устройство BLUETOOTH, которое необходимо подключить, включено и функция BLUETOOTH активирована.
- Переместите устройство BLUETOOTH ближе к активной акустической системе.



- Выполните повторное сопряжение этой системы с устройством BLUETOOTH. Может потребоваться сначала отменить сопряжение с данной системой с устройства BLUETOOTH.

Невозможно выполнить сопряжение.

- Переместите устройство BLUETOOTH ближе к активной акустической системе.
- Убедитесь в том, что система не принимает помех от устройств беспроводной LAN, других беспроводных устройств, работающих на частоте 2,4 ГГц, или микроволновой печи. Если вблизи располагается какое-либо устройство, генерирующее электромагнитное излучение, переместите такое устройство дальше от системы.
- Сопряжение может быть невозможным, если вблизи активной акустической системы имеются другие устройства BLUETOOTH. В этом случае выключите другое устройство BLUETOOTH.

Не выводится звук с подключенного устройства BLUETOOTH.

- Убедитесь в том, что индикатор BLUETOOTH на активной акустической системе горит синим цветом (стр. 6).
- Переместите устройство BLUETOOTH ближе к активной акустической системе.
- Если вблизи находится устройство, генерирующее электромагнитное излучение, такое как, например, устройство беспроводной LAN, другие устройства BLUETOOTH или микроволновая печь, переместите такое устройство дальше от системы.

- Устраните любое препятствие между данной системой и устройством BLUETOOTH или переместите систему дальше от препятствия.
 - Измените положение подключенного устройства BLUETOOTH.
 - Переключите частоту беспроводной LAN на любом расположенном поблизости маршрутизаторе Wi-Fi или ПК на диапазон 5 ГГц.
 - Увеличьте уровень громкости подключенного устройства BLUETOOTH.
- Если индикатор питания на активном сабвуфере мигает красным цветом, нажмите  на активном сабвуфере, чтобы выключить питание, и проверьте, не заблокировано ли вентиляционное отверстие в активном сабвуфере.
 - Активный сабвуфер предназначен для воспроизведения низкочастотных звуков. Когда источник входного сигнала не содержит много низкочастотных звуков, как, например, в случае большинства телевизионных программ, низкочастотные звуки могут быть не слышны.
 - Нажмите SW  +, чтобы увеличить уровень громкости активного сабвуфера (стр. 17).

Беспроводной звук с активного сабвуфера

С активного сабвуфера не выводится звук.

- Индикатор питания на активном сабвуфере не загорается.
 - Убедитесь в правильном подключении шнура питания переменного тока активного сабвуфера.
 - Нажмите  на активном сабвуфере, чтобы включить питание.
- Индикатор питания на активном сабвуфере медленно мигает зеленым цветом или горит красным цветом.
 - Переместите активный сабвуфер ближе к активной акустической системе таким образом, чтобы индикатор питания на активном сабвуфере загорелся зеленым цветом.
 - Выполните шаги в "Активация беспроводной передачи между определенными блоками (Безопасное соединение)" (стр. 22).
- Если вблизи имеется устройство, генерирующее электромагнитные волны, такое как, например, оборудование беспроводной LAN или работающая микроволновая печь, переместите систему дальше от него.
- Если между активной акустической системой и активным сабвуфером имеется препятствие, переместите или удалите его.
- Расположите активную акустическую систему и активный сабвуфер как можно ближе друг к другу.
- Переключите частоту беспроводной LAN на любом расположенном поблизости маршрутизаторе Wi-Fi или ПК на диапазон 5 ГГц.
- Переключите сетевое соединение телевизора или проигрывателя дисков Blu-ray с беспроводного на проводное.

Пульт дистанционного управления

Пульт дистанционного управления не работает.

- Направьте пульт дистанционного управления на датчик дистанционного управления на активной акустической системе (стр. 6).
- Удалите все препятствия между пультом дистанционного управления и активной акустической системой.
- Если батарейки в пульте дистанционного управления разрядились, замените обе батарейки на новые.
- Убедитесь в том, что нажимаются правильные кнопки на пульте дистанционного управления.

Пульт дистанционного управления телевизора не работает.

- Установите активную акустическую систему таким образом, чтобы он не закрывал датчик дистанционного управления на телевизоре.

Прочее

Функция Контроля по HDMI не работает надлежащим образом.

- Проверьте соединение с системой (Обращайтесь к прилагаемому Руководству по началу работы).
- Включите функцию Контроля по HDMI на телевизоре. Подробнее см. Инструкцию по эксплуатации, прилагаемую к телевизору.

- Немного подождите и попытайтесь снова. Если кабель системы отсоединяется, до того, как операции смогут выполняться, может пройти некоторое время. Подождите около 15 секунд или дольше, а затем попытайтесь снова.
- Убедитесь в том, что подключенные к системе устройства поддерживают функцию Контроля по HDMI.
- Включите функцию Контроля по HDMI на подключенных к системе устройствах. Для получения дополнительной информации см. Инструкции по эксплуатации устройства.
- Тип и количество устройств, которыми можно управлять с помощью функции Контроля по HDMI, ограничены стандартом HDMI CEC следующим образом:
 - Записывающие устройства (рекордер дисков Blu-ray, DVD-рекордер и т.п.): до 3 устройств
 - Воспроизводящие устройства (проигрыватель дисков Blu-ray, DVD-проигрыватель и т.п.): до 3 устройств
 - Устройства, связанные с тюнером: до 4 устройств
 - Аудиосистема (ресивер/наушники): до 1 устройства (используется данной системой)

Если все индикаторы входа и индикаторы звукового эффекта быстро мигают (режим PROTECT).

- Нажмите кнопку  для выключения системы. После того как дисплей отключится, отсоедините шнур питания переменного тока, затем убедитесь в том, что ничто не блокирует вентиляционные отверстия активной акустической системы.

Все индикаторы входа и индикаторы звукового эффекта не загораются.

- Индикаторы выключены. Удерживайте в нажатом положении BASK в течение 5 секунд, чтобы включить индикаторы.

Датчики на телевизоре не работают надлежащим образом.

- Активная акустическая система может закрывать некоторые датчики (например, датчик яркости), приемник дистанционного управления на телевизоре или “излучатель для 3D-очков (инфракрасная передача)” 3D-телевизора, поддерживающего инфракрасную систему 3D-очков или беспроводную связь. Переместите активную акустическую систему подальше от телевизора в пределах рабочего диапазона, позволяющего этим компонентам корректно работать. За информацией о местах размещения датчиков и приемника дистанционного управления обращайтесь к Инструкции по эксплуатации, прилагаемым в комплекте телевизора.

Не работает система .

- Система может находиться в режиме демонстрации. Чтобы отменить режим демонстрации, выполните “Сброс” (стр. 30).

Сброс

Если система продолжает работать неправильно, выполните сброс системы следующим образом. Для выполнения данной операции воспользуйтесь сенсорными кнопками на активной акустической системе.

1 Удерживайте в нажатом положении одновременно – (уменьшение уровня громкости) и в течение 5 секунд.

Все LED-индикаторы мигают три раза, а затем гаснут. Настройки меню, звуковых полей и т. п. возвращаются в их изначальное состояние.

2 Отсоедините шнур питания переменного тока.

3 Подсоедините шнур питания переменного тока, затем нажмите , чтобы включить систему.

4 Соедините систему с активным сабвуфером (стр. 22).

Типы файлов для воспроизведения

Кодек	Расширение
MP3 (MPEG-1 Audio Layer III)	.mp3
WMA9 Standard	.wma
LPCM	.wav

Примечание

- Некоторые файлы могут не воспроизводиться в зависимости от формата файла, кодировки файла или состояния записи.
- Некоторые файлы, которые редактировались на ПК, могут не воспроизводиться.
- Система не может воспроизводить закодированные файлы, например в формате DRM и Lossless.
- Система может распознавать следующие файлы или папки на устройствах USB:
 - пути к папкам длиной до 128 знаков
 - 200 папок (включая корневую папку)
 - до 200 файлов/папок в одном слое
- Некоторые устройства USB могут не работать с этой системой.
- Система может распознавать устройства класса большой емкости (MSC).

Поддерживаемые аудиоформаты

Ниже перечислены аудиоформаты, поддерживаемые этой системой.

- Dolby Digital
- LPCM 2ch

LED-индикаторы

Вы можете включать или выключать LED-индикаторы, удерживая в нажатом положении BACK в течение 5 секунд.

При включении этой функции LED-индикаторы загораются или мигают, в зависимости от выбранной функции или состояния системы.

Если вы выключите LED-индикаторы, только индикатор BLUETOOTH (синий) загорается в режиме функции "BT".

Функция/Состояние	Индикация
Вход (стр. 13) <ul style="list-style-type: none">• TV• BT• USB	Индикатор TV горит Индикатор BT и BLUETOOTH (синий) горит Индикатор USB горит
Вход USB (стр. 13) <ul style="list-style-type: none">• Считывание• Неподдерживаемое устройство USB	Индикатор USB непрерывно мигает Индикатор USB непрерывно дважды мигает
Звуковой эффект (стр. 15) <ul style="list-style-type: none">• MOVIE• MUSIC	Индикатор MOVIE горит Индикатор MUSIC горит
CLEAR AUDIO+ (стр. 15)	Индикаторы MOVIE и MUSIC загораются на 2 секунды, а затем гаснут
Максимальный/минимальный уровень громкости, Максимальный/минимальный уровень громкости активного сабвуфера (стр. 17)	Индикаторы USB, TV и BT мигают три раза
Увеличение/уменьшение уровня громкости, Увеличение/уменьшение уровня громкости активного сабвуфера	Индикатор текущего входа мигает один раз
Отключение звука	Индикаторы USB, TV и BT непрерывно мигают
Двойное моно (стр. 16) <ul style="list-style-type: none">• Главный• Дополнительный• Главный/Дополнительный	Индикаторы MOVIE и MUSIC мигают два раза Индикатор MOVIE мигает два раза Индикатор MUSIC мигает два раза
Dolby DRC (стр. 16), Затухание (стр. 16) <ul style="list-style-type: none">• Вкл• Выкл	Индикаторы USB и TV мигают два раза Индикатор USB мигает два раза
Ночной режим (стр. 15), "Четкий голос" (стр. 16) <ul style="list-style-type: none">• Вкл• Выкл	Индикаторы MOVIE и MUSIC мигают два раза Индикатор MOVIE мигает два раза
PLAY MODE (стр. 14)	Индикатор USB мигает три раза

Функция/Состояние	Индикация
Контроль по HDMI (стр. 20), Ожидание BLUETOOTH (стр. 19), Авто режим ожидания (стр. 22) <ul style="list-style-type: none"> • Вкл • Выкл 	Индикаторы USB и TV мигают два раза Индикатор USB мигает два раза
Безопасное соединение (стр. 22) <ul style="list-style-type: none"> • Вкл • Выкл 	Индикаторы USB и TV мигают два раза, затем индикаторы MOVIE и MUSIC попеременно мигают до тех пор, пока не будет установлено соединение. Индикатор USB мигает два раза
PROTECT (стр. 29)	Все LED-индикаторы, кроме индикатора BLUETOOTH (синий), быстро мигают
Переход в авторежим ожидания (стр. 22)	Все LED-индикаторы, кроме индикатора BLUETOOTH (синий), медленно мигают
Сброс (стр. 30)	Все LED-индикаторы мигают три раза, а затем гаснут

Технические характеристики

Активная акустическая система (SA-CT290/SA-CT291)

Секция усилителя

ВЫХОДНАЯ МОЩНОСТЬ (номинальная)

Фронтальный левый + фронтальный правый:

30 Вт + 30 Вт (при 4 Ом, 1 кГц, общий коэффициент нелинейных искажений 1%)

ВЫХОДНАЯ МОЩНОСТЬ (опорная)

Фронтальный левый/Фронтальный правый: 100 Вт (на канал при 4 Ом, 1 кГц)

Входы

USB

TV IN OPTICAL

Выход

HDMI OUT TV (ARC)

Секция HDMI

Разъем

Тип A (19-штырьковый)

Секция USB

Порт  (USB)

Тип A

Секция BLUETOOTH

Система связи

Характеристики BLUETOOTH версии 4.2

Выход

Характеристики мощности BLUETOOTH класса 1

Максимальная дальность связи

Линия прямой видимости прил. 25 м¹⁾

Частотный диапазон

Полоса 2,4 ГГц (2,4000 ГГц – 2,4835 ГГц)

Метод модуляции

FHSS (Freq Hopping Spread Spectrum – расширение спектра скачкообразной сменой частоты)

Совместимые профили BLUETOOTH²⁾

A2DP 1.2 (Advanced Audio Distribution Profile – расширенный профиль распространения аудио)

AVRCP 1.6 (Audio Video Remote

Control Profile – профиль

дистанционного управления аудио- и видеоустройствами)

Поддерживаемые кодеки³⁾

SBC⁴⁾

Дальность передачи (A2DP)

20 Гц – 20000 Гц (частота дискретизации 32 кГц, 44,1 кГц, 48 кГц)

1) Фактический диапазон будет отличаться в зависимости от таких факторов, как препятствия между устройствами, магнитные поля вокруг микроволновой печи, статическое электричество, радиотелефон, чувствительность приема, рабочие характеристики антенны, операционная система, программное приложение и т. п.

2) Стандартные профили BLUETOOTH обозначают цель связи BLUETOOTH между устройствами.

3) Кодек: Формат сжатия и преобразования аудиосигнала

4) Субполосной кодек

Секция фронтального левого/ фронтального правого громкоговорителя

Акустическая система

Полнодиапазонная акустическая система, акустическая подвеска

Громкоговоритель

40 мм × 100 мм, конического типа × 2

Общие

Требования по электропитанию

Только модели для Тайваня:

120 В переменного тока, 50/60 Гц

Другие модели:

220 В – 240 В переменного тока, 50/60 Гц

Энергопотребление

Вкл: 40 Вт

Режим ожидания: 0,5 Вт или меньше (Режим энергосбережения) (Когда функция Контроль по HDMI и режим ожидания BLUETOOTH выключены)

Режим ожидания: 2,8 Вт или меньше⁵⁾

(Когда функция Контроль по HDMI и режим ожидания BLUETOOTH включены)

Габариты (ш/в/г)

900 мм × 52 мм × 86 мм

Масса

2,3 кг

⁵⁾ Система автоматически переходит в режим энергосбережения, когда отсутствует HDMI-соединение и отсутствует история сопряжения BLUETOOTH.

Активный сабвуфер (SA-WCT290/SA-WCT291)

ВЫХОДНАЯ МОЩНОСТЬ (опорная)

100 Вт (на канал при 4 Ом, 100 Гц)

Акустическая система

Система активного сабвуфера, Фазоинвертор

Громкоговоритель

130 мм, конического типа

Требования по электропитанию

Только модели для Тайваня:

120 В переменного тока, 50/60 Гц

Другие модели:

220 В – 240 В переменного тока, 50/60 Гц

Энергопотребление

Вкл: 15 Вт

Режим ожидания: 0,5 Вт или меньше

Габариты (ш/в/г)

170 мм × 342 мм × 362 мм (установка в вертикальном положении)

342 мм × 172 мм × 362 мм (установка в горизонтальном положении)

Масса

6,3 кг

Секция беспроводного передатчика/ресивера

Частотный диапазон

2,4 ГГц (2,4000 ГГц – 2,4835 ГГц)

Метод модуляции

FHSS (Freq Hopping Spread Spectrum – расширение спектра скачкообразной сменой частоты)

Конструкция и характеристики могут быть изменены без предварительного уведомления.

Условия хранения:

Хранить в упакованном виде в темных, сухих, чистых, вентилируемых помещениях, изолированными от мест хранения кислот и щелочей. Хранить при температуре от –15 °С до +50 °С и относительной влажн ости не более <70%, без образования конденсата. Срок хранения не установлен.

О связи BLUETOOTH

Поддерживаемые версия и профили BLUETOOTH

Профиль означает стандартный набор функций для различных функциональных возможностей изделия BLUETOOTH. См. “Секция BLUETOOTH” в разделе “Технические характеристики” (стр. 34) для версии BLUETOOTH и профилей, поддерживаемых данной системой.

Эффективная дальность связи

Устройства BLUETOOTH следует использовать в диапазоне около 10 метров (незагороженного пространства) друг от друга. Эффективная дальность связи может уменьшиться при следующих условиях.

- Если между устройствами с подключением BLUETOOTH находится человек, металлический предмет, стена или иное препятствие.
- В местах установки беспроводного соединения LAN.
- Вокруг работающих микроволновых печей.
- В местах, где генерируются другие электромагнитные волны.

Влияние других устройств

В устройствах BLUETOOTH и при беспроводном соединении LAN (IEEE 802.11b/g) применяется один и тот же частотный диапазон (2,4 ГГц). При использовании устройства BLUETOOTH возле устройства с беспроводным соединением LAN возможны электромагнитные помехи. Это может привести к снижению скорости передачи данных, шуму или невозможности подключения. Если это произойдет, попробуйте выполнить следующие действия для устранения проблемы:

- Используйте данную систему минимум в 10 метрах от устройства беспроводной LAN.
- Отключайте питание оборудование с беспроводным соединением LAN при использовании устройства BLUETOOTH в диапазоне 10 метров от него.
- Устанавливайте данную систему и устройство BLUETOOTH как можно ближе друг к другу.

Влияние на другие устройства

Радиоволновое излучение этой системы может препятствовать работе некоторых медицинских устройств. Поскольку такие помехи могут привести к неполадкам в работе, всегда отключайте питание данной системы и устройства BLUETOOTH в следующих местах:

- В больницах, поездах, самолетах, на автозаправочных станциях и в любом месте наличия огнеопасного газа.
- Возле автоматических дверей или систем пожарной тревожной сигнализации.

Примечание

- Данная система поддерживает функции безопасности, которые соответствуют спецификации BLUETOOTH для обеспечения защищенного соединения во время связи по технологии BLUETOOTH. Однако эти меры безопасности могут оказаться недостаточными в зависимости от содержимого настроек и других факторов, поэтому следует всегда быть осторожным при использовании связи по технологии BLUETOOTH.
- Компания Sony не несет никакой ответственности за повреждения или иной ущерб, возникшие вследствие утечек информации при использовании связи по технологии BLUETOOTH.
- Наличие связи BLUETOOTH необязательно гарантируется для всех устройств с BLUETOOTH, имеющих такой же профиль, как у данной системы.

- Устройства BLUETOOTH, подключенные к данной системе, должны соответствовать спецификации BLUETOOTH, предписанной компанией Bluetooth SIG, Inc., и иметь сертификат соответствия. Тем не менее, несмотря на соответствие устройства спецификации BLUETOOTH, возможны случаи, когда характеристики или спецификации устройства BLUETOOTH исключают подключение или приводят к другим способам управления, отображения или работы.
- Возможны наличие шума или прерывание аудиосигнала в зависимости от устройства с BLUETOOTH, подключенного к этой системе, коммуникационной среды или окружающих условий.

ПОПЕРЕДЖЕННЯ

Щоб зменшити загрозу займання, не закривайте вентиляційний отвір пристрою газетами, скатертинами, шторами тощо.

Не піддавайте пристрій дії джерел відкритого вогню (наприклад, запалених свічок).

Щоб зменшити загрозу займання чи ураження електричним струмом, не піддавайте пристрій дії крапель або бризок рідини та не ставте на нього наповнені рідиною предмети, наприклад вази.

Не встановлюйте пристрій у закритому місці, наприклад, у книжковій або вбудованій шафі.

Не піддавайте елементи живлення або пристрій зі встановленим елементом живлення дії джерел надмірного тепла, наприклад сонячного проміння, вогню тощо. Щоб запобігти травмуванню, пристрій має надійно розміщуватися в шафі або кріпитися до підлоги/стіни відповідно до вказівок з установлення.

Використовувати тільки у приміщенні.

Щодо джерел живлення

- Уважається, що пристрій не відключено від джерела живлення, доки його підключено до розетки змінного струму, навіть якщо сам пристрій було вимкнено.
- Оскільки для відключення пристрою від джерела живлення використовується штепсель шнура живлення, підключіть пристрій до легкодоступної розетки змінного струму. У разі виявлення неполадок у роботі пристрою негайно відключіть штепсель шнура живлення від розетки змінного струму.

Рекомендовані кабелі

Для підключення до головних комп'ютерів і/або периферійних пристроїв необхідно використовувати штекери та кабелі з належним екрануванням і заземленням.

Для виробів із маркуванням CE

Дійсність маркування CE обмежується лише тими країнами, де воно має законодавчу силу: в основному в країнах EEA (Європейської економічної зони).



Переробка використаних елементів живлення, старого електричного та електронного обладнання (застосовується в Європейському союзі та інших європейських країнах із системами роздільного збирання сміття)

Виробник: Соні Корпорейшн,
1-7-1 Конан Мінато-ку Токіо,
108-0075 Японія

Зроблено в Малайзії

Уповноважений представник в Україні з питань відповідності вимогам технічних регламентів: ТОВ «Соні Україна», вул. Іллінська, 8, м. Київ, 04070, Україна.



Клас захисту проти враження електричним струмом II

Обладнання відповідає вимогам:

- Технічного регламенту обмеження використання деяких небезпечних речовин в електричному та електронному обладнанні (постанова КМУ від 03.12.2008 № 1057);
- Технічного регламенту з електромагнітної сумісності обладнання (постанова КМУ від 16.12.2015 № 1077);
- Технічного регламенту низьковольтного електричного обладнання (постанова КМУ від 16.12.2015 № 1067).



Справжнім Соні Корпорейшн заявляє, що тип радіобладнання Звукова панель HT-CT290/HT-CT291 відповідає Технічному регламенту радіобладнання і телекомунікаційного кінцевого (термінального) обладнання. Повний текст декларації про відповідність доступний в Інтернеті за такою адресою: info@sony.ua.

Дату виробництва вказано на виробі та/або етикетці зі штрих-кодом на картонній упаковці.
Наприклад: XX-XXXX
Перші 2 цифри означають місяць, останній 4 цифри - рік.

Ця звукова панель призначена для відтворення звуку з підключених пристроїв та потокової передачі музики з пристрою BLUETOOTH.

Транспортувати в оригінальній упаковці виробника. Під час транспортування не кидати, оберегати від падінь, ударів, не піддавати надмірній вібрації.

Авторські права і торгові марки

- Ця система використовує технологію Dolby* Digital.
 - * Виготовлено за ліцензією компанії Dolby Laboratories. Dolby, Dolby Audio і емблема з подвійним "D" – зареєстровані торговельні марки компанії Dolby Laboratories.
- Текстовий символ та логотипи BLUETOOTH® є зареєстрованими торговими марками, що належать компанії Bluetooth SIG, Inc., Sony Corporation використовує їх за ліцензією. Усі інші торгові марки та комерційні назви належать їхнім відповідним власникам.
- Ця система використовує технологію High-Definition Multimedia Interface (HDMI™). HDMI, HDMI High-Definition Multimedia Interface та логотип HDMI є торговельними марками або зареєстрованими торговельними марками HDMI Licensing, LLC в США та інших країнах.
- «BRAVIA» є торговою маркою компанії Sony Corporation.
- «PlayStation» є зареєстрованою торговою маркою компанії Sony Computer Entertainment Inc.
- Технологія кодування звуку MPEG Layer-3 і відповідні патенти отримано на правах ліцензії від Fraunhofer IIS і Thomson.
- Windows Media є зареєстрованою торговою маркою або торговою маркою компанії Microsoft Corporation у США та/або інших країнах.

- Цей виріб захищено певними правами на інтелектуальну власність Microsoft Corporation. Використання або розповсюдження цієї технології за межами виробу без ліцензії від підприємства Microsoft чи уповноваженого дочірнього підприємства корпорації Microsoft заборонено.
- «ClearAudio+» є торговою маркою компанії Sony Corporation.
- Назви інших систем та виробів у більшості випадків є торговими марками або зареєстрованими торговими марками відповідних виробників. Знаки ™ та ® не наводяться у цьому документі.

Щодо цієї Інструкції з експлуатації

- У цій Інструкції з експлуатації описується керування системою за допомогою пристрою дистанційного керування. Можна також використовувати елементи керування на активній акустичній системі, якщо вони мають такі ж чи схожі назви, що й на пристрої дистанційного керування.
- Деякі ілюстрації є концептуальними зображеннями і можуть відрізнятися від реальних пристроїв.

Зміст

Щодо цієї Інструкції з експлуатації	4
Огляд деталей та елементів керування	6

Встановлення системи

Основні підключення та підготовка	→	Посібник із початку роботи (окремий документ)
-----------------------------------	---	---

Закріплення активної акустичної системи на стіні	11
Горизонтальне встановлення активного сабвуфера	12

Прослуховування звуку

Прослуховування звуку з підключених пристроїв	13
Прослуховування музики з пристроїв USB	13

Регулювання звуку

Використання звукових ефектів	15
Налаштування гучності активного сабвуфера	17

Функції BLUETOOTH

Прослуховування музики з пристроїв BLUETOOTH	17
Налаштування режиму очікування BLUETOOTH	19

Інші функції

Використання функції керування по HDMI	19
Використання функції «BRAVIA» Sync	21
Функція автоматичного переходу до режиму очікування	22
Активація бездротової передачі між певними пристроями (Безпечне з'єднання)	22

Додаткова інформація

Застереження	23
Усунення несправностей	24
Типи файлів, які підтримуються	30
Підтримувані аудіоформати	30
Світлодіодні індикатори	31
Технічні характеристики	33
Щодо обміну даними через BLUETOOTH	34

Огляд деталей та елементів керування

Для отримання подальшої інформації див. сторінки, вказані у дужках.

Активна акустична система

Верхня і передня панель

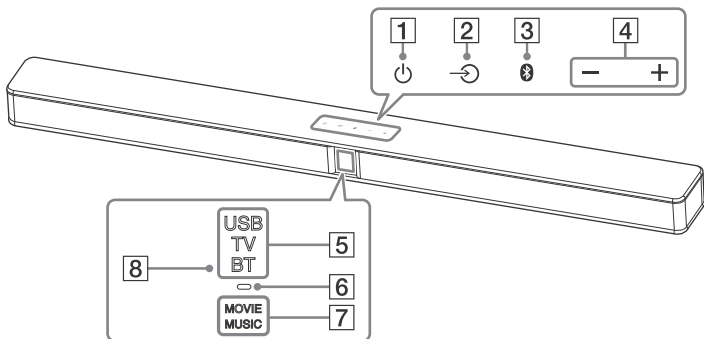

1 (живлення) сенсорна кнопка

Увімкнення системи або переведення її в режим очікування.

2 (вхід) сенсорна кнопка (стор. 13)

Служить для вибору потрібного пристрою.

3 (створення пари) сенсорна кнопка (стор. 17)

4 +/- (гучність) сенсорна кнопка

5 Індикатори входу* (стор. 13)

6 Індикатор BLUETOOTH (синій)

- Швидко блимає: під час створення пари BLUETOOTH
- Блимає: встановлюється з'єднання BLUETOOTH
- Світиться: підключення BLUETOOTH встановлено

7 Індикатори звукових ефектів* (стор. 15)

8 Датчик пристрою дистанційного керування

* Світлодіодні індикатори, які засвічуються або блимають залежно від вибраної функції або стану системи. Додаткову інформацію щодо позначень можна знайти в розділі «Світлодіодні індикатори» (стор. 31).

Щодо сенсорних кнопок

Сенсорні кнопки спрацьовують від легкого дотику. Не натискайте кнопки з надмірним зусиллям.

Задня панель

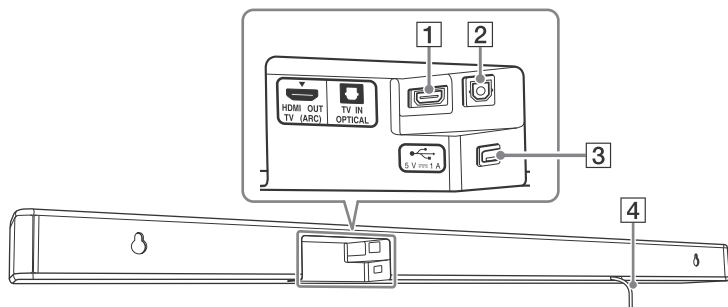

1 Гнізда HDMI OUT TV (ARC)

2 Гнізда TV IN OPTICAL

3 (USB) порт (стор. 13)

4 Шнур живлення змінного струму

Активний сабвуфер

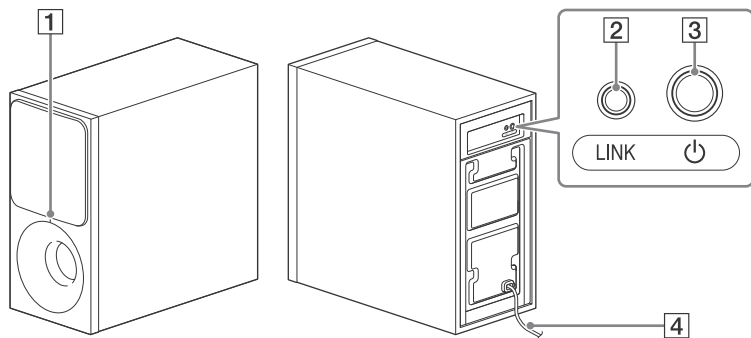

1 Індикатор живлення

- Гасне: живлення вимкнено
- Світиться:
 - Червоний: активний сабвуфер перебуває в режимі очікування
 - Зелений: активний сабвуфер підключений до активної акустичної системи без використання функції безпечного з'єднання
 - Жовтогарячий: активний сабвуфер підключений до активної акустичної системи з використанням функції безпечного з'єднання
- Блімає:
 - Зелений (швидко): активний сабвуфер шукає активну акустичну систему для підключення
 - Зелений: активний сабвуфер намагається підключитися до активної акустичної системи без використання функції безпечного з'єднання

- Жовтогарячий: активний сабвуфер намагається підключитися до активної акустичної системи з використанням функції безпечного з'єднання
- Червоний: активний сабвуфер виявив несправність. Див. «Бездротовий звук активного сабвуфера» у розділі «Усунення несправностей» (стор. 28).

2 LINK (Безпечне з'єднання) (стор. 22)

3 (живлення)

Увімкнення активного сабвуфера або переведення його в режим очікування.

4 Шнур живлення змінного струму

Щодо режиму очікування

Активний сабвуфер автоматично переходить в режим очікування, а індикатор живлення світиться червоним кольором, коли активна акустична система перебуває в режимі очікування або функція бездротової передачі відключена. Активний сабвуфер автоматично вмикається при ввімкненні активної акустичної системи й активації бездротової передачі.

Пристрій дистанційного керування

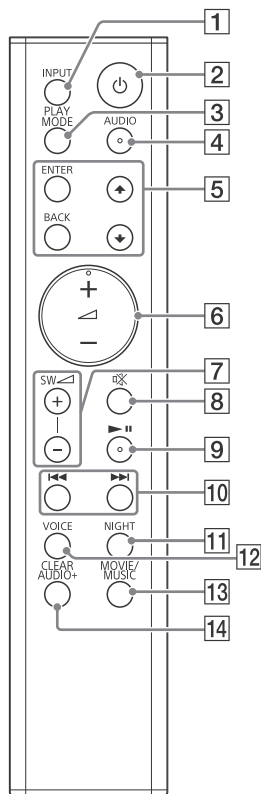

1 INPUT (стор. 13)

2 ⏻ (живлення)

Увімкнення системи або переведення її в режим очікування.

3 PLAY MODE (стор. 14)

Також використовується для ввімкнення чи вимкнення функції згасання (стор. 14).

4 AUDIO* (стор. 16)

Також використовується для ввімкнення чи вимкнення функції Dolby DRC (стор. 16).

5 ENTER

Вхід до вибраного елемента.



Вибір папки чи файлу на пристрої USB.

BACK

Повернення до попереднього відображення.

Зупинка відтворення пристрою USB.

Також використовується для ввімкнення чи вимкнення світлодіодних індикаторів (стор. 31).

6 (гучність) +/-

Регулювання гучності.

Поточний індикатор входу блимає один раз завжди, коли ви налаштуєте гучність.

Індикатори USB, TV та BT блимають тричі, коли ви налаштуєте гучність на максимальне чи мінімальне значення.

7 SW (гучність активного сабвуфера) +/- (стор. 17)

Поточний індикатор входу блимає один раз завжди, коли ви налаштуєте гучність активного сабвуфера.

Індикатори USB, TV та BT блимають тричі, коли ви налаштуєте гучність активного сабвуфера на максимальне чи мінімальне значення.

8 (вимкнення звуку)

Тимчасово вимикає звук. Індикатори USB, TV та BT постійно блимають, коли функція вимкнення звуку активна.

9 (відтворення/пауза)

Пауза або продовження відтворення.

10 (попередній/ наступний/швидке прокручування назад/ вперед)

Натисніть, щоб вибрати попередню/наступну композицію або файл. Натисніть та утримуйте для пошуку назад або далі.

11 NIGHT (стор. 15)

Також використовується для ввімкнення чи вимкнення режиму очікування BLUETOOTH (стор. 19).

12 VOICE (стор. 16)

Також використовується для ввімкнення чи вимкнення функції Керування по HDMI (стор. 20).

13 MOVIE/MUSIC (стор. 15)

Також використовується для ввімкнення чи вимкнення функції автоматичного переходу до режиму очікування (стор. 22).

14 CLEAR AUDIO+ (стор. 15)

Також використовується для переходу в режим безпечного з'єднання (стор. 22).

* Кнопки AUDIO, + та мають тактильну точку. Використовуйте її як орієнтир під час роботи.

Встановлення системи

Основні підключення та підготовка

Див. «Посібник із початку роботи» (окремий документ).

Закріплення активної акустичної системи на стіні

Активну акустичну систему можна закріпити на стіні.

Примітка

- Підготуйте гвинти (не входять до комплекту постачання), які відповідають стіновому матеріалу та несній здатності. Оскільки гіпсокартонна стіна особливо крихка, надійно прикріпіть гвинти до двох розпірок в стіновій балці. Встановіть активну акустичну систему горизонтально, підвісивши на гвинтах, прикріплених до розпірок на суцільній плоскій ділянці стіни.
- Обов'язково довірте установку дилерам Sony або ліцензованим підрядникам, а також зверніть особливу увагу на безпеку під час установки.
- Компанія Sony не несе відповідальності за нещасні випадки або пошкодження, спричинені неналежним установленням, недостатньою несною здатністю стіни, неналежним установленням гвинтів, стихійним лихом тощо.

- 1 Підготуйте гвинти (не входять до комплекту постачання), які відповідають отворам в задній частині активної акустичної системи.

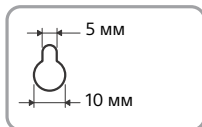
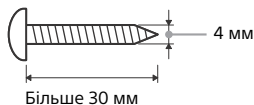

Отвір у задній частині активної акустичної системи

- 2 Наклейте WALL MOUNT TEMPLATE (входить до комплекту постачання) на стіну.

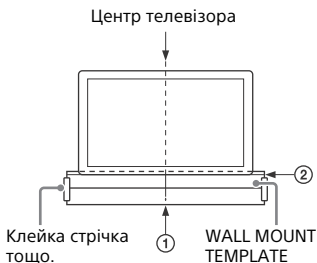

- 1 Зіставте TV CENTER LINE (①) на WALL MOUNT TEMPLATE з центральною лінією вашого телевізора.
- 2 Зіставте TV BOTTOM LINE (②) на WALL MOUNT TEMPLATE з нижньою частиною вашого телевізора.
- 3 Наклейте WALL MOUNT TEMPLATE на стіну, використовуючи побутову клейку стрічку тощо.

3 Відзначте позиції гвинтів на SCREW LINE (③) на WALL MOUNT TEMPLATE.

Виміряйте описану нижче відстань шкалою, потім відзначте за допомогою олівця тощо.

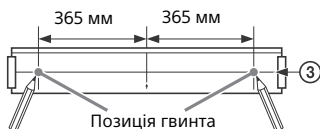

4 Вкрутіть гвинти відповідно до позначок.

Гвинти повинні виступати на 7,5 мм–8,5 мм.

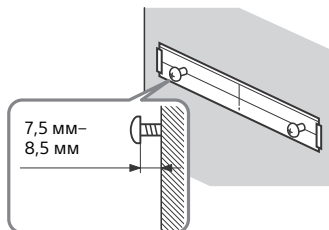

5 Відклейте шаблон настінного кріплення.

6 Повісьте активну акустичну систему на гвинти.

Зіставте отвори в задній частині активної акустичної системи з гвинтами, тоді повісьте активну акустичну систему на два гвинти.

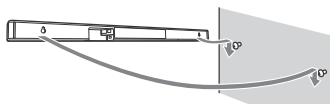

Примітка

- Розгладьте поверхню шаблона настінного кріплення, наклеюючи його на стіну.
- Залиште достатньо простору під активною акустичною системою, кріплячи його на стіні, для легкого доступу до порту  (USB).

Горизонтальне встановлення активного сабвуфера

Розмістіть активний сабвуфер справа, так щоб логотип «SONY» був повернений вперед.

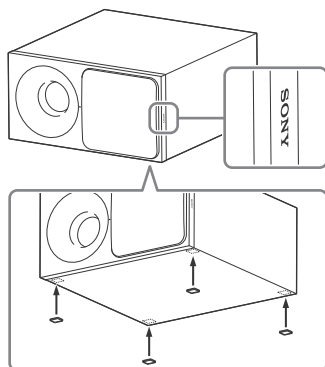

Прикріпіть підкладки динаміка (входять до комплекту постачання).

Прослуховування звуку з підключених пристроїв

Натисніть INPUT декілька разів.

При одноразовому натисканні INPUT, блимає поточний індикатор входу. Натисніть INPUT знову, щоб вибрати необхідний пристрій.

Засвічується індикатор вибраного пристрою.

Щоразу, коли ви натискаєте кнопку INPUT, пристрої відображаються циклічно в описаному нижче порядку:

«TV» → «BT» → «USB»

«TV»

- Телевізор, підключений до роз'єму TV IN OPTICAL
- Телевізор, сумісний з функцією зворотного аудіоканалу (ARC) та підключений до роз'єму HDMI OUT TV (ARC)

«BT»

Пристрій BLUETOOTH, який підтримує профіль A2DP (стор. 17)

«USB»

Пристрій USB підключений до порту  (USB) (стор. 13)

Прослуховування музики з пристроїв USB

Ви можете відтворювати музичні файли, які зберігаються на підключеному пристрої USB. Відомості щодо дисків, які підтримуються, дивіться у розділі «Типи файлів, які підтримуються» (стор. 30).

Примітка

- Щоб переглянути вміст пристрою USB на екрані телевізора, переконайтесь, що система підключена до телевізора через кабель HDMI.
- Змініть вхід телевізора на вхід, до якого підключено активну акустичну систему.

1 Під'єднайте пристрій USB до порту (USB).

До підключення див. Інструкцію з експлуатації пристрою USB.

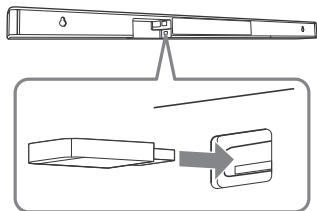

Індикатор USB постійно блимає при зчитуванні інформації з пристрою USB.

2 Натисніть INPUT декілька разів, щоб вибрати «USB».

На екрані телевізора відображається вміст пристрою USB.

3 Натисніть $\blacktriangle/\blacktriangledown$, щоб вибрати потрібний вміст, і натисніть ENTER.

Розпочнеться відтворення вибраного вмісту.

4 Натисніть PLAY MODE декілька разів, щоб вибрати потрібний режим відтворення.

- Немає: відтворення всіх композицій.
- C 1 (Повторювати одну): повтор однієї композиції.
- C 2 (Повторювати папку): повтор всіх композицій в папці.
- C 3 (Випадково): повтор всіх композицій в папці у випадковому порядку.
- C 4 (Повторювати все): повтор всіх композицій.

Індикатор USB блимає тричі при кожному натисканні PLAY MODE.

5 Відрегулюйте гучність.

- Натисніть $\blacktriangle/\blacktriangledown$ +/-, щоб налаштувати гучність активної акустичної системи.
- Натисніть SW \blacktriangle +, щоб налаштувати гучність активного сабвуфера.

Інші операції

Задача	Необхідні дії
Зупинити відтворення або повернутися до попереднього екрана	Натисніть BACK
Призупинити або продовжити відтворення	Натисніть $\blacktriangleright\ \blacktriangleleft$
Вибрати попередню або наступну композицію	Натисніть $\blacktriangleleft/\blacktriangleright$
Шукати назад або далі (швидке прокручування назад/вперед)	Натисніть і утримуйте $\blacktriangleleft/\blacktriangleright$

Примітка

- Не відключайте пристрій USB під час роботи. Щоб запобігти пошкодженню даних або пристрою USB, вимкніть систему перед відключенням пристрою USB.
- Індикатор USB постійно блимає двічі при підключенні пристрою USB, що не підтримується.

Інформація пристрою USB на екрані телевізора

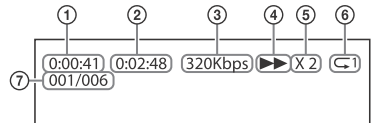

- 1 Час відтворення
- 2 Загальна тривалість відтворення
- 3 Швидкість потоку
- 4 Стан відтворення
- 5 Швидкість прокручування назад/вперед
- 6 Стан повторюваного відтворення
- 7 Індекс вибраних файлів/Загальна кількість файлів в папці

Примітка

- Залежно від джерела відтворення, деяка інформація може не відображатися.
- Залежно від режиму відтворення інформація, що відображається, може відрізнитися.

Регулювання звуку**Використання звукових ефектів**

Можна легко використовувати запрограмовані звукові ефекти відповідно до різних джерел звуку.

Вибір звукового ефекту

Натисніть MOVIE/MUSIC декілька разів або CLEAR AUDIO+ під час відтворення.

CLEAR AUDIO+

Ви можете прослуховувати звук, використовуючи акустичне поле, рекомендоване компанією Sony. Акустичне поле автоматично оптимізується в залежності від функції і вмісту, що відтворюється. Індикатори MOVIE та MUSIC засвітяться на дві секунди, тоді згаснуть.

MOVIE

Звукові ефекти оптимізовані для фільмів. Цей режим відтворює насиченість та широту звучання. Засвічується індикатор MOVIE.

MUSIC

Звукові ефекти оптимізовані для музики. Засвічується індикатор MUSIC.

Використання функції нічного режиму (NIGHT)

Ця функція корисна при перегляді фільму пізно вночі. Ви зможете чітко чути діалоги, навіть на низькій гучності.

Натисніть NIGHT.

Індикатори MOVIE та MUSIC блимають двічі.

Щоб вимкнути цю функцію, натисніть NIGHT знову.

Індикатор MOVIE блимає двічі.

Примітка

Ця функція автоматично вимикається при вимкненні системи.

Використання функції чіткого діалогу (VOICE)

Ця функція допомагає зробити діалоги чіткішими.

Натисніть VOICE.

Індикатори MOVIE та MUSIC блимають двічі.

Щоб вимкнути цю функцію, натисніть VOICE знову.

Індикатор MOVIE блимає двічі.

Вибір звуку багатоканальної трансляції (Dual Mono)

Звук багатоканальної трансляції можна використовувати, коли система отримує сигнал багатоканальної трансляції Dolby Digital.

Натисніть AUDIO декілька разів.

Канал циклічно змінюватиметься в такому порядку.

Головний → Додатковий →

Головний/Додатковий

Головний

Виведення тільки головного каналу. Індикатори MOVIE та MUSIC блимають двічі.

Додатковий

Виведення тільки додаткового каналу. Індикатор MOVIE блимає двічі.

Головний/Додатковий

Головний звук виводиться через лівий динамік, а додатковий звук – через правий динамік.

Індикатор MUSIC блимає двічі.

Налаштування Dolby DRC (Керування динамічним діапазоном)

Корисно для перегляду фільмів з маленькою гучністю. DRC застосовується до джерел Dolby Digital.

Утримуйте AUDIO протягом 5 секунд для ввімкнення чи вимкнення Dolby DRC.

Увімкнено

Стиснення звуку відповідно до інформації, що міститься у вмісті. Індикатори USB та TV блимають двічі.

Вимкнено

Звук не стиснено. Індикатор USB блимає двічі.

Налаштування функції згасання

При прослуховуванні пристрою, підключеного до роз'єму HDMI OUT TV (ARC) або TV IN OPTICAL, може виникати спотворення. Можна уникнути спотворення за допомогою ослаблення рівня вхідного сигналу системи.

Утримуйте PLAY MODE протягом 5 секунд для ввімкнення чи вимкнення функції згасання.

Увімкнено

Ослаблення рівня вхідного сигналу. При застосуванні цього налаштування понижується рівень вихідного сигналу. Індикатори USB та TV блимають двічі.

Вимкнено

Нормальний рівень вхідного сигналу. Індикатор USB блимає двічі.

Підказка

Вимкніть цю функцію, якщо звук, який виводиться із системи, є низьким.

Налаштування гучності активного сабвуфера

Активний сабвуфер призначений для відтворення низькочастотних звуків.

Натисніть SW \triangleleft +/-, щоб налаштувати гучність активного сабвуфера.

Поточний індикатор входу блимає один раз завжди, коли ви налаштуєте гучність активного сабвуфера.

Примітка

Коли вхідне джерело не містить багато низькочастотних звуків, наприклад у телевізійних програмах, звук з активного сабвуфера може бути важко почути.

Функції BLUETOOTH

Прослуховування музики з пристроїв BLUETOOTH

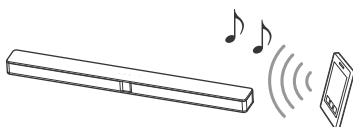

Створення пари між системою та пристроєм BLUETOOTH

Створенням пари називається процес, коли пристрої BLUETOOTH виконують взаємну реєстрацію заздалегідь. Після створення пари цю операцію повторювати не треба.

- 1 Розташуйте пристрій BLUETOOTH на відстані не більше 1 метра від активної акустичної системи.**
- 2 Натисніть  (створення пари) на активній акустичній системі.**

Система переходить у режим створення пари. Індикатор BLUETOOTH (синій) на активній акустичній системі швидко блимає.

3 Увімкніть функцію BLUETOOTH на пристрої BLUETOOTH, здійсніть пошук пристроїв та виберіть «HT-ST290/291».

Якщо потрібно вказати ключ доступу, введіть «0000». Виконайте цей крок протягом 5 секунд, інакше режим створення пари може бути скасовано.

4 Переконайтеся, що індикатор BLUETOOTH на активній акустичній системі світиться синім кольором.

З'єднання встановлено.

Примітка

- Ключ доступу може називатися «Парольний код», «PIN-код», «номер PIN» або «Пароль».
- Можна створити пари, використовуючи 10 пристроїв BLUETOOTH. У разі створення пари з одинадцятим пристроєм BLUETOOTH, найраніше під'єднаний пристрій буде замінено на новий.

Прослуховування музики із спареного пристрою

1 Увімкніть функцію BLUETOOTH спареного пристрою BLUETOOTH.

2 Натисніть INPUT декілька разів, щоб вибрати «BT».

Система автоматично відновить з'єднання з пристроєм BLUETOOTH, з яким нещодавно була з'єднана.

Коли з'єднання BLUETOOTH встановлено, індикатор BLUETOOTH на активній акустичній системі почне світитися синім кольором.

3 Початок відтворення з пристрою BLUETOOTH.

4 Відрегулюйте гучність.

- Налаштуйте гучність пристрою BLUETOOTH.
- Натисніть \triangle +/-, щоб налаштувати гучність активної акустичної системи.
- Натисніть SW \triangle +, щоб налаштувати гучність активного сабвуфера.

Примітка

- Після з'єднання системи та пристрою BLUETOOTH можна керувати відтворенням, натискаючи $\blacktriangle \parallel$ та $\blacktriangle \blacktriangle \blacktriangle$.
- Можна підключитися до системи зі спареного пристрою BLUETOOTH, навіть якщо система перебуває в режимі очікування, якщо ввімкнути режим очікування BLUETOOTH (стор. 19).
- Відтворення аудіо на цій системі може відбуватися із затримкою у порівнянні з відтворенням на пристрої BLUETOOTH через певні характеристики бездротової технології BLUETOOTH.

Щоб від'єднати пристрій BLUETOOTH

Виконайте будь-яку з наступних операцій.

- Натисніть знову Ⓢ (створення пари) на активній акустичній системі.
- Вимкніть функцію BLUETOOTH на пристрої BLUETOOTH.
- Вимкніть систему або пристрій BLUETOOTH.

Налаштування режиму очікування BLUETOOTH

Якщо в системі є інформація про створення пари, то ви можете ввімкнути систему та прослуховувати музику із пристрою BLUETOOTH, навіть якщо система перебуває в режимі очікування, ввімкнувши режим очікування BLUETOOTH.

Утримуйте NIGHT протягом 5 секунд для ввімкнення чи вимкнення режиму очікування BLUETOOTH.

Увімкнено

Індикатори USB та TV блимають двічі.

Вимкнено

Індикатор USB блимає двічі.

Примітка

Під час режиму очікування BLUETOOTH, споживання енергії в режимі очікування збільшується.

Інші функції

Використання функції керування по HDMI

Підключення пристрою, такого як телевізор або Програваач дисків Blu-ray, сумісного з функцією керування по HDMI* через кабель HDMI (Високошвидкісний кабель HDMI з Ethernet, не входить до комплекту постачання), дозволяє легко управляти пристроєм за допомогою пристрою дистанційного керування телевізором.

Наступні функції можуть використовуватися разом із функцією керування по HDMI.

- Функція вимкнення системи
- Функція керування звуком системи
- Зворотній аудіоканал
- Функція One-Touch Play (відтворення одним дотиком)

* Керування по HDMI – це стандарт, що використовується для CEC (Consumer Electronics Control – Керування побутовою електронікою), що дозволяє пристроям HDMI (High-Definition Multimedia Interface – Мультимедійний інтерфейс високої чіткості) керувати один одним.

Примітка

Ці функції можуть працювати з іншими пристроями, не виготовленими Sony, але робота не гарантується.

Підготовка до використання функції керування по HDMI

Утримуйте VOICE протягом 5 секунд для увімкнення чи вимкнення функції Керування по HDMI.

Увімкнено

Індикатори USB та TV блимають двічі.

Вимкнено

Індикатор USB блимає двічі.

Увімкніть налаштування функції керування по HDMI для телевізора та інших пристроїв, підключених до системи.

Підказка

Якщо увімкнути функцію керування по HDMI («BRAVIA» sync), використовуючи телевізор, виготовлений Sony, функція керування по HDMI системи буде також автоматично увімкнена.

Функція вимкнення системи

При вимкненні телевізора система вимкнеться автоматично.

Функція керування звуком системи

Якщо увімкнути систему при перегляді телевізора, звук з телевізора буде відтворюватися через динаміки системи. Гучність системи можна налаштувати за допомогою пристрою дистанційного керування телевізором. Якщо минуло часу, при перегляді телевізора, звук відтворювався через динаміки системи, тоді система увімкнеться автоматично при увімкненні телевізора.

Операції можна також здійснювати за допомогою меню телевізора. Докладну інформацію див. в Інструкції з експлуатації телевізора.

Примітка

- Якщо вибрано інший вхід, ніж «TV» при використанні функції подвійної картини на телевізорі, звук відтворюється тільки з телевізора. При вимкненні функції подвійної картини, звук відтворюється із системи.
- В залежності від налаштувань телевізора, функція Керування звуком системи може бути недоступною. Докладну інформацію див. в Інструкції з експлуатації телевізора.

Зворотній аудіоканал

Якщо система підключена до роз'єму HDMI IN телевізора, сумісного з функцією зворотного аудіоканалу, звук з телевізора можна прослуховувати через динаміки системи без підключення цифрового оптичного кабелю.

Примітка

Якщо телевізор не сумісний із функцією зворотного аудіоканалу, тоді потрібно підключити цифровий оптичний кабель (див. «Посібник із початку роботи», що входить до комплекту постачання).

Функція One-Touch Play (відтворення одним дотиком)

При відтворенні вмісту на пристрої (Програваач дисків Blu-ray, «PlayStation®4» тощо), підключеному до телевізора, система та телевізор вмикається автоматично, вхід системи перемикається на вхід телевізора, а звук відтворюється із динаміків системи.

Примітка

- Якщо минулого разу, при перегляді телевізора, звук відтворювався через динаміки телевізора, тоді система не вмикається, а звук та картинка відтворюються з телевізора, навіть при відтворенні вмісту пристрою.
- Залежно від телевізора, початок відтворюваного вмісту може не відтворюватися правильно.

Використання функції «BRAVIA» Sync

Окрім функції керування по HDMI, можна також використовувати наступну функцію на пристроях, сумісних з функцією «BRAVIA» sync.

- Функція вибір сцени

Примітка

Ця функція є запатентована Sony. Ця функція не може працювати з іншими пристроями, окрім тих, які виготовлені Sony.

Функція вибір сцени

Акустичне поле системи автоматично перемикається відповідно до налаштувань функції вибір сцени телевізора або функції режим звуку. Докладну інформацію див. в Інструкції з експлуатації телевізора. Встановіть акустичне поле на «CLEAR AUDIO+» (стор. 15).

Примітки щодо підключень HDMI

- Використовуйте Високошвидкісний кабель HDMI. При використанні Стандартного кабелю HDMI вміст формату 1080p може відтворюватися неправильно.
- Використовуйте затверджені кабелі HDMI.
- Використовуйте Високошвидкісний кабель HDMI від Sony з логотипом типу кабелю.
- Не рекомендуємо використовувати кабель перетворення HDMI-DVI.
- Перевірте настройки підключеного обладнання, якщо зображення неякісне чи відсутній звук обладнання, підключеного через кабель HDMI.
- Аудіосигнали (частота дискретизації, довжина в бітах тощо), які передаються з роз'єму HDMI, можуть приглушуватися підключеним пристроєм.
- При зміні частоти дискретизації або кількості каналів вихідного аудіосигналу обладнання для відтворення звук може перериватися.
- Якщо підключене обладнання несумісне з технологією захисту авторських прав (HDCP), зображення та/чи звук із роз'єму HDMI OUT даної системи може бути спотвореним, або ж узагалі не відтворюватися. У такому випадку перевірте технічні характеристики підключеного обладнання.

Функція автоматичного переходу до режиму очікування

Система переходить до режиму очікування автоматично, якщо ви не користуєтеся нею протягом 20 хвилин та, коли вона не отримує вхідний сигнал.

Утримуйте MOVIE/MUSIC протягом 5 секунд для ввімкнення чи вимкнення функції автоматичного переходу до режиму очікування.

Увімкнено

Індикатори USB та TV блимають двічі.

Вимкнено

Індикатор USB блимає двічі.

Коли система переходить у режим очікування, всі світлодіодні індикатори, окрім індикатора BLUETOOTH (синього), повільно блимають.

Активація бездротової передачі між певними пристроями (Безпечне з'єднання)

Можна визначити бездротове з'єднання, яке використовуватиметься між активною акустичною системою та активним сабвуфером за допомогою функції безпечного з'єднання. Ця функція допоможе запобігти виникненню перешкод, якщо ви використовуєте декілька бездротових пристроїв.

1 Натисніть LINK на задній панелі активного сабвуфера.

Індикатор живлення на активному сабвуфері блимає оранжевим кольором.

2 Утримуйте CLEAR AUDIO+ 5 секунд.

Індикатори USB та TV блимають двічі, тоді поперемінно блимають індикатори MOVIE та MUSIC.

Коли активна акустична система під'єднана до активного сабвуфера, індикатори перестають блимати, а індикатор живлення на активному сабвуфері засвічується оранжевим кольором.

Якщо спроба невдала, індикатори засвічуються на 5 секунд.

Повторіть вищеописану операцію.

Щоб деактивувати цю функцію, утримуйте CLEAR AUDIO+ протягом 5 секунд.

Індикатор USB блимає двічі.

Застереження

Щодо безпеки

- Якщо твердий об'єкт або рідина потрапить в систему, відключіть систему від джерела живлення та віддайте її на перевірку до кваліфікованого персоналу, перш ніж продовжувати експлуатацію.
- Не беріться за шнур живлення змінного струму мокрими руками. Це може призвести до ураження електричним струмом.
- Не вилазьте на активну акустичну систему та активний сабвуфер, оскільки ви можете впасти і травмувати себе або це може призвести до пошкодження системи.

Щодо джерел живлення

- Перш ніж використовувати систему, переконайтеся, що робоча напруга відповідає місцевому джерелу живлення. Робоча напруга зазначена на паспортній табличці, розташованій на задній частині активної акустичної системи та активного сабвуфера.
- Якщо система не буде використовуватися тривалий час, обов'язково відключіть її від настінної розетки (мережі). Відключаючи шнур живлення змінного струму, тримайтеся за штепсель і в жодному разі не тягніть за кабель.
- Заміну шнура живлення змінного струму слід виконувати лише у спеціалізованій ремонтній майстерні.

Щодо нагрівання

Система нагрівається під час роботи, однак це не вважається несправністю. Якщо постійно використовувати систему на високій гучності, температура системи із задньої та нижньої сторін значно зростає. Не торкайтеся системи, щоб запобігти опікам.

Щодо розміщення

- Потрібно залишити достатньо простору довкола системи для того, аби тепло могло виходити. Встановлюючи активний сабвуфер у стійці, залиште більше 5 см простору над активним сабвуфером та більше 5 см від стінок активного сабвуфера. Стійка позаду активного сабвуфера повинна бути відкритою. Якщо ви встановлюєте активний сабвуфер задньою стороною до стіни, залиште 10 см простору між активним сабвуфером та стіною.
- Залиште передню частину системи відкритою.
- Розмістіть систему у місці з належною вентиляцією, щоб запобігти перегріванню та продовжити строк експлуатації системи.
- Не встановлюйте систему в місцях, які піддаються вібрації (наприклад, погано встановлена стійка тощо).
- Не встановлюйте активний сабвуфер у стійці, яка може заважати функції бездротового зв'язку (наприклад, металева стійка тощо).
- Не ставте систему біля джерел тепла чи в місцях, які зазнають впливу прямого сонячного проміння, надлишкового пилу чи механічних ударів.
- Не ставте ззаду активної акустичної системи та активного сабвуфера сторонні предмети, які можуть заблокувати вентиляційні отвори та призвести до несправності.

- Якщо система використовується з телевізором, відеомагнітофоном або декою для касет, це може стати причиною появи шуму та негативно позначитися на якості зображення. В такому випадку розмістіть систему подалі від телевізора, відеомагнітофона або деки для касет.
- Будьте обачними, ставлячи систему на поверхню, яка пройшла спеціальну обробку (воском, мастилом, лаком тощо), оскільки це може спричинити знебарвлення чи появу плям на поверхні.
- Подбайте, щоб уникнути можливих травм від кутів активної акустичної системи та активного сабвуфера.

Перенесення активного сабвуфера

Не кладіть руку в проріз активного сабвуфера при його підйомі. Таким чином можна пошкодити головку динаміка. Піднімаючи активний сабвуфер, тримайте його за нижню частину.

Щодо роботи

Перш ніж підключати інший пристрій, обов'язково вимкніть систему і відключіть її від розетки.

Якщо ви зіткнулися з проблемою погіршення передачі кольорів на екрані телевізора, що знаходиться поблизу

Проблеми погіршення передачі кольорів можуть спостерігатися на певних типах телевізорів.

- Якщо спостерігається проблема погіршення передачі кольорів... Вимкніть телевізор, а потім знову увімкніть його через 15–30 хвилин.
- Якщо знову спостерігається проблема погіршення передачі кольорів... Перемістіть систему на більшу відстань від телевізора.

Щодо чищення

Очистіть систему м'якою, сухою серветкою. Не використовуйте будь-які абразивні губки, порошок для чищення або такі розчинники, як спирт або бензин.

У разі виникнення будь-яких запитань або проблем, пов'язаних із системою, звертайтеся до найближчого дилера Sony.

Усунення несправностей

Якщо під час використання системи виникають будь-які із нижче поданих проблем, перед тим як його ремонтувати, скористайтеся цими вказівками з усунення несправностей. Якщо проблему вирішити не вдається, зверніться до найближчого дистриб'ютора компанії Sony.

Віддаючи в ремонт, обов'язково беріть і активну акустичну систему і активний сабвуфер, навіть якщо вам видається, що проблема тільки в одному пристрої.

Загальні відомості

Неможливо увімкнути живлення.

- Перевірте, що шнур живлення змінного струму правильно підключено.

Система неправильно працює.

- Відключіть шнур живлення змінного струму від електричної розетки, а тоді знову його підключіть через декілька хвилин.

Система автоматично вимикається.

- Працює функція автоматичного переходу до режиму очікування (стор. 22).

Система не вмикається, навіть коли телевізор увімкнений.

- Активуйте функцію Керування по HDMI (стор. 20). Телевізор повинен підтримувати функцію керування по HDMI (стор. 19). Докладну інформацію див. в Інструкції з експлуатації телевізора.
- Перевірте налаштування динаміків телевізора. Увімкнення системи синхронізується з налаштуваннями динаміків телевізора. Докладну інформацію див. в Інструкції з експлуатації телевізора.
- Якщо минулого разу звук був відтворений з динаміків телевізора, система не вмикається, навіть коли телевізор увімкнено. Увімкніть систему та перемкніть вхід системи на «TV» (стор. 13).

Система вимикається, коли телевізор вимкнено.

- Система автоматично вимикається при вимкненні телевізора, якщо в системі вибрано вхід «TV».

Система не вимикається, навіть коли телевізор вимкнено.

- Система не вимикається автоматично при вимкненні телевізора, якщо в системі вибрано вхід «USB» або «BT».

Звук**Звук з телевізора не відтворюється системою.**



- Перевірте тип та підключення кабелю HDMI або цифрового оптичного кабелю, який підключається до системи і телевізора (див. «Посібник із початку роботи», що входить до комплекту постачання).
- Якщо ваш телевізор сумісний з функцією зворотного аудіоканалу, переконайтеся, що система підключена до роз'єму HDMI (ARC) телевізора (див. «Посібник із початку роботи», що входить до комплекту постачання). Якщо звук як і раніше не відтворюється або якщо звук переривається, підключіть цифровий оптичний кабель, що входить до комплекту постачання.
- Якщо ваш телевізор не сумісний з функцією зворотного аудіоканалу, звук з телевізора не буде відтворюватися системою, навіть якщо система підключена до вхідного роз'єму HDMI телевізора. Щоб відтворити звук з телевізора через систему, підключіть цифровий оптичний кабель, що входить до комплекту постачання (див. «Посібник із початку роботи», що входить до комплекту постачання).
- Перемкніть вхід системи на «TV» (стор. 13).
- Збільште гучність системи або скасуйте функцію вимкнення звуку.

- Залежно від порядку, в якому ви підключаєте телевізор і систему, система може перебувати в режимі вимкненого звуку. Індикатори USB, TV та BT постійно блимають у такому стані. Якщо це трапиться, спершу увімкніть телевізор, тоді систему.
- Встановіть налаштування динаміків телевізора (BRAVIA) на аудіосистему. Щодо налаштувань телевізора див. Інструкцію з експлуатації телевізора.
- Звук може не виводитися із системи, залежно від телевізора та джерел відтворення. Встановіть налаштування формату звуку телевізора на «PCM». Докладну інформацію див. в Інструкції з експлуатації телевізора.

Звук відтворюється як із системи, так і з телевізора.

- Вимкніть звук системи або телевізора.

На підключеному до системи пристрої немає звуку або звук відтворюється дуже тихо.

- Натисніть  +, щоб збільшити рівень гучності (стор. 10).
- Натисніть  або  +, щоб скасувати функцію вимкнення звуку (стор. 10).
- Переконайтеся, що вхідне джерело обрано правильно. Потрібно спробувати інші вхідні джерела, натиснувши декілька разів INPUT (стор. 13).
- Вимкніть функцію згасання (стор. 16).
- Переконайтеся, що всі кабелі і шнури системи та підключеного пристрою надійно вставлені.

На активному сабвуфері немає звуку або звук відтворюється дуже тихо.

- Натисніть SW  +, щоб збільшити гучність активного сабвуфера (стор. 10).
- Переконайтеся, що індикатор живлення на активному сабвуфері світиться зеленим кольором. Якщо ні, див. «Звук на активному сабвуфері не відтворюється.» в «Бездротовий звук активного сабвуфера» (стор. 28).
- Активний сабвуфер призначений для відтворення низькочастотних звуків. Якщо вхідні джерела містять дуже мало низькочастотних звукових компонентів (наприклад, телемовлення), звук з активного сабвуфера може бути важко почути.
- При відтворенні вмісту, сумісного з технологією захисту авторських прав (HDCP), він не буде відтворюватися через активний сабвуфер.

Не вдалося досягнути ефекту об'ємного звуку.

- Залежно від вхідного сигналу і налаштування акустичного поля, обробка об'ємного звуку може відбуватися неефективно. Ефект об'ємного звучання може бути ледь помітним, залежно від програми або диску.
- Для відтворення багатоканального звуку перевірте настройки виходу цифрового звуку на пристрої, підключеному до системи. Докладну інформацію див. в Інструкціях з експлуатації підключеного пристрою.

Пристрій USB

Не вдається розпізнати пристрій USB.

- Виконайте такі кроки:
 - ① Вимкніть систему.
 - ② Відключіть та знову підключіть пристрій USB.
 - ③ Увімкніть систему.
- Перевірте, чи USB-пристрій належним чином під'єднано до порту  (USB).
- Перевірте, чи USB-пристрій або кабель не пошкоджено.
- Перевірте, чи USB-пристрій увімкнено.
- Якщо пристрій USB під'єднано через USB-концентратор, від'єднайте його та під'єднайте безпосередньо до активної акустичної системи.

Пристрій BLUETOOTH

З'єднання BLUETOOTH неможливо завершити.

- Переконайтеся, що індикатор BLUETOOTH на активній акустичній системі світиться синім кольором (стор. 6).
- Перевірте, що пристрій BLUETOOTH, який необхідно під'єднати, увімкнений і функція BLUETOOTH активована.
- Розташуйте пристрій BLUETOOTH ближче до активної акустичної системи.
- Знову створіть пару між системою та пристроєм BLUETOOTH. Вам може бути потрібно касувати створення пари з даною системою, використавши спершу свій пристрій BLUETOOTH.

Неможливо створити пару.

- Розташуйте пристрій BLUETOOTH ближче до активної акустичної системи.



- Переконайтеся, що дана система не зазнає перешкод від бездротового ЛКМ пристрою, інших бездротових пристроїв частотою 2,4 ГГц, або від мікрохвильової печі. Якщо пристрій, який генерує електромагнітне випромінювання знаходиться поблизу, перемістіть пристрій подалі від даної системи.
- Створення пари може бути неможливим, якщо біля активної акустичної системи є інші пристрої BLUETOOTH. У такому разі вимкніть інші пристрої BLUETOOTH.

На під'єднаному пристрої BLUETOOTH не відтворюється звук.

- Переконайтеся, що індикатор BLUETOOTH на активній акустичній системі світиться синім кольором (стор. 6).
- Розташуйте пристрій BLUETOOTH ближче до активної акустичної системи.
- Якщо пристрій, який генерує електромагнітне випромінювання, такий як бездротовий ЛКМ пристрій, інші пристрої BLUETOOTH, або мікрохвильова піч, знаходиться поблизу, перемістіть пристрій подалі від даної системи.
- Усуньте будь-які перешкоди між даною системою та пристроєм BLUETOOTH, або перемістіть систему подалі від перешкоди.
- Змініть положення під'єданого пристрою BLUETOOTH.
- Перемкніть бездротову ЛКМ частоту найближчого маршрутизатора Wi-Fi або комп'ютера на діапазон 5 ГГц.
- Збільшіть гучність на під'єднаному пристрої BLUETOOTH.

Бездротовий звук активного сабвуфера

Звук на активному сабвуфері не відтворюється.

- Індикатор живлення активного сабвуфера не світиться.
 - Переконайтеся, що шнур живлення змінного струму активного сабвуфера правильно підключено.
 - Натисніть  на активному сабвуфері, щоб увімкнути живлення.
- Індикатор живлення активного сабвуфера повільно блимає зеленим або світиться червоним кольором.
 - Перемістіть активний сабвуфер ближче до активної акустичної системи, щоб індикатор живлення активного сабвуфера засвітився зеленим кольором.
 - Виконайте дії, описані в «Активація бездротової передачі між певними пристроями (Безпечне з'єднання)» (стор. 22).
- Якщо індикатор живлення активного сабвуфера блимає червоним кольором, натисніть  на активному сабвуфері, щоб вимкнути живлення та перевірити чи не заблокований вентиляційний отвір активного сабвуфера.
- Активний сабвуфер призначений для відтворення низькочастотних звуків. Коли вхідне джерело не містить багато низькочастотних звуків, як у телевізійних програмах, звук з активного сабвуфера може бути не чутний.
- Натисніть SW , щоб збільшити гучність активного сабвуфера (стор. 17).

Звук відтворюється нестабільно або з шумом.

- Якщо поблизу є пристрої, які генерують електромагнітні хвилі, такі як бездротові ЛКМ або увімкнені мікрохвильові печі, розмістіть систему окремо від них.
- Якщо між активною акустичною системою та активним сабвуфером є перешкода, перемістіть або усуньте її.
- Розмістіть активну акустичну систему та активний сабвуфер якомога ближче один до одного.
- Перемкніть бездротову ЛКМ частоту найближчого маршрутизатора Wi-Fi або комп'ютера на діапазон 5 ГГц.
- Перемкніть під'єднання до мережі телевізора чи програвача дисків Blu-ray з бездротового на дротове.

Пристрій дистанційного керування

Пристрій дистанційного керування не працює.

- Спрямуйте пристрій дистанційного керування на дистанційний датчик активної акустичної системи (стор. 6).
- Усуньте будь-які предмети між пристроєм дистанційного керування та активною акустичною системою.
- Якщо заряд батарейок пристрою дистанційного керування низький, замініть їх на нові.
- Перевірте, що ви натискаєте правильну кнопку на пристрої дистанційного керування.

Пристрій дистанційного керування телевізором не працює.

- Встановіть активну акустичну систему так, щоб вона не блокувала датчик дистанційного керування телевізора.

Інше

Функція керування по HDMI не працює належно.

- Перевірте з'єднання з системою (див. «Посібник із початку роботи», що входить до комплекту постачання).
- Увімкніть функцію керування по HDMI на телевізорі. Докладну інформацію див. в інструкції з експлуатації телевізора.
- Почекайте хвилинку та спробуйте ще раз. Якщо відключити систему, потрібно буде якийсь час, перш ніж можна буде здійснити будь-які операції. Почекайте 15 секунд або довше, тоді спробуйте ще раз.
- Перевірте, що пристрої, які підключені до системи, підтримують функцію керування по HDMI.
- Увімкніть функцію керування по HDMI на пристроях, підключених до системи. Докладну інформацію див. в інструкції з експлуатації пристрою.
- Тип та кількість пристроїв, якими можна керувати за допомогою функції керування по HDMI, обмежені стандартом HDMI CEC і відповідають наступному:
 - Записувальні пристрої (пристрій запису на диски Blu-ray, пристрій запису на DVD тощо): до 3 пристроїв
 - Пристрої для відтворення (Програвач дисків Blu-ray, Програвач DVD-дисків тощо): до 3 пристроїв

- Пристрої, пов'язані з тюнером: до 4 пристроїв
- Аудіосистема (приймач/навушники): 1 пристрій (який використовується даною системою)

Якщо всі індикатори входу та індикатори звукових ефектів швидко блимають (режим PROTECT).

- Натисніть , щоб вимкнути систему. Після вимкнення дисплею, витягніть шнур живлення змінного струму, а потім перевірте чи вентиляційні отвори активної акустичної системи нічим не заблоковані.

Усі індикатори входу та індикатори звукових ефектів не світяться.

- Індикатори вимкнені. Утримуйте BACK протягом 5 секунд для ввімкнення індикаторів.

Датчики телевізора не працюють належно.

- Активна акустична система може блокувати деякі датчики (такі як датчик яскравості), приймач дистанційного керування телевізора, або «інфрачервоний випромінювач 3D-окулярів» 3D телевізора, що підтримує інфрачервону систему 3D-окулярів або бездротовий зв'язок. Перемістіть активну акустичну систему подалі від телевізора, на таку відстань, щоб ці частини могли справно працювати. Щодо розташування датчиків і приймача дистанційного керування, див. Інструкції з експлуатації, що входять до комплекту постачання з телевізором.

⏻ не працює.

→ Система може перебувати в демо-режимі. Щоб скасувати демо-режим, виконайте «Відновлення» (стор. 30).

Відновлення

Якщо система все ще не працює правильно, відновіть систему наступним чином.

Для виконання цієї операції користуйтеся сенсорними кнопками на активній акустичній системі.

1 Утримуйте – (кнопку зменшення гучності) та ⏻ одночасно протягом 5 секунд.

Усі світлодіодні індикатори блимнуть тричі, тоді згаснуть. Налаштування меню та акустичних полів тощо, повернуться в початковий стан.

2 Відключіть шнур живлення змінного струму.

3 Підключіть шнур живлення змінного струму, тоді натисніть ⏻, щоб увімкнути систему.

4 Під'єднайте систему до активного сабвуфера (стор. 22).

Типи файлів, які підтримуються

Кодек	Розширення
MP3 (MPEG-1 Audio Layer III)	.mp3
Стандарт WMA9	.wma
LPCM	.wav

Примітка

- Деякі файли можуть не відтворюватися залежно від формату файлу, кодування або умов запису.
- Деякі файли, відредаговані на ПК, можуть не відтворюватися.
- Система не відтворює закодовані файли, наприклад в форматі DRM і Lossless.
- Система може розпізнати такі файли чи папки, збережені на пристроях USB:
 - шляхи до папок, довжиною до 128 символів
 - 200 папок (включно з кореневою папкою)
 - до 200 файлів/папок на одному шарі
- Деякі USB-пристрої системою не підтримуються.
- Система може розпізнати зовнішні накопичувачі класу Mass Storage Class (MSC).

Підтримувані аудіоформати

Система підтримує такі аудіоформати.

- Dolby Digital
- LPCM 2ch

Світлодіодні індикатори

Ви можете ввімкнути чи вимкнути світлодіодні індикатори, утримуючи BACK протягом 5 секунд.

Коли ввімкнути цю функцію, світлодіодні індикатори світяться чи блимають, залежно від вибраної функції чи стану системи.

Якщо вимкнути світлодіодні індикатори, під час активованої функції «BT» світлитиметься тільки індикатор BLUETOOTH (синій).

Функція/Стан	Позначення
Вхід (стор. 13) <ul style="list-style-type: none">• TV• BT• USB	Засвічується індикатор TV Засвічується індикатор BT та BLUETOOTH (синій) Засвічується індикатор USB
Вхід USB (стор. 13) <ul style="list-style-type: none">• Зчитування• Непідтримуваний пристрій USB	Індикатор USB постійно блимає Індикатор USB постійно блимає двічі
Звукові ефекти (стор. 15) <ul style="list-style-type: none">• MOVIE• MUSIC	Засвічується індикатор MOVIE Засвічується індикатор MUSIC
CLEAR AUDIO+ (стор. 15)	Індикатори MOVIE та MUSIC засвічуються на дві секунди, тоді гаснуть
Максимальна/мінімальна гучність, максимальна/мінімальна гучність активного сабвуфера (стор. 17)	Індикатори USB, TV та BT блимають тричі
Збільшення/зменшення гучності, Збільшення/зменшення гучності активного сабвуфера	Поточний індикатор входу блимає один раз
Вимкнення звуку	Індикатори USB, TV та BT постійно блимають
Dual Mono (стор. 16) <ul style="list-style-type: none">• Головний• Додатковий• Головний/Додатковий	Індикатори MOVIE та MUSIC блимають двічі Індикатор MOVIE блимає двічі Індикатор MUSIC блимає двічі
Dolby DRC (стор. 16), Згасання (стор. 16) <ul style="list-style-type: none">• Увімкнено• Вимкнено	Індикатори USB та TV блимають двічі Індикатор USB блимає двічі
Нічний режим (стор. 15), Чіткий діалог (стор. 16) <ul style="list-style-type: none">• Увімкнено• Вимкнено	Індикатори MOVIE та MUSIC блимають двічі Індикатор MOVIE блимає двічі
PLAY MODE (стор. 14)	Індикатор USB блимає тричі

Функція/Стан	Позначення
Керування по HDMI (стор. 20), Режим очікування BLUETOOTH (стор. 19), Автоматичний перехід до режиму очікування (стор. 22) <ul style="list-style-type: none"> • Увімкнено • Вимкнено 	Індикатори USB та TV блимають двічі Індикатор USB блимає двічі
Безпечне з'єднання (стор. 22) <ul style="list-style-type: none"> • Увімкнено • Вимкнено 	Індикатори USB та TV блимають двічі, тоді поперемінно блимають індикатори MOVIE та MUSIC, поки не буде встановлено з'єднання Індикатор USB блимає двічі
PROTECT (стор. 29)	Усі світлодіодні індикатори, окрім індикатора BLUETOOTH (синього), швидко блимають
Активація режиму автоматичного переходу до режиму очікування (стор. 22)	Усі світлодіодні індикатори, окрім індикатора BLUETOOTH (синього), повільно блимають
Відновлення (стор. 30)	Усі світлодіодні індикатори блимнуть тричі, тоді згаснуть

Технічні характеристики

Активна акустична система (SA-CT290/SA-CT291)

Секція підсилювача

ВИХІДНА ПОТУЖНІСТЬ (номінальна)

Спереду ліворуч + Спереду праворуч:

30 Вт + 30 Вт (при 4 Ом, 1 кГц, КГС 1%)

ВИХІДНА ПОТУЖНІСТЬ (контрольна)

Спереду ліворуч/Спереду праворуч:
100 Вт (на канал при 4 Ом, 1 кГц)

Входи

USB

TV IN OPTICAL

Вихід

HDMI OUT TV (ARC)

Секція HDMI

Штекер

Тип A (19 контактів)

Секція USB

↔ (USB) порт

Тип A

Секція BLUETOOTH

Система зв'язку

Характеристики BLUETOOTH версії 4.2

Вихід

Характеристики BLUETOOTH класу живлення 1

Максимальна відстань для зв'язку

Пряма видимість (прибл. 25 м¹⁾)

Діапазон частот

Діапазон 2,4 ГГц (2,4000 ГГц – 2,4835 ГГц)

Метод модуляції

FHSS (Freq Hopping Spread Spectrum — розширений спектр зі стрибкоподібним перенастроюванням частоти)

Підтримувані профілі BLUETOOTH²⁾

A2DP 1.2 (Advanced Audio Distribution Profile — розширений профіль розповсюдження аудіо)
AVRCP 1.6 (Audio Video Remote Control Profile — профіль дистанційного керування аудіо- та відеопристроями)

Підтримувані кодеки³⁾

SBC⁴⁾

Діапазон передачі (A2DP)

20 Гц – 20000 Гц (Частота дискретизації 32 кГц, 44,1 кГц, 48 кГц)

¹⁾ Фактичний діапазон може змінюватися у залежності від таких факторів як наявність перешкод між пристроями, магнітні поля навколо мікрохвильових печей, статичний струм, бездротові телефони, чутливість прийому, характеристики антени, операційна система, програмне забезпечення, тощо.

²⁾ Профілі стандарту BLUETOOTH вказують мету зв'язку BLUETOOTH між пристроями.

³⁾ Кодек: Стиснення аудіосигналу та формат перетворення

⁴⁾ Кодекс допоміжного діапазону

Секція динаміків Спереду ліворуч / Спереду праворуч

Акустична система

Повнодіапазонна акустична система, акустична підвіска

Динамік

40 мм × 100 мм, конічного типу × 2

Загальні відомості

Вимоги до джерела живлення

Тільки моделі для Тайвані:

120 В змінного струму, 50/60 Гц

Інші моделі:

220 В – 240 В змінного струму,

50/60 Гц

Споживання електроенергії

Увімк: 40 Вт

Режим очікування: 0,5 Вт або менше
(Режим енергозбереження)

(Коли функцію Керування по HDMI та режим очікування BLUETOOTH вимкнено)

Режим очікування: 2,8 Вт або менше⁵⁾

(Коли функцію Керування по HDMI та режим очікування BLUETOOTH увімкнено)

Розміри (ш/в/г) (прибл.)

900 мм × 52 мм × 86 мм

Вага (прибл.)

2,3 кг

⁵⁾ Система автоматично ввійде в режим енергозбереження, коли з'єднання HDMI відсутнє і немає історії створення пари BLUETOOTH.

Активний сабвуфер (SA-WCT290/SA-WCT291)

ВИХІДНА ПОТУЖНІСТЬ (контрольна)

100 Вт (на канал при 4 Ом, 100 Гц)

Акустична система

Система активного сабвуфера,
Фазоінвертор

Динамік

130 мм, конічного типу

Вимоги до джерела живлення

Тільки моделі для Тайвані:

120 В змінного струму, 50/60 Гц

Інші моделі:

220 В – 240 В змінного струму,
50/60 Гц

Споживання електроенергії

Увімк: 15 Вт

Режим очікування: 0,5 Вт або менше

Розміри (ш/в/г) (прибл.)

170 мм × 342 мм × 362 мм

(вертикальний монтаж)

342 мм × 172 мм × 362 мм

(горизонтальний монтаж)

Вага (прибл.)

6,3 кг

Секція бездротового передавача/приймача

Діапазон частот

2,4 ГГц (2,4000 ГГц – 2,4835 ГГц)

Метод модуляції

FHSS (Freq Hopping Spread Spectrum

– розширений спектр зі

стрибокподібним

перенастроюванням частоти)

Дизайн і технічні характеристики можуть змінюватися без попереднього повідомлення.

Умови зберігання.

Продукцію зберігають в упакованому виді в темних, сухих, чистих, добре вентильованих приміщеннях, ізольованих від місць зберігання кислот і лугів. Температура зберігання: від -15 °С до +50 °С. Відносна вологість зберігання: 70% без конденсату. Термін зберігання не встановлений.

Щодо обміну даними через BLUETOOTH

Підтримувані версії та профілі BLUETOOTH

Профілем називається стандартний набір функцій, який підтримується різними пристроями з функцією BLUETOOTH. Докладніше про версії та профілі BLUETOOTH, які підтримуються цією системою, див. в «Секція BLUETOOTH» у розділі «Технічні характеристики» (стор. 33).

Ефективна відстань для зв'язку

Пристрої BLUETOOTH треба використовувати на відстані приблизно 10 метрів (пряма видимість) один від одного. Ефективна відстань для обміну даними може скоротитися за таких умов.

- Коли між пристроями, що обмінюються даними через BLUETOOTH, знаходиться людина, металевий об'єкт або інша перешкода.
- Місця, де працює бездротова мережа.
- Поруч з мікрохвильовими печами, що працюють.
- Місця, де генеруються інші електромагнітні хвилі.

Вплив інших пристроїв

Пристрої BLUETOOTH та бездротова локальна комп'ютерна мережа (IEEE 802.11b/g) використовують одну частоту (2,4 ГГц). Під час використання пристрою BLUETOOTH біля пристрою із підтримкою бездротової ЛКМ можуть виникнути електромагнітні перешкоди. Це може призвести до зменшення швидкості передачі даних, шуму, або неможливості встановити з'єднання. У такому випадку спробуйте виконати такі дії для поліпшення ситуації:

- Використовуйте цю систему на відстані не менше 10 метрів від пристрою із підтримкою бездротової ЛКМ.
- Вимкніть живлення бездротового ЛКМ пристрою, якщо пристрій BLUETOOTH використовується на відстані менше 10 метрів.
- Встановіть цю систему та пристрій BLUETOOTH на якнайменшій відстані одне від одного.

Вплив на інші пристрої

Радіохвилі, які передаються цією системою, можуть завадити роботі деяких медичних пристроїв. Оскільки це може призвести до неправильної роботи медичних пристроїв, завжди вимикайте цей пристрій та пристрій BLUETOOTH в таких місцях:

- У лікарнях, потягах, літаках, бензозаправних пунктах та інших місцях, де можуть бути в наявності горючі гази.
- Біля автоматичних дверей та засобів пожежної сигналізації.

Примітка

- Ця система підтримує функції безпеки, що відповідають специфікаціям стандарту BLUETOOTH, для встановлення захищеного з'єднання під час обміну даними за допомогою технології BLUETOOTH. Однак цього захисту може бути недостатньо в залежності від певних налаштувань та інших факторів, тому слід бути обачним при виконанні обміну даними з використанням технології BLUETOOTH.
- Корпорація Sony не несе відповідальності за збитки та інші втрати, що стали наслідком витоку інформації під час обміну даними із використанням технології BLUETOOTH.
- Обмін даними через BLUETOOTH необов'язково гарантується для всіх пристроїв BLUETOOTH, що мають той самий профіль, що і ця система.
- Пристрої BLUETOOTH, що з'єднуються з цією системою, мають відповідати специфікаціям BLUETOOTH, вказаним Bluetooth SIG, Inc., їх відповідність стандарту має бути сертифікована. Але навіть коли пристрій відповідає специфікації BLUETOOTH, можливі випадки, в яких через певні характеристики або властивості пристрою BLUETOOTH з'єднання буде неможливим, або будуть відрізнятися принципи керування, відображення або роботи.

- У залежності від пристрою BLUETOOTH, з'єданого з цією системою, середовища, у якому відбувається обмін даними та умов навколишнього середовища, можуть виникати шуми або перерви у відтворенні аудіо.

HDMI

<http://www.sony.net/>



* 4 6 8 8 2 5 2 5 1 * (1)