

4-691-196-31(1)



\* 4 6 9 1 1 9 6 3 1 \* (1)

SONY®

التلفزيون

تعليمات التشغيل

الأجزاء وعناصر التحكم

مشاهدة التلفزيون

التنقل خلال القائمة الرئيسية

عرض الصور من الجهاز المتصل

معلومات إضافية

BRAVIA

KDL-40R350E / 32R324E / 32R300E

### عرض الصور من الجهاز المتصل

- 19.....الرسم التخطيطي للتوصيل
- 21.....استخدام أجهزة الصوت والفيديو

### معلومات إضافية

- 22.....تركيب التلفزيون على الجدار
- 25.....تحري الخلل وإصلاحه
- 25.....الصورة
- 25.....الصوت
- 25.....القنوات
- 25.....عام
- 26.....المواصفات

- 3.....معلومات بشأن الأمان
- 5.....تنبيهات احتياطية

### الأجزاء وعناصر التحكم

- 6.....التلفزيون
- 7.....وحدة التحكم عن بعد

### مشاهدة التلفزيون

- 9.....تغيير أسلوب المشاهدة
- 9.....تغيير الوضع العريض
- 9.....إعداد تحديد المشهد

### التنقل خلال القائمة الرئيسية

- 10.....قائمة البرامج الرقمية
- 10.....EPG رقمي
- 10.....التطبيقات
- 10.....استخدام التلفزيون كوضع إطار صور
- 11.....الاستماع لراديو FM
- 11.....الوسائط
- 11.....تشغيل صورة/موسيقى/فيديو عبر USB
- 12.....إعدادات
- 12.....تهيئات النظام
- 18.....دعم العميل

## مقدمة

يسعدنا أن نتوجه إليك بالسكر لإختيارك هذا المنتج من Sony. قبل تشغيل التلفزيون، يرجى قراءة هذا الدليل بأكمله والاحتفاظ به كمرجع في المستقبل.

## ملاحظات

- قبل تشغيل التلفزيون، يرجى قراءة « معلومات بشأن الأمان » (صفحة 3).
- التعليمات حول « تركيب التلفزيون بالحائط » موجودة ضمن دليل التعليمات.
- تستخدم الصور والرسومات التوضيحية الواردة في دليل الإعداد وهذا الدليل كمرجع فقط وقد تختلف عن المنتج الفعلي.

## مكان دليل الإعداد

يوضع دليل الإعداد على أعلى الوسادة داخل كرتونة التلفزيون.

## موضع بطاقة التعريف

توجد المعلومات الخاصة برقم موديل التلفزيون وتصنيف الإمداد بالطاقة في الجزء الخلفي من التلفزيون. توجد للمعلقات الخاصة برقم موديل التيار المتردد AC والرقم التسلسلي أسفل مهابئ التيار المتردد AC.

## معلومات بشأن الأمان

### تحذير

- ويجب ألا تتعرض البطاريات للحرارة الزائدة مثل أشعة الشمس، النار أو ما شابه ذلك.
- يحظر وضع جهاز التلفزيون في موضع غير مستقر. فقد يسقط جهاز التلفزيون، مسبباً إصابات خطيرة للأفراد أو وفاة. يمكن تجنب العديد من الإصابات - وحددنا التي تصيب الأطفال - باتخاذ احتياطات بسيطة مثل:
  - استخدام حاويات أو حوامل توصي بها جهة تصنيع التلفزيون.
  - عدم استخدام الأثاث إلا قطع الأثاث التي يمكن أن تُدعم بأمان للتلفزيون.
  - التأكد أن التلفزيون غير متدلي عند حافة الأثاث الداعمة.
  - تجنب وضع التلفزيون على قطع الأثاث الطويلة (على سبيل المثال الدواليب وخزائن الكتب) دون رسو كل من الأثاث والتلفزيون على دعامة ملائمة.
  - عدم وضع جهاز التلفزيون على قطعة قماش أو خامات أخرى قد تفصل بين جهاز التلفزيون وقطعة الأثاث الداعمة.
  - تعليم الأطفال عن مخاطر تسلق قطع الأثاث للوصول إلى التلفزيون أو مفاتيح التحكم فيه.
- في حالة الاحتفاظ بجهاز تلفزيونك الحالي ونقله، يجب تطبيق نفس الاعتبارات الواردة أعلاه.

### التركيب/الإعداد

رُكِّبَ جهاز التلفزيون واستخدمه وفقاً للتعليمات المدرجة أدناه من أجل تفادي أي مخاطر تحدث نتيجة اندلاع حريق أو حدوث صدمة كهربائية أو/أو إصابات شخصية.

### التركيب

- يجب تركيب جهاز التلفزيون قريباً من مخرج التيار المتردد AC بحيث يمكن الوصول إليه بسهولة.
- ضع جهاز التلفزيون على سطح ثابت مستوي لتفادي سقوطه وحدوث إصابة شخصية أو تلف للملكيات.
- قم بتثبيت التلفزيون بحيث لا يبرز الحامل أعلى الطاولة للتلفزيون من حامل التلفزيون (غير مرفق). في حالة بروز الحامل أعلى الطاولة من حامل التلفزيون، قد يتسبب ذلك في انقلاب مجموعة التلفزيون أو سقوطها مما يتسبب في إصابة جسدية أو تلف للتلفزيون.

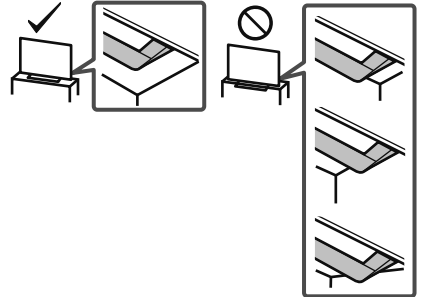

- يجب أن تتم عملية التركيب على الجدار من قبل الفني المؤهل لعمليات التثبيت الجداري فقط.
- لأسباب تتعلق بالأمان، ينصح بقوة باستعمال ملحقات Sony التي تشمل:
  - SU-WL450: كيفية التثبيت الجدارية

- تأكد من استخدام البراغي المزودة مع كيفية التثبيت الجدارية عند ربط خطاطيف التثبيت على جهاز التلفزيون. البراغي المزودة مصممة كما هو مبين بالرسم التوضيحي عند قياسها من سطح ربط خطاف التثبيت.
- يختلف قطر البراغي وطولها تبعاً لطرز كيفية التثبيت الجدارية.
- إن استخدام برغي غير تلك المزودة قد يؤدي إلى حدوث تلف في داخل جهاز التلفزيون أو قد يتسبب بسقوطه، الخ.

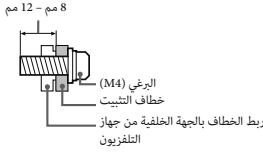

### النقل

- قبل نقل جهاز التلفزيون، إفضل جميع الكابلات.
- تحتاج إلى شخصين أو أكثر من أجل نقل جهاز التلفزيون كبير الحجم.
- عندما تريد نقل التلفزيون باليدين، أمسك التلفزيون كما هو مبين في الأسفل. لا تعرض لوحة LCD والاطار المحيط بالشاشة للاجهاد.

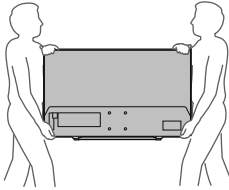

- عند نقل جهاز التلفزيون، لاتعرضه لهزات أو لإرتجاج قوي.
- عند نقل جهاز التلفزيون لغرض الصيانة أو عند الانتقال لمنزل جديد، غلفه باستعمال الكرتون الأصلية ومواد التخفيف.

### منع سقوط التلفزيون

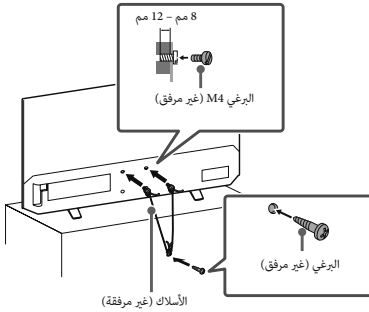

### التهوئة

- لا تقم بإدخال أي شيء إلى داخل الفراخنة.
- اترك فراخناً كافيًا حول جهاز التلفزيون كما هو موضح في أدناه.
- ينصح بقوة باستعمال كيفية التركيب الجدارية المنتجة من Sony لغرض تهوية كافية.

### التركيب على الجدار

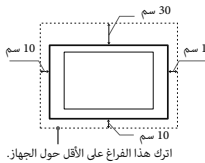

اترك هذا الفراغ على الأقل حول الجهاز.

- هما أن مهايئ التيار المتجدد AC سوف يصبح ساخن عند استعماله لوقت طويل، يمكن أن تشعر بسخونة عندما تلمسه باليد.

### الاستخدام المحظور

يجب تركيب/استخدام جهاز التلفزيون في المواضع أو عند المواقف المدرجة أدناه، وإلا قد يحدث خطر على جهاز التلفزيون أو يقع حريق أو صدمة كهربائية أو ضرر وأو تحدث إصابات.

#### المواقع:

- في الأجزاء الخارجية (تحت ضوء الشمس المباشر)، أو على شاطئ البحر، أو على متن السفينة أو المركب، أو داخل سيارة، أو داخل المؤسسات الطبية، أو في المواقع غير الثابتة، أو تحت الماء، أو في وجود مطر أو رطوبة أو دخان.

#### البيئات:

- الأماكن التي تكون حارة أو رطبة أو شديدة الغبار؛ حيث يمكن دخول الحشرات؛ وتلك المعروفة للاهتزاز الميكانيكي؛ بالقرب من المواد المنتهبة (الشموع،... الخ). يجب ألا يتعرض جهاز التلفزيون للتقطير أو الرش، ويجب ألا يوضع على التلفزيون أية أشياء ممتلئة بمسائل مثل الزهريات.

#### الحالات:

- توضع جهة التصنيع بعدم الاستخدام عندما تكون يدك مبتلتان أو أثناء إزالة الخزانة أو مع الملحقات. أفضل جهاز التلفزيون عن مخرج التيار المتجدد (مقبس التيار الرئيسي) والهوائي (الإريال) خلال عواصف البرق.
- تركيب التلفزيون بوضعية يجعله بارزاً في مكان مفتوح. قد يؤدي ذلك إلى حدوث إصابات أو أضرار من الشخص أو الكائن الذي يصطدم بالتلفزيون.

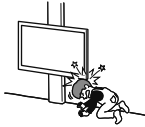

- ضع التلفزيون في مكان رطب أو مغبر، أو في غرفة تحتوي على دخان أو بخار زيتي (قرب مفاصل الطبخ أو العريطات). فقد يحدث حريق أو صدمة كهربائية أو توهيب.

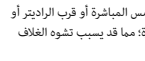

- ركب التلفزيون في الأماكن المعرضة للحرارة العالية، مثل أشعة الشمس المباشرة أو قرب الرادياتر أو فتحات التدفئة. ففي تلك الظروف، قد يصبح التلفزيون شديد الحرارة؛ مما قد يسبب تشوه الغلاف الحامي للجهاز وأو عطل الجهاز.

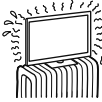
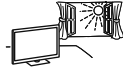

- في حالة وضع التلفزيون في غرفة تغيير الملابس التابعة لحمام عام أو بالقرب من ينبوع مياه حارة، قد يتلف التلفزيون بسبب الهواء المحمل بالكهرباء وإغبار.

للحصول على أعلى جودة للصورة، لا تعرض الشاشة إلى الإضاءة المباشرة أو أشعة الشمس.

- تجنب نقل التلفزيون من منطقة باردة إلى منطقة دافئة. فالتغيرات المفاجئة في درجة حرارة الغرفة يمكن أن تسبب تكثيف الرطوبة. وقد يؤدي ذلك إلى انخفاض جودة الصورة وأو ألوان شاشة التلفزيون. وعند حدوث ذلك، انتظر حتى تبخر الرطوبة تماماً قبل تشغيل التلفزيون.

#### القطع المكسورة:

- لا ترمِ أي أشياء على جهاز التلفزيون. قد يتكسر زجاج الشاشة بسبب الصدمة مما يؤدي إلى إصابات خطيرة.
- إذا تطعم سطح جهاز التلفزيون، لتلمسه إلا بعد فصل سلك التيار المتجدد AC. وإلا قد يتسبب ذلك في حدوث صدمة كهربائية.

### عند عدم الاستعمال

- إذا رغبت بعدم استعمال التلفزيون لعدة أيام، يجب فصله عن التيار المتجدد AC من أجل البنية ولتجنب الأمان.
- بما أن جهاز التلفزيون لا يكون مفصلاً عن قدرة التيار المتجدد AC بعد إيقافه عن التشغيل، اسحب القابس من مأخذ التيار المتجدد AC لفصل جهاز التلفزيون بشكل كامل.
- قد تتضمن بعض أجهزة التلفزيون خصائص تتطلب ترك جهاز التلفزيون في وضع الاستعداد، لكي يعمل الجهاز على الوجه الأمثل.

### من أجل الأطفال

- لا تسمح للأطفال بالتسليق على جهاز التلفزيون.
- احتفظ بالملحقات الصغيرة بعيداً عن متناول الأطفال، حتى لا يبلعها عفوياً.

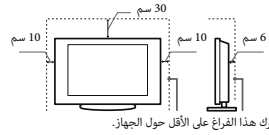

#### لضمان التهوية الملائمة وتفادي تجمع الأوساخ أو الغبار:

- لا توضع جهاز التلفزيون بشكل مسطح، أو تتركه بالمقلوب، أو توضع على الجهة العائنية منه.
- لا توضع جهاز التلفزيون على رف، أو سجادة، أو سير، أو في خزانة.
- لا توضع جهاز التلفزيون بالقرب من الستائر، أو مواد مثل ورق الصحف... الخ.
- لا تتركب جهاز التلفزيون كما هو موضح في أدناه.

#### تحت اعاعة دوران الهواء.

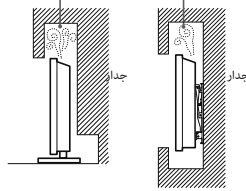

### قابس سلك التيار المتجدد

تعامل مع سلك التيار المتجدد AC ومأخذ التيار الرئيسي كما يلي من أجل تفادي أية مخاطر تحدث نتيجة اندلاع حريق، أو حدوث صدمة كهربائية أو إصابات شخصية:

- يختلف شكل مأخذ التيار المتجدد AC، والذي تم تزويده مع جهاز التلفزيون، تبعاً للأقاليم. تأكد من تو صيل سلك التيار المتجدد AC المزدود بالملائم مع القابس بحيث يتوافق مع مخرج التيار المتجدد AC الرئيسي.

- استخدم فقط أسلاك التيار المتجدد AC من صناعة Sony، وليس أسلاك من ماركات أخرى.
- ادخل القابس بالكامل داخل مأخذ التيار المتجدد AC.

— شغل جهاز التلفزيون باستعمال فقط مصدر التيار المتجدد AC 100 فولت - 240 فولت.

- عند أنجاز عملية التركيب، ولضمان أنك تأكد من فصل سلك التيار المتجدد AC وأخذ الحيطة اللازمة بحيث لا تعلق أقدامك في الأسلاك.

— أفضل سلك التيار المتجدد AC من مخرج التيار المتجدد AC الرئيسي قبل القيام بأية أعمال على جهاز التلفزيون أو عند نقله.

— احتفظ سلك التيار المتجدد AC بعيداً عن مصادر الحرارة.

- أفضل قابس التيار المتجدد AC ونظف بشكل منتظم. إذا كان القابس مغطى بالغيبار وتجمعت عليه الرطوبة، قد يتدهور العازل، مما ينتج عن ذلك اندلاع حريق.

#### ملاحظات

- لاستعمال سلك التيار المتجدد AC المزود مع أية أجهزة أخرى.
- لا تقرب، أو تحني، أو تلوي سلك التيار المتجدد AC بقوة. لأن قلب الموصلات قد يصبح مكشوفاً أو يتكسر.
- لا تتقدم سلك التيار المتجدد AC.
- لا تضع أي شيء ثقيل على سلك التيار المتجدد AC.
- عند فصل سلك التيار المتجدد AC لا تسحب سلك التيار المتجدد AC نفسه.
- لا توصل أجهزة عديدة بنفس المخرج للتيار المتجدد AC.
- لا تستعمل فتحة مأخذ تيار متجدد AC ضعيفة التثبيت.

### ملاحظة عن مهايئ التيار المتجدد

#### تحذير

لتقليل خطر نشوب حريق أو الصدمة الكهربائية، لا تعرض هذا الجهاز للمطر أو الرطوبة. يمنع نشوب حريق أو خطر الصدمة الكهربائية، لا تضع اأصابع مملوءة بالسوائل، مثل إهالة زهور الزينة على الجهاز.

لا تترك هذا الجهاز في مكان ضيق، مثل رف الكتب أو مكان مشابه.

يرجى التأكد من أن فتحة طاقة التيار المتجدد AC مركبة بالقرب من الجهاز وسهل الوصول إليها.

تأكد من استعمال مهايئ التيار المتجدد AC وسلك التيار المتجدد AC المرفقين. عكس ذلك يمكن أن

تسبب عطل بالشغيل.

واصل مهايئ التيار المتجدد AC مع فتحة طاقة تيار متجدد AC سهل الوصول إليها.

لا تلتصق سلك طاقة التيار المتجدد AC حول مهايئ التيار المتجدد AC، يمكن

أن ينقطع سلك القاب و/أو يمكن أن يسبب عطل بتشغيل التلفزيون.



- لا تلمس مهايئ التيار المتجدد AC ويديك مبللة.

إذا لاحظت شيء غير طبيعي مهايئ التيار المتجدد AC، افصله من فتحة طاقة التيار المتجدد AC فوراً

الجهاز غير مضمون من مصدر التيار المتجدد AC طالما أنه متواصل مع فتحة طاقة التيار المتجدد AC.

حتى إذا كان الجهاز نفسه متوقف عن التشغيل.

## إذا حدثت المشاكل التالية...

قم بإيقاف تشغيل جهاز التلفزيون وأفضل سلك التيار المتردد AC فوراً في حالة حدوث مشكلة من المشاكل التالية.  
اتصل بوكيكك أو بمركز صيانة أجهزة Sony لفحصه من قبل الفني المؤهل.

عند:

- تلف سلك التيار المتردد AC.
- وجود تذبذبة وريثة لمخرج التيار المتردد AC.
- تضرر جهاز التلفزيون بسبب سقوطه، أو تعرضه لضربة أو سقوط شيء ما إلى داخله.
- سقوط أية سائل أو أشياء صلبة من خلال الفتحات الموجودة على الخزانة.

## حول درجة حرارة تلفزيون LCD TV

عند استعمال تلفزيون LCD TV لفترة زمنية طويلة، تصبح المناطق المحيطة باللوحة داخلة. قد تشعر بسخونة عند لمس تلك المناطق بيدك.

## تنبيهات احتياطية

### مشاهدة التلفزيون

- شاهد التلفزيون بضوء معتدل، لأن مشاهدة التلفزيون بإضاءة ضعيفة أو لفترات طويلة من الزمن، تؤدي إلى إجهاد العين.
- عند استعمال سماعات الرأس، اضبط مستوى الصوت لتفادي المستويات الصوتية العالية، مما ينتج عن ذلك تضرر حاسة السمع لديك.

### شاشة LCD

- على الرغم من أن شاشة LCD مصنوعة بتقنية عالية المستوى و % 99.99 أو أكثر من البكسل مؤثر، فقد تظهر نقاط سوداء أو نقاط ساطعة من الضوء (أحمر، أزرق، أو أخضر) دائماً على شاشة LCD. هذه هي الركيزة الخاصة لشاشة LCD ولا تعتبر دليلاً على وجود قصور في الأداء.
- لا تدفح أو تخدش المرشح الأمامي أو تضع أشياء على قمة جهاز التلفزيون هذا. قد تتفاوت جودة الصورة أو تلف شاشة LCD.
- إذا تم استعمال جهاز التلفزيون في مكان بارد، قد تظهر لظحة في الصورة أو تصبح معتممة. هذا ليس دليلاً على وجود الخلل. سوف تختفي هذه الظاهرة كلما زادت درجة الحرارة.
- قد تظهر الصورة المشوية نتيجة لعرض صور ساكنة باستمرار. ويمكن أن تختفي بعد لحظات قليلة.
- عند استعمال جهاز التلفزيون تصبح الشاشة والخزانة حارّان. هذا ليس دليلاً على وجود قصور في الأداء.
- تحتوي شاشة LCD على كمية صغيرة من البلّور (الكريستال) السائل. إتبع القوائم والتنظيمات المحلية لديك عندما تريد التخلص منها.

### معالجة وتنظيف سطح الشاشة/خزانة جهاز التلفزيون

- تأكد من فصل سلك التيار المتردد الموصول بجهاز التلفزيون عن مأخذ التيار الرئيسي قبل التنظيف.
- لتفادي حطوط المادة أو حطوط طلبة الشاشة، تقيد بالتنبيهات الاحتياطية التالية.
- لإزالة الغبار عن سطح الشاشة/الخزانة، امسح بنعومة باستعمال قطعة قماش ناعمة. إذا بقي الغبار، امسح بقطعة قماش ناعمة مبللة قليلاً بمحلول تنظيف معتدل.
- لا ترش الماء أو مواد التنظيف مباشرة على جهاز التلفزيون. يمكن أن تنقط قطرات الماء أو مواد التنظيف على قاعدة الشاشة أو الأجزاء الخارجية وتدخل القطرات إلى دخل التلفزيون. وقد يحصل أضرار بجهاز التلفزيون.



- لا تستعمل مطلقاً لبادات الحك أو منظف قلوئي/حامضي أو مسحوق الصقل أو مذيبات الطيارة مثل الكحول أو البنزين أو النثر أو مبيد الحشرات. يؤدي استعمال مثل هذه المواد أو التماس المتواصل مع المواد المطاطية أو الفينيل إلى تلف سطح الشاشة و مواد الخزانة.
- عند ضبط زاوية جهاز التلفزيون، حركة بطء لتفادي تحريك جهاز التلفزيون أو انزلاقه من الحامل المنضدي.

### الأجهزة الاختيارية

احفظ بالأجهزة الاختيارية أو أي أجهزة تصدر موجات الكهرومغناطيسية بعيداً عن جهاز التلفزيون. وإذا يحدث تشوه للصورة أو أو تشوش بالصوت.

### تحذير يتعلق بالتعامل مع وحدة التحكم عن بعد

- قم بمراعاة القطب الصحيح عند إدخال البطاريات.
- لا تعتمد إلى استعمال بطاريات من نوع مختلف أو بطاريات مستعملة وأخرى جديدة معاً.
- عند التخلص من البطاريات المستعملة، راع ظروف حماية البيئة. تقوم أقاليم معينة بتنظيم طريقة التخلص من البطاريات. يرجى استشارة سلطاتك المحلية.
- تعامل مع وحدة التحكم عن بعد بعناية. لا تعتمد إلى إسقاطها أو دوس عليها أو تعريضها لأي أنواع من السوائل.
- لاتضع وحدة التحكم في موقع قريب من مصادر الحرارة، أو في مكان تتعرض فيه لأشعة الشمس المباشرة، أو في غرفة رطبة.

## التلفزيون

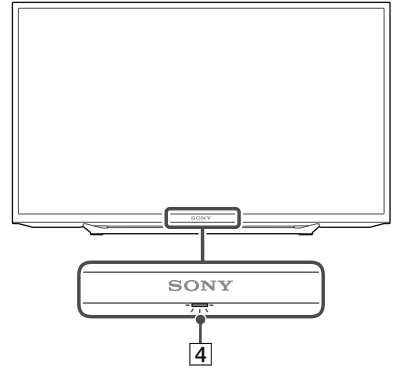
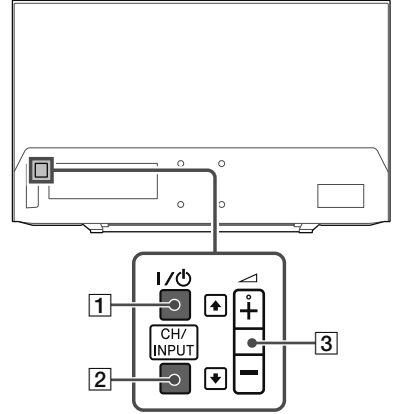

### 1 I/O (الطاقة)

لتشغيل التلفزيون أو التبديل إلى وضع الاستعداد.

#### ملاحظات

- لفصل التلفزيون عن طاقة التيار المتردد بشكل كامل، اسحب القابس من مقبس التيار الرئيسي.

### 2 CH/INPUT

للتبديل بين شاشة « قناة لأعلى/أسفل » وشاشة تحديد الدخل.

### 3 + / - / (↑) / (↓)

- لرفع/خفض مستوى الصوت، أو تحديد القناة التالية (+) أو السابقة (-) عند عرض إعلام « قناة لأعلى/أسفل » بالضغط على الزر CH/INPUT.

- لتحريك مصدر الدخل المحدد لأعلى/أسفل عند عرض قائمة تحديد الدخل بالضغط على الزر CH/INPUT.

### 4 (أجهزة الاستشعار/مؤشر LED)

- لاستقبال الإشارات من وحدة التحكم عن بعد.
- لا تضع أي شيء على المستشعر.
- حيث قد يؤثر ذلك على عمله.
- يضيء باللون الكهرماني عند ضبط [مؤقت النوم] أو [مؤقت تشغيل] (صفحة 16)، أو عندما يكون التلفزيون في وضع إطار الصورة (صفحة 10).
- يضيء باللون الأخضر عند ضبط [توفير الطاقة] على [إيقاف الصورة] (صفحة 18).
- يضيء باللون الأخضر عند تشغيل التلفزيون.
- لا يضيء عندما يكون التلفزيون في وضع الاستعداد.
- يومض أثناء التشغيل بوحدة التحكم عن بُعد.

#### ملاحظات

- تأكد من إيقاف تشغيل التلفزيون بشكل كامل قبل فصل سلك طاقة التيار المتردد.

#### تلميح

- يشتمل الزر + على نقطة لمس بارزة. استخدمها كمرجع عند تشغيل التلفزيون.

العودة إلى التلفزيون:  
حدد هذا الخيار للعودة إلى البرنامج التلفزيوني.

### 3 DIGITAL/ANALOG

يبدل إلى الدخل الرقمي أو تناظري.

### 4 أزرار الأرقام

- حدد القنوات. بالنسبة لأرقام القنوات 10 فما فوق، أدخل الرقم التالي بسرعة.
- في وضع النص، أدخل رقم الصفحة المكون من ثلاثة أرقام لتحديد الصفحة.

### 5 (النص)

- في وضع النص، اعرض بث النص.
- كل مرة تضغط فيها على ، تتغير شاشة العرض بصفة دورية على النحو التالي:
- نص ← نص على صورة التلفزيون (وضع الخلط) ← بدون نص (الخروج من خدمة النص)

### 6 أزرار الألوان

تعرض دليل التشغيل (عند توفر أزرار الألوان).

### 7 GUIDE (EPG)

يعرض EPG (دليل البرامج الإلكتروني) الرقمي (صفحة 10).

### 8 (تحديد العنصر / إدخال)

- حدد العناصر أو اضبطها.
- قم بالتأكيد على العناصر المحددة.

### 9 RETURN

- للعودة إلى الشاشة السابقة لأي قائمة معروضة.
- لإيقاف التشغيل عند تشغيل ملف صورة/موسيقى/فيديو.

### 10 HOME

لعرض القائمة أو إلغاؤها.

### 11 +/- (مستوى الصوت)

لضبط مستوى الصوت.

### 12

- قم بتشغيل الجهاز المتصل المتوافق مع BRAVIA Sync.
- يمكن استخدام هذه المفاتيح أيضًا في تشغيل وسائط USB.

### 13 (وضع استعداد التلفزيون)

لتشغيل التلفزيون أو التبديل إلى وضع الاستعداد.

### 14 (الوضع العرض)

لضبط شاشة العرض. اضغط بشكل متكرر لتحديد الوضع العرض المطلوب (صفحة 9).

### 15 AUDIO

حدد صوت المصدر متعدد اللغات أو الصوت الثنائي للبرنامج قيد المشاهدة حاليًا (اعتمادًا على مصدر البرنامج).

### 16 (الترجمة المكتوبة)

يغير إعداد الترجمة المكتوبة (صفحة 14).

## وحدة التحكم عن بعد

قد يختلف شكل وحدة التحكم عن بُعد وأماكن أزرار وحدة التحكم عن بُعد وتوفرها ووظائفها بناءً على منطقتك/بلدك/موديل التلفزيون.

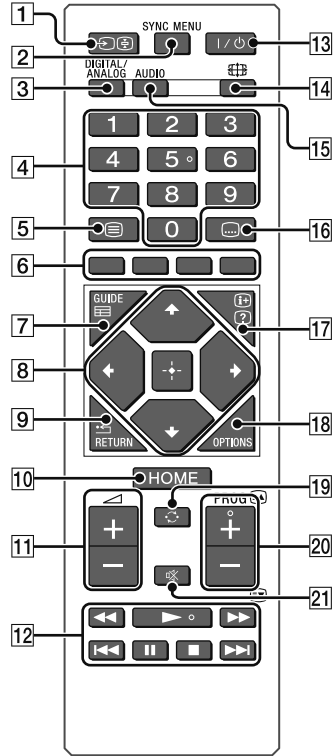

### 1 / (تحديد الدخل / تعليق النص)

- لعرض مصدر الدخل وتعيينه.
- لتعليق الصفحة الحالية في وضع النص.

### 2 SYNC MENU

اضغط لعرض قائمة BRAVIA Sync ثم حدد جهاز HDMI المتصل من [اختيار الجهاز].

يمكن تحديد الخيارات التالية من قائمة BRAVIA Sync.

التحكم في الجهاز:

استخدم [التحكم في الجهاز] لتشغيل الجهاز المتوافق مع التحكم في BRAVIA Sync. حدد الخيارات من [قائمة] رئيسية] و [خيارات] و [قائمة المحتويات] و [قطع الطاقة] لتشغيل الجهاز.

سماعة:

حدد [سماعة التلفزيون] أو [نظام الصوت] لإخراج صوت التلفزيون من سماعات التلفزيون أو جهاز الصوت المتصل.

التحكم في التلفزيون:

استخدم قائمة [التحكم في التلفزيون] لتشغيل التلفزيون من قائمة [قائمة] رئيسية] أو [خيارات].

**17** (2) / (⊕) (كشف النص / المعلومات)

- لعرض المعلومات. اضغط مرة واحدة لعرض معلومات حول البرنامج/الدخل الذي تشاهده. اضغط مرة أخرى لإزالة العرض من الشاشة.
- لكشف المعلومات المخفية (مثل إجابات المسابقات) في وضع النص.

**18** OPTIONS

يعرض قائمة تحتوي على اختصارات لبعض قوائم الإعدادات. تتباين الخيارات المدرجة وفقًا للدخل الحالي والمحتوى.

**19** (الانتقال السريع)

للرجوع إلى القناة السابقة أو الدخل الذي تمت مشاهدته لمدة تزيد عن 15 ثانية.

**20** PROG +/- / (⊖) / (⊕)

- لتحديد القناة التالية (+) أو السابقة (-).
- لتحديد الصفحة التالية (⊖) أو السابقة (⊕) في وضع النص.

**21** (كتم الصوت)

لكتم الصوت. اضغط مرة أخرى لاستعادة الصوت.

**تلميح**

- الرقم 5، و ◀، و + PROG وأزرار AUDIO لها نقاط لمس بارزة. استخدم نقاط اللمس البارزة كمراجع عند تشغيل التلفزيون.



## تغيير الوضع العريض

1 اضغط على  بشكل متكرر لتحديد الوضع العريض.

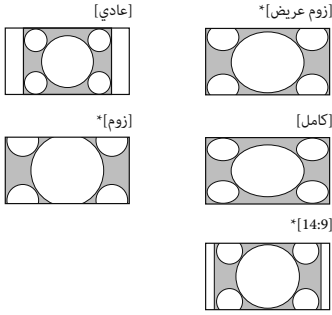

\* يمكن قطع أجزاء من أعلى أو أسفل الصورة.

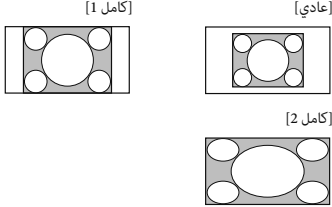

بالنسبة لدخل HDMI PC (توقيت الكمبيوتر)



[كامل 2]

## إعداد تحديد المشهد

1 اضغط على **OPTIONS**.

2 اضغط على  /  ثم  لتحديد [اختيار المشهد].

عند تحديد خيار المشهد المطلوب، يتم ضبط جودة الصوت والصورة المثلى للمشهد المحدد. قد تتباين الخيارات التي يمكنك تحديدها. تظهر الخيارات غير المتوفرة باللون الرمادي.

## التنقل خلال القائمة الرئيسية

يتيح لك الزر HOME الوصول إلى مجموعة متنوعة من إعدادات ومميزات التلفزيون.

### 1 اضغط على HOME.

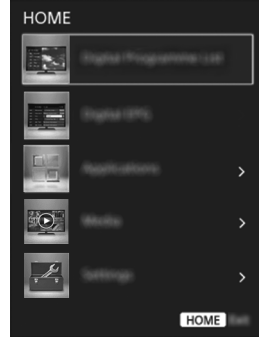

### 2 اضغط على $\uparrow/\downarrow$ لتحديد أحد الخيارات، ثم اضغط على $\square$ .

## EPG رقمي

### 1 اضغط على GUIDE في الوضع الرقمي.



### 2 اضغط على $\leftarrow/\rightarrow$ ثم $\square$ لتحديد أحد البرامج.

## التطبيقات

### استخدام التلفزيون كوضع إطار صور

يعرض وضع إطار الصور الساعة والتقويم في نفس وقت عرض الصورة والاستماع إلى الموسيقى أو راديو FM.

### HOME $\leftarrow$ [التطبيقات] $\leftarrow$ [إطارصورة]



### لتشغيل وضع إطار الصور أثناء عرض وسائط USB

### 1 اضغط على OPTIONS أثناء تشغيل ملف صورة أو موسيقى.

### 2 اضغط على $\uparrow/\downarrow$ ثم $\square$ لتحديد [إطار صورة] لتشغيل إطار الصورة.

### لتحديد وضع العرض

يمكنك تغيير عرض وضع إطار الصور بتحديد [وضع العرض] في [إعدادات إطار الصورة] (صفحة 16).

### لتحديد وضع عرض الساعة

يمكنك التحديد من بين ثلاثة أوضاع لعرض الساعة بتحديد [عرض الساعة] في [إعدادات إطار الصورة] (صفحة 16).

### ملاحظات

- لا يشتمل هذا التلفزيون على احتياطي طاقة بطارية الساعة. في حالة انقطاع التيار الكهربائي أو في حالة فصل سلك التيار الكهربائي، فسيتم إعادة ضبط التاريخ والوقت الحاليين تلقائيًا.

## قائمة البرامج الرقمية

### 1 اضغط على HOME في الوضع الرقمي.

### 2 اضغط على $\uparrow/\downarrow$ ثم $\square$ لتحديد [قائمة البرامج الرقمية].

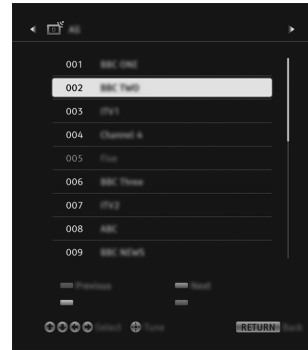

### 3 اضغط على $\leftarrow/\rightarrow$ ثم $\square$ لتحديد أحد البرامج.

### لاستخدام قائمة المفضلة

تتيح لك ميزة المفضلة تحديد ما يصل إلى أربع قوائم للبرامج المفضلة. أثناء مشاهدة التلفزيون، اضغط على  $\square$  لإنشاء قائمة المفضلة أو عرضها.

### تلميح

- اضغط على الزر الأزرق لتحرير قائمة المفضلة. اتبع الإرشادات الموجودة أسفل الشاشة.

لتوفير الطاقة، يتم تشغيل التلفزيون بشكل مستمر في وضع إطار الصورة لمدة 24 ساعة قبل إيقاف التشغيل تلقائيًا. بعد إيقاف التشغيل التلقائي، لا تستخدم وضع إطار الصورة لمدة ساعة على الأقل لتجنب حرق اللوحة. يمكنك تغيير إعداد [مدة] في [إعدادات إطار الصورة] (صفحة 16).

لتجنب حرق اللوحة، يتم تبديل وضع الصورة والساعة والتقويم تلقائيًا كل ساعة.

## الاستماع لراديو FM

HOME ← [التطبيقات] ← [FM راديو]

ملاحظات

- ضغط على **PROG +/-** لتحديد إحدى محطات راديو FM. اضغط على **RETURN** للخروج من وضع راديو FM.

## إعادة ضبط محطات الراديو

عند استخدام وظيفة راديو FM للمرة الأولى، اضغط على **HOME** وحدد [إعدادات] ← [تهيئة النظام] ← [تهيئة القنوات] ← [إعداد راديو FM] ← [موافقة تلقائية].

## لتغيير محطات الراديو المضبوطة مسبقًا

1 اضغط على **OPTIONS** في وضع راديو FM.

2 اضغط على **↑/↓** ثم **+** لتحديد [إعادة ضبط محطات الـ FM].

3 اضغط على **↑/↓** ثم **+** لتحديد محطة الراديو التي ترغب في تغييرها.

4 اضغط على **↑/↓** ثم **+** لتغيير تردد FM ثم تحرير اسم محطة راديو FM.

ملاحظات

- إذا كانت المحطة ذات صوت مشوش، فقد تتمكن من تحسين جودة الصوت بالضغط على **↔**.
- في حالة وجود تشويش ثابت ببرنامج استريو FM، اضغط على **AUDIO** حتى يظهر [عادي]. ولن يكون هناك تأثير استريو، ولكن سينخفض التشويش.

## الوسائط

### تشغيل صورة/موسيقى/فيديو عبر USB

يمكنك الاستمتاع بملفات الصور/الموسيقى/الفيديو المخزنة على كاميرا الصور الرقمية أو كاميرا الفيديو من Sony أو هاتف ذكي (حسب الموديل)\* من خلال كبل USB وجهاز تخزين USB على التلفزيون.

1 قم بتوصيل جهاز USB المدعوم بالتلفزيون.

\* جهاز يحتاج ليكون في وضع بروتوكول نقل الوسائط (MTP).

2 اضغط على **HOME**.

3 اضغط على **↑/↓** ثم **+** لتحديد [الوسائط].

4 اضغط على **↑/↓** ثم **+** لتحديد [صورة فوتوغرافية] أو [موسيقى] أو [فيديو].

5 اضغط على **↔/↔/↔/↔** ثم **+** لتحديد أحد الملفات أو المجلدات.

### خيارات الاستماع

اضغط الزر الأحمر في عرض الصورة المصغرة/ قائمة إعدادات التشغيل لعرض قائمة إعدادات تشغيل USB.

### لضبط جودة الصورة والصوت لوسائط USB

اضغط على **OPTIONS** ثناء تشغيل الوسائط، ثم حدد [صورة] أو [صوت].

ملاحظات

- اضغط على **↔/↔/↔/↔** ثم **+** لتحديد عنصر وضبطه.

### لتشغيل صورة كعرض شرائح (صورة)

1 اضغط الزر الأخضر في عرض الصورة المصغرة/ القائمة لبدء عرض الشرائح.

لضبط [مؤثرات عرض الشرائح] و[سرعة عرض الشرائح]، اضغط على

**OPTIONS** ← [خيارات الاستماع].

لإيقاف عرض الشرائح، اضغط على **RETURN**.

ملاحظات

- أثناء وصول التلفزيون إلى البيانات الموجودة على جهاز USB، عليك مراعاة ما يلي:
  - لا تقم بإيقاف تشغيل التلفزيون.
  - لا تفصل كبل USB.
  - لا تقم بإزالة جهاز USB.
- حيث قد تعرض البيانات الموجودة على جهاز USB للتلف.
- لن تتحمل شركة Sony المسؤولية عن أية أضرار أو فقدان للبيانات الموجودة على وسائط التسجيل نتيجة حدوث عطل بأي أجهزة متصلة أو بالتلفزيون.
- نظام الملفات الموجود على جهاز USB يدعم FAT16، FAT32 و NTFS.
- قد لا يتم عرض اسم الملف واسم المجلد بصورة صحيحة في بعض الحالات.
- عند توصيل كاميرا الصور الثابتة الرقمية من Sony، اضبط وضع توصيل USB للكاميرا على تلقائي أو التخزين كبير السعة. للحصول على مزيد من المعلومات حول وضع توصيل USB، ارجع إلى الإرشادات المرفقة مع الكاميرا الرقمية.
- استخدم جهاز تخزين USB المتوافق مع معايير فئة نوع جهاز التخزين كبير السعة USB.
- إذا كان الملف المحدد يشتمل على معلومات حاوية غير صحيحة، أو غير مكتملة، فلن يمكن تشغيله.

## إعدادات

## تهيئات النظام

## ملاحظات

- تتباين الخيارات التي يمكنك ضبطها وفقاً للحالة. تظهر الخيارات غير المتوفرة باللون الرمادي أو لا يتم عرضها.

صورة 

## وضع الصورة

لضبط وضع الصورة.

## إعادة ضبط

يعيد ضبط جميع إعدادات [صورة] باستثناء [وضع الصورة] و [عرض الصور الذكية] على الإعدادات الافتراضية.

## إضاءة خلفية

لضبط سطوع الإضاءة الخلفية.

## صورة

لزيادة تباين الصورة أو تقليله.

## سطوع

لتفتيح الصورة أو تعيمها.

## لون

لزيادة كثافة اللون أو خفضها.

## تدرج اللون

لزيادة درجات اللون الأخضر ودرجات اللون الأحمر أو خفضها.

## حدة

لزيادة حدة الصورة أو تعيمها.

## درجة حرارة اللون

لضبط بياض الصورة.

## تخفيض الضجيج

لخفض تشويش الصورة (صورة تلجية) في إشارة البث الضعيفة.

## تقليل ضوضاء MPEG

لخفض تشويش الصورة في فيديو MPEG المضغوط.

## • AVI (.avi)

برنامج ترميز الفيديو: H.264, MPEG4, Xvid, MPEG2, MPEG1

Motion JPEG

برنامج ترميز الصوت: MPEG2 AAC, MPEG1 Layer1/2, PCM

(قناتان), MPEG4 AAC (قناتان),

Dolby Digital (قناتان), MPEG4 HE-AAC

(قناتان), Dolby Digital Plus (قناتان),

MP3, WMA v8

## • ASF (.asf, .wmv)

برنامج ترميز الفيديو: VC-1, Xvid, WMV v9

برنامج ترميز الصوت: WMA v8, MP3

MP4 (.3gp, .mov, .mp4)

برنامج ترميز الفيديو: Motion JPEG, H.263, H.264, MPEG4

برنامج ترميز الصوت: MPEG2 AAC, MP3, MPEG1 Layer1/2

MPEG4 HE-AAC, MPEG4 AAC

## • MKV (.mkv)

برنامج ترميز الفيديو: VP8, VC-1, H.264, MPEG4, WMV v9

برنامج ترميز الصوت: MPEG2, MP3, MPEG1 Layer1/2, PCM

AAC (قناتان), MPEG4 AAC (قناتان), MPEG4

HE-AAC (قناتان), WMA v8, Dolby Digital

(قناتان), Dolby Digital Plus (قناتان), DTS,

VORBIS, DTS 2.0

## • WebM (.webm)

برنامج ترميز الفيديو: VP8

برنامج ترميز الصوت: VORBIS

PS (.vob, .vro, .mpeg, .mpg)

برنامج ترميز الفيديو: MPEG2, MPEG1

برنامج ترميز الصوت: Dolby Digital, MP3, MPEG1 Layer1/2

(قناتان), Dolby Digital Plus (قناتان), DTS,

DTS 2.0

## • TS (.m2ts, .ts)

برنامج ترميز الفيديو: VC-1, H.264, MPEG2

برنامج ترميز الصوت: MPEG2 AAC, MP3, MPEG1 Layer1/2

Dolby, MPEG4 HE-AAC, MPEG4 AAC

Digital (قناتان), Dolby Digital Plus (قناتان),

DTS 2.0, DTS

## تنسيق موسيقى USB

• LPCM (.wav)

• MPEG1 audio layer 3 (.mp3)

• WMA V8 (.wma)

## تنسيق صورة USB

• JPEG (.jpg, .jpeg)

## ملاحظات

• لا يضمن تشغيل تنسيقات الملف الواردة أعلاه.

## وضع السينما

لتوفير حركة صورة محسنة عند تشغيل BD (قرص Blu-ray) أو قرص DVD أو صور مسجل كاسيتات فيديو (VCR) المأخوذة من فيلم. حدد [تلقائي] لتقديم محتوى يستند إلى الفيلم الأصلي على حالته.

## ملاحظات

- إذا كانت الصورة تشتمل على إشارات غير اعتيادية أو على الكثير من التشويش، فسيتم إيقاف تشغيل [وضع السينما] تلقائيًا ولو تم تحديد [تلقائي].

## إعدادات متقدمة

لضبط إعدادات [صورة] بمزيد من التفصيل.

**إعادة ضبط:** إعادة ضبط جميع الإعدادات المتقدمة على الإعدادات الافتراضية.

**محسن التباين المتقدم:** لضبط [إضاءة خلفية] و[صورة] تلقائيًا على أكثر الإعدادات مناسبة لمشاهد الصور المعتمة.

**مصحح السواد:** لتحسين المناطق السوداء بالصورة للحصول على تباين أقوى.

**جاما:** لضبط التوازن بين المناطق الساطعة والمعتمة بالصورة.

**بياض نقي:** لإبراز الألوان البيضاء.

**لون حيوي:** لجعل الألوان أكثر إشراقًا.

**وضع حركة LED:** لتقليل الوميض بالأفلام عن طريق التحكم في مصدر إضاءة LED الخلفية، إلا أن درجة السطوع تنخفض.

## ضبط الصورة بالنظام الذكي

عرض الصور الذكية: لتحسن جودة الصورة وفقًا للإعدادات المفضلة أو القناة أو دخل الفيديو.

**مؤشر مستوى الإشارة:** عند تحديد [تشغيل]، سيتم عرض شريط مستوى الإشارة عند تحديد قناة تماثلية أو دخل الفيديو.

**تقنيات تحسين الصورة:** للسماح لك بتحسين الصورة بضبطها على الإعدادات المفضلة.

## صوت

## وضع الصوت

حدده وفقًا للمحتوى الذي ترغب في الاستمتاع به.

## إعادة ضبط

إعادة ضبط إعدادات [معادل الصوت] و[صوت واضح] و[مستوى صوت ذكي] و[توازن] و[تعديل مستوى الصوت].

## معادل الصوت

لضبط إعدادات تردد الصوت.

## صوت واضح

لجعل الأصوات أكثر وضوحًا.

## مستوى صوت ذكي

تقليل الفرق في مستوى الصوت بين جميع البرامج والإعلانات.

## توازن

لإبراز توازن السماعة اليسرى أو اليمنى.

## تعديل مستوى الصوت

لضبط مستوى صوت لدخل الحالي بالنسبة للمدخلات الأخرى.

## صوت ثنائي

لضبط الصوت الصادر من السماعات على [عادي] أو [ستيريو] أو [رئيسي] أو [فريقي].

## ملاحظات

- إذا كانت الإشارة ضعيفة جدًا، فيصبح الصوت أحاديًا بشكل تلقائي.
- إذا كان صوت الستيريو مشوشًا عند استقبال برنامج NICAM، فحدد [عادي]. يصبح الصوت أحاديًا، ولكن يقل التشويش.
- يتم حفظ الإعداد [صوت ثنائي] في الذاكرة لكل وضع برنامج.
- لا يمكنك الاستماع إلى صوت بث الستيريو عند تحديد [عادي].

## تلميح

- في حالة تعديل جهاز آخر متصل بالتلفزيون، اضبط [صوت ثنائي] على [ستيريو] أو [رئيسي] أو [فريقي].

## إعدادات متقدمة

**مدى ديناميكي:** لتعويض الفروق في مستوى الصوت بين القنوات المختلفة.

## ملاحظات

- قد لا يعمل التأثير أو قد يتباين وفقًا للبرنامج بغض النظر عن إعداد [مدى ديناميكي].

**مستوى صوت HE-AAC:** يضبط مستوى صوت HE-AAC.

**مستوى صوت MPEG:** لضبط مستوى صوت MPEG.

## شاشة

## وضع عرض

للحصول على تفاصيل حول الوضع العرضي، راجع صفحة صفحة 9.

## عرض تلقائي

لتغيير الوضع العرضي تلقائيًا وفقًا لإشارة الدخل الواردة من جهاز خارجي.

## تهيئة مبدئية 4:3

لضبط [وضع عرض] الافتراضي على [إشارة الدخل 4:3].

## منطقة العرض التلقائي

حدد [تشغيل] لضبط منطقة العرض تلقائيًا استنادًا إلى المحتوى أو [إيقاف] للاختيار من بين خيارات [منطقة العرض].

## منطقة العرض

لضبط منطقة عرض الصورة.

## تحريك أفقي

لضبط وضع الصورة الأفقي.

## تحريك عمودي

يضبط الوضع الرأسي للصورة.

## تهيئة PC

يضبط حجم الصورة، انظر صفحة 9.

## تهيئة القنوات

### تهيئة التماثلية

الموائمة التماثلية التلقائية: لموائمة جميع القنوات التماثلية المتوفرة، لن تحتاج عادةً إلى إجراء هذه العملية نظرًا لموائمة القنوات بالفعل عند تركيب التلفزيون لأول مرة. على الرغم من ذلك، يتيح لك هذا الخيار تكرار العملية (على سبيل المثال: إعادة موائمة التلفزيون بعد تغيير المنزل، أو للبحث عن قنوات جديدة أطلقتها جهات البث).

ضبط يدوي مسبق للبرنامج: قبل تحديد [قناة]/[AFT]/[مرشح الصوت]/[تخطي]/[نظام اللون]، اضغط على **PROG +/-** لتحديد رقم البرنامج مع القناة. لا يمكنك تحديد رقم البرنامج المضبوط على [تخطي]: (صفحة 14).

### برنامج/نظام تلفزيون:

لإجراء الضبط المسبق لقنوات البرامج يدويًا.

### قناة:

يحدد رقم قناة.

### AFT:

للسماح لك بإجراء موائمة دقيقة يدويًا للقناة المحددة. عند تحديد [تشغيل]، يتم إجراء الموائمة الدقيقة تلقائيًا.

### مرشح الصوت:

لتحسين صوت القنوات الفردية عند حدوث تشويه في عمليات البث الأحادية بنظام التلفزيون [B/G] و [I] و [D/K] و [M].

### ملاحظات

- لا يمكنك استقبال صوت الاستريو أو الصوت الثنائي عند تحديد [منخفض]/[عالي].

### تخطي:

لتخطي القنوات غير المستخدمة.

### نظام اللون:

حدد نظام الألوان وفقًا للقناة.

## مستوى الإشارة:

لعرض مستوى إشارة البرنامج الذي تجري مشاهدته حاليًا.

**فرز البرنامج:** لتغيير الترتيب الذي تم به تخزين القنوات على التلفزيون.

## تهيئة الرقمية

### موائمة رقمية:

#### الموائمة الرقمية التلقائية

لموائمة القنوات الرقمية المتوفرة، يتيح لك هذا الخيار إعادة موائمة التلفزيون بعد تغيير المنزل، أو البحث عن قنوات جديدة أطلقتها جهات البث.

#### مدى الموائمة التلقائية

[عادي]: للبحث عن القنوات المتوفرة في منطقتك/بلدك.

[كامل]: للبحث عن القنوات المتوفرة بغض النظر عن المنطقة/الدولة.

#### ملاحظات

- يمكنك تشغيل [الموائمة الرقمية التلقائية] بعد الانتقال لمحل إقامة جديد، أو بعد تغيير موفري الخدمة، أو للبحث عن قنوات تم إطلاقها حديثًا.

#### تعديل قائمة البرامج

لإزالة أية قنوات رقمية مخزنة على التلفزيون غير مرغوب فيها، ولتغيير ترتيب القنوات الرقمية المخزنة على التلفزيون.

#### الموائمة الرقمية اليدوية

لموائمة القنوات الرقمية يدويًا.

### تهيئة الترجمة:

#### إعدادات الترجمة

عند تحديد [ضعف السمع]، قد يتم عرض بعض أدوات المساعدة البصرية أيضًا مع الترجمة المكتوبة (إذا كانت قنوات التلفزيون تبث هذه المعلومات).

#### اللغة المفضلة الأولى

لتحديد اللغة المفضلة التي تُعرض بها التراجم المكتوبة.

#### اللغة المفضلة الثانية

لتحديد اللغة المفضلة الثانوية التي تُعرض بها التراجم المكتوبة.

### تهيئة الصوت:

#### نوع الصوت (الوصف الصوتي)

##### عادي

لتوفير نوع الصوت الطبيعي.

##### الوصف الصوتي

لتقديم وصف صوتي (سرد) للمعلومات المرئية إذا كانت قنوات التلفزيون تبث هذه المعلومات.

##### ضعف السمع

للتبديل إلى البث الخاص بضعاف السمع عند تحديد [ضعف السمع].

##### الترجمة المقروءة بصوت عال

للتبديل إلى البث الخاص بصوت الترجمة المنطوقة إذا كانت قنوات التلفزيون تبث هذه المعلومات.

#### اللغة المفضلة الأولى

لتحديد اللغة المفضلة المستخدمة لأحد البرامج. يمكن لبعض القنوات الرقمية بث عدة لغات صوتية لأحد البرامج.

## اللغة المفضلة الثانية

لتحديد اللغة الثانوية المفضلة المستخدمة لأحد البرامج. يمكن لبعض القنوات الرقمية بث عدة لغات صوتية لأحد البرامج.

## مستوى الميكسر

لضبط صوت التلفزيون الرئيسي ومستويات إخراج الوصف الصوتي.

## تلميح

• هذا الخيار متاح فقط عند ضبط [الوصف الصوتي] في [نوع الصوت (الوصف الصوتي)].

## تهيئة Guide:

### لغة مفضلة

اختر اللغة المفضلة المستخدمة لمشاشة معلومات الحدث. يمكن لبعض القنوات الرقمية بث عدة لغات لعرض معلومات الحدث.

### تحديث Guide في وضع الاستعداد

يحصل التلفزيون على بيانات دليل البرامج الإلكتروني (EPG) أثناء وضع الاستعداد.

## تهيئة تقنية:

### تحديث الخدمة تلقائيًا

لتمكين التلفزيون من اكتشاف الخدمات الرقمية الجديدة وتخزينها عند توفرها.

### استبدال الخدمة

حدد [تشغيل] لتغيير القناة تلقائيًا عند قيام جهة البث بتغيير إرسال برنامج المشاهدة إلى قناة أخرى.

## إعداد راديو FM

لإجراء ضبط مسبق لما يصل إلى 30 محطة راديو FM يمكن استقبالها في منطقتك.

مؤلفة تلقائية: للسماح لك بمؤلفة جميع القنوات المتوفرة وتخزينها تلقائيًا.

إعادة ضبط محطات الـ FM: للسماح لك بمؤلفة جميع القنوات المتوفرة وتخزينها واحدة في كل مرة يدويًا.

### ملاحظات

• لتمكين هذه الميزة، قم بالوصول إلى وضع راديو FM باستخدام (القائمة الرئيسية (صفحة 11)، ثم قم بالضبط المسبق لمحطات راديو FM المطلوبة وفقًا للخطوات المذكورة أعلاه.

## تأمين الوالدين

### رمز التعريف الشخصي PIN

لضبط رمز PIN. استخدم الأزرار 0-9 الموجودة على وحدة التحكم عن بُعد لإدخال رمز PIN المكون من أربعة أرقام.

### تغيير رمز PIN

حدده لتغيير رمز PIN الخاص بك.

## مستوى مراقبة الوالدين

باستثناء موديل أستراليا ونيوزيلندا وسنغافورة وجنوب إفريقيا: لضبط قيود عمرية على المشاهدة، لمشاهدة أي برنامج مصنف لفئات عمرية أكبر من الفئة العمرية التي تحددها، أدخل رمز PIN الصحيح.

## موديل أستراليا و نيوزيلندا:

يُضبط مستوى الإرشاد الأبوي. لا يمكن مشاهدة البرامج التي تتجاوز المستوى المحدد إلا بعد إدخال رمز PIN السري الصحيح.

## موديل أستراليا:

**حجب الكل:** تحتاج كل البرامج لكلمة مرور للعرض.

**G وما سبق:** لقفل "عام" والبرامج أعلاه.

**PG وما سبق:** لقفل "Parental Guidance" والبرامج أعلاه.

**M وما سبق:** لقفل "Mature" والبرامج أعلاه.

**MA وما سبق:** لقفل "Mature Adult" والبرامج أعلاه.

**AV وما سبق:** لقفل "Adult/Violence" والبرامج أعلاه.

**R وما سبق:** لقفل "Restricted" والبرامج أعلاه.

**لا حجب:** لا تحتاج أي برامج لكلمة مرور للعرض.

## موديل نيوزيلندا:

**حجب الكل:** تحتاج كل البرامج لكلمة مرور للعرض.

**G وما سبق:** لقفل "عام" والبرامج أعلاه.

**PGR وما سبق:** لقفل "Parental Guidance"

**Recommended** والبرامج أعلاه.

**AO وما سبق:** لقفل "Adults Only" والبرامج أعلاه.

**لا حجب:** لا تحتاج أي برامج لكلمة مرور للعرض.

## طراز سنغافورة:

**G:** لقفل "عام" والبرامج أعلاه.

**PG:** لقفل "Parental Guidance" والبرامج أعلاه.

**PG13:** لقفل "Parental Guidance 13" والبرامج أعلاه.

**NC16:** لقفل "No Children Under 16" والبرامج أعلاه.

**M18:** لقفل "Mature 18" والبرامج أعلاه.

**R21:** لقفل "Restricted 21" والبرامج أعلاه.

**لا حجب:** لا تحتاج أي برامج لكلمة مرور للعرض.

## موديل جنوب إفريقيا:

**PG10:** لقفل "Parental Guidance 10" والبرامج أعلاه.

**10:** اضبط القيود الأبوية للأطفال التي تبلغ أعمارهم 10 سنوات وأقل.

**PG13:** لقفل "Parental Guidance 13" والبرامج أعلاه.

**13:** اضبط القيود الأبوية للأطفال التي تبلغ أعمارهم 13 سنوات وأقل.

**16:** اضبط القيود الأبوية للأطفال التي تبلغ أعمارهم 16 سنوات وأقل.

**18:** اضبط القيود الأبوية للأطفال التي تبلغ أعمارهم 18 سنوات وأقل.

**R18:** لقفل "Restricted 18" والبرامج أعلاه.

**لا حجب:** لا تحتاج أي برامج لكلمة مرور للعرض.

## حظر البرنامج الرقمي

لقفل القناة الرقمية حتى لا تتم مشاهدتها. لعرض القناة المحظورة، حدد [غير محبوب].

ضبط الساعة: يضبط الوقت والتاريخ الحاليين.

#### تلقائي/يدوي

حدد [يدوي] لضبط الوقت الحالي يدويًا.

#### منطقة توقيت تلقائيًا

يضبط الخيار الخاص بتحديد منطقة التوقيت تلقائيًا أم لا.

تشغيل: يقوم بالتبديل بين التوقيت الصيفي والتوقيت الشتوي تلقائيًا وفقًا للتقويم.

**إيقاف:** يتم عرض الوقت وفقًا لاختلاف التوقيت المضبوط بواسطة [تعديل الوقت].

#### توقيت صيفي تلقائي

يضبط الخيار الخاص بالتبديل بين التوقيت الصيفي والتوقيت الشتوي تلقائيًا أم لا.

#### تاريخ

اضبط التاريخ الحالي.

#### وقت

اضبط الوقت الحالي.

#### تعديل الوقت

يسمح لك بتحديد منطقة التوقيت الخاصة بك يدويًا، إذا لم تكن مثل الإعداد الافتراضي لمنطقة التوقيت الخاص ببلدك/منطقتك.

### عرض تهيئات مبدئية تلقائيًا

لبدء إجراء الإعداد الأولي، يتيح لك هذا الخيار إعادة موائفة التلفزيون بعد تغيير المنزل، أو البحث عن قنوات جديدة أطلقتها جهات البث.

### لغة/Language

حدد اللغة التي تعرض بها القوائم.

### علامة التشغيل

حدد [تشغيل] لعرض الشعار عند تشغيل التلفزيون. حدد [إيقاف] لتعطيله.

### مؤشر LED

حدد [تشغيل] لإضاءة مؤشر LED. حدد [إيقاف] لتعطيله.

### تهيئة الصوت/الفيديو

علامات الفيديو: لتعيين اسم لدخل الجهاز الخارجي.

تنشيط: حدد [تلقائي] لعرض الأسماء فقط عندما يكون الجهاز متصلًا، أو [دائمًا] للعرض بغض النظر عن حالة الاتصال.

**عنوان الإدخالات:** يستخدم إحدى التسميات المضبوطة مسبقًا لتعيين اسم للجهاز المتصل. حدد [تحرير] لإنشاء التسمية الخاصة بك.

**نظام اللون:** يحدد نظام اللون وفقًا لإشارة الفيديو المؤلف الوارد من مصدر المدخل.

### إغلاق المدخلات الخارجية

لتقليل الدخل الخارجي حتى لا يتم مشاهدته. لعرض الدخل الخارجي المحجوب، حدد [غير محجوب].

#### ملاحظات

• سيؤدي إدخال رمز PIN الصحيح للقناة المحجوبة أو الدخل الخارجي إلى إلغاء تنشيط ميزة [تأمين الوالدين] مؤقتًا. لإعادة تنشيط إعدادات [تأمين الوالدين]، أوقف تشغيل التلفزيون ثم أعد تشغيله.

#### تلميح

• إذا فقدت رمز PIN الخاص بك، فراجع صفحة صفحة 26.

## تهيئة

### إعدادات إطار الصورة

**وضع العرض:** للسماح لك بتحديد وضع العرض. راجع (صفحة 10).

**عرض الساعة:** للسماح لك بتحديد عرض الساعة.

#### ملاحظات

• يتوفر هذا الخيار عند ضبط [وضع العرض] على [الصورة والساعة] أو [ساعة ملء الشاشة].

**تطبيق الصوت:** لضبط [FM راديو] أو [موسيقى] أو [إيقاف] كتطبيق صوتي.

اختيار الصورة: حدد الصورة.

اختيار الموسيقى: حدد الموسيقى.

**إعداد عرض الشرائح:** للتحديد بين وضع عرض الشرائح أو عرض الصورة المفردة.

**إعداد تشغيل الموسيقى:** حدد للاستماع إلى جميع المسارات الموسيقية أو مسار موسيقى واحد.

**مدة:** حدد المدة الزمنية التي يتحول بعدها التلفزيون إلى وضع الاستعداد تلقائيًا.

**اليوم الأول من الأسبوع:** يحدد [الأحد] أو [الاثنين] كأول أيام الأسبوع في التقويم.

### بدء USB تلقائيًا

عند توصيل جهاز USB بمنفذ USB، حدد [تشغيل] لعرض الصورة المصغرة لآخر صورة/موسيقى/فيديو تم تشغيله تلقائيًا.

### ساعة/مؤقتات

لضبط المؤقت والساعة.

**مؤقت النوم:** يضبط الوقت بالدقائق التي تريد أن يبقى فيها التلفزيون في وضع التشغيل قبل إيقاف التشغيل تلقائيًا.

**مؤقت تشغيل:** لتشغيل التلفزيون من وضع الاستعداد في وقت تقوم بضبطه، وموالبته على قناة أو دخل من تفصيلك، قبل إعداد هذه الوظيفة، تأكد من ضبط الوقت الحالي الصحيح.



**إدخال فيديو/Component:** حدد [تلقائي] لجعل التلفزيون يكتشف ويقوم بالتبديل بين مقبس الفيديو المكون (●) أو مقبس الفيديو (●) عند توصيل مقبس الفيديو المكون (●) أو مقبس الفيديو (●).

#### ملاحظات

- لا يمكنك استخدام مقبس فيديو المكون ومقبس الفيديو في نفس الوقت.

**سماعة:** حدد إخراج الصوت من سماعات التلفزيون أو جهاز الصوت الخارجي.

**سماعة/مخرج الصوت:** لضبط إخراج الصوت على سماعة الرأس أو أظلمة الصوت الخارجية أو مضخم الصوت النشط المتصل بالتلفزيون. أفضل سماعة الرأس من التلفزيون عند تحديد [مخرج الصوت] أو [Subwoofer].

**تحويل صوت سماعات الرأس/السماعة:** لتشغيل/إيقاف تشغيل سماعات التلفزيون الداخلية عند توصيل سماعة الرأس بالتلفزيون.

**مستوى صوت سماعات الرأس:** لضبط مستوى صوت سماعة الرأس.

#### ملاحظات

- لا يتوفر هذا الخيار، عند ضبط [سماعة/مخرج الصوت] على [مخرج الصوت] أو [Subwoofer].

#### مخرج الصوت:

**متغير:** عند استخدام نظام صوت خارجي، يمكن التحكم في إخراج مستوى الصوت من خرج الصوت باستخدام وحدة التحكم عن بُعد الخاصة بالتلفزيون.

**ثابت:** يتم تثبيت إخراج صوت التلفزيون. استخدم عنصر التحكم في مستوى الصوت الخاص بجهاز استقبال الصوت لضبط مستوى الصوت (وإعدادات الصوت الأخرى) من خلال نظام الصوت.

#### تلميح

- لا يتوفر هذا الخيار إلا عند ضبط [سماعة/مخرج الصوت] على [مخرج الصوت].

**مخرج الصوت الرقمي:** لضبط إشارة الصوت التي يتم إخراجها بواسطة التوصيل باستخدام كبل إخراج الصوت الرقمي (الصوتي) أو كبل HDMI (قناة إرجاع الصوت). اضبط على [تلقائي]، عند توصيل جهاز متوافق مع Dolby Digital أو DTS. اضبط على [PCM]، عند توصيل جهاز غير متوافق مع Dolby Digital أو DTS.

**موقع التلفزيون:** لتحسين إعدادات السماعة عند ضبطه باعتباره [سندة التثبيت فوق الطاولة] أو [سندة التثبيت الحائطية] وفقاً لموضع التلفزيون.

## إعدادات BRAVIA Sync

السماح للتلفزيون بالاتصال بالجهاز المتوافق مع وظيفة التحكم في BRAVIA Sync، والمتصل بمنفذ HDMI بالتلفزيون. لاحظ أنه يجب أيضاً ضبط إعدادات الاتصال على الجهاز المتصل.

**التحكم بـ BRAVIA Sync:** لضبط ما إذا كان سيتم ربط أو

عدم ربط عمليات تشغيل التلفزيون والجهاز المتصل المتوافق مع التحكم في BRAVIA Sync. عند الضبط على [تشغيل]، تتوفر الوظائف التالية. في حالة توصيل جهاز Sony معين متوافق مع التحكم في BRAVIA Sync، يتم تطبيق هذا الإعداد على الجهاز المتصل تلقائياً.

**إيقاف الأجهزة تلقائياً:** عند الضبط على [تشغيل]، يتم إيقاف تشغيل الجهاز المتصل المتوافق مع التحكم في BRAVIA Sync عند انتقال التلفزيون إلى وضع الاستعداد.

**تشغيل التلفزيون تلقائياً:** عند الضبط على [تشغيل]، يتم تشغيل التلفزيون عند تشغيل الجهاز المتصل المتوافق مع التحكم في BRAVIA Sync.

**قائمة جهاز BRAVIA Sync:** لعرض قائمة بالأجهزة المتصلة المتوافقة مع التحكم في BRAVIA Sync. حدد [تنشيط] لتحديث [قائمة جهاز BRAVIA Sync].

**مفاتيح التحكم في الجهاز:** حدد وظائف أزرار وحدة التحكم عن بُعد الخاصة بالتلفزيون لتشغيل الجهاز المتصل.

#### لا شيء

لإلغاء تنشيط التحكم بواسطة وحدة التحكم عن بُعد الخاصة بالتلفزيون.

#### عادي

لإجراء عمليات التشغيل الأساسية، مثل أزرار التنقل (الأعلى أو لأسفل أو اليمين أو اليمين، أو ما إلى ذلك).

#### مفاتيح الموالفة

لإجراء عمليات التشغيل الأساسية وتشغيل الأزرار المتعلقة بالقناة، مثل PROG +/- أو (0-9)، أو ما إلى ذلك. تُعد مفيدة عند التحكم في موالف أو جهاز فك التشفير وما إلى ذلك؛ عبر وحدة التحكم عن بُعد.

#### مفاتيح القائمة

لإجراء عمليات التشغيل الأساسية وتشغيل أزرار HOME/OPTIONS.

تُعد مفيدة عند تحديد قوائم مشغل BD وما إلى ذلك؛ عن طريق وحدة التحكم عن بُعد.

#### مفاتيح الموالفة والقائمة

لإجراء عمليات التشغيل الأساسية وتشغيل الأزرار المتعلقة بالقناة والزرر HOME/OPTIONS.

#### ملاحظات

- لا تدعم بعض الأجهزة التي تشتمل على [التحكم بـ BRAVIA Sync] ميزة [مفاتيح التحكم في الجهاز].

## دعم العميل

يقدم معلومات حول طراز التلفزيون والبرنامج وغير ذلك. للحصول على مزيد من التفاصيل، راجع صفحة 18.

### إعادة ضبط

لإعادة ضبط إعدادات الوضع الاقتصادي الحالية على القيم الافتراضية.

### توفير الطاقة

لتقليل استهلاك التلفزيون للطاقة من خلال ضبط الإضاءة الخلفية. عند تحديد [إيقاف الصورة]، يتم إيقاف تشغيل الصورة. ويظل الصوت بلا تغيير.

### وضع استعداد التلفزيون

لإيقاف تشغيل التلفزيون بعد بقاءه خاملاً لفترة زمنية مضبوطة مسبقاً.

## دعم العميل

### الموديل اسم

لعرض اسم طراز التلفزيون.

### نسخة البرنامج

لعرض الإصدار الحالي لبرنامج التلفزيون.

### رقمي

لتحديد [معلومات عن النظام] لعرض معلومات القناة الرقمية الخاصة بالتلفزيون.

### إدخال إشارة خارجية

عرض علامات الفيديو: يتيح لك مشاهدة التلفزيون والمدخلات.

### فحص الصورة

شاهد اختبار الصور: للسماح لك بفحص حالة الصورة على الشاشة.

### تحديث البرنامج

حدده للقيام بتحديث النظام.

### التنزيل التلقائي للبرنامج

حدد [تشغيل] لتحميل البرنامج تلقائياً. حدد [إيقاف] لتعطيله.

### إعدادات المصنع

لإعادة ضبط كل الإعدادات على إعدادات المصنع. بعد إتمام هذه العملية، يتم عرض شاشة الإعداد الأولي.

### ملاحظات

- تأكد من عدم إيقاف تشغيل التلفزيون أثناء هذه الفترة (تستغرق حوالي 30 ثانية) أو الضغط على أية أزرار.

### معلومات المنتج

لعرض معلومات منتج التلفزيون.

## الرسم التخطيطي للتوصيل

يمكنك توصيل مجموعة كبيرة من الأجهزة الاختيارية بجهاز التلفزيون.

### ملاحظات

- وفقاً لموديل التلفزيون، قد يتداخل الاتصال بجهاز USB كبير مع أجهزة متصلة أخرى موجودة بجانبه.
- عند توصيل جهاز USB كبير السعة، صل مقبس USB رقم 1 فقط.

KDL-32R324E

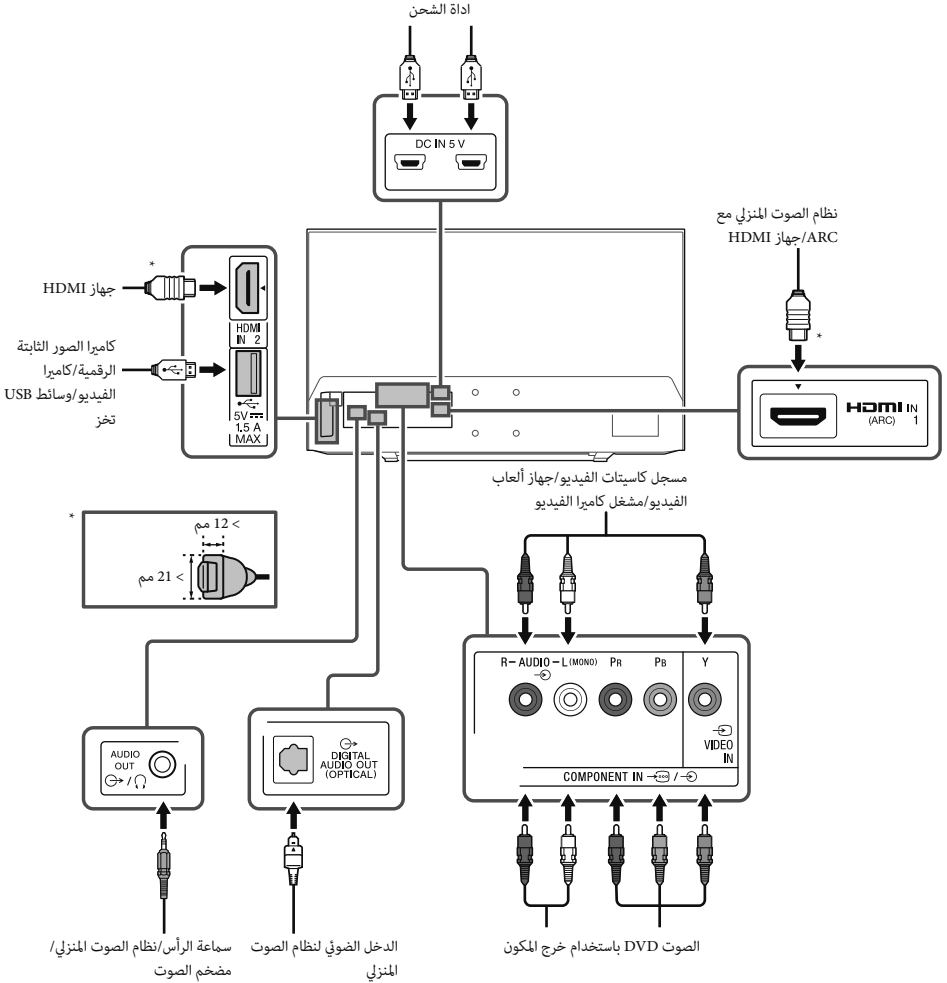

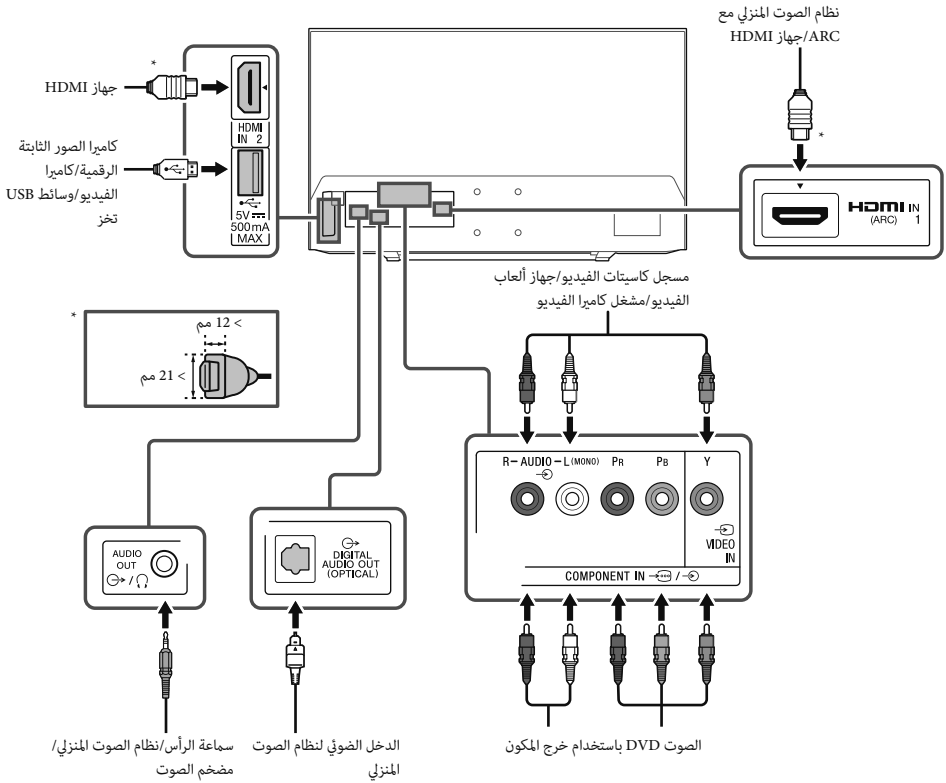

## جودة الصورة

- كبل الصوت/الفيديو المركب
- كبل الهوائي

- كبل المكون

- كبل HDMI







بينما تشتمل ملفات الفيديو عالية الدقة (HD) على إشارات صور ذات دقة رأسية تبلغ 720 أو 1,080 خط.



تشتمل ملفات الفيديو قياسية الدقة (SD) على إشارات صور ذات دقة رأسية تبلغ 480 (NTSC) أو 576 (PAL/SECAM) خطًا.

## استخدام أجهزة الصوت والفيديو

- 1 قم بتشغيل الجهاز المتصل.
- 2 اضغط على  لعرض مصدر الدخل.
- 3 اضغط على  /  ثم  لاختيار مصدر الدخل المطلوب. يتم تحديد العنصر المميز في حالة مرور 5 ثوانٍ دون إجراء أي عملية تشغيل.

### ملاحظات

- عند توصيل نظام صوت رقمي غير متوافق مع تقنية قناة إرجاع الصوت (ARC) باستخدام كبل HDMI، سيلازم توصيل كبل صوت ضوئي بمتفذ DIGITAL AUDIO OUT (OPTICAL)\* لإخراج الصوت الرقمي.
- عند التوصيل باستخدام كبل HDMI، تأكد من استخدام كبل HDMI عالي السرعة الذي يحمل شعار نوع الكبل (الكبل الذي توصي به SONY).
- عند توصيل جهاز أحادي، قم بتوصيل كبل الصوت بالمقابس L (الأحادي).
- \* فقط في منطقة/بلد/موديل تلفزيون محدد.

## لاستخدام أجهزة BRAVIA Sync

- عند توصيل التلفزيون بجهاز متوافق مع BRAVIA Sync، يمكنك التحكم فيهما معاً.
- تأكد من ضبط الإعدادات اللازمة بشكل مسبق. يجب ضبط إعدادات التحكم في BRAVIA Sync على كل من التلفزيون والجهاز المتصل. راجع [إعدادات BRAVIA Sync] (صفحة 17) لضبط الإعدادات على التلفزيون. ارجع إلى إرشادات تشغيل الجهاز المتصل لضبط الإعدادات على الجهاز المتصل.

## تركيب التلفزيون على الجدار

يظهر دليل إرشادات هذا التلفزيون فقط الخطوات الخاصة بالإعداد لتركيب التلفزيون قبل التركيب على الجدار.

### إلى العملاء:

لأسباب تتعلق بحماية المنتج وضمان السلامة، توصي شركة Sony وبشدة بأن تتم عمليات تركيب التلفزيون من قبل وكلاء Sony أو المقاولين المرخصين بهذه الأعمال. لا تحاول تركيب التلفزيون بنفسك.

### إلى موزعي Sony والمتعاقدين معها:

تأكد من توجيه الانتباه الكافي إلى السلامة أثناء عملية تركيب هذا المنتج وصيانته الدورية وفحصه.

يلزم توفر خبرة كافية لتركيب هذا المنتج، خاصة لتحديد قوة الجدار الذي يتحمل وزن التلفزيون. احرص على تكليف موزعي Sony أو المتعاقدين المرخصين بتعليق هذا المنتج على الجدار وانتبه جيداً للسلامة أثناء التركيب. لا تتحمل Sony مسؤولية أي إصابة أو أضرار تنجم عن سوء التعامل أو التركيب غير الصحيح.

استخدم كتيفة التثبيت الجدارية SU-WL450 (غير مرفقة) لتركيب التلفزيون على الجدار. عند تركيب كتيفة التثبيت الجدارية، ارجع أيضاً إلى إرشادات التشغيل ودليل التركيب المرفق مع كتيفة التثبيت الجدارية.

### ملاحظات

- إذا كان الحامل الأفقي مرفقاً بالتلفزيون، فافصل الحامل الأفقي بشكل مسبق. راجع دليل الإعداد واتبع الخطوات بترتيب عكسي لفصل حامل أعلى الطاولة.
- ضع التلفزيون بحيث تكون الشاشة مواجهة لأسفل على سطح مستو وثابت يكون مغطى بقطعة قماش سميكة وناعمة، عند تثبيت خطاف التركيب أو عند إزالة الحامل الأفقي من التلفزيون لمنع تلف شاشة LCD.

## لفصل حامل أعلى الطاولة من التلفزيون

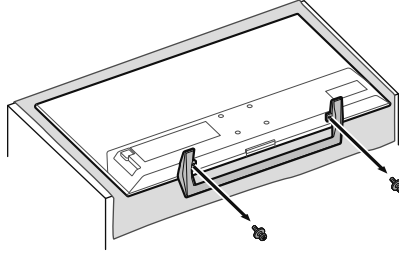

1

تأكد من توفر مساحة كافية بالجدار للتلفزيون ومن قدرة الجدار على دعم وزن يبلغ أربعة أضعاف وزن التلفزيون على الأقل. ارجع إلى الجدول التالي حول تركيب التلفزيون على الجدار. راجع صفحة 26-27 (المواصفات) لمعرفة وزن التلفزيون.

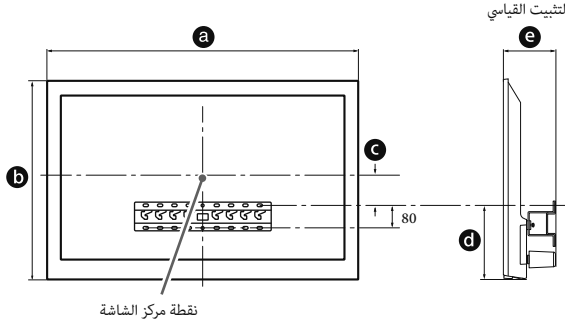

الوحدة: مم

الموديل اسم KDL-	أبعاد شاشة العرض a	أبعاد مركز الشاشة c	طول التثبيت d	التثبيت القياسي e
40R350E	924	84	201	127
32R324E 32R300E	735	30	201	125

ملاحظات

- قد تختلف الأرقام الواردة بالجدول قليلاً وفقاً للتركيب.
- عند تركيب التلفزيون على الجدار، ميل الجانب العلوي من التلفزيون إلى الأمام قليلاً.

2

فك البراغي من الجانب الخلفي للتلفزيون. وتأكد من تخزين البراغي التي قمت بإزالتها في مكان آمن، مع الحفاظ عليها بعيداً عن الأطفال.

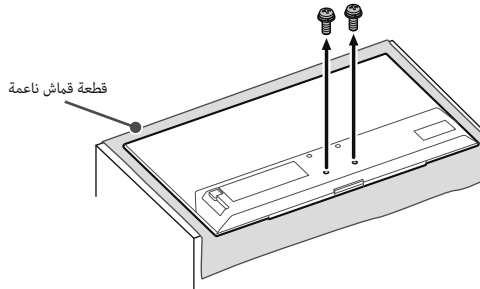

اربط الأجزاء المرفقة الخاصة بكتيفة التثبيت الجدارية. تحقق من الأجزاء المرفقة من خلال الرجوع إلى "1" من دليل تركيب كتيفة التثبيت الجدارية.

#### ملاحظات

- إذا كنت تستخدم مفك براغي كهربائيًا، فاضبط العزم على 1.5 ن.م (15 كجم.ق.سم) تقريبًا.
- تأكد من تخزين الأجزاء غير المستخدمة في مكان آمن لاستخدامها في المستقبل. احتفظ بهذا الدليل كمرجع للمستقبل.

#### التثبيت القياسي

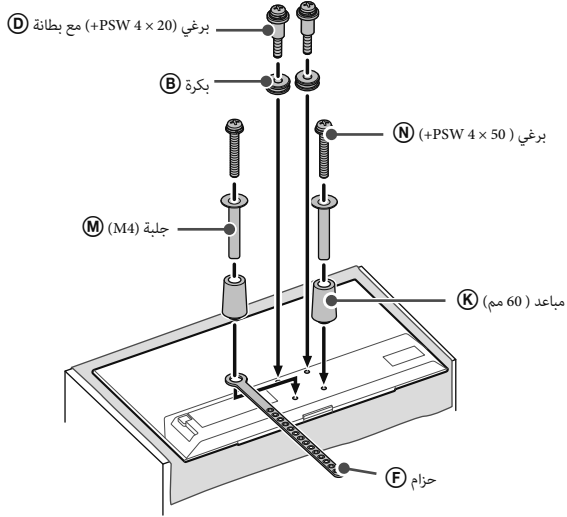

قم بتوصيل الكبلات اللازمة بالتلفزيون.

#### ملاحظات

- لا يمكنك الوصول إلى أي طرف توصيل بعد تركيب التلفزيون على الجدار.

قم بتركيب التلفزيون على القاعدة. ارجع إلى "5" من دليل التركيب و « تركيب التلفزيون على الجدار » من إرشادات التشغيل المرفقة مع كتيفة التثبيت الجدارية.

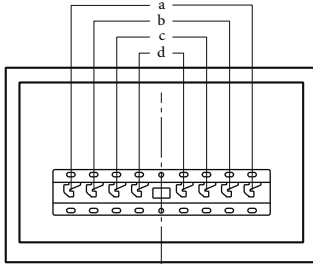

اسم الطراز-KDL-	موقع الخطاف
40R350E	
32R324E	d
32R300E	



ارجع إلى التعليمات المرفقة مع كتيفة التثبيت الجدارية لموديلك لتركيب التلفزيون على الجدار.





لا يمكن تحديد بعض مصادر الدخل

- حدد [علامات الفيديو] وحدد [دائماً] لمصدر الدخل (صفحة 16).

## المواصفات

وحدة التحكم عن بُعد لا تعمل

- استبدال البطاريات.

لا يظهر جهاز HDMI على [قائمة جهاز BRAVIA Sync]

- تأكد من أن جهازك متوافق مع التحكم في BRAVIA Sync.

لا يمكن تحديد [إيقاف] في [التحكم بـ BRAVIA Sync]

- إذا قمت بتوصيل أي نظام صوت متوافق مع التحكم في BRAVIA Sync، فلن يمكنك تحديد [إيقاف] في هذه القائمة. لتغيير خرج الصوت إلى سماعة التلفزيون، حدد [سماعة التلفزيون] في قائمة [سماعة] (صفحة 17).

تم نسيان كلمة مرور [تأمين الوالدين]

- أدخل 9999 لرمز التعريف الشخصي PIN.

قم بتحديث رمز PIN السري بالضغط على HOME وتحديد

- [إعدادات] ← [تأمين الوالدين] ← [تهيئات النظام] ← [تغيير رمز PIN].

يظهر وضع تخزين العرض أو شعار ميزة الترويج على الشاشة

- على وحدة التحكم عن بُعد، اضغط على RETURN ثم اضغط على HOME وحدد [إعدادات] ← [تهيئات النظام] ← [تهيئة] ← [عرض تهيئات مبدئية تلقائياً]. احرص على تحديد [منزل] في [موضع].

### النظام

نظام اللوحة

لوحة LCD (شاشة العرض البلورية السائلة)، إضاءة LED الخلفية

نظام التلفزيون

على حسب اختيار بلدك/منطقتك

التحتالي: M./D./K.J./B/G

الرقمي: DVB-T2/DVB-T

نظام الألوان/الفيديو

التحتالي: NTSC4.43، NTSC3.58، SECAM، PAL

الرقمي: H.264/MPEG-4 AVC MP/HP@L4، MPEG-2 MP@ML/HL

تغطية القنوات

التحتالي: UHF/VHF، كبل، على حسب اختيار بلدك/منطقتك

الرقمي: UHF/VHF، على حسب تحديد بلدك/منطقتك

إخراج الصوت (لمصدر الإمداد الكهربائي بجهد 19.5 فولت فقط)

5 واط + 5 واط

### مقاييس الدخل/الخرج

كبل الهوائي

طرف توصيل خارجي بمقاومة تبلغ 75 أوم لتردد UHF/VHF

VIDEO IN / COMPONENT IN

COMPONENT IN

التنسيقات المدعومة: 1080p (60، 50 هرتز)، 1080i (60، 50 هرتز)،

720p (60، 50 هرتز)، 576p، 576i، 480p، 480i

Y: Vp-p، 1، مقاومة 75 أوم، مزامنة سلبية 0.3 فولت

Pe: Vp-p، 0.7، مقاومة 75 أوم

Pr: Vp-p، 0.7، مقاومة 75 أوم

دخل الفيديو (مقيس فونو)

AUDIO IN / COMPONENT IN

دخل الصوت (مقاييس فونو)

HDMI IN 2، (ARC) HDMI IN 1

فيديو HDMI: 1080p (60، 30، 50 هرتز)، 1080/24p، 1080i (60، 50 هرتز)،

720p (60، 50، 30 هرتز)، 720/24p، 576p، 576i، 480p، 480i

دخل الكمبيوتر: (أفقي × عمودي، تردد أفقي، تردد عمودي)

للموديل KDL-40R350E

640 × 480، 31.5 كيلوهرتز، 60 هرتز

800 × 600، 37.9 كيلوهرتز، 60 هرتز

1,024 × 48.4، 48.4 كيلوهرتز، 60 هرتز

1,280 × 47.4، 47.4 كيلوهرتز، 60 هرتز

1,280 × 47.8، 47.8 كيلوهرتز، 60 هرتز

1,360 × 47.7، 47.7 كيلوهرتز، 60 هرتز

1,280 × 1,024، 64، 64 كيلوهرتز، 60 هرتز

\* 1,920 × 1,080، 67.5، 67.5 كيلوهرتز، 60 هرتز

\* ستتم معاملة توقيت 1080p عند تطبيقه على دخل HDMI باعتبارها توقيت

فيديو وليس توقيت كمبيوتر.

للموديل KDL-32R324E / 32R300E

60 × 480 × 315.4 كيلوهرتز، 60 هرتز

800 × 600 × 37.9 كيلوهرتز، 60 هرتز

1,024 × 768 × 48.4 كيلوهرتز، 60 هرتز

1,280 × 768 × 47.4 كيلوهرتز، 60 هرتز

1,280 × 768 × 47.8 كيلوهرتز، 60 هرتز

1,360 × 768 × 47.7 كيلوهرتز، 60 هرتز

الصوت: تضمين الرمزي النبضي الخطّي ذي القناتين: 32 و 44.1 و 48 كيلوهرتز و 16 و 20 و 24 بت، Dolby Digital

ARC (قناة إرجاع الصوت) (HDMI IN 1 فقط)

التضمين الرمزي النبضي، Dolby Digital Plus، Dolby Digital

DIGITAL AUDIO OUT (OPTICAL) →

تضمين الرمز النبضي الخطّي ذي القناتين، Dolby Digital، DTS

AUDIO OUT → (مقبس استريو صغير)

سماعة رأس، خرج الصوت، مضخم الصوت



منفذ USB

DC IN 5 V (الموديل KDL-32R324E فقط)

DC IN 19.5 V (الموديل KDL-40R350E / 32R300E فقط)

دخول مهابن التيار المتردد

DC IN 12/19.5 V (الموديل KDL-32R324E فقط)

دخول مهابن التيار المتردد: 19.5 فولت

دخول التيار المستمر: 12 فولت

## أمور أخرى

الملحقات الاختيارية

كثيفة التثبيت الجدارية، SU-WL450

درجة حرارة التشغيل

0 درجة مئوية إلى 40 درجة مئوية

## القدرة وأمور أخرى

متطلبات الطاقة

19.5 فولت من التيار المستمر مع مهابن التيار المتردد

المعدل: الدخول 100 فولت إلى 240 فولت تيار متردد، 60/50 هرتز

فئة كفاءة الطاقة<sup>1</sup>

A+ :KDL-40R350E

A+ :KDL-32R324E

A+ :KDL-32R300E

حجم الشاشة (مقاس قطرياً) (تقريباً)

101.6 بوصة / 40 بوصة / 101.6 سم

32 بوصة / 80.0 سم / KDL-32R324E

32 بوصة / 80.0 سم / KDL-32R300E

استهلاك الطاقة

KDL-40R350E : 51 واط

KDL-32R324E : 45 واط

KDL-32R300E : 39 واط

استهلاك الطاقة<sup>1</sup>

في وضع (قياسي)

KDL-40R350E : 42 واط

KDL-32R324E : 31 واط

KDL-32R300E : 31 واط

في وضع (حيوي)

KDL-40R350E : 51 واط

KDL-32R324E : 45 واط

KDL-32R300E : 39 واط

استهلاك القدرة الكهربائية في وضع الاستعداد<sup>2</sup> 1

KDL-40R350E : 61 كيلو وات في الساعة

KDL-32R324E : 45 كيلو وات في الساعة

KDL-32R300E : 45 كيلو وات في الساعة

استهلاك القدرة الكهربائية في وضع الاستعداد<sup>3</sup> 1

KDL-40R350E : 0.40 واط

KDL-32R324E : 0.50 واط

KDL-32R300E : 0.40 واط

دقة شاشة العرض

KDL-40R350E : نقطة (أفقي) × 1,080 خط (رأسي)

KDL-32R324E / 32R300E : نقطة (أفقي) × 768 خط (رأسي)

معدل الخرج

USB

KDL-40R350E / 32R300E : 5 فولت، 500 ميلي أمبير حد أقصى

KDL-32R324E : 5 فولت، 1.5 أمبير حد أقصى

## الأبعاد (تقريباً) (عرض × ارتفاع × عمق)

مع الحامل الأفقي

KDL-40R350E : 180 × 569 × 924 مم

KDL-32R324E : 169 × 461 × 735 مم

KDL-32R300E : 168 × 461 × 735 مم

بدون الحامل الأفقي

KDL-40R350E : 65 × 550 × 924 مم

KDL-32R324E / 32R300E : 63 × 443 × 735 مم

## الكتلة (تقريباً)

مع الحامل الأفقي

KDL-40R350E : 6.9 كجم

KDL-32R324E / 32R300E : 4.8 كجم

بدون الحامل الأفقي

KDL-40R350E : 6.5 كجم

KDL-32R324E / 32R300E : 4.5 كجم

<sup>1</sup> هذه المعلومات مخصصة للاتحاد الأوروبي والدول الأخرى التي تقوم لوائحها ذات الصلة على لوائح تصنيف الطاقة بالاتحاد الأوروبي.

<sup>2</sup> يعتمد استهلاك القدرة الكهربائية في السنة على استهلاك الطاقة بتشغيل التلفزيون 4 ساعات في اليوم لمدة 365 يوماً. سيستخدم استهلاك الطاقة الفعلي على كيفية استخدام التلفزيون.

<sup>3</sup> تصل الطاقة المحددة في وضع الاستعداد بعد أن ينتهي التلفزيون من العمليات الداخلية الضرورية.

## ملاحظات

- توفر الملحقات الاختيارية يعتمد على البلدان/المنطقة/موديل التلفزيون/الترانزيتور الموجود في المخزن.
- التصميم والمواصفات عرضة للتغيير دون إشعار.



YOUR DATA - WHERE YOU WANT IT

## ملاحظات حول وظائف التلفزيون الرقمي

- ستعمل أية وظائف متعلقة بالتلفزيون الرقمي (DVB) فقط في الدول أو المناطق التي يتم بث الإشارات الأرضية الرقمية (DVB-T2/DVB-T و MPEG-2 و H.264/MPEG-4 AVC) فيها. يرجى التأكد من الموزع المحلي مما إذا كان يمكنك استقبال إشارة DVB-T2/DVB-T حيثما تعيش.
- يتوافق جهاز التلفزيون هذا مع مواصفات DVB-T2/DVB-T، ولكن لا يضمن التوافق مع عمليات البث الأرضية الرقمية DVB-T2/DVB-T في المستقبل.
- قد لا تتوفر بعض وظائف التلفزيون الرقمي في بعض الدول/المناطق.

## معلومات عن العلامات التجارية

- المصطلحات HDMI و HDMI High-Definition Multimedia Interface هي علامات تجارية أو علامات تجارية مسجلة لشركة HDMI Licensing LLC في الولايات المتحدة والدول الأخرى.
- مصنع بموجب ترخيص من Dolby Laboratories و Dolby و Dolby Audio و رمز D المزودج علامات تجارية لشركة Dolby Laboratories.
- "BRAVIA" و علامتان تجاريتان لشركة Sony Corporation.
- الشعار "Blu-ray Disc" و "Blu-ray" و "Blu-ray Disc" هي علامات تجارية لشركة Blu-ray Disc Association.
- للتعرف على براءات اختراع DTS، راجع <http://patents.dts.com>.
- مصنع بموجب ترخيص من شركة DTS, Inc.
- DTS ورمزها و DTS والرمز معاً هي علامات تجارية مسجلة، و DTS 2.0+ Digital Out هي علامة تجارية لشركة DTS, Inc. ©
- DTS, Inc. جميع الحقوق محفوظة.
- تعد TUXERA علامة تجارية مسجلة لشركة Tuxera Inc. في الولايات المتحدة والبلدان الأخرى.
- تعد Windows Media إما علامة تجارية مسجلة أو علامة تجارية لشركة Microsoft Corporation في الولايات المتحدة و/أو البلدان الأخرى.
- يحتوي هذا المنتج على تقنية خاضعة لحقوق ملكية فكرية معينة لشركة Microsoft. لذلك يحظر استخدام أو توزيع هذه التقنية خارج هذا المنتج بدون الحصول على الترخيص (التراخيص) الملائمة من شركة Microsoft.









دعم العميل وجهة الاتصال :

<http://www.sony-asia.com/support>

<http://www.sony.net/>