

4-691-196-32(1)



\* 4 6 9 1 1 9 6 3 2 \* (1)

SONY®

التلفزيون

تعليمات التشغيل

الأجزاء وعناصر التحكم

مشاهدة التلفزيون

التنقل خلال القائمة الرئيسية

عرض الصور من الجهاز المتصل

معلومات إضافية

BRAVIA

KDL-40R350E / 32R324E / 32R300E

### عرض الصور من الجهاز المتصل

- 19.....الرسم التخطيطي للتوصيل
- 21.....استخدام أجهزة الصوت والفيديو

### معلومات إضافية

- 22.....تركيب التلفزيون على الجدار
- 25.....تحري الخلل وإصلاحه
- 25.....الصورة
- 25.....الصوت
- 25.....القنوات
- 25.....عام
- 26.....المواصفات

- 3.....معلومات بشأن الأمان
- 5.....تنبيهات احتياطية

### الأجزاء وعناصر التحكم

- 6.....التلفزيون
- 7.....وحدة التحكم عن بعد

### مشاهدة التلفزيون

- 9.....تغيير أسلوب المشاهدة
- 9.....تغيير الوضع العريض
- 9.....إعداد تحديد المشهد

### التنقل خلال القائمة الرئيسية

- 10.....قائمة البرامج الرقمية
- 10.....EPG رقمي
- 10.....التطبيقات
- 10.....استخدام التلفزيون كوضع إطار صور
- 11.....الاستماع لراديو FM
- 11.....الوسائط
- 11.....تشغيل صورة/موسيقى/فيديو عبر USB
- 12.....إعدادات
- 12.....تهيئات النظام
- 18.....دعم العميل

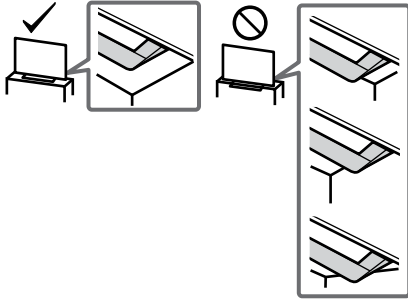

## مقدمة

يسعدنا أن نتوجه إليك بالشكر لإختيارك هذا المنتج من Sony.  
قبل تشغيل التلفزيون، يرجى قراءة هذا الدليل بأكمله والاحتفاظ به كمرجع في المستقبل.

## ملاحظات

- قبل تشغيل التلفزيون، يرجى قراءة « معلومات بشأن الأمان » (صفحة 3).
- التعليمات حول « تركيب التلفزيون بالحائط » موجودة ضمن دليل التعليمات.
- تستخدم الصور والرسومات التوضيحية الواردة في دليل الإعداد وهذا الدليل كمرجع فقط وقد تختلف عن المنتج الفعلي.
- تخضع قوائم الإعدادات للتغيير دون إخطار.

## مكان دليل الإعداد

يوضع دليل الإعداد على أعلى السادة داخل كرتونة التلفزيون.

## موضع بطاقة التعريف

توجد للمقات الخاصة برقم موديل التلفزيون وتصنيف الإمداد بالطاقة في الجزء الخلفي من التلفزيون.  
توجد للمقات الخاصة برقم موديل مهاي التيار المتردد AC والرقم التسلسلي أسفل مهاي التيار المتردد AC.

## معلومات بشأن الأمان

### تحذير

خطر الانفجار إذا تم استبدال البطارية بنوع غير صحيح، كما يجب ألا تتعرض البطاريات للحرارة المفرطة مثل أشعة الشمس أو النيران أو ما شابه ذلك أو ضغط الهواء المنخفض للغاية الذي يمكن أن يؤدي إلى انفجار أو تسرب سائل قابل للاشتعال أو غاز.

### خطر الاستقرار

قد يسقط جهاز التلفزيون، مسبباً إصابات خطيرة للأفراد أو وفاة.

### تحذير

- فقد يسقط جهاز التلفزيون، مسبباً إصابات خطيرة للأفراد أو وفاة. يمكن تجنب العديد من الإصابات وتعددياً التي - تصيب الأطفال باتخاذ احتياطات بسيطة مثل:
- استخدم دائماً عوازل أو حوامل توصي بها جهة تصنيع جهاز التلفزيون.
- استخدم دائماً قطع الأثاث التي يمكن أن تدعم بأمان جهاز التلفزيون.
- تأكد دائماً من أن جهاز التلفزيون غير متدلي عند حافة الأثاث الداعمة.
- قم دائماً بتعليم الأطفال عن مخاطر تسلق قطع الأثاث للوصول إلى التلفزيون أو مفاتيح التحكم فيه.
- قم دائماً بتوجيه الأسلاك والكابلات المتصلة بالتلفزيون بحيث لا يمكن التعرّب بها أو سحبها أو نزعها.
- يحظر وضع جهاز التلفزيون في موضع غير مستقر.
- تجنب وضع جهاز التلفزيون على قطع الأثاث الطويلة (على سبيل المثال الدواليب أو خزائن الكتب) دون رسو كل من الأثاث وجهاز التلفزيون على دعامة ملائمة.
- تجنب وضع جهاز التلفزيون على قطعة قماش أو خامات أخرى قد تفصل بين جهاز التلفزيون وقطعة الأثاث الداعمة.
- تجنب وضع الأشياء التي قد تفرّي الأطفال للتسلق، مثل الألعاب وأجهزة التحكم عن بُعد، أعلى التلفزيون أو قطعة الأثاث التي تم وضع التلفزيون عليها.
- في حالة الاحتفاظ بجهاز تلفزيونك المالي ونقله، يجب تطبيق نفس الاعتبارات الواردة أعلاه.

## التركيب/الضبط

قم بتركيب واستخدام جهاز التلفزيون وفقاً للتعليمات أدناه، لتجنب مخاطر الحريق أو الصدمة الكهربائية أو الأضرار وآو الإصابات.

توصيل الجهاز بمؤرض وقائي في المبنى من خلال التوصيل بمآخذ التيار الكهربائي أو من خلال جهاز آخر متصل بمؤرض وقائي - ونظام توزيع القنوات التلفزيونية باستخدام الكبل المحوري، قد يؤدي في بعض الحالات إلى نشوب حريق، ومن ثم، يجب تجنب التوصيل بنظام توزيع قنوات تلفزيونية من خلال جهاز يوفر عزلاً كهربائياً أدنى من نطاق تردد معين (عازل غلفاني، راجع EN 60728-11).

### التركيب

- يجب تركيب جهاز التلفزيون قريباً من مخرج التيار المتردد AC بحيث يمكن الوصول إليه بسهولة.
- يجب جهاز التلفزيون على سطح ثابت مستوي لتفادي سقوطه وحدوث إصابة شخصية أو تلف للممتلكات.
- قم بتركيب التلفزيون بحيث لا يمكن سحبه أو دفعه أو الطرّق عليه.
- قم بتثبيت التلفزيون بحيث لا يبرز الحامل أعلى الطاولة للتلفزيون من حامل التلفزيون (غير مرفق).
- في حالة بروز الحامل أعلى الطاولة من حامل التلفزيون، قد يتسبب ذلك في انقلاب مجموعة التلفزيون أو سقوطها مما يتسبب في إصابة جسدية أو تلف التلفزيون.

- يجب أن تتم عملية التركيب على الجدار من قبل الفني المؤهل لعمليات التثبيت الجداري فقط.
- لأسباب تتعلق بالأمان، ينصح بقوة باستعمال ملحقات Sony التي تشتمل:
- كيفية التثبيت الجدارية: SU-W1450
- تأكد من استخدام البراغي المرودة مع كيفية التثبيت الجدارية عند ربط خطاطيف التثبيت على جهاز التلفزيون. البراغي المرودة مصممة كما هو مبين في الرسم التوضيحي عند قياسها من سطح ربط خطاطيف التثبيت.
- يختلف قطر البراغي وطولها تبعاً لطراز كيفية التثبيت الجدارية.
- إن استخدام برغي غير تلك المرودة قد يؤدي إلى حدوث تلف في داخل جهاز التلفزيون أو قد يتسبب بسقوطه، الخ.

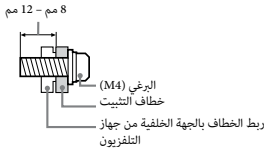

### النقل

- قبل نقل جهاز التلفزيون، إفصل جميع الكابلات.
- تحتاج إلى شخصين أو أكثر من أجل نقل جهاز التلفزيون كبير الحجم.
- عندما تريد نقل التلفزيون باليد، أمسك التلفزيون كما هو مبين في الأسفل. لا تعرض لوحة LCD والاطار المحيط بالشاشة للاهتداء.

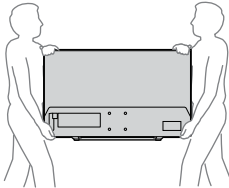

- عند نقل جهاز التلفزيون، تعرّضه لاهتزازات أو لارتجاج قوي.
- عند نقل جهاز التلفزيون لغرض الصيانة أو عند الانتقال لمنزل جديد، غلّفه باستعمال الكرتونة الأصلية ومواد التغليف.

## منع سقوط التلفزيون

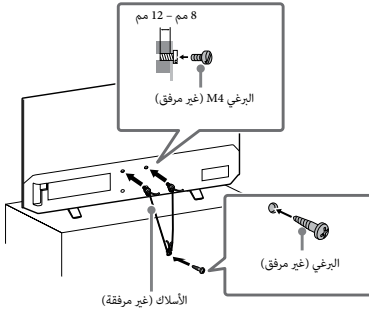

## التهووية

- لا تقم بإدخال أي شيء إلى داخل الفريزجة.
- ارتك فراقاً كافيًا حول جهاز التلفزيون كما هو موضح في أدناه.
- يتصح بفقو باستخدام التريكة الجدارية المنتجة من Sony لغرض توفير تهوية كافية.

## التريكة على الجدار

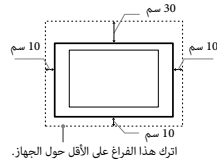

## مركب مع الحامل

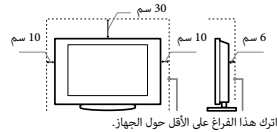

## ملاحظة عن مهايئ التيار المتردد AC

### تحذير

لتقليل خطر نشوب حريق أو الصدمة الكهربائية، لا تعرض هذا الجهاز للمطر أو الرطوبة. لمنع نشوب حريق أو خطر الصدمة الكهربائية، لا تضع أجسام مملوءة بالسوائل، مثل إناء زهور الزينة على الجهاز.

- لا تترك هذا الجهاز في مكان ضيق، مثل رف الكتب أو مكان مشابه.
- يرجى التأكد من أن فتحة طاقة التيار المتردد AC مكرمة بالقرب من الجهاز وسهل الوصول إليها.
- تأكد من استعمال مهايئ التيار المتردد AC، وسلك التيار المتردد AC المرفقين. عكس ذلك يمكن أن تسبب عطل بالتشغيل.
- وصل مهايئ التيار المتردد AC مع فتحة طاقة تيار متردد AC سهل الوصول إليها.
- لا تلف سلك طاقة التيار المتردد AC حول مهايئ التيار المتردد AC، يمكن أن ينقطع سلك القرب و/أو يمكن أن يسبب عطل بتشغيل التلفزيون.

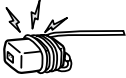

- لا تلمس مهايئ التيار المتردد AC وديك مبللة.
- إذا لاحظت شيء غير طبيعي بمهايئ التيار المتردد AC، افصله من فتحة طاقة التيار المتردد AC فوراً.
- الجهاز غير مقصود من مصدر طاقة التيار المتردد AC طالما أنه موصول مع فتحة طاقة التيار المتردد AC، حتى إذا كان الجهاز نفسه متوقف عن التشغيل.
- ما إن مهايئ التيار المتردد AC سوف يصبح ساخناً عند استعماله لوقت طويل، يمكن أن تشعر بسخونة عندما تلمسه باليد.

## الاستخدام المحظور

تجنب تركيب/استخدام جهاز التلفزيون في المواضع أو البيئات أو عند المواقف المدرجة أدناه، ولا قد يحدث عطل بجهاز التلفزيون أو يقع حريق أو صدمة كهربائية أو ضرر و/أو تحدث إصابات.

### المواضع:

- في الأجواء الخارجية (تحت ضوء الشمس المباشر)، أو على شاطئ البحر، أو على متن السفينة أو المركب، أو داخل سيارة، أو داخل المؤسسات الطبية، أو في المواقف غير الثابتة، أو تحت الماء، أو في وجود مطر أو رطوبة أو دخان.

### البيئات:

- الأماكن التي تكون حارة أو رطبة أو شديدة الغبار؛ حيث يمكن دخول الحشرات؛ وتلك المعرضة للاهتزاز الميكانيكي؛ بالقرب من المواد اللطيفة (الشموع... الخ). يجب ألا يتعرض جهاز التلفزيون للتفتير أو الرش، ويجب أن يوضع على التلفزيون أية أشياء ممتلئة بسوائل مثل الزهوريات.

### الحالات:

- توضع جهة التصنيع بعدم الاستخدام عندما تكون يدك مبتلتان أو أثناء إزالة الخزانة أو مع الملحقات، أفضل جهاز التلفزيون عن مخرج التيار المتردد (مقبس التيار الرئيسي) والهوائي (الإيرال) خلال عواصف البرق.
- ركب التلفزيون بوضعية تجعله بارزاً في مكان مفتوح، قد يؤدي ذلك إلى حدوث إصابات أو أضرار من الشخص أو الكائن الذي يصطدم بالتلفزيون.



- ضع التلفزيون في مكان رطب أو مغمّر، أو في غرفة تحتوي على دخان أو بخار زيتي (قرب ماضد الطبخ أو العرطبات). فقد يحدث حريق أو صدمة كهربائية أو تشويه.



- ركب التلفزيون في الأماكن المعرضة للحرارة العالية، مثل أشعة الشمس المباشرة أو قرب الرادير أو فتحات التدفئة، فني تلك الظروف، قد يصح التلفزيون شديد الحرارة؛ مما قد يسبب تشوه الغلاف الحاي للجهاز و/أو عطل الجهاز.

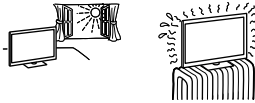

- في حالة وضع التلفزيون في غرفة تغيير الملابس التابعة لحمام عام أو بالقرب من ينبوع مياه حارة، قد يتلف التلفزيون بسبب الهواء المحمل بالكبريت وغيره.



- للحصول على أعلى جودة للصورة، لا تعرض الشاشة إلى الإضاءة المباشرة أو أشعة الشمس.
- تجنب نقل التلفزيون من منطقة باردة إلى منطقة دافئة. فالتغيرات المفاجئة في درجة حرارة الغرفة يمكن أن تسبب تكثيف الرطوبة. وقد يؤدي ذلك إلى انخفاض جودة الصورة و/أو أوان شاشة التلفزيون. وعند حدوث ذلك، انتظر حتى تبخر الرطوبة تماماً قبل تشغيل التلفزيون.

- لضمان التهوية اللامعة وتفادي تجمع الأوساخ أو الغبار:

- لا توضع جهاز التلفزيون بشكل مسطح، أو تتركه بالمقلوب، أو تضعه على الجهة الجانبية منه.
- لا توضع جهاز التلفزيون على رف، أو سجادة، أو سرير، أو في خزانة.
- لا توضع جهاز التلفزيون بالقرب من الستائر، أو مواد مثل ورق الصحف... الخ.
- لا تترك جهاز التلفزيون كما هو موضح في أدناه.

### تتم اعاققة دوران الهواء.

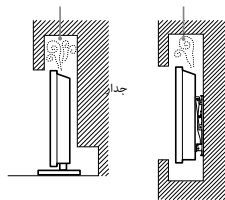

## قابس سلك التيار المتردد

تعامل مع سلك التيار المتردد AC ومآخذ التيار الرئيسي كما يلي من أجل تفادي أية مخاطر تحدث نتيجة اندلاع حريق، أو حدوث صدمة كهربائية و/أو إصابات شخصية:

- يختلف شكل مآخذ التيار المتردد AC، والذي تم تزويده مع جهاز التلفزيون، تبعاً للأقاليم. تأكد من توصيل سلك التيار المتردد AC المزدود الملائم مع القابس بحيث يتوافق مع مخرج التيار المتردد AC الرئيسي.
- استخدم فقط اسلاك التيار المتردد AC من صناعة Sony، وليس اسلاك من ماركات أخرى.
- ادخل القابس بالكامل داخل فتحة مآخذ التيار المتردد AC.
- شغل جهاز التلفزيون باستخدام فقط مصدر للتيار المتردد AC 100 فولت - 240 فولت.
- عند انجاز شبكة الكابلات، ولسلامتك تأكد من فصل سلك التيار المتردد AC وأخذ الحيطة اللازمة بحيث لا تعلق اقدامك في الاسلاك.
- أفضل سلك التيار المتردد AC من مخرج التيار المتردد AC الرئيسي قبل القيام بأية أعمال على جهاز التلفزيون أو عند نقله.
- احفظ سلك التيار المتردد AC بعيداً عن مصادر الحرارة.
- أفضل قابس التيار المتردد AC ونظفه بشكل منتظم. إذا كان القابس مغشى بالغبار وتجمعت عليه الرطوبة، قد يتدهور العازل، مما ينتج عن ذلك اندلاع حريق.

## ملاحظات

- لا تستعمل سلك التيار المتردد AC المزود مع أية أجهزة أخرى.
- لا تقصر، أو تحني، أو تلوي سلك التيار المتردد AC بقوة. لأن قلب الموصلات قد يصبح مكشوقاً أو ينكسر.
- لا توضع سلك التيار المتردد AC.
- لا تضع أي شيء ثقيل على سلك التيار المتردد AC.
- عند فصل سلك التيار المتردد AC لاتسحب سلك التيار المتردد AC نفسه.
- لا توصل أجهزة عديدة بنفس المخرج للتيار المتردد AC.
- لا تستعمل فتحة مآخذ تيار متردد AC ضعيفة التثبيت.

## القطع المكسورة:

- لا ترمح أي أشياء على جهاز التلفزيون. قد ينكسر زجاج الشاشة بسبب الصدمة مما يؤدي إلى إصابات خطيرة.
- إذا تحطم سطح جهاز التلفزيون، لتلمسه إلا بعد فصل سلك التيار المتردد AC. وإلا قد يتسبب ذلك في حدوث صدمة كهربائية.

## عند عدم الاستعمال

- إذا رغبت بعدم استعمال التلفزيون لعدة أيام، يجب فصله عن التيار المتردد AC من أجل البينة وللمنظفات الأمان.
- بما أن جهاز التلفزيون لا يكون مفصلاً عن قدرة التيار المتردد AC بعد إيقافه عن التشغيل، اسحب القابس من مأخذ التيار المتردد AC لفصل جهاز التلفزيون بشكل كامل.
- قد تتضمن بعض أجهزة التلفزيون خصائص تتطلب ترك جهاز التلفزيون في وضع الاستعداد، لكي يعمل الجهاز على الوجه الأكمل.

## من أجل الأطفال

- لا تسمح للأطفال بالتساق على جهاز التلفزيون.
- احتفظ بالملمحات الصغيرة بعيداً عن متناول الأطفال، حتى لا يلعبوها عنقياً.

## إذا حدثت المشاكل التالية...

قم بإيقاف تشغيل جهاز التلفزيون وافصل سلك التيار المتردد AC فوراً في حالة حدوث مشكلة من المشاكل التالية.

اتصل بويكيلك أو بمركز خدمة Sony لفحصه من قبل الفني المؤهل.

## عند:

- تلف سلك التيار المتردد AC.
- وجود تشبثة دنيئة لمخرج التيار المتردد AC.
- تضرر جهاز التلفزيون بسبب سقوطه، أو تعرضه لضربة أو سقوط شيء ما إلى داخله.
- سقوط أية سوائل أو أشياء صلبة من خلال الفتحات الموجودة على الخزانة.

## حول درجة حرارة تلفزيون LCD TV

عند استعمال تلفزيون LCD TV لفترة زمنية طويلة، تصبح المناطق المحيطة باللوحة داكنة. قد تشعر بسخونة عند لمس تلك المناطق بيديك.

## لا تضع هذا المنتج بالقرب من الأجهزة الطبية

يحتوي هذا المنتج (بما في ذلك الملحقات) على مغناطيس (مغناطيسات) والتي قد تتداخل مع أجهزة تنظيم ضربات القلب، صمامات التحويل القابلة للبرمجة لعلاج استسقاء الرأس، أو الأجهزة الطبية الأخرى. لا تضع هذا المنتج بالقرب من الأشخاص الذين يستخدمون مثل هذه الأجهزة الطبية. استشر طبيبك قبل استخدام هذا المنتج إذا كنت تستخدم أي من مثل هذه الأجهزة الطبية.

## تنبيهات احتياطية

### مشاهدة التلفزيون

- شاهد التلفزيون بضوء معتدل، لأن مشاهدة التلفزيون بإضاءة ضعيفة أو لفترات طويلة من الزمن، تؤدي إلى إجهاد العين.
- عند استعمال سماعات الرأس، اضبط مستوى الصوت لتفادي المستويات الصوتية العالية، مما ينتج عن ذلك تضرر حاسة السمع لديك.

### شاشة LCD

- على الرغم من أن شاشة LCD مصنوعة بتقنية عالية المستوى و %99.99 أو أكثر من البكسل مؤثر، فقد تظهر نقاط سوداء أو نقاط ساطعة من الضوء (أحمر، أزرق، أو أخضر) دائماً على شاشة LCD. هذه هي التركيبة الخاصة للشاشة LCD ولا تعتبر دليلاً على وجود قصور في الأداء.
- لا تدفغ أو تحشد المرشح الأمامي أو تضع أشياء على قمة جهاز التلفزيون هذا. قد تتفاوت جودة الصورة أو تلف شاشة LCD.
- إذا تم استعمال جهاز التلفزيون في مكان بارد، قد تظهر لطفة في الصورة أو تصبح معتممة. هذا ليس دليلاً على وجود الخلل. سوف تختفي هذه الظاهرة كلما زادت درجة الحرارة.
- قد تظهر الصورة المشجبة نتيجة لعرض صور ساكنة باستمرار. ويمكن أن تختفي بعد لحظات قليلة.
- عند استعمال جهاز التلفزيون تصبح الشاشة والخزانة حارّتان، هذا ليس دليلاً على وجود قصور في الأداء.
- تحتوي شاشة LCD على كمية صغيرة من البور (الكريستال) السائل. إتبع القوانين والتنظيمات المحلية لديك عندما تريد التخلص منها.

## معالجة وتنظيف سطح الشاشة/خزانة جهاز التلفزيون

- تأكد من فصل سلك التيار المتردد الموصل بجهاز التلفزيون عن مأخذ التيار الرئيسي قبل التنظيف. لتفادي حطوط المادة أو حطوط طلبة الشاشة، تفيد بالتنبيهات الاحتياطية التالية.
- إزالة الغبار عن سطح الشاشة/الخزانة، امسح بنعومة باستعمال قطعة قماش ناعمة. إذا بقي الغبار، امسح بقطعة قماش ناعمة مبللة قليلاً بمحلول تنظيف معتدل.
- لا تثرش الماء أو مواد التنظيف مباشرة على جهاز التلفزيون. يمكن أن تنقط قطرات الماء أو مواد التنظيف على قاعدة الشاشة أو الأجزاء الخارجية وتدخل القطرات إلى دخل التلفزيون، وقد يحصل أضرار بجهاز التلفزيون.



- لا تستعمل مطلقاً أبادات الحك أو منظف قلوي/صامفي أو مسحوق الصقل أو مذيبات الطيارة مثل الكحول أو البنزين أو الثتر أو مبيد الحشرات. يؤدي استعمال مثل هذه المواد أو التماس المتواصل مع المواد المطاطية أو الفيڤيل إلى تلف سطح الشاشة ومواد الخزانة.
- عند ضبط زاوية جهاز التلفزيون، حركه ببطء لتفادي تحريك جهاز التلفزيون أو انزلاقه من الحامل المضدي.

## معدات اختبارية

- احتفظ بالمكونات الاختبارية أو أية معدات تبعث إشعاع كهرومغناطيسي بعيداً عن جهاز التلفزيون. وإلا قد يحدث تشويهِ للصورة وأو صوت صامخ.
- تم اختبار هذا الجهاز ووجد أنه يتوافق مع الحدود المتصوص عليها في معايير التوافق الكهرومغناطيسي (EMC) باستخدام كبل إشارة الاتصال أقصر من 3 أمتار.

## تحذير يتعلق بالتعامل مع وحدة التحكم عن بعد

- قم برعاية القطب الصحيح عند إدخال البطاريات.
- لا تعتمد لي استعمال بطاريات من نوع مختلف أو بطاريات مستعملة وأخرى جديدة معاً.
- عند التخلص من البطاريات المستعملة، راع ظروف حماية البيئة. تقوم أقاليم معينة بتنظيم طريقة التخلص من البطاريات. يرجى استشارة سلطتك المحلية.
- تعامل مع وحدة التحكم عن بعد بعناية. لا تعتمد لي إسقاطها أو دوس عليها أو تعريضها لأي أنواع من السوائل.
- لاتضع وحدة التحكم في موقع قريب من مصادر الحرارة، أو في مكان تتعرض فيه لأشعة الشمس المباشرة، أو في غرفة رطبة.

## التلفزيون

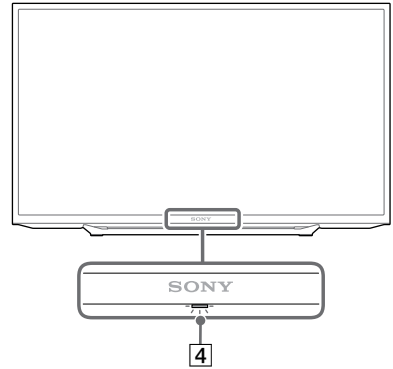
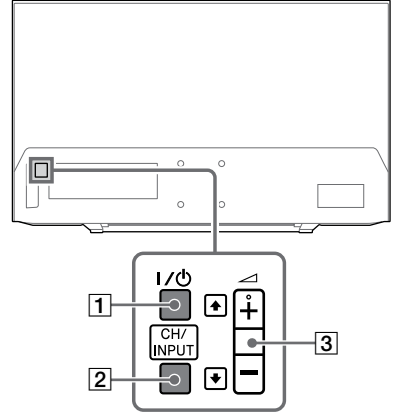

### 1 I/POWER (الطاقة)

لتشغيل التلفزيون أو التبديل إلى وضع الاستعداد.

#### ملاحظات

- لفصل التلفزيون عن طاقة التيار المتردد بشكل كامل، اسحب القابس من مقبس التيار الرئيسي.

### 2 CH/INPUT

للتبديل بين شاشة « قناة لأعلى/أسفل » وشاشة تحديد الدخل.

### 3 $\uparrow/\downarrow$ / $+$ / $-$ (مستوى الصوت / تحديد العنصر)

- لرفع/خفض مستوى الصوت، أو تحديد القناة التالية (+) أو السابقة (-) عند عرض إعلام « قناة لأعلى/أسفل » بالضغط على الزر CH/INPUT.
- لتحريك مصدر الدخل المحدد لأعلى/أسفل عند عرض قائمة تحديد الدخل بالضغط على الزر CH/INPUT.

### 4 (أجهزة الاستشعار/مؤشر LED)

- لاستقبال الإشارات من وحدة التحكم عن بعد.
- لا تضع أي شيء على المستشعر.
- حيث قد يؤثر ذلك على عمله.
- يضيء باللون الكهرماني عند ضبط [مؤقت النوم] أو [مؤقت تشغيل] (صفحة 16)، أو عندما يكون التلفزيون في وضع إطار الصورة (صفحة 10).
- يضيء باللون الأخضر عند ضبط [توفير الطاقة] على [إيقاف الصورة] (صفحة 18).
- يضيء باللون الأخضر عند تشغيل التلفزيون.
- لا يضيء عندما يكون التلفزيون في وضع الاستعداد.
- يومض أثناء التشغيل بوحدة التحكم عن بُعد.

#### ملاحظات

- تأكد من إيقاف تشغيل التلفزيون بشكل كامل قبل فصل سلك طاقة التيار المتردد.

#### تلميح

- يشتمل الزر +  $\triangleleft$  على نقطة لمس بارزة. استخدمها كمرجع عند تشغيل التلفزيون.

العودة إلى التلفزيون:  
حدد هذا الخيار للعودة إلى البرنامج التلفزيوني.

### 3 DIGITAL/ANALOG

يبدل إلى الدخل الرقمي أو تناظري.

### 4 أزرار الأرقام

- حدد القنوات. بالنسبة لأرقام القنوات 10 فما فوق، أدخل الرقم التالي بسرعة.
- في وضع النص، أدخل رقم الصفحة المكون من ثلاثة أرقام لتحديد الصفحة.

### 5 (النص)

- في وضع النص، اعرض بث النص.
- كل مرة تضغط فيها على ، تتغير شاشة العرض بصفة دورية على النحو التالي:
- نص ← نص على صورة التلفزيون (وضع الخلط) ← بدون نص (الخروج من خدمة النص)

### 6 أزرار الألوان

تعرض دليل التشغيل (عند توفر أزرار الألوان).

### 7 GUIDE (EPG)

يعرض EPG (دليل البرامج الإلكتروني) الرقمي (صفحة 10).

### 8 (تحديد العنصر / إدخال)

- حدد العناصر أو اضبطها.
- قم بالتأكيد على العناصر المحددة.

### 9 RETURN

- العودة إلى الشاشة السابقة لأي قائمة معروضة.
- لإيقاف التشغيل عند تشغيل ملف صورة/موسيقى/فيديو.

### 10 HOME

لعرض القائمة أو إلغاؤها.

### 11 +/- (مستوى الصوت)

لضبط مستوى الصوت.

### 12

- قم بتشغيل الجهاز المتصل المتوافق مع BRAVIA Sync.
- يمكن استخدام هذه المفاتيح أيضًا في تشغيل وسائط USB.

### 13 (وضع استعداد التلفزيون)

لتشغيل التلفزيون أو التبديل إلى وضع الاستعداد.

### 14 (الوضع العرض)

لضبط شاشة العرض. اضغط بشكل متكرر لتحديد الوضع العريض المطلوب (صفحة 9).

### 15 AUDIO

حدد صوت المصدر متعدد اللغات أو الصوت الثنائي للبرنامج قيد المشاهدة حاليًا (اعتمادًا على مصدر البرنامج).

### 16 (الترجمة المكتوبة)

يغير إعداد الترجمة المكتوبة (صفحة 14).

## وحدة التحكم عن بعد

قد يختلف شكل وحدة التحكم عن بُعد وأماكن أزرار وحدة التحكم عن بُعد وتوفرها ووظائفها بناءً على منطقتك/بلدك/موديل التلفزيون.

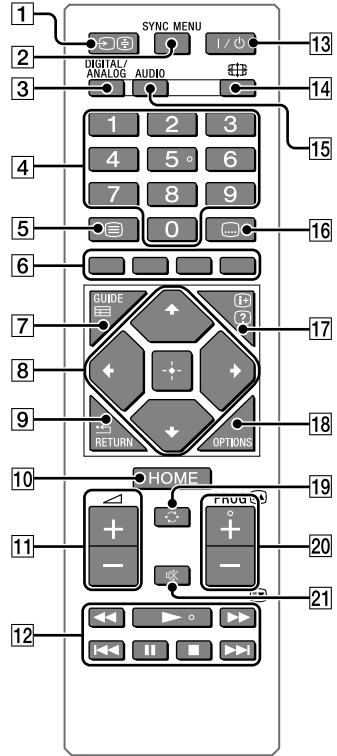

### 1 (تحديد الدخل / تعليق النص)

- لعرض مصدر الدخل وتحديدده.
- لتعليق الصفحة الحالية في وضع النص.

### 2 SYNC MENU

اضغط لعرض قائمة BRAVIA Sync ثم حدد جهاز HDMI المتصل من [اختيار الجهاز].

يمكن تحديد الخيارات التالية من قائمة BRAVIA Sync.

التحكم في الجهاز:

استخدم [التحكم في الجهاز] لتشغيل الجهاز المتوافق مع التحكم في BRAVIA Sync. حدد الخيارات من [قائمة] رئيسية] و [خيارات] و [قائمة المحتويات] و [قطع الطاقة] لتشغيل الجهاز.

سماعة:

حدد [سماعة التلفزيون] أو [نظام الصوت] لإخراج صوت التلفزيون من سماعات التلفزيون أو جهاز الصوت المتصل.

التحكم في التلفزيون:

استخدم قائمة [التحكم في التلفزيون] لتشغيل التلفزيون من قائمة [قائمة] رئيسية] أو [خيارات].

**17** (2) / (⊕) (كشف النص / المعلومات)

- لعرض المعلومات. اضغط مرة واحدة لعرض معلومات حول البرنامج / الدخل الذي تشاهده. اضغط مرة أخرى لإزالة العرض من الشاشة.
- لكشف المعلومات المخفية (مثل إجابات المسابقات) في وضع النص.

**18** OPTIONS

يعرض قائمة تحتوي على اختصارات لبعض قوائم الإعدادات. تتباين الخيارات المدرجة وفقًا للدخل الحالي والمحتوى.

**19** (الانتقال السريع)

للرجوع إلى القناة السابقة أو الدخل الذي تمت مشاهدته لمدة تزيد عن 15 ثانية.

**20** (⏪) / (⏩) / (⏴) / (⏵) PROG +/-

- لتحديد القناة التالية (+) أو السابقة (-).
- لتحديد الصفحة التالية (⏴) أو السابقة (⏵) في وضع النص.

**21** (كتم الصوت)

لكتم الصوت. اضغط مرة أخرى لاستعادة الصوت.

**تلميح**

- الرقم 5، و ◀، و + PROG وأزرار AUDIO لها نقاط لمس بارزة. استخدم نقاط اللمس البارزة كمراجع عند تشغيل التلفزيون.



## تغيير الوضع العريض

1 اضغط على  بشكل متكرر لتحديد الوضع العريض.

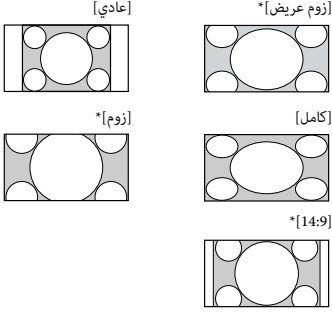



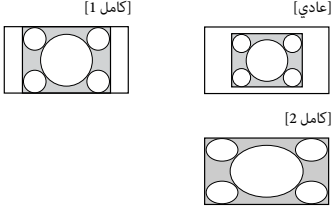

بالنسبة لدخل HDMI PC (توقيت الكمبيوتر)



## إعداد تحديد المشهد

1 اضغط على **OPTIONS**.

2 اضغط على  /  /  ثم  لتحديد [اختيار المشهد].  
 عند تحديد خيار المشهد المطلوب، يتم ضبط جودة الصوت والصورة المثلى للمشهد المحدد. قد تتباين الخيارات التي يمكنك تحديدها. تظهر الخيارات غير المتوفرة باللون الرمادي.

## التنقل خلال القائمة الرئيسية

يتيح لك الزر HOME الوصول إلى مجموعة متنوعة من إعدادات ومميزات التلفزيون.

### 1 اضغط على HOME.

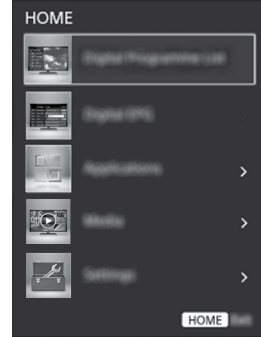

### 2 اضغط على $\uparrow/\downarrow$ لتحديد أحد الخيارات، ثم اضغط على $\square$ .

## EPG رقمي

### 1 اضغط على GUIDE في الوضع الرقمي.



### 2 اضغط على $\leftarrow/\rightarrow$ ثم $\square$ لتحديد أحد البرامج.

## التطبيقات

### استخدام التلفزيون كوضع إطار صور

يعرض وضع إطار الصور الساعة والتقويم في نفس وقت عرض الصورة والاستماع إلى الموسيقى أو راديو FM.

### HOME $\leftarrow$ [التطبيقات] $\leftarrow$ [إطارصورة]



### لتشغيل وضع إطار الصور أثناء عرض وسائط USB

### 1 اضغط على OPTIONS أثناء تشغيل ملف صورة أو موسيقى.

### 2 اضغط على $\uparrow/\downarrow$ ثم $\square$ لتحديد [إطار صورة] لتشغيل إطار الصورة.

### لتحديد وضع العرض

يمكنك تغيير عرض وضع إطار الصور بتحديد [وضع العرض] في [إعدادات إطار الصورة] (صفحة 16).

### لتحديد وضع عرض الساعة

يمكنك التحديد من بين ثلاثة أوضاع لعرض الساعة بتحديد [عرض الساعة] في [إعدادات إطار الصورة] (صفحة 16).

### ملاحظات

- لا يشتمل هذا التلفزيون على احتياطي طاقة بطارية الساعة. في حالة انقطاع التيار الكهربائي أو في حالة فصل سلك التيار الكهربائي، فسيتم إعادة ضبط التاريخ والوقت الحاليين تلقائيًا.

## قائمة البرامج الرقمية

### 1 اضغط على HOME في الوضع الرقمي.

### 2 اضغط على $\uparrow/\downarrow$ ثم $\square$ لتحديد [قائمة البرامج الرقمية].

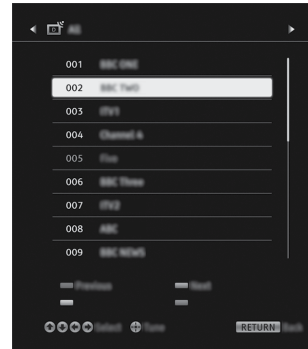

### 3 اضغط على $\leftarrow/\rightarrow$ ثم $\square$ لتحديد أحد البرامج.

### لاستخدام قائمة المفضلة

تتيح لك ميزة المفضلة تحديد ما يصل إلى أربع قوائم للبرامج المفضلة. أثناء مشاهدة التلفزيون، اضغط على  $\square$  لإنشاء قائمة المفضلة أو عرضها.

### تلميح

- اضغط على الزر الأزرق لتحرير قائمة المفضلة. اتبع الإرشادات الموجودة أسفل الشاشة.

لتوفير الطاقة، يتم تشغيل التلفزيون بشكل مستمر في وضع إطار الصورة لمدة 24 ساعة قبل إيقاف التشغيل تلقائيًا. بعد إيقاف التشغيل التلقائي، لا تستخدم وضع إطار الصورة لمدة ساعة على الأقل لتجنب حرق اللوحة. يمكنك تغيير إعداد [مدة] في [إعدادات إطار الصورة] (صفحة 16).

لتجنب حرق اللوحة، يتم تبديل وضع الصورة والساعة والتقويم تلقائيًا كل ساعة.

## الاستماع لراديو FM

HOME ← [التطبيقات] ← [FM راديو]

ملاحظات

- ضغط على **PROG +/-** لتحديد إحدى محطات راديو FM. اضغط على **RETURN** للخروج من وضع راديو FM.

### إعادة ضبط محطات الراديو

عند استخدام وظيفة راديو FM للمرة الأولى، اضغط على **HOME** وحدد [إعدادات] ← [تهيئة النظام] ← [تهيئة القنوات] ← [إعداد راديو FM] ← [موالفة تلقائية].

### لتغيير محطات الراديو المضبوطة مسبقًا

1 اضغط على **OPTIONS** في وضع راديو FM.

2 اضغط على **↕/↔** ثم **⊕** لتحديد [إعادة ضبط محطات الـ FM].

3 اضغط على **↕/↔** ثم **⊕** لتحديد محطة الراديو التي ترغب في تغييرها.

4 اضغط على **↕/↔** ثم **⊕** لتغيير تردد FM ثم تحرير اسم محطة راديو FM.

ملاحظات

- إذا كانت المحطة ذات صوت مشوش، فقد تتمكن من تحسين جودة الصوت بالضغط على **↔/↔**.
- في حالة وجود تشويش ثابت ببرنامج استريو FM، اضغط على **AUDIO** حتى يظهر [عادي]. ولن يكون هناك تأثير استريو، ولكن سينخفض التشويش.

## الوسائط

### تشغيل صورة/موسيقى/فيديو عبر USB

يمكنك الاستمتاع بملفات الصور/الموسيقى/الفيديو المخزنة على كاميرا الصور الرقمية أو كاميرا الفيديو من Sony أو هاتف ذكي (حسب الموديل)\* من خلال كبل USB وجهاز تخزين USB على التلفزيون.

1 قم بتوصيل جهاز USB المدعوم بالتلفزيون.

\* جهاز يحتاج ليكون في وضع بروتوكول نقل الوسائط (MTP).

2 اضغط على **HOME**.

3 اضغط على **↕/↔** ثم **⊕** لتحديد [الوسائط].

4 اضغط على **↕/↔** ثم **⊕** لتحديد [صورة فوتوغرافية] أو [موسيقى] أو [فيديو].

5 اضغط على **↔/↔/↔/↔** ثم **⊕** لتحديد أحد الملفات أو المجلدات.

### خيارات الاستماع

اضغط الزر الاحمر في عرض الصورة المصغرة/ قائمة إعدادات التشغيل لعرض قائمة إعدادات تشغيل USB.

### لضبط جودة الصورة والصوت لوسائط USB

اضغط على **OPTIONS** ثناء تشغيل الوسائط، ثم حدد [صورة] أو [صوت].

ملاحظات

- اضغط على **↔/↔/↔/↔** ثم **⊕** لتحديد عنصر وضبطه.

### لتشغيل صورة كعرض شرائح (صورة)

1 اضغط الزر الاخضر في عرض الصورة المصغرة/ القائمة لبدء عرض الشرائح.

لضبط [مؤثرات عرض الشرائح] و[سرعة عرض الشرائح]، اضغط على **OPTIONS** ← [خيارات الاستماع].

لإيقاف عرض الشرائح، اضغط على **RETURN**.

ملاحظات

- أثناء وصول التلفزيون إلى البيانات الموجودة على جهاز USB، عليك مراعاة ما يلي:
  - لا تقم بإيقاف تشغيل التلفزيون.
  - لا تفصل كبل USB.
  - لا تقم بإزالة جهاز USB.
- حيث قد تعرض البيانات الموجودة على جهاز USB للتلف.
- لن تتحمل شركة Sony المسؤولية عن أية أضرار أو فقدان للبيانات الموجودة على وسائط التسجيل نتيجة حدوث عطل بأي أجهزة متصلة أو بالتلفزيون.
- نظام الملفات الموجود على جهاز USB يدعم FAT16، FAT32 و NTFS.
- قد لا يتم عرض اسم الملف واسم المجلد بصورة صحيحة في بعض الحالات.
- عند توصيل كاميرا الصور الثابتة الرقمية من Sony، اضبط وضع توصيل USB للكاميرا على تلقائي أو التخزين كبير السعة. للحصول على مزيد من المعلومات حول وضع توصيل USB، ارجع إلى الإرشادات المرفقة مع الكاميرا الرقمية.
- استخدم جهاز تخزين USB المتوافق مع معايير فئة نوع جهاز التخزين كبير السعة USB.
- إذا كان الملف المحدد يشتمل على معلومات حاوية غير صحيحة، أو غير مكتملة، فلن يمكن تشغيله.

## إعدادات

## تهيئات النظام

## ملاحظات

- تتباين الخيارات التي يمكنك ضبطها وفقاً للحالة. تظهر الخيارات غير المتوفرة باللون الرمادي أو لا يتم عرضها.

صورة 

## وضع الصورة

لضبط وضع الصورة.

## إعادة ضبط

يعيد ضبط جميع إعدادات [صورة] باستثناء [وضع الصورة] و[عرض الصور الذكية] على الإعدادات الافتراضية.

## إضاءة خلفية

لضبط سطوع الإضاءة الخلفية.

## صورة

لزيادة تباين الصورة أو تقليله.

## سطوع

لتفتيح الصورة أو تعيمها.

## لون

لزيادة كثافة اللون أو خفضها.

## تدرج اللون

لزيادة درجات اللون الأخضر ودرجات اللون الأحمر أو خفضها.

## حدة

لزيادة حدة الصورة أو تعيمها.

## درجة حرارة اللون

لضبط بياض الصورة.

## تخفيض الضجيج

لخفض تشويش الصورة (صورة تلجية) في إشارة البث الضعيفة.

## تقليل ضوضاء MPEG

لخفض تشويش الصورة في فيديو MPEG المضغوط.

- AVI (.avi) برنامج ترميز الفيديو: H.264, MPEG4, Xvid, MPEG2, MPEG1 Motion JPEG
- برنامج ترميز الصوت: MPEG2 AAC, MPEG1 Layer1/2, PCM (قناتان), MPEG4 AAC (قناتان), Dolby Digital (قناتان), MPEG4 HE-AAC (قناتان), Dolby Digital Plus (قناتان), MP3, WMA v8
- ASF (.asf, .wmv) برنامج ترميز الفيديو: VC-1, Xvid, WMV v9
- برنامج ترميز الصوت: WMA v8, MP3 (3gp, .mov, .mp4) MP4
- برنامج ترميز الفيديو: Motion JPEG, H.263, H.264, MPEG4, MPEG2 AAC, MP3, MPEG1 Layer1/2
- برنامج ترميز الصوت: MPEG4 HE-AAC, MPEG4 AAC (mkv) MKV
- برنامج ترميز الفيديو: VP8, VC-1, H.264, MPEG4, WMV v9
- برنامج ترميز الصوت: MPEG2, MP3, MPEG1 Layer1/2, PCM AAC (قناتان), MPEG4 AAC (قناتان), MPEG4, Dolby Digital, WMA v8 (قناتان), HE-AAC (قناتان), Dolby Digital Plus (قناتان), DTS, Vorbis, DTS 2.0
- WebM (.webm) برنامج ترميز الفيديو: VP8
- برنامج ترميز الصوت: Vorbis
- PS (.vob, .vro, .mpeg, .mpg) برنامج ترميز الفيديو: MPEG2, MPEG1
- برنامج ترميز الصوت: Dolby Digital, MP3, MPEG1 Layer1/2 (قناتان), Dolby Digital Plus (قناتان), DTS, DTS 2.0
- TS (.ts, .m2ts) برنامج ترميز الفيديو: VC-1, H.264, MPEG2, MPEG2 AAC, MP3, MPEG1 Layer1/2
- برنامج ترميز الصوت: Dolby, MPEG4 HE-AAC, MPEG4 AAC Digital (قناتان), Dolby Digital Plus (قناتان), DTS, DTS 2.0
- تنسيق موسيقى USB LPCM (.wav)
- MPEG1 audio layer 3 (mp3)
- WMA V8 (.wma)
- تنسيق صورة USB JPEG (.jpg, .jpeg)
- ملاحظات
  - لا يضمن تشغيل تنسيقات الملف الواردة أعلاه.

## وضع السينما

لتوفير حركة صورة محسنة عند تشغيل BD (قرص Blu-ray) أو قرص DVD أو صور مسجل كاسيتات فيديو (VCR) المأخوذة من فيلم. حدد [تلقائي] لتقديم محتوى يستند إلى الفيلم الأصلي على حالته.

## ملاحظات

- إذا كانت الصورة تشتمل على إشارات غير اعتيادية أو على الكثير من التشويش، فسيتم إيقاف تشغيل [وضع السينما] تلقائيًا ولو تم تحديد [تلقائي].

## إعدادات متقدمة

لضبط إعدادات [صورة] بمزيد من التفصيل.

**إعادة ضبط:** إعادة ضبط جميع الإعدادات المتقدمة على الإعدادات الافتراضية.

**محسن التباين المتقدم:** لضبط [إضاءة خلفية] و[صورة] تلقائيًا على أكثر الإعدادات مناسبة لمشاهد الصور المعتمة.

**مصحح السواد:** لتحسين المناطق السوداء بالصورة للحصول على تباين أقوى.

**جاما:** لضبط التوازن بين المناطق الساطعة والمعتمة بالصورة.

**بياض نقي:** لإبراز الألوان البياض.

**لون حيوي:** لجعل الألوان أكثر إشراقًا.

**وضع حركة LED:** لتقليل البهتان بالأفلام عن طريق التحكم في مصدر إضاءة LED الخلفية، إلا أن درجة السطوع تنخفض.

## ضبط الصورة بالنظام الذكي

عرض الصور الذكية: لتحسن جودة الصورة وفقًا للإعدادات المفضلة أو القناة أو دخل الفيديو.

**مؤشر مستوى الإشارة:** عند تحديد [تشغيل]، سيتم عرض شريط مستوى الإشارة عند تحديد قناة تماثلية أو دخل الفيديو.

**تقنيات تحسين الصورة:** للسماح لك بتحسين الصورة بضبطها على الإعدادات المفضلة.

## صوت

### وضع الصوت

حدده وفقًا للمحتوى الذي ترغب في الاستمتاع به.

### إعادة ضبط

إعادة ضبط إعدادات [معادل الصوت] و[صوت واضح] و[مستوى صوت ذكي] و[توازن] و[تعديل مستوى الصوت].

### معادل الصوت

لضبط إعدادات تردد الصوت.

## صوت واضح

لجعل الأصوات أكثر وضوحًا.

## مستوى صوت ذكي

تقليل الفرق في مستوى الصوت بين جميع البرامج والإعلانات.

## توازن

لإبراز توازن السماعة اليسرى أو اليمنى.

## تعديل مستوى الصوت

لضبط مستوى صوت لدخل الحالي بالنسبة للمدخلات الأخرى.

## صوت ثنائي

لضبط الصوت الصادر من السماعات على [عادي] أو [ستيريو] أو [رئيسي] أو [إفري].

## ملاحظات

- إذا كانت الإشارة ضعيفة جدًا، فيصبح الصوت أحاديًا بشكل تلقائي.
- إذا كان صوت الاستريو مشوشًا عند استقبال برنامج NICAM، فحدد [عادي]. يصبح الصوت أحاديًا، ولكن يقل التشويش.
- يتم حفظ الإعداد [صوت ثنائي] في الذاكرة لكل وضع برنامج.
- لا يمكنك الاستماع إلى صوت بث الاستريو عند تحديد [عادي].

## تلميح

- في حالة تعديل جهاز آخر متصل بالتلفزيون، اضبط [صوت ثنائي] على [ستيريو] أو [رئيسي] أو [إفري].

## إعدادات متقدمة

**مدى ديناميكي:** لتعويض الفروق في مستوى الصوت بين القنوات المختلفة.

## ملاحظات

- قد لا يعمل التأثير أو قد يتباين وفقًا للبرنامج بغض النظر عن إعداد [مدى ديناميكي].

**مستوى صوت HE-AAC:** يضبط مستوى صوت HE-AAC.

**مستوى صوت MPEG:** لضبط مستوى صوت MPEG.

## شاشة

### وضع عرض

للحصول على تفاصيل حول الوضع العرضي، راجع صفحة صفحة 9.

### عرض تلقائي

لتغيير الوضع العرضي تلقائيًا وفقًا لإشارة الدخل الواردة من جهاز خارجي.

### تهيئة مبدئية 4:3

لضبط [وضع عرض] الافتراضي على [إشارة الدخل 4:3].

## منطقة العرض التلقائي

حدد [تشغيل] لضبط منطقة العرض تلقائيًا استنادًا إلى المحتوى أو [إيقاف] للاختيار من بين خيارات [منطقة العرض].

## منطقة العرض

لضبط منطقة عرض الصورة.

## تحريك أفقي

لضبط وضع الصورة الأفقي.

## تحريك عمودي

يضبط الوضع الرأسي للصورة.

## تهيئة PC

يضبط حجم الصورة، انظر صفحة 9.

## تهيئة القنوات

### تهيئة التماثلية

المواءمة التماثلية التلقائية: لمواءمة جميع القنوات التماثلية المتوفرة، لن تحتاج عادةً إلى إجراء هذه العملية نظرًا لمواءمة القنوات بالفعل عند تركيب التلفزيون لأول مرة. على الرغم من ذلك، يتيح لك هذا الخيار تكرار العملية (على سبيل المثال: إعادة مواءمة التلفزيون بعد تغيير المنزل، أو للبحث عن قنوات جديدة أطلقتها جهات البث).

ضبط يدوي مسبق للبرنامج: قبل تحديد [قناة]/[AFT]/[مرشح الصوت]/[تخطي]/[نظام اللون]، اضغط على **PROG +/-** لتحديد رقم البرنامج مع القناة. لا يمكنك تحديد رقم البرنامج المضبوط على [تخطي]: (صفحة 14).

### برنامج/نظام تلفزيون:

لإجراء الضبط المسبق لقنوات البرامج يدويًا.

### قناة:

يحدد رقم قناة.

### AFT:

للسماح لك بإجراء مواءمة دقيقة يدويًا للقناة المحددة. عند تحديد [تشغيل]، يتم إجراء المواءمة الدقيقة تلقائيًا.

### مرشح الصوت:

لتحسين صوت القنوات الفردية عند حدوث تشويه في عمليات البث الأحادية بنظام التلفزيون [B/G] و [I] و [D/K] و [M].

### ملاحظات

- لا يمكنك استقبال صوت الاستريو أو الصوت الثنائي عند تحديد [منخفض]/[عالي].

### تخطي:

لتخطي القنوات غير المستخدمة.

### نظام اللون:

حدد نظام الألوان وفقًا للقناة.

## مستوى الإشارة:

لعرض مستوى إشارة البرنامج الذي تجري مشاهدته حاليًا.

**فرز البرنامج:** لتغيير الترتيب الذي تم به تخزين القنوات على التلفزيون.

## تهيئة الرقمية

### مواصفة رقمية:

#### المواصفة الرقمية التلقائية

لمواصفة القنوات الرقمية المتوفرة، يتيح لك هذا الخيار إعادة مواصفة التلفزيون بعد تغيير المنزل، أو للبحث عن قنوات جديدة أطلقتها جهات البث.

#### مدى المواصفة التلقائية

[عادي]: للبحث عن القنوات المتوفرة في منطقتك/بلدك.

[كامل]: للبحث عن القنوات المتوفرة بغض النظر عن المنطقة/الدولة.

#### ملاحظات

- يمكنك تشغيل [المواصفة الرقمية التلقائية] بعد الانتقال لمحل إقامة جديد، أو بعد تغيير مورفي الخدمة، أو للبحث عن قنوات تم إطلاقها حديثًا.

### تعديل قائمة البرامج

لإزالة أية قنوات رقمية مخزنة على التلفزيون غير مرغوب فيها، ولتغيير ترتيب القنوات الرقمية المخزنة على التلفزيون.

#### المواصفة الرقمية اليدوية

لمواصفة القنوات الرقمية يدويًا.

### تهيئة الترجمة:

#### إعدادات الترجمة

عند تحديد [ضعف السمع]، قد يتم عرض بعض أدوات المساعدة البصرية أيضًا مع الترجمة المكتوبة (إذا كانت قنوات التلفزيون تبث هذه المعلومات).

#### اللغة المفضلة الأولى

لتحديد اللغة المفضلة التي تُعرض بها التراجم المكتوبة.

#### اللغة المفضلة الثانية

لتحديد اللغة المفضلة الثانوية التي تُعرض بها التراجم المكتوبة.

### تهيئة الصوت:

#### نوع الصوت (الوصف الصوتي)

##### عادي

لتوفير نوع الصوت الطبيعي.

##### الوصف الصوتي

لتقديم وصف صوتي (سرد) للمعلومات المرئية إذا كانت قنوات التلفزيون تبث هذه المعلومات.

##### ضعف السمع

للتبديل إلى البث الخاص بضعف السمع عند تحديد [ضعف السمع].

##### الترجمة المقروءة بصوت عال

للتبديل إلى البث الخاص بصوت الترجمة المنطوقة إذا كانت قنوات التلفزيون تبث هذه المعلومات.

#### اللغة المفضلة الأولى

لتحديد اللغة المفضلة المستخدمة لأحد البرامج. يمكن لبعض القنوات الرقمية بث عدة لغات صوتية لأحد البرامج.

## اللغة المفضلة الثانية

لتحديد اللغة الثانوية المفضلة المستخدمة لأحد البرامج. يمكن لبعض القنوات الرقمية بث عدة لغات صوتية لأحد البرامج.

## مستوى الميكسر

لضبط صوت التلفزيون الرئيسي ومستويات إخراج الوصف الصوتي.

## تلميح

• هذا الخيار متاح فقط عند ضبط [الوصف الصوتي] في [نوع الصوت (الوصف الصوتي)].

## تهيئة Guide:

### لغة مفضلة

اختر اللغة المفضلة المستخدمة لمشاشة معلومات الحدث. يمكن لبعض القنوات الرقمية بث عدة لغات لعرض معلومات الحدث.

### تحديث Guide في وضع الاستعداد

يحصل التلفزيون على بيانات دليل البرامج الإلكتروني (EPG) أثناء وضع الاستعداد.

## تهيئة تقنية:

### تحديث الخدمة تلقائيًا

لتمكين التلفزيون من اكتشاف الخدمات الرقمية الجديدة وتخزينها عند توفرها.

### استبدال الخدمة

حدد [تشغيل] لتغيير القناة تلقائيًا عند قيام جهة البث بتغيير إرسال برنامج المشاهدة إلى قناة أخرى.

## إعداد راديو FM

لإجراء ضبط مسبق لما يصل إلى 30 محطة راديو FM يمكن استقبالها في منطقتك.

مؤلفة تلقائية: للسماح لك بمؤلفة جميع القنوات المتوفرة وتخزينها تلقائيًا.

إعادة ضبط محطات الـ FM: للسماح لك بمؤلفة جميع القنوات المتوفرة وتخزينها واحدة في كل مرة يدويًا.

## ملاحظات

• لتمكين هذه الميزة، قم بالوصول إلى وضع راديو FM باستخدام (القائمة الرئيسية (صفحة 11)، ثم قم بالضبط المسبق لمحطات راديو FM المطلوبة وفقًا للخطوات المذكورة أعلاه.

## تأمين الوالدين

### رمز التعريف الشخصي PIN

لضبط رمز PIN. استخدم الأزرار 0-9 الموجودة على وحدة التحكم عن بُعد لإدخال رمز PIN المكون من أربعة أرقام.

### تغيير رمز PIN

حدده لتغيير رمز PIN الخاص بك.

## مستوى مراقبة الوالدين

باستثناء موديل أستراليا ونيوزيلندا وسنغافورة وجنوب إفريقيا: لضبط قيود عمرية على المشاهدة، لمشاهدة أي برنامج مصنف لفئات عمرية أكبر من الفئة العمرية التي تحددها، أدخل رمز PIN الصحيح.

## موديل أستراليا و نيوزيلندا:

يُضبط مستوى الإرشاد الأبوي. لا يمكن مشاهدة البرامج التي تتجاوز المستوى المحدد إلا بعد إدخال رمز PIN السري الصحيح.

## موديل أستراليا:

**حجب الكل:** تحتاج كل البرامج لكلمة مرور للعرض.

**G وما سبق:** لقفل "عام" والبرامج أعلاه.

**PG وما سبق:** لقفل "Parental Guidance" والبرامج أعلاه.

**M وما سبق:** لقفل "Mature" والبرامج أعلاه.

**MA وما سبق:** لقفل "Mature Adult" والبرامج أعلاه.

**AV وما سبق:** لقفل "Adult/Violence" والبرامج أعلاه.

**R وما سبق:** لقفل "Restricted" والبرامج أعلاه.

**لا حجب:** لا تحتاج أي برامج لكلمة مرور للعرض.

## موديل نيوزيلندا:

**حجب الكل:** تحتاج كل البرامج لكلمة مرور للعرض.

**G وما سبق:** لقفل "عام" والبرامج أعلاه.

**PGR وما سبق:** لقفل "Parental Guidance"

**Recommended** والبرامج أعلاه.

**AO وما سبق:** لقفل "Adults Only" والبرامج أعلاه.

**لا حجب:** لا تحتاج أي برامج لكلمة مرور للعرض.

## طراز سنغافورة:

**G:** لقفل "عام" والبرامج أعلاه.

**PG:** لقفل "Parental Guidance" والبرامج أعلاه.

**PG13:** لقفل "Parental Guidance 13" والبرامج أعلاه.

**NC16:** لقفل "No Children Under 16" والبرامج أعلاه.

**M18:** لقفل "Mature 18" والبرامج أعلاه.

**R21:** لقفل "Restricted 21" والبرامج أعلاه.

**لا حجب:** لا تحتاج أي برامج لكلمة مرور للعرض.

## موديل جنوب إفريقيا:

**PG10:** لقفل "Parental Guidance 10" والبرامج أعلاه.

**10:** اضبط القيود الأبوية للأطفال التي تبلغ أعمارهم 10 سنوات وأقل.

**PG13:** لقفل "Parental Guidance 13" والبرامج أعلاه.

**13:** اضبط القيود الأبوية للأطفال التي تبلغ أعمارهم 13 سنوات وأقل.

**16:** اضبط القيود الأبوية للأطفال التي تبلغ أعمارهم 16 سنوات وأقل.

**18:** اضبط القيود الأبوية للأطفال التي تبلغ أعمارهم 18 سنوات وأقل.

**R18:** لقفل "Restricted 18" والبرامج أعلاه.

**لا حجب:** لا تحتاج أي برامج لكلمة مرور للعرض.

## حظر البرنامج الرقمي

لقفل القناة الرقمية حتى لا تتم مشاهدتها. لعرض القناة المحظورة، حدد [غير محبوب].

ضبط الساعة: يضبط الوقت والتاريخ الحاليين.

#### تلقائي/يدوي

حدد [يدوي] لضبط الوقت الحالي يدويًا.

#### منطقة توقيت تلقائي

يضبط الخيار الخاص بتحديد منطقة التوقيت تلقائيًا أم لا.

تشغيل: يقوم بالتبديل بين التوقيت الصيفي والتوقيت الشتوي تلقائيًا وفقًا للتقويم.

**إيقاف:** يتم عرض الوقت وفقًا لاختلاف التوقيت المضبوط بواسطة [تعديل الوقت].

#### توقيت صيفي تلقائي

يضبط الخيار الخاص بالتبديل بين التوقيت الصيفي والتوقيت الشتوي تلقائيًا أم لا.

#### تاريخ

اضبط التاريخ الحالي.

#### وقت

اضبط الوقت الحالي.

#### تعديل الوقت

يسمح لك بتحديد منطقة التوقيت الخاصة بك يدويًا، إذا لم تكن مثل الإعداد الافتراضي لمنطقة التوقيت الخاص ببلدك/منطقتك.

### عرض تهيئات مبدئية تلقائياً

لبدء إجراء الإعداد الأولي. يتيح لك هذا الخيار إعادة مواءمة التلفزيون بعد تغيير المنزل، أو البحث عن قنوات جديدة أطلقتها جهات البث.

### لغة/Language

حدد اللغة التي تعرض بها القوائم.

### علامة التشغيل

حدد [تشغيل] لعرض الشعار عند تشغيل التلفزيون. حدد [إيقاف] لتعطيله.

### مؤشر LED

حدد [تشغيل] لإضاءة مؤشر LED. حدد [إيقاف] لتعطيله.

### تهيئة الصوت/الفيديو

علامات الفيديو: لتعيين اسم لدخل الجهاز الخارجي.

تشغيل: حدد [تلقائي] لعرض الأسماء فقط عندما يكون الجهاز متصلاً، أو [دائمًا] للعرض بغض النظر عن حالة الاتصال.

**عنوان الإدخالات:** يستخدم إحدى التسميات المضبوطة مسبقًا لتعيين اسم للجهاز المتصل. حدد [تحرير] لإنشاء التسمية الخاصة بك.

**نظام اللون:** يحدد نظام اللون وفقًا لإشارة الفيديو المؤلف الوارد من مصدر المدخل.

### إغلاق المدخلات الخارجية

لتقليل الدخل الخارجي حتى لا يتم مشاهدته. لعرض الدخل الخارجي المحجوب، حدد [غير محجوب].

#### ملاحظات

• سيؤدي إدخال رمز PIN الصحيح للقناة المحجوبة أو الدخل الخارجي إلى إلغاء تنشيط ميزة [تأمين الوالدين] مؤقتًا. لإعادة تنشيط إعدادات [تأمين الوالدين]، أوقف تشغيل التلفزيون ثم أعد تشغيله.

#### تلميح

• إذا فقدت رمز PIN الخاص بك، فراجع صفحة صفحة 26.

## تهيئة

### إعدادات إطار الصورة

**وضع العرض:** للسماح لك بتحديد وضع العرض. راجع (صفحة 10).

**عرض الساعة:** للسماح لك بتحديد عرض الساعة.

#### ملاحظات

• يتوفر هذا الخيار عند ضبط [وضع العرض] على [الصورة والساعة] أو [ساعة ملء الشاشة].

**تطبيق الصوت:** لضبط [FM راديو] أو [موسيقى] أو [إيقاف] كتطبيق صوتي.

اختيار الصورة: حدد الصورة.

اختيار الموسيقى: حدد الموسيقى.

**إعداد عرض الشرائح:** للتحديد بين وضع عرض الشرائح أو عرض الصورة المفردة.

**إعداد تشغيل الموسيقى:** حدد للاستماع إلى جميع المسارات الموسيقية أو مسار موسيقى واحد.

**مدة:** حدد المدة الزمنية التي يتحول بعدها التلفزيون إلى وضع الاستعداد تلقائيًا.

**اليوم الأول من الأسبوع:** يحدد [الأحد] أو [الاثنين] كأول أيام الأسبوع في التقويم.

### بدء USB تلقائياً

عند توصيل جهاز USB بمنفذ USB، حدد [تشغيل] لعرض الصورة المصغرة لآخر صورة/موسيقى/فيديو تم تشغيله تلقائيًا.

### ساعة/مؤقتات

لضبط المؤقت والساعة.

**مؤقت النوم:** يضبط الوقت بالدقائق التي تريد أن يبقى فيها التلفزيون في وضع التشغيل قبل إيقاف التشغيل تلقائيًا.

**مؤقت تشغيل:** لتشغيل التلفزيون من وضع الاستعداد في وقت تقوم بضبطه، وموالبته على قناة أو دخل من تفصيلك، قبل إعداد هذه الوظيفة، تأكد من ضبط الوقت الحالي الصحيح.



**إدخال فيديو/Component:** حدد [تلقائي] لجعل التلفزيون يكتشف ويقوم بالتبديل بين مقبس الفيديو المكون (●) أو مقبس الفيديو (●) عند توصيل مقبس الفيديو المكون (●) أو مقبس الفيديو (●).

#### ملاحظات

- لا يمكن استخدام مقبس فيديو المكون ومقبس الفيديو في نفس الوقت.

**سماعة:** حدد إخراج الصوت من سماعات التلفزيون أو جهاز الصوت الخارجي.

**سماعة/مخرج الصوت:** لضبط إخراج الصوت على سماعة الرأس أو أنظمة الصوت الخارجية أو مضخم الصوت النشط المتصل بالتلفزيون. أفضل سماعة الرأس من التلفزيون عند تحديد [مخرج الصوت] أو [Subwoofer].

**تحويل صوت سماعات الرأس/السماعة:** لتشغيل/إيقاف تشغيل سماعات التلفزيون الداخلية عند توصيل سماعة الرأس بالتلفزيون.

**مستوى صوت سماعات الرأس:** لضبط مستوى صوت سماعة الرأس.

#### ملاحظات

- لا يتوفر هذا الخيار، عند ضبط [سماعة/مخرج الصوت] على [مخرج الصوت] أو [Subwoofer].

#### مخرج الصوت:

**متغير:** عند استخدام نظام صوت خارجي، يمكن التحكم في إخراج مستوى الصوت من خرج الصوت باستخدام وحدة التحكم عن بُعد الخاصة بالتلفزيون.

**ثابت:** يتم تثبيت إخراج صوت التلفزيون. استخدم عنصر التحكم في مستوى الصوت الخاص بجهاز استقبال الصوت لضبط مستوى الصوت (وإعدادات الصوت الأخرى) من خلال نظام الصوت.

#### تلميح

- لا يتوفر هذا الخيار إلا عند ضبط [سماعة/مخرج الصوت] على [مخرج الصوت].

**مخرج الصوت الرقمي:** لضبط إشارة الصوت التي يتم إخراجها بواسطة التوصيل باستخدام كبل إخراج الصوت الرقمي (الصوتي) أو كبل HDMI (قناة إرجاع الصوت). اضبط على [تلقائي]، عند توصيل جهاز متوافق مع Dolby Digital أو DTS. اضبط على [PCM]، عند توصيل جهاز غير متوافق مع Dolby Digital أو DTS.

**موقع التلفزيون:** لتحسين إعدادات السماعة عند ضبطه باعتباره [سندة التثبيت فوق الطاولة] أو [سندة التثبيت الحائطية] وفقاً لموضع التلفزيون.

## إعدادات BRAVIA Sync

السماح للتلفزيون بالاتصال بالجهاز المتوافق مع وظيفة التحكم في BRAVIA Sync، والمتصل بمنفذ HDMI بالتلفزيون. لاحظ أنه يجب أيضاً ضبط إعدادات الاتصال على الجهاز المتصل.

**التحكم بـ BRAVIA Sync:** لضبط ما إذا كان سيتم ربط أو

عدم ربط عمليات تشغيل التلفزيون والجهاز المتصل المتوافق مع التحكم في BRAVIA Sync. عند الضبط على [تشغيل]، تتوفر الوظائف التالية. في حالة توصيل جهاز Sony معين متوافق مع التحكم في BRAVIA Sync، يتم تطبيق هذا الإعداد على الجهاز المتصل تلقائياً.

**إيقاف الأجهزة تلقائياً:** عند الضبط على [تشغيل]، يتم إيقاف تشغيل الجهاز المتصل المتوافق مع التحكم في BRAVIA Sync عند انتقال التلفزيون إلى وضع الاستعداد.

**تشغيل التلفزيون تلقائياً:** عند الضبط على [تشغيل]، يتم تشغيل التلفزيون عند تشغيل الجهاز المتصل المتوافق مع التحكم في BRAVIA Sync.

**قائمة جهاز BRAVIA Sync:** لعرض قائمة بالأجهزة المتصلة المتوافقة مع التحكم في BRAVIA Sync. حدد [تنشيط] لتحديث [قائمة جهاز BRAVIA Sync].

**مفاتيح التحكم في الجهاز:** حدد وظائف أزرار وحدة التحكم عن بُعد الخاصة بالتلفزيون لتشغيل الجهاز المتصل.

#### لا شيء

لإلغاء تنشيط التحكم بواسطة وحدة التحكم عن بُعد الخاصة بالتلفزيون.

#### عادي

لإجراء عمليات التشغيل الأساسية، مثل أزرار التنقل (الأعلى أو لأسفل أو اليسار أو اليمين، أو ما إلى ذلك).

#### مفاتيح المواءمة

لإجراء عمليات التشغيل الأساسية وتشغيل الأزرار المتعلقة بالقناة، مثل +/- PROG أو (0-9)، أو ما إلى ذلك. تُعد مفيدة عند التحكم في موالف أو جهاز فك التشفير وما إلى ذلك؛ عبر وحدة التحكم عن بُعد.

#### مفاتيح القائمة

لإجراء عمليات التشغيل الأساسية وتشغيل أزرار HOME/OPTIONS.

تُعد مفيدة عند تحديد قوائم مشغل BD وما إلى ذلك؛ عن طريق وحدة التحكم عن بُعد.

#### مفاتيح المواءمة والقائمة

لإجراء عمليات التشغيل الأساسية وتشغيل الأزرار المتعلقة بالقناة والزرر HOME/OPTIONS.

#### ملاحظات

- لا تدعم بعض الأجهزة التي تشتمل على [التحكم بـ BRAVIA Sync] ميزة [مفاتيح التحكم في الجهاز].

## دعم العميل

يقدم معلومات حول طراز التلفزيون والبرنامج وغير ذلك. للحصول على مزيد من التفاصيل، راجع صفحة 18.

### إعادة ضبط

لإعادة ضبط إعدادات الوضع الاقتصادي الحالية على القيم الافتراضية.

### توفير الطاقة

لتقليل استهلاك التلفزيون للطاقة من خلال ضبط الإضاءة الخلفية. عند تحديد [إيقاف الصورة]، يتم إيقاف تشغيل الصورة. ويظل الصوت بلا تغيير.

### وضع استعداد التلفزيون

لإيقاف تشغيل التلفزيون بعد بقاءه خاملاً لفترة زمنية مضبوطة مسبقاً.

## دعم العميل

### الموديل اسم

لعرض اسم طراز التلفزيون.

### نسخة البرنامج

لعرض الإصدار الحالي لبرنامج التلفزيون.

### رقمي

لتحديد [معلومات عن النظام] لعرض معلومات القناة الرقمية الخاصة بالتلفزيون.

### إدخال إشارة خارجية

عرض علامات الفيديو: يتيح لك مشاهدة التلفزيون والمدخلات.

### فحص الصورة

شاهد اختبار الصور: للسماح لك بفحص حالة الصورة على الشاشة.

### تحديث البرنامج

حدده للقيام بتحديث النظام.

### التنزيل التلقائي للبرنامج

حدد [تشغيل] لتحميل البرنامج تلقائياً. حدد [إيقاف] لتعطيله.

### إعدادات المصنع

لإعادة ضبط كل الإعدادات على إعدادات المصنع. بعد إتمام هذه العملية، يتم عرض شاشة الإعداد الأولي.

### ملاحظات

- تأكد من عدم إيقاف تشغيل التلفزيون أثناء هذه الفترة (تستغرق حوالي 30 ثانية) أو الضغط على أية أزرار.

### معلومات المنتج

لعرض معلومات منتج التلفزيون.

## الرسم التخطيطي للتوصيل

يمكنك توصيل مجموعة كبيرة من الأجهزة الاختيارية بجهاز التلفزيون.

### ملاحظات

- وفقاً لموديل التلفزيون، قد يتداخل الاتصال بجهاز USB كبير مع أجهزة متصلة أخرى موجودة بجانبه.
- عند توصيل جهاز USB كبير السعة، صل مقبس USB رقم 1 فقط.

KDL-32R324E

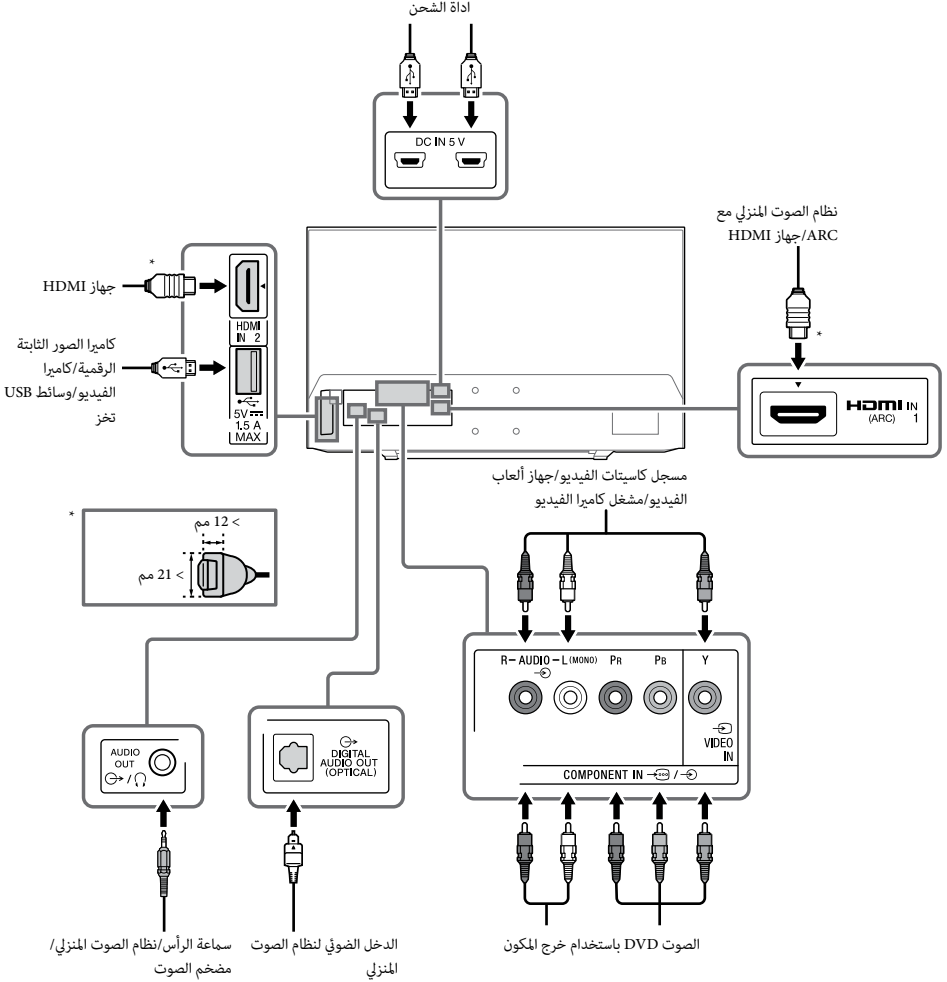

نظام الصوت المنزلي مع  
HDMI جهاز/ARC

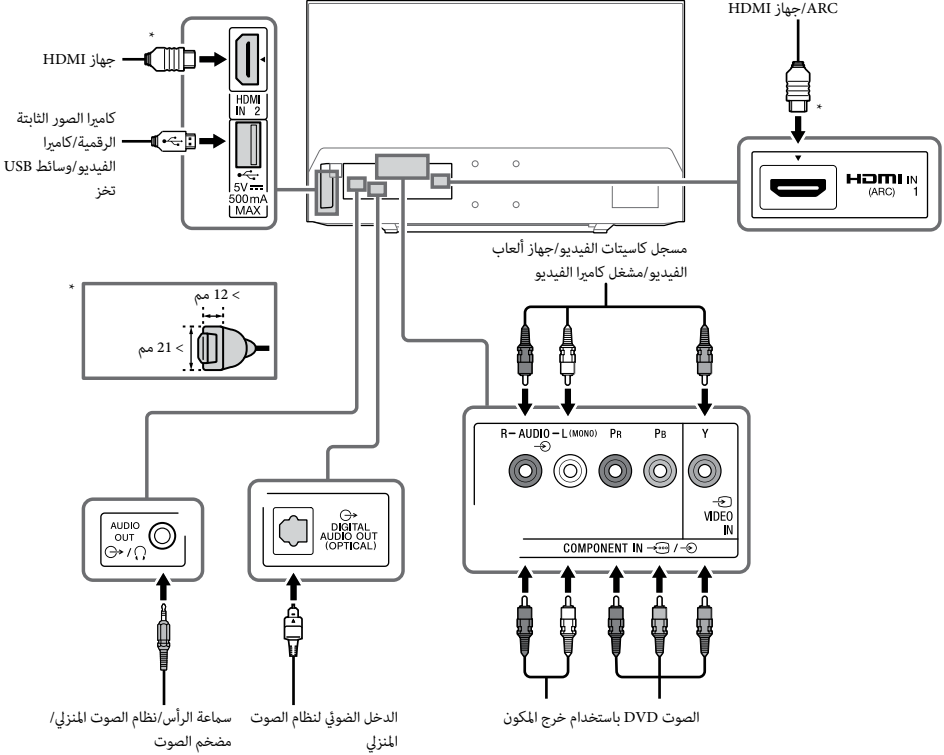

## جودة الصورة

- كبل الصوت/الفيديو المركب
- كبل الهوائي

• كبل المكون

• كبل HDMI





بينما تشتمل ملفات الفيديو عالية الدقة (HD) على إشارات صور ذات دقة رأسية تبلغ 720 أو 1,080 خط.



تشتمل ملفات الفيديو قياسية الدقة (SD) على إشارات صور ذات دقة رأسية تبلغ 480 (NTSC) أو 576 (PAL/SECAM) خطاً.

## استخدام أجهزة الصوت والفيديو

- 1 قم بتشغيل الجهاز المتصل.
- 2 اضغط على  لعرض مصدر الدخل.
- 3 اضغط على  ثم  لاختيار مصدر الدخل المطلوب. يتم تحديد العنصر المميز في حالة مرور 5 ثوانٍ دون إجراء أي عملية تشغيل.

### ملاحظات

- عند توصيل نظام صوت رقمي غير متوافق مع تقنية قناة إرجاع الصوت (ARC) باستخدام كبل HDMI، سيلازم توصيل كبل صوت ضوئي ينفذ (DIGITAL AUDIO OUT (OPTICAL) لإخراج الصوت الرقمي.
- عند التوصيل باستخدام كبل HDMI، تأكد من استخدام كبل HDMI عالي السرعة الذي يحمل شعار نوع الكبل (الكبل الذي توصي به SONY).
- عند توصيل جهاز أحادي، قم بتوصيل كبل الصوت بالمقابس L (الأحادي).
- \* فقط في منطقة/بلد/موديل تلفزيون محدد.

### لاستخدام أجهزة BRAVIA Sync

- عند توصيل التلفزيون بجهاز متوافق مع BRAVIA Sync، يمكنك التحكم فيهما معاً.
- تأكد من ضبط الإعدادات اللازمة بشكل مسبق. يجب ضبط إعدادات التحكم في BRAVIA Sync على كل من التلفزيون والجهاز المتصل. راجع [إعدادات BRAVIA Sync] (صفحة 17) لضبط الإعدادات على التلفزيون. ارجع إلى إرشادات تشغيل الجهاز المتصل لضبط الإعدادات على الجهاز المتصل.

## تركيب التلفزيون على الجدار

يظهر دليل إرشادات هذا التلفزيون فقط الخطوات الخاصة بالإعداد لتركيب التلفزيون قبل التركيب على الجدار.

### إلى العملاء:

لأسباب تتعلق بحماية المنتج وضمان السلامة، توصي شركة Sony وبشدة بأن تتم عمليات تركيب التلفزيون من قبل وكلاء Sony أو المقاولين المرخصين بهذه الأعمال. لا تحاول تركيب التلفزيون بنفسك.

### إلى موزعي Sony والمتعاقدين معها:

تأكد من توجيه الانتباه الكافي إلى السلامة أثناء عملية تركيب هذا المنتج وصيانته الدورية وفحصه.

يلزم توفر خبرة كافية لتركيب هذا المنتج، خاصة لتحديد قوة الجدار الذي يتحمل وزن التلفزيون. احرص على تكليف موزعي Sony أو المتعاقدين المرخصين بتعليق هذا المنتج على الجدار وانتبه جيداً للسلامة أثناء التركيب. لا تتحمل Sony مسؤولية أي إصابة أو أضرار تنجم عن سوء التعامل أو التركيب غير الصحيح.

استخدم كتيفة التثبيت الجدارية SU-WL450 (غير مرفقة) لتركيب التلفزيون على الجدار. عند تركيب كتيفة التثبيت الجدارية، ارجع أيضاً إلى إرشادات التشغيل ودليل التركيب المرفق مع كتيفة التثبيت الجدارية.

### ملاحظات

- إذا كان الحامل الأفقي مرفقاً بالتلفزيون، فافصل الحامل الأفقي بشكل مسبق. راجع دليل الإعداد واتبع الخطوات بترتيب عكسي لفصل حامل أعلى الطاولة.
- ضع التلفزيون بحيث تكون الشاشة مواجهة لأسفل على سطح مستو وثابت يكون مغطى بقطعة قماش سميكة وناعمة، عند تثبيت خطاف التركيب أو عند إزالة الحامل الأفقي من التلفزيون لمنع تلف سطح شاشة LCD.

## لفصل حامل أعلى الطاولة من التلفزيون

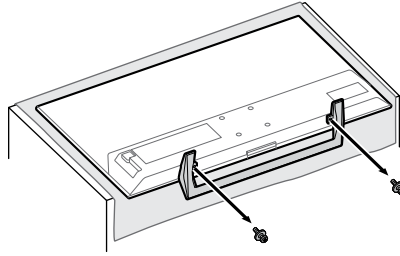

1

تأكد من توفر مساحة كافية بالجدار للتلفزيون ومن قدرة الجدار على دعم وزن يبلغ أربعة أضعاف وزن التلفزيون على الأقل. ارجع إلى الجدول التالي حول تركيب التلفزيون على الجدار. راجع صفحة 26-27 (المواصفات) لمعرفة وزن التلفزيون.

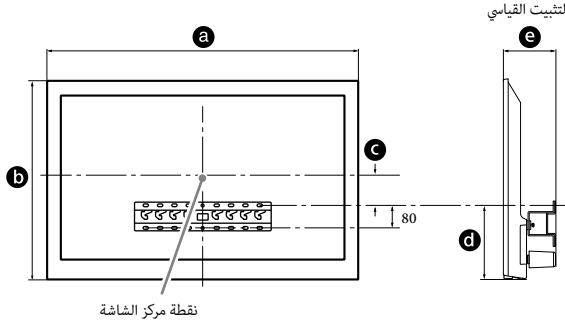

الوحدة: مم

الموديل اسم KDL-	أبعاد شاشة العرض a	أبعاد مركز الشاشة c	طول التثبيت d	التثبيت القياسي e
40R350E	924	84	201	127
32R324E 32R300E	735	30	201	125

ملاحظات

- قد تختلف الأرقام الواردة بالجدول قليلاً وفقاً للتركيب.
- عند تركيب التلفزيون على الجدار، ميل الجانب العلوي من التلفزيون إلى الأمام قليلاً.

2

فك البراغي من الجانب الخلفي للتلفزيون. وتأكد من تخزين البراغي التي قمت بإزالتها في مكان آمن، مع الحفاظ عليها بعيداً عن الأطفال.

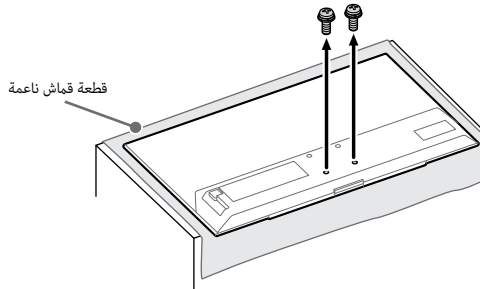

اربط الأجزاء المرفقة الخاصة بكتيفة التثبيت الجدارية. تحقق من الأجزاء المرفقة من خلال الرجوع إلى "1" من دليل تركيب كتيفة التثبيت الجدارية.

#### ملاحظات

- إذا كنت تستخدم مفك براغي كهربائيًا، فاضبط العزم على 1.5 ن.م (15 كجم.ق.سم) تقريبًا.
- تأكد من تخزين الأجزاء غير المستخدمة في مكان آمن لاستخدامها في المستقبل. احتفظ بهذا الدليل كمرجع للمستقبل.

### التثبيت القياسي

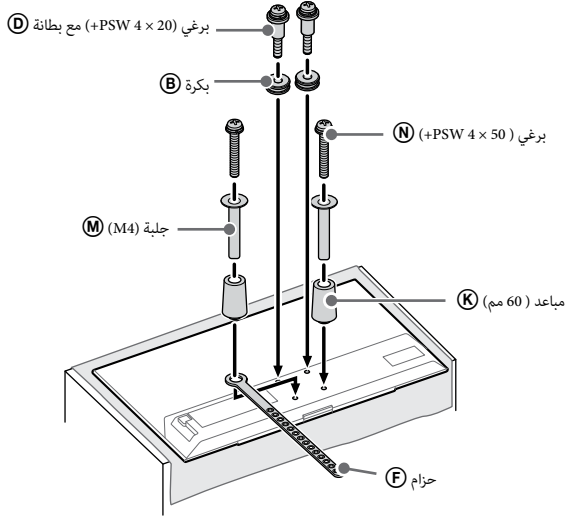

قم بتوصيل الكبلات اللازمة بالتلفزيون.

#### ملاحظات

- لا يمكنك الوصول إلى أي طرف توصيل بعد تركيب التلفزيون على الجدار.

قم بتركيب التلفزيون على القاعدة. ارجع إلى "5" من دليل التركيب و « تركيب التلفزيون على الجدار » من إرشادات التشغيل المرفقة مع كتيفة التثبيت الجدارية.

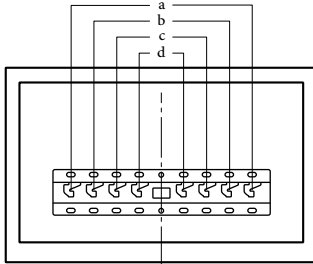

اسم الطراز-KDL-	موقع الخطاف
40R350E	
32R324E	d
32R300E	



ارجع إلى التعليمات المرفقة مع كتيفة التثبيت الجدارية لموديلك لتركيب التلفزيون على الجدار.



## تحريز الخلل وإصلاحه

عند وميض مؤشر LED باللون الأحمر، قم بحساب عدد المرات التي يومضها (يبلغ الفاصل الزمني ثلاث ثوان).

في حالة وميض مؤشر LED باللون الأحمر، أعد ضبط التلفزيون عن طريق فصل سلك التيار المتردد (السلك الرئيسي) من التلفزيون لمدة دقيقتين، ثم قم بتشغيل التلفزيون.

إذا استمرت المشكلة، فانصل بالموزع أو مركز خدمة Sony موضحًا عدد المرات التي يومض فيها مؤشر LED باللون الأحمر (يبلغ الفاصل الزمني ثلاث ثوان). اضغط على (⏻) الموجود على التلفزيون لإيقافه، وافصل قابس سلك التيار المتردد (السلك الرئيسي) وأخر الموزع أو مركز خدمة Sony الذي تتعامل معه.

في حالة عدم وميض مؤشر LED، افحص العناصر على النحو التالي. إذا استمرت المشكلة، فاطلب من فني صيانة مؤهل القيام بصيانة التلفزيون.

## الصورة

لا توجد صورة (الشاشة داكنة) ولا يوجد صوت

- افحص توصيل الهوائي/الكبل.
- قم بتوصيل التلفزيون بمنفذ التيار المتردد (مقيس التيار الرئيسي)، واضغط على (⏻) الموجود على التلفزيون أو وحدة التحكم عن بُعد.

لا توجد صورة أو لا تظهر معلومات القائمة الواردة من الجهاز المتصل بمقبس دخل الفيديو على الشاشة

- اضغط على (⏻) لعرض قائمة الأجهزة المتصلة، ثم حدد الدخل المطلوب.
- افحص الوصلة بين الجهاز الاختياري والتلفزيون.

صور مزدوجة أو شريحة

- راجع توصيل الهوائي/الكبل أو مكانه أو اتجاهه.

يظهر فقط ثلج وتشويش على الشاشة

- تحقق مما إذا كان الهوائي مكسورًا أو ملتويًا.
- تحقق مما إذا كان الهوائي قد بلغ نهاية صلاحية الخدمة (ثلاث إلى خمس سنوات في ظل الاستخدام العادي، سنة إلى سنتين في الأماكن القريبة من البحر).

صورة مشوهة (خطوط منقطة أو مقلمة)

- أبقِ التلفزيون بعيدًا عن مصادر التشويش الكهربية مثل السيارات أو الدراجات النارية أو مجففات الشعر أو الجهاز الاختياري.
- عند تركيب الجهاز الاختياري، اترك بعض المسافة بين الجهاز الاختياري والتلفزيون.
- افحص توصيل الهوائي/الكبل.
- أبقِ كبل الهوائي بعيدًا عن كبلات التوصيل الأخرى.

ضجيج صورة أو صوت عند مشاهدة قناة تلفزيونية

- اضبط [AFT] (الموافقة الدقيقة للتقائية) للحصول على أفضل استقبال للصورة. تتوفر هذه الوظيفة لقنوات التلفزيون التماثلية فقط.

تظهر نقاط سوداء صغيرة جدًا وأو نقاط ساطعة على الشاشة

- تتكون صورة وحدة العرض من مكونة من وحدات البكسل. لا تشير النقاط السوداء الدقيقة وأو النقاط الساطعة (وحدات البكسل) الموجودة على الشاشة إلى وجود عطل.

خطوط الصورة مشوهة

- قم بتغيير إعداد [وضع السينما] الحالي إلى إعدادات أخرى (صفحة 13).

لا يوجد لون في البرامج

- حدد [إعادة ضبط] (صفحة 12).

لا يظهر لون أو يظهر لون غير اعتيادي عند عرض إشارة من مقابس P<sub>R</sub>، P<sub>B</sub>، Y الخاصة بـ (⏻)

- افحص وصلة مقابس P<sub>R</sub>، P<sub>B</sub>، Y الخاصة بـ (⏻) وتحقق مما إذا تم تثبيت كل المقابس بإحكام في المقابس الخاصة بها.

لا تظهر أي صورة من الجهاز المتصل على الشاشة

- قم بتشغيل الجهاز المتصل.
- افحص وصلة الكبل.
- اضغط على (⏻) لعرض قائمة الأجهزة المتصلة، ثم حدد الدخل المطلوب.
- أدخل بطاقة الذاكرة أو أي جهاز تخزين آخر بشكل صحيح في كاميرا الصورة الثابتة الرقمية.
- استخدم بطاقة ذاكرة كاميرا الصورة الثابتة الرقمية أو جهاز تخزين آخر تم تسميقه وفقًا لدليل الإرشادات المرفق مع كاميرا الصورة الثابتة الرقمية.
- لا تضمن عمليات التشغيل لجميع أجهزة USB. أيضًا، تختلف عمليات التشغيل وفقًا لميزات جهاز USB والفيديو الجاري تشغيله.

لا يمكن تحديد الجهاز المتصل على القائمة أو لا يمكن تبديل الدخل

- افحص وصلة الكبل.

## الصوت

لا يوجد صوت، لكن الصورة جيدة

- اضبط على +/- أو X (تم الصوت).
- تحقق مما إذا تم ضبط [إهتية الصوت/الفيديو] على [سماعة التلفزيون] (صفحة 17).
- تحقق مما إذا تم توصيل قابس سماعة الرأس بالتلفزيون.

لا يوجد صوت أو الصوت مشوش

- تحقق مما إذا كان إعداد نظام التلفزيون مناسبًا (صفحة 13).

## القنوات

لا يمكن تحديد القناة المطلوبة

- قم بالتبديل بين الوضع الرقمي والتماثلي وحدد القناة الرقمية/التماثلية المطلوبة.

بعض القنوات فارغة

- تكون القناة بخدمة الدفع/الاشتراك فقط. اشترك بخدمة التلفزيون مدفوعة الأجر.
- تستخدم القناة للبيانات فقط (لا توجد صورة أو صوت).
- اتصل بمحطة البث للحصول على تفاصيل البث.

لا يتم عرض القنوات الرقمية

- اتصل بمعالج تركيب محلي لمعرفة ما إذا كان البث الرقمي متوفرًا في منطقتك.
- قم بالترقية إلى هوائي النطاق أعلى.

## عام

يتم إيقاف تشغيل التلفزيون تلقائيًا (يدخل التلفزيون في وضع الاستعداد).

- تحقق مما إذا تم تنشيط [مؤقت النوم] (صفحة 16).
- تحقق مما إذا تم تنشيط [مدة] بواسطة [مؤقت تشغيل] (صفحة 16) أو [إعدادات إطار الصورة] (صفحة 16).
- تحقق مما إذا تم تنشيط [وضع استعداد التلفزيون] (صفحة 18).

لا يمكن تحديد بعض مصادر الدخل

- حدد [علامات الفيديو] وحدد [دائماً] لمصدر الدخل (صفحة 16).

## المواصفات

وحدة التحكم عن بُعد لا تعمل

- استبدال البطاريات.

لا يظهر جهاز HDMI على [قائمة جهاز BRAVIA Sync]

- تأكد من أن جهازك متوافق مع التحكم في BRAVIA Sync.

لا يمكن تحديد [إيقاف] في [التحكم بـ BRAVIA Sync]

- إذا قمت بتوصيل أي نظام صوت متوافق مع التحكم في BRAVIA Sync، فلن يمكنك تحديد [إيقاف] في هذه القائمة. لتغيير خرج الصوت إلى سماعة التلفزيون، حدد [سماعة التلفزيون] في قائمة [سماعة] (صفحة 17).

تم نسيان كلمة مرور [تأمين الوالدين]

- أدخل 9999 لرمز التعريف الشخصي PIN.

قم بتحديث رمز PIN السري بالضغط على HOME وتحديد

- [إعدادات] ← [تأمين الوالدين] ← [تهيئات النظام] ← [تغيير رمز PIN].

يظهر وضع تخزين العرض أو شعار ميزة الترويج على الشاشة

- على وحدة التحكم عن بُعد، اضغط على RETURN ثم اضغط على HOME وحدد [إعدادات] ← [تهيئات النظام] ← [تهيئة] ← [عرض تهيئات مبدئية تلقائياً]. احرص على تحديد [منزل] في [موضع].

### النظام

نظام اللوحة

لوحة LCD (شاشة العرض البلورية السائلة)، إضاءة LED الخلفية

نظام التلفزيون

على حسب اختيار بلدك/منطقتك

التعالي: M./D./K./J./B./G

الرقمي: DVB-T2/DVB-T

نظام الألوان/الفيديو

التعالي: NTSC4.43, NTSC3.58, SECAM, PAL

الرقمي: H.264/MPEG-4 AVC MP/HP@L4, MPEG-2 MP@ML/HL

تغطية القنوات

التعالي: UHF/VHF، على حسب اختيار بلدك/منطقتك

الرقمي: UHF/VHF، على حسب تحديد بلدك/منطقتك

إخراج الصوت (لمصدر الإمداد الكهربائي بجهد 19.5 فولت فقط)

5 واط + 5 واط

### مقاييس الدخل/الخرج

كبل الهوائي

طرف توصيل خارجي بمقاومة تبلغ 75 أوم لتردد UHF/VHF

VIDEO IN / COMPONENT IN

COMPONENT IN

التنسيقات المدعومة: 1080p (60, 50 هرتز)، 1080i (60, 50 هرتز)،

720p (60, 50 هرتز)، 576p, 576i, 480p

Y: Vp-p 1، مقاومة 75 أوم، مزامنة سلبية 0.3 فولت

Pb: Vp-p 0.7، مقاومة 75 أوم

Pr: Vp-p 0.7، مقاومة 75 أوم

دخل الفيديو (مقيس فونو)

AUDIO IN / COMPONENT IN

دخل الصوت (مقاييس فونو)

HDMI IN 1، (ARC) HDMI IN 2

فيديو HDMI: 1080p (60, 30, 50 هرتز)، 1080/24p، 1080i (60, 50 هرتز)،

720p (60, 50, 30 هرتز)، 480p, 576i, 576p, 720/24p

دخل الكمبيوتر: (أفقي × عمودي، تردد أفقي، تردد عمودي)

للموديل KDL-40R350E

31.5, 480 × 640 كيلوهرتز، 60 هرتز

37.9, 600 × 800 كيلوهرتز، 60 هرتز

48.4, 768 × 1,024 كيلوهرتز، 60 هرتز

47.4, 768 × 1,280 كيلوهرتز، 60 هرتز

47.8, 768 × 1,280 كيلوهرتز، 60 هرتز

47.7, 768 × 1,360 كيلوهرتز، 60 هرتز

64, 1,024 × 1,280 كيلوهرتز، 60 هرتز

\* 1,920 × 1,080، 67.5, 1,080 كيلوهرتز، 60 هرتز

\* ستتم معاملة توقيت 1080p عند تطبيقه على دخل HDMI باعتبارها توقيت

فيديو وليس توقيت كمبيوتر.

للموديل KDL-32R324E / 32R300E

60 هرتز × 31.5.480 كيلوهرتز،

800 × 37.9.600 كيلوهرتز، 60 هرتز

1,024 × 48.4.768 كيلوهرتز، 60 هرتز

1,280 × 47.4.768 كيلوهرتز، 60 هرتز

1,280 × 47.8.768 كيلوهرتز، 60 هرتز

1,360 × 47.7.768 كيلوهرتز، 60 هرتز

الصوت: تضمين الرمزي النبضي الخطّي ذي القناتين: 32 و 44.1 و 48 كيلوهرتز و 16 و 24 و 24 بت، Dolby Digital

ARC (قناة إرجاع الصوت) (HDMI IN 1 فقط)

التضمين الرمزي النبضي، Dolby Digital Plus، Dolby Digital، DTS

DIGITAL AUDIO OUT (OPTICAL) →

تضمين الرمز النبضي الخطّي ذي القناتين، DTS، Dolby Digital

AUDIO OUT → (مقبس استريو صغير)

سماعة رأس، خرج الصوت، مضخم الصوت



منفذ USB

DC IN 5 V (للموديل KDL-32R324E فقط)

DC IN 19.5 V (للموديل KDL-40R350E / 32R300E فقط)

دخول مهابن التيار المتردد

DC IN 12/19.5 V (للموديل KDL-32R324E فقط)

دخول مهابن التيار المتردد: 19.5 فولت

دخول التيار المستمر: 12 فولت

## أمور أخرى

الملحقات الاختيارية

كثيفة التثبيت الجدارية: SU-WL450

درجة حرارة التشغيل

0 درجة مئوية إلى 40 درجة مئوية

## القدرة وأمور أخرى

متطلبات الطاقة

19.5 فولت من التيار المستمر مع مهابن التيار المتردد

المعدل: الدخل 100 فولت إلى 240 فولت تيار متردد، 60/50 هرتز

فئة كفاءة الطاقة<sup>1</sup>

(للأردن فقط)

A+: KDL-40R350E

A+: KDL-32R324E

A+: KDL-32R300E

حجم الشاشة (مقاس قطرياً) (تقريباً)

KDL-40R350E: 40 بوصة / 101.6 سم

KDL-32R324E: 32 بوصة / 80.0 سم

KDL-32R300E: 32 بوصة / 80.0 سم

استهلاك الطاقة

KDL-40R350E: 51 واط

KDL-32R324E: 45 واط

KDL-32R300E: 39 واط

استهلاك الطاقة<sup>1</sup>

في وضع (قياسي)

(للأردن فقط)

KDL-40R350E: 42 واط

KDL-32R324E: 31 واط

KDL-32R300E: 31 واط

في وضع (حيوي)

KDL-40R350E: 51 واط

KDL-32R324E: 45 واط

KDL-32R300E: 39 واط

استهلاك القدرة الكهربائية في وضع الاستعداد<sup>2,1</sup>

(للأردن فقط)

KDL-40R350E: 61 كيلو وات في الساعة

KDL-32R324E: 45 كيلو وات في الساعة

KDL-32R300E: 45 كيلو وات في الساعة

استهلاك القدرة الكهربائية في وضع الاستعداد<sup>4,3,1</sup>

(للأردن فقط)

KDL-40R350E: 0.40 واط

KDL-32R324E: 0.50 واط

KDL-32R300E: 0.40 واط

دقة شاشة العرض

KDL-40R350E: 1,920 نقطة (أفقي) × 1,080 خط (رأسي)

KDL-32R324E / 32R300E: 1,366 نقطة (أفقي) × 768 خط (رأسي)

معدل الخرج

USB

KDL-40R350E / 32R300E: 5 فولت، 500 ميلي أمبير حد أقصى

KDL-32R324E: 5 فولت، 1.5 أمبير حد أقصى

## الأبعاد (تقريباً) (عرض × ارتفاع × عمق)

مع الحامل الأفتي

KDL-40R350E: 180 × 569 × 924 مم

KDL-32R324E: 169 × 461 × 735 مم

KDL-32R300E: 168 × 461 × 735 مم

بدون الحامل الأفتي

KDL-40R350E: 65 × 550 × 924 مم

KDL-32R324E / 32R300E: 63 × 443 × 735 مم

## الكتلة (تقريباً)

مع الحامل الأفتي

KDL-40R350E: 6.9 كجم

KDL-32R324E / 32R300E: 4.8 كجم

بدون الحامل الأفتي

KDL-40R350E: 6.5 كجم

KDL-32R324E / 32R300E: 4.5 كجم

<sup>1</sup> هذه المعلومات مخصصة للاتحاد الأوروبي والدول الأخرى التي تقوم لوائحها ذات الصلة على لوائح تصنيف الطاقة بالاتحاد الأوروبي.

<sup>2</sup> يعتمد استهلاك القدرة الكهربائية في السنة على استهلاك الطاقة بتشغيل التلفزيون 4 ساعات في اليوم لمدة 365 يوماً، سيستخدم استهلاك الطاقة الفعلي على كيفية استخدام التلفزيون.

<sup>3</sup> تصل الطاقة المحددة في وضع الاستعداد بعد أن ينتهي التلفزيون من العمليات الداخلية الضرورية.

<sup>4</sup> يزداد استهلاك الطاقة الاحتياطية عندما يتصل التلفزيون بالشبكة.

## ملاحظات

• تتوفر الملحقات الاختيارية يعتمد على البلدان/المناطق/موديل التلفزيون/التواجد في المخزن.

• التصميم والمواصفات عرضة للتغيير دون إشعار.



YOUR DATA - WHERE YOU WANT IT

## ملاحظات حول وظائف التلفزيون الرقمي

- تستعمل أية وظائف متعلقة بالتلفزيون الرقمي (DVB) فقط في الدول أو المناطق التي يتم بث الإشارات الأرضية الرقمية (DVB-T2/DVB-T و MPEG-2 و H.264/MPEG-4 AVC) فيها. يرجى التأكد من الموزع المحلي مما إذا كان يمكنك استقبال إشارة DVB-T2/DVB-T حيثما تعيش.
- يتوافق جهاز التلفزيون هذا مع مواصفات DVB-T2/DVB-T، ولكن لا يضمن التوافق مع عمليات البث الأرضية الرقمية DVB-T2/DVB-T في المستقبل.
- قد لا تتوفر بعض وظائف التلفزيون الرقمي في بعض الدول/المناطق.

## معلومات عن العلامات التجارية

- المصطلحات HDMI و HDMI High-Definition Multimedia Interface هي علامات تجارية أو علامات تجارية مسجلة لشركة HDMI Licensing LLC في الولايات المتحدة والدول الأخرى.
- مصنع بموجب ترخيص من Dolby Laboratories و Dolby و Dolby Audio و رمز D المزودج علامات تجارية لشركة Dolby Laboratories.
- "BRAVIA" و علامتان تجاريتان لشركة Sony Corporation.
- الشعار "Blu-ray Disc" و "Blu-ray" و "Blu-ray Disc" هي علامات تجارية لشركة Blu-ray Disc Association.
- للتعرف على براءات اختراع DTS، راجع <http://patents.dts.com>.
- مصنع بموجب ترخيص من شركة DTS, Inc.
- DTS ورمزها و DTS والرمز معاً هي علامات تجارية مسجلة، و DTS 2.0+ Digital Out هي علامة تجارية لشركة DTS, Inc. ©
- DTS, Inc. جميع الحقوق محفوظة.
- تعد TUXERA علامة تجارية مسجلة لشركة Tuxera Inc. في الولايات المتحدة والبلدان الأخرى.
- تعد Windows Media إما علامة تجارية مسجلة أو علامة تجارية لشركة Microsoft Corporation في الولايات المتحدة و/أو البلدان الأخرى.
- يحتوي هذا المنتج على تقنية خاضعة لحقوق ملكية فكرية معينة لشركة Microsoft. لذلك يحظر استخدام أو توزيع هذه التقنية خارج هذا المنتج بدون الحصول على الترخيص (التراخيص) الملائمة من شركة Microsoft.









دعم العميل وجهة الاتصال :

<http://www.sony-asia.com/support>

<http://www.sony.net/>

© 2017 Sony Corporation