

Televisor

Manual de Instruções



- Leia o manual antes de utilizar a TV.
- Guarde este manual para futuras consultas.
- Para mais informações, consulte o manual eletrônico pressionando a tecla HELP no controle remoto.

Suporte ao Cliente Sony

<http://esupport.sony.com/BR/>

Por favor, não devolva o produto à loja.

BRAVIA

Índice

| | |
|---|-------------|
| AVISO IMPORTANTE | 2 |
| Informações de Segurança | 4 |
| Precauções | 6 |
| Introdução da sua TV BRAVIA® | 7 |
| Proteger a tela da TV (TV OLED) | 9 |
| Partes e Controles | 10 |
| Controles e Indicadores | 10 |
| Utilização do Controle Remoto | 11 |
| Descrição das partes do controle remoto | 11 |
| Diagrama de Conexão | 13 |
| Instalação da TV na Parede | 15 |
| Desmontar o pedestal da TV | 20 |
| Instalação da TV em uma Parede ou em uma Área Fechada | 21 |
| Solução de Problemas | 22 |
| Problemas e Soluções | 23 |
| Especificações Técnicas | 24 |
| Termo de Garantia | Última capa |

Introdução

Obrigado por escolher este produto Sony. Antes de utilizar a TV, leia atentamente este manual e guarde-o para referências futuras.

Nota

- As imagens e ilustrações utilizadas no Guia de Configuração e neste manual são apenas para referência e podem diferir da aparência real do produto.
- Este aparelho destina-se ao uso doméstico e não profissional.

A classe 65 possui um tamanho de imagem visível de 64,5 pol. (163,9 cm) (medido diagonalmente).

Local do Guia de Configuração

O Guia de Configuração está localizado na parte superior do calço protetor dentro da caixa de embalagem da TV.

Ajuda/Guia de Ajuda

O recurso de Ajuda oferece várias informações sobre a sua TV. Para utilizar o recurso de Ajuda, pressione **HELP** no controle remoto. Você encontrará informações sobre como fazer e sobre como solucionar problemas na lista ou buscando palavra-chave. Selecione [Guia de Ajuda] no menu Ajuda para exibir o manual. Se você conectar a sua TV à Internet, o recurso de Ajuda e as informações poderão ser atualizados.

Local da etiqueta de identificação

As etiquetas do nome do modelo e da tensão de alimentação da TV estão localizadas na parte traseira da TV. Elas podem ser encontradas removendo a tampa central.

AVISO IMPORTANTE

Registro do Proprietário

O nome do modelo e o número de série estão localizados na lateral e/ou na parte traseira da TV. Anote estes dados nos espaços fornecidos abaixo. Informe-os quando entrar em contato com o revendedor ou Serviço Autorizado Sony.

Nome do modelo

Número de série

Dúvidas & Informações Adicionais

Se após a leitura deste manual de instruções ainda tiver dúvidas relacionadas ao uso da TV Sony®, entre em contato com a Central de Relacionamento, fone: 4003 7669 para capitais e regiões metropolitanas / 0800 880 7669 para as demais localidades e para o Estado do Rio de Janeiro, ou com um Serviço Autorizado Sony.

ADVERTÊNCIA E PRECAUÇÕES

Para evitar o perigo de fiação ou choque elétrico, não exponha o televisor à chuva ou umidade.

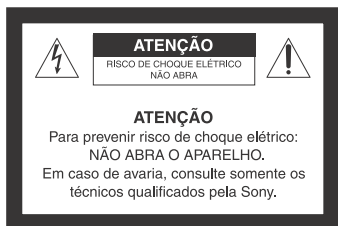

Este símbolo tem o propósito de alertar o usuário sobre a presença de "tensões perigosas" não isoladas, dentro do gabinete do produto, as quais podem ter intensidade suficiente para constituir risco de choque elétrico para as pessoas.



Este símbolo tem o propósito de alertar o usuário quanto à presença de instruções importantes de operação e manutenção (serviços) no Manual de Instruções que acompanha o aparelho.

Para Segurança

O aparelho não deve ser exposto a líquido, inclusive na forma de pingos; nem coloque sobre o aparelho, objetos contendo líquido, como vasos e copos, pois poderá danificar o aparelho e expor o consumidor a riscos desnecessários.

PRECAUÇÃO

Para reduzir o risco de choque elétrico, não utilize o cabo de alimentação CA com uma extensão ou outro tipo de tomada na qual o plugue não seja inserido completamente.

- Opere a TV somente em 110 V - 220 V CA

Segurança

- Use o cabo de alimentação CA especificado pela Sony e apropriado para a tensão de alimentação local.
- Se algum líquido ou objeto cair dentro do gabinete, desconecte a TV imediatamente da tomada e procure o Serviço Autorizado Sony antes de operar o aparelho novamente.
- Se você não for utilizar a TV por um período longo, desconecte o cabo de alimentação da tomada, puxando-o pelo corpo do plugue e nunca pelo cabo.
- Para obter mais informações sobre precauções de segurança, veja o "Folheto de Instruções de Segurança" (fornecido).

Instalação

- A TV deve ser instalada próxima a uma tomada da rede elétrica de fácil acesso.
- Para evitar o superaquecimento interno, não bloqueie as aberturas de ventilação.
- Não instale a TV em um local quente ou úmido, nem onde fique exposta à quantidade excessiva de poeira ou vibrações mecânicas.
- Se a TV for transferida diretamente de um local frio para quente, ou se a temperatura ambiente mudar repentinamente, a imagem poderá ficar borrada ou apresentar cores de baixa qualidade devido à condensação de umidade. Neste caso, aguarde algumas horas para que a umidade se evapore antes de ligar a TV novamente.
- Para obter uma imagem de melhor qualidade, não exponha a tela diretamente a uma iluminação ou à luz solar direta. Recomenda-se usar um refletor de teto direcionado para baixo ou cobrir as janelas que ficam voltadas para a tela com uma cortina opaca. É desejável a instalação da TV em uma sala onde o piso e as paredes não sejam de material refletivo.

Para Clientes

- Para instalar este aparelho são necessários instaladores experientes. Assegure-se de contratar instaladores autorizados Sony, e verifique todos os itens de segurança durante a instalação.



Este equipamento opera em caráter secundário, isto é, não tem direito à proteção contra interferência prejudicial, mesmo de estações do mesmo tipo, e não pode causar interferência a sistemas operando em caráter primário.

ADVERTÊNCIA

Evite o uso prolongado do aparelho com volume alto (potência superior à 85 decibéis), pois isto poderá prejudicar a sua audição (Lei Federal No 11.291/06). A seguir, incluímos uma tabela com os níveis de intensidade sonora em decibéis e os exemplos de situações correspondentes para a sua referência.

| Nível de Decibéis | Exemplos |
|---|--|
| 30 | Biblioteca silenciosa, sussurros leves |
| 40 | Sala de estar, refrigerador, quarto longe do trânsito |
| 50 | Trânsito leve, conversação normal, escritório silencioso |
| 60 | Ar-condicionado a uma distância de 6 m, máquina de costura |
| 70 | Aspirador de pó, secador de cabelos, restaurante ruidoso |
| 80 | Tráfego médio de cidade, coletor de lixo, alarme de despertador a uma distância de 60 cm |
| OS RUÍDOS ABAIXO PODEM SER PERIGOSOS EM CASO DE EXPOSIÇÃO CONSTANTE | |
| 90 | Metrô, motocicleta, tráfego de caminhão, cortador de grama |
| 100 | Caminhão de lixo, serra elétrica, furadeira pneumática |
| 120 | Show de banda de rock em frente às caixas acústicas, trovão |
| 140 | Tiro de arma de fogo, avião a jato |
| 180 | Lançamento de foguete |

Informação cedida pela Deafness Research Foundation, por cortesia.

DESCARTE DE PILHAS E BATERIAS



Após o uso, as pilhas e/ou baterias deverão ser entregues ao estabelecimento comercial ou rede de assistência técnica autorizada.

Pilhas e Baterias Não Recarregáveis

Atenção:

- Verifique as instruções de uso do aparelho certificando-se de que as polaridades (+) e (-) estão no sentido indicado. As pilhas poderão vaziar ou explodir se as polaridades forem invertidas, expostas ao fogo, desmontadas ou recarregadas.
- Evite misturar com pilhas de outro tipo ou com pilhas usadas, transportá-las ou armazená-las soltas, pois aumenta o risco de vazamento.
- Retire as pilhas caso o aparelho não esteja sendo utilizado, para evitar possíveis danos na eventualidade de ocorrer vazamento.
- As pilhas devem ser armazenadas em local seco e ventilado.
- No caso de vazamento de pilha, evite o contato com ela. Lave qualquer parte do corpo afetado com água abundante. Ocorrendo irritação, procure auxílio médico.
- Não remova o invólucro da pilha.
- Mantenha fora do alcance das crianças. Em caso de ingestão procure auxílio médico imediatamente.

Informações de Segurança

PRECAUÇÃO

Nunca instale a TV em locais instáveis. A TV pode cair causando ferimentos pessoais graves ou até mesmo a morte. Muitos ferimentos, particularmente em crianças, podem ser evitados tomando-se precauções simples como:

- Utilizar armários ou suportes recomendados pelo fabricante da TV.
- Utilizar somente móveis que suportam a TV com segurança.
- Assegurar que a TV não está pendendo na borda do móvel em que se encontra.
- Não instalar a TV em móveis altos, como armários de cozinha ou estantes, sem prender a TV e o móvel, para um apoio adequado.
- Não colocar a TV sobre tecidos ou outros materiais que podem ficar entre a TV e o móvel de apoio.
- Educar as crianças sobre os perigos de subir em móveis para alcançar a TV ou o controle remoto.

Para manter a sua TV atual ou realocá-la, as mesmas considerações acima devem ser tomadas.

Antes de configurar a TV

Alguns modelos de TV são fornecidos com o pedestal desmontado para que você possa instalar a TV diretamente na parede. Consulte a página 15 (Instalação da TV na Parede) para instalar a TV na parede. Se optar por não instalar a TV na parede, instale o pedestal na TV. Você necessitará de uma chave Phillips (não fornecida) e dos parafusos fornecidos para realizar esta operação. Consulte o Guia de Configuração.

É necessária experiência suficiente para instalar a TV no pedestal.

Consulte o Guia de Configuração fornecido com a TV para instalação do pedestal.

A Sony não é responsável por danos ou ferimentos causados por mau uso ou instalação incorreta.

Certifique-se de observar os cuidados a seguir durante a instalação da sua TV:

- Desconectar todos os cabos antes de transportar a TV.
- Transportar a TV com um número adequado de pessoas; TVs grandes necessitam de duas ou mais pessoas.

- Posicionar corretamente as mãos enquanto transporta a TV é muito importante para a sua segurança e para evitar danos ao aparelho.

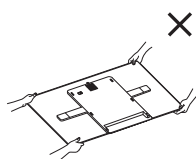
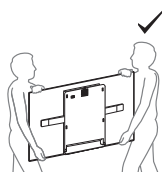

- Quando do manuseio ou montagem da TV, não deite a TV.

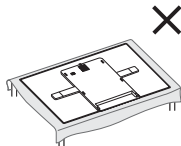

- Assegure uma ventilação adequada à sua TV, consulte a página 21.
- Para obter uma imagem de melhor qualidade, não exponha a tela à iluminação direta ou à luz do sol.
- Evite instalar a TV em uma sala onde as paredes e os pisos sejam de materiais refletivos.
- Evite mover a TV de um local frio para outro quente. As mudanças repentinas de temperatura poderão causar a condensação de umidade, afetando a qualidade da imagem e/ou as cores na sua TV. Se isto ocorrer, aguarde toda a umidade evaporar antes de ligar a TV.

Fixar a TV



A Sony recomenda veementemente que sejam tomadas medidas de segurança para evitar a queda da TV. As TVs não instaladas de forma segura podem cair e provocar danos à propriedade, ferimentos graves ou até mesmo a morte.

Para evitar a queda da TV

- Prenda a TV de forma segura na parede e/ou em uma estante.
- Não permita que crianças brinquem ou subam nos móveis e nos aparelhos de TV.
- Evite colocar ou pendurar objetos na TV.
- Nunca instale a TV em:
 - superfícies escorregadias, instáveis e/ou irregulares.
 - móveis que possam ser escaldados, como armários com gavetas.
- Instale a TV onde ela não possa ser puxada, empurrada ou derrubada.
- Instale a TV de modo que a parte inferior da TV não fique fora da base (não fornecida). Se a parte inferior da TV ficar fora da base, a TV pode tombar, cair e causar ferimentos pessoais ou danos na TV.

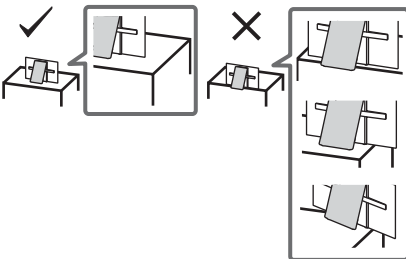

- Por razões de segurança, certifique-se de fixar a tampa central na traseira da TV quando a TV estiver apoiado sobre a mesa.
- Prenda todos os cabos de alimentação CA e cabos de conexão para que as crianças curiosas não tenham acesso a eles.

Medidas recomendadas para a instalação segura da TV

Considere as seguintes medidas quando instalar a sua TV em uma estante (não fornecida).

1 Fixe a estante onde a TV será instalada.

Certifique-se de que a estante seja adequada para suportar o peso da TV. Utilize dois suportes tipo mão francesa (não fornecidos) para fixar a estante. Para cada suporte, utilize parafusos apropriados para:

- Fixar um lado do suporte na parede.
- Fixar o outro lado do suporte na estante.

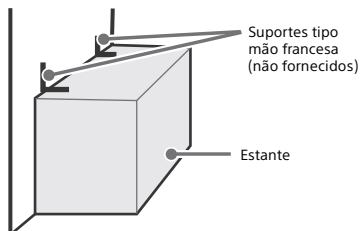

2 Remova a tampa central.

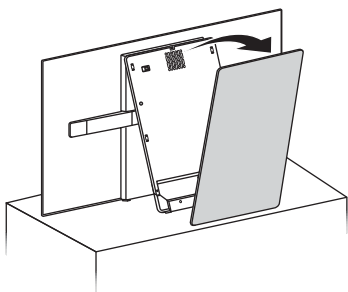

3 Fixe a TV na estante.

Utilize os itens listados a seguir (não fornecidos):

- Parafusos de máquina M6 (a serem parafusados no pedestal da TV).
- Um parafuso ou outro fixador similar (para fixá-lo na estante).
- Corda ou corrente (forte o suficiente para suportar o peso da TV). Certifique-se de que não haja folga excessiva na corda ou na corrente.

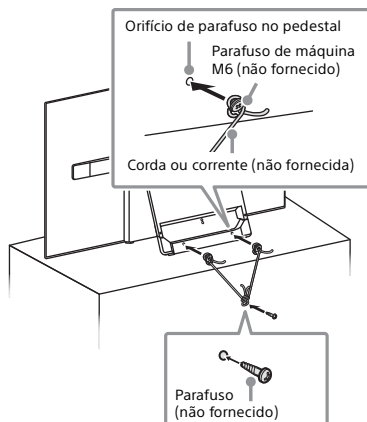

O comprimento do parafuso de máquina M6 difere de acordo com o diâmetro da corda ou corrente. Veja a ilustração a seguir.

10 mm - 14 mm

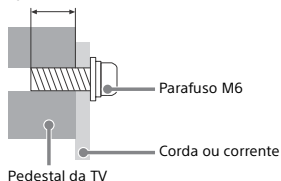

4 Prenda a TV na parede utilizando parafusos, prendedor de parede e corrente (ou corda).

Furos para montagem em parede

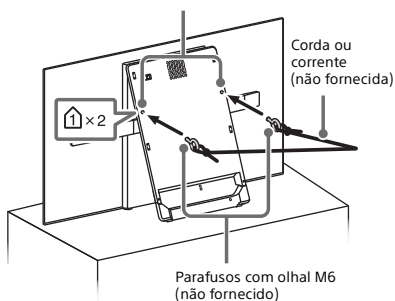

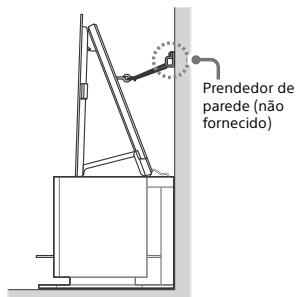

Veja a ilustração abaixo para o comprimento do parafuso com olhal M6.

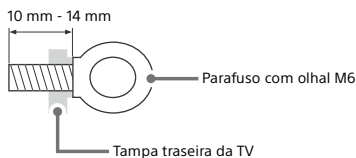

Nota

- Dependendo do modelo, a TV sai de fábrica com os parafusos fixados em sua parte traseira. (Eles são fixados nos furos de parafusos para montagem na parede.) Certifique-se de remover os dois parafusos superiores antes de fixar a TV na parede.
- Fixar a TV à estante, sem fixar a TV e a estante à parede proporciona uma proteção mínima contra a queda da TV. Para proteção maior, certifique-se de seguir as três medidas recomendadas.

Precauções

Como cuidar da sua TV BRAVIA

A segurança é muito importante, por isso leia e siga as instruções do Folheto de Segurança fornecido separadamente.

Desconecte a TV e outros equipamentos conectados da tomada da rede elétrica antes de iniciar a limpeza da TV.

- Limpe a tela gentilmente com um pano macio.
- As sujeiras resistentes podem ser removidas com um pano levemente umedecido com uma solução suave de sabão com água morna.
- Se utilizar um pano previamente tratado com produtos químicos, siga as instruções fornecidas na embalagem do pano.
- Nunca borrife água ou detergente diretamente na TV. O líquido pode escorrer para dentro da tela ou para as partes externas e infiltrar-se no seu aparelho de TV, danificando-o.
- Nunca utilize solventes fortes como tiner, álcool ou benzina para a limpeza.
- Não conecte a TV à tomada da rede elétrica até que a umidade da limpeza se evapore.
- Não toque na TV se as suas mãos estiverem cobertas de substâncias químicas, como creme para as mãos ou protetor solar.

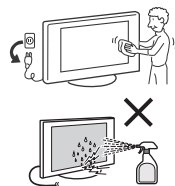

A TV também deve ser instalada em uma superfície estável para evitar que ela caia (consulte a página 4). Se você tiver crianças pequenas ou animais de estimação em sua casa, verifique regularmente se a TV está fixada com segurança.

Recomendação para o plugue tipo F

A projeção do fio interno da parte de conexão deve ser inferior a 1,5 mm.

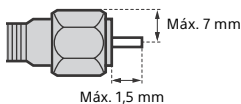

(Desenho de referência de um plugue tipo F)

Introdução da sua TV BRAVIA®

Experimentando a impressionante 4K com a sua TV BRAVIA

Para experimentar os detalhes impressionantes da sua nova TV **BRAVIA**, é necessário ter acesso à programação de alta definição (HD). A sua TV **BRAVIA** pode receber e exibir a programação HD através de:

- Transmissão através de uma antena de qualidade de alta definição
- Assinatura de TV a cabo de alta definição
- Assinatura de TV via satélite de alta definição
- Reprodutor de discos Blu-ray Disc™ ou outros equipamentos externos compatíveis com HD

Entre em contato com o provedor do serviço de TV a cabo, TV via satélite ou HD para obter informações sobre como atualizar a programação HD.

Os quatro passos para uma experiência de TV 4K

Aparelho de TV, Som, Fonte e Configuração

Juntamente com o seu **aparelho de TV BRAVIA**, um sistema de alta definição completo (Full HD) requer um sistema de **som** HD, uma **fonte** de programação HD e uma **configuração** de conexão adequada. Depois que a configuração HD estiver completa, você estará preparado para desfrutar fontes com aumento de resolução de HD para 4K.



Fonte 16:9 (alta definição)

A maioria dos sinais HDTV utiliza o tamanho de tela widescreen de 16:9, que preenche a tela da sua **BRAVIA**, mantendo uma imagem nítida, clara e viva.

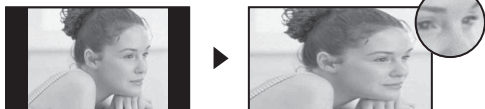





Fonte 4:3 (definição padrão)

A maioria dos sinais de definição padrão utiliza o tamanho quadrado de 4:3. Quando uma imagem 4:3 é exibida em uma HDTV, você verá faixas pretas nas laterais da imagem. A qualidade da imagem pode não ser tão nítida como das fontes HD.

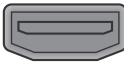
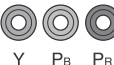
Esta TV exibe todos os sinais de entrada de vídeo na resolução de 3.840 pontos x 2.160 linhas.

A tabela a seguir mostra os formatos de vídeo de alta definição (HD) e definição padrão (SD) suportados pelas entradas da TV BRAVIA.

| | ENTRADA | VÍDEO | ÁUDIO | FORMATOS SUPORTADOS | | | | | | | | |
|-----------|-----------|--|--|---------------------|--------------|---------------------|-------|-------------|--------------------|-----------|-----------|------------------|
| | | | | 4K* ¹ | 1080/24p/30p | 1080p* ¹ | 1080i | 720/24p/30p | 720p* ¹ | 480p/576p | 480i/576i | PC* ² |
| 4K/ HD | HDMI |  | | ✓ | ✓ | ✓ | ✓ | ✓ | ✓ | ✓ | ✓ | ✓ |
| | COMPONENT |  Y Pb Pr |  Audio L/R | | | ✓ | ✓ | | ✓ | ✓ | ✓ | |
| SD | VIDEO |  Conexão de vídeo composto |  Audio L/R | | | | | | | | | ✓ |

*1 Para mais informações sobre os formatos suportados, consulte as "Especificações Técnicas" neste manual.

*2 Para mais informações sobre os formatos de PC suportados, consulte o Guia de Ajuda.

Nota

- Para ajudar a assegurar a mais alta qualidade para a sua experiência de alta definição, utilize os cabos HDMI (High-Definition Multimedia Interface: Interface Multimídia de Alta Definição) Sony.

Proteger a tela da TV (TV OLED)

Precauções para proteger a tela de danos

Retenção de imagens

As TVs OLED são suscetíveis a retenção de imagens (queimada) devido às características dos materiais usados. A retenção de imagens pode ocorrer se as imagens são exibidas no mesmo local na tela repetidamente, durante grandes períodos de tempo. Isso não é uma avaria da TV. Evite exibir imagens que possam causar retenção de imagens.

A seguir são exibidos exemplos de imagens que podem causar retenção de imagens:

- Conteúdo com barras pretas nas partes superior e inferior e/ou nos lados esquerdo e direito da tela. (Por exemplo, Letterboxed, tela 4:3, definição padrão)
- Imagens estáticas como fotos.
- Videogames que talvez tenham conteúdo estático em alguma parte da tela.
- Menus na tela, guias de programa, logotipos de canais, etc.
- Conteúdos estáticos de aplicativos.
- Marcadores na tela, como aqueles usados para notícias e cabeçalhos.

Para reduzir o risco de retenção de imagens:

- A Sony recomenda que desligue a TV normalmente, pressionando o botão de liga/desliga no controle remoto ou na TV.
- Ocupe toda a tela alterando para [Modo Wide] para eliminar as barras pretas. Selecione [Modo Wide] ao invés de [Normal].
- Desligue o OSD (Exibição na tela) pressionando o botão **DISPLAY** e desligue os menus do equipamento conectado. Para obter detalhes, consulte os manuais de instruções do equipamento conectado.
- Evite exibir imagens estáticas com cores brilhantes (incluindo branco), relógios ou logotipos em qualquer parte da tela.
- Defina as configurações da imagem com base nas condições do ambiente. A Imagem padrão é recomendada para uso doméstico e ao visualizar conteúdos que frequentemente exibem logotipos de emissoras, etc.

A TV tem os seguintes recursos para ajudar a reduzir/evitar a retenção de imagens.

Atualização do painel

A opção Atualização do painel será executada automaticamente para ajustar a uniformidade da tela da TV depois de ela ter sido usada durante longos períodos de tempo. A Atualização do painel também pode ser executada manualmente e deve ser usada somente se a retenção de imagens for muito perceptível ou se for exibida a seguinte mensagem: [Atualização do painel não terminou...]

Cuidado:

- A função Atualização do painel pode afetar o painel. Como referência, execute a Atualização do painel somente uma vez por ano. Não a execute mais de uma vez por ano pois isso pode afetar o tempo de vida útil do painel.
- A Atualização do painel demora cerca de uma hora para concluir.
- Uma linha branca pode ser exibida na tela durante a Atualização do painel. Isso não é uma avaria da TV.
- A Atualização do painel somente funcionará quando a temperatura da sala estiver entre 10 °C e 40 °C.

Deslocamento de pixels

Move automaticamente a imagem na tela para evitar a retenção de imagens.

Outro recurso

O brilho da tela é reduzido automaticamente ao exibir imagens fixas, relógios, cores brilhantes ou logotipos, etc.

Partes e Controles

Controles e Indicadores

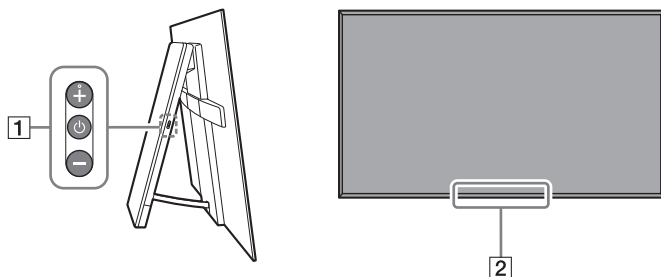



1 (Liga/Desliga) / + / -

Quando a TV está desligada,

Pressione  para ligar.

Quando a TV está ligada,

Mantenha pressionada  para desligar.

Pressione  repetidamente para mudar de função e, em seguida, pressione a tecla + ou - para:

- Ajustar o volume.
- Selecionar o canal.
- Selecionar a fonte de entrada da TV.

2 **Sensor de controle remoto* / Sensor de luz* / LED de iluminação**

O LED de iluminação acende-se ou pisca de acordo com o status da TV.

Para mais informações, consulte o Guia de Ajuda.

* Não coloque nada próximo do sensor.

Utilização do Controle Remoto

Descrição das partes do controle remoto

O formato do controle remoto, localização, disponibilidade e funções das teclas do controle remoto podem variar dependendo da sua região/país/modelo da TV.

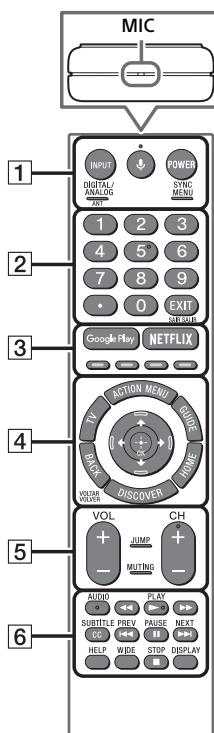

1 INPUT

Exibe e seleciona a fonte de entrada.

🎤 (Microfone)

Use a função de voz. (Por exemplo: Procura de vários conteúdos por voz.)

POWER

Liga ou desliga a TV (modo standby (espera)).

ANT/DIGITAL/ANALOG

Alterna entre os modos analógico e digital.

SYNC MENU

Exibe o menu BRAVIA Sync.

2 Teclas numéricas



Use com as teclas 0-9 para selecionar os canais digitais.

EXIT/SAIR SALIR

Retorna à tela anterior ou sai do menu. Quando um serviço de Aplicativo Interativo estiver disponível, pressione esta tecla para sair do serviço.

3 Google Play

Acessa os serviços online "Google Play".

NETFLIX (Exclusivo para regiões/ países/modelos de TV especificados)

Acessa o serviço online "NETFLIX".

Teclas coloridas

Executa a função correspondente naquele momento.

4 ACTION MENU

Exibe uma lista de funções contextuais.

TV

- Muda para um canal de TV ou entrada a partir de outros aplicativos.
- Liga a TV para exibir o canal de TV ou a entrada.

GUIDE

Exibe o guia de programação digital.

BACK/VOLTAR VOLVER

Retorna à tela anterior.

HOME

Exibe o Menu Home da TV.

DISCOVER

Exibe a Barra de Conteúdos para pesquisa de conteúdos.

↑/↓/←/→/⊕ (Seleciona um item/ Confirma)

5 VOL +/- (Volume)

Ajusta o volume.

JUMP

Alterna (para trás e para frente) entre dois canais ou entradas. A TV alterna entre o canal ou entrada atual e o último canal ou entrada selecionados.

MUTING

Silencia o som. Pressione novamente para restaurar o som.

CH +/- (Canal)

Seleciona o canal.

6 AUDIO

Muda o idioma do programa que está sendo visualizado no momento.



Opera o conteúdo da mídia na TV e no dispositivo compatível com BRAVIA Sync conectado.

SUBTITLE/CC

Ativa ou desativa as legendas (quando o recurso está disponível).

HELP

Exibe o Menu Ajuda. O Guia de Ajuda pode ser acessado a partir deste menu.

WIDE

Muda o formato da tela.

DISPLAY

Exibe informações sobre o canal/ programa/entrada a qual você está assistindo.

Instruções de utilização do controle remoto IR (infravermelho)

- Aponte o controle remoto diretamente para o receptor IR (infravermelho) localizado na sua TV.
- Certifique-se de que nenhum objeto esteja bloqueando o caminho entre o controle remoto e o receptor IR (infravermelho) da sua TV.

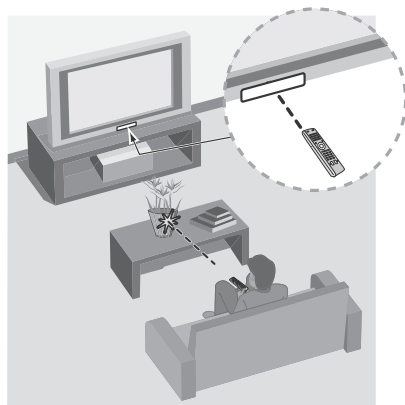

- As lâmpadas fluorescentes podem interferir na operação do controle remoto; experimente apagá-las.
- Se tiver problemas com o controle remoto, reinsira ou substitua as pilhas e certifique-se de que elas estejam inseridas corretamente.

Diagrama de Conexão

Para mais informações sobre as conexões, consulte o Guia de Ajuda pressionando **HELP** no controle remoto.

Nota

- Ao conectar o cabo à tomada de TV a cabo/Antena, use apenas os dedos para apertar. O aperto excessivo das conexões pode danificar a TV.

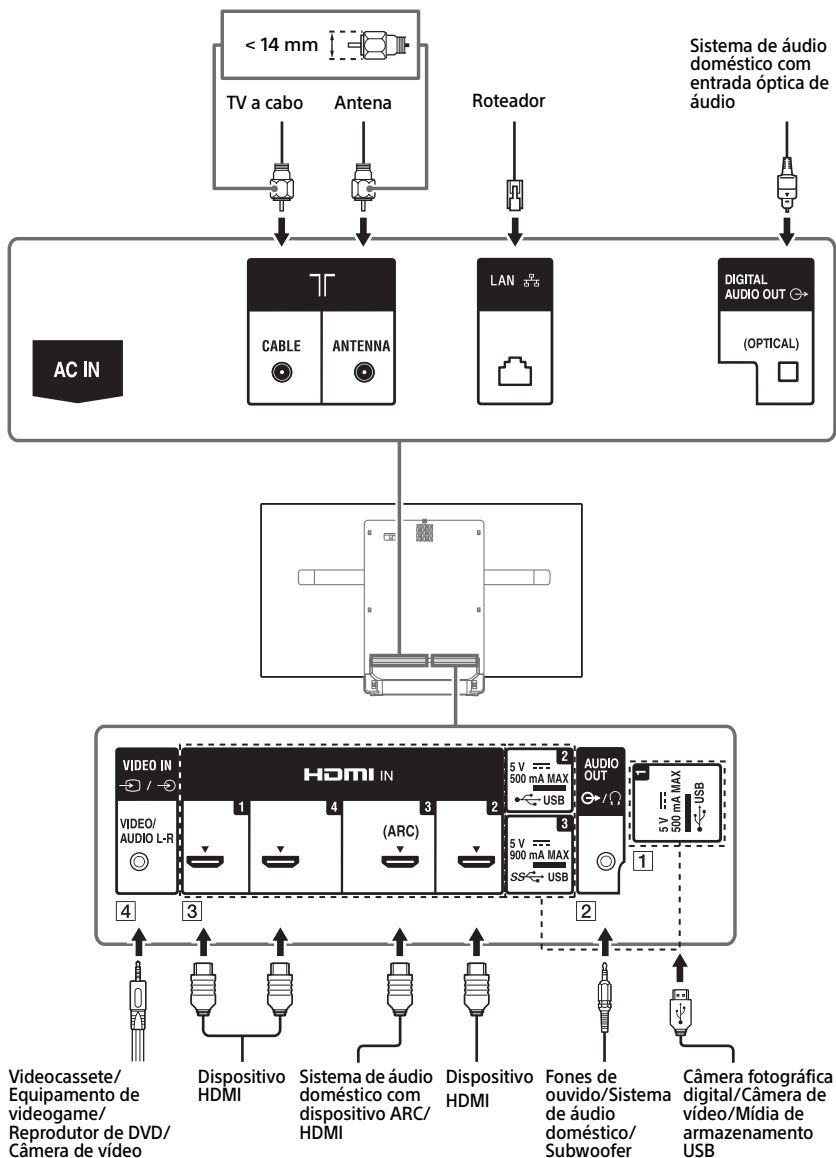

1 **USB 1/2, SS USB 3**

- A conexão de um dispositivo USB grande pode causar interferência em outros dispositivos conectados ao lado dele.
- Ao conectar um dispositivo USB grande, conecte-o à porta USB 1.

2 **AUDIO OUT**

- Compatível somente com minitomada estéreo de 3 polos.
- Para ouvir o som da TV através do equipamento conectado, pressione **HOME**. Selecione [Configurações] → [Som] → [Saída do fone de ouvido/Áudio] e, em seguida, selecione o item desejado.

3 **HDMI IN 1/2/3/4**

- Se conectar um sistema de áudio digital compatível com a tecnologia ARC (Audio Return Channel (Canal de Retorno de Áudio)), use HDMI IN 3. Caso contrário, uma conexão adicional com DIGITAL AUDIO OUT (OPTICAL) será necessária.

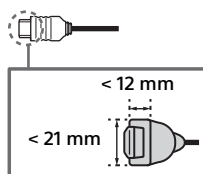

4 **VIDEO IN**

- Para uma conexão composta, utilize o cabo de extensão analógico (não fornecido).

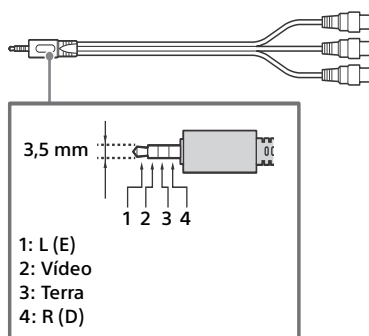

Nota

- Certifique-se de guardar a tampa lateral em um local seguro para uso futuro.

Instalação da TV na Parede

Este manual de instruções da TV mostra somente os passos de preparação da instalação da TV antes da instalação na parede.

A sua TV pode ser montada em uma parede utilizando um suporte de parede (não fornecido) pronto para uso conforme embalado. Se o pedestal estiver instalado na TV, remova-o. Consulte a página 20 (Desmontar o pedestal da TV).

Prepare a TV para a instalação do suporte de parede antes de realizar as conexões dos cabos.

Para proteção do produto e por razões de segurança, a Sony recomenda veementemente que a instalação de sua TV na parede seja realizada por Instaladores Autorizados Sony. Não tente instalar sozinho.

- Siga o manual de instruções fornecido com o suporte de parede correspondente ao seu modelo. É necessária experiência suficiente para instalar esta TV, especialmente para determinar a resistência da parede que irá suportar o peso da TV.
- O comprimento do parafuso do suporte de parede difere de acordo com a espessura do suporte de parede. Veja a ilustração a seguir.

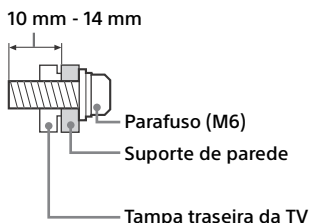

- Certifique-se de guardar os parafusos e o pedestal removidos em um lugar seguro até o momento de utilizá-los novamente. Mantenha os parafusos fora do alcance de crianças pequenas.

Nota

- Leia o Folheto de Segurança fornecido para informações de segurança adicionais.
- Certifique-se de segurar a TV enquanto a prepara para instalá-la na parede.
- Retire as proteções de canto depois de instalar a TV na parede.

Instalação da TV na parede a partir da caixa

- 1 Fixe o **WM1** e o **WM2** (fornecidos com a TV) na traseira da TV.

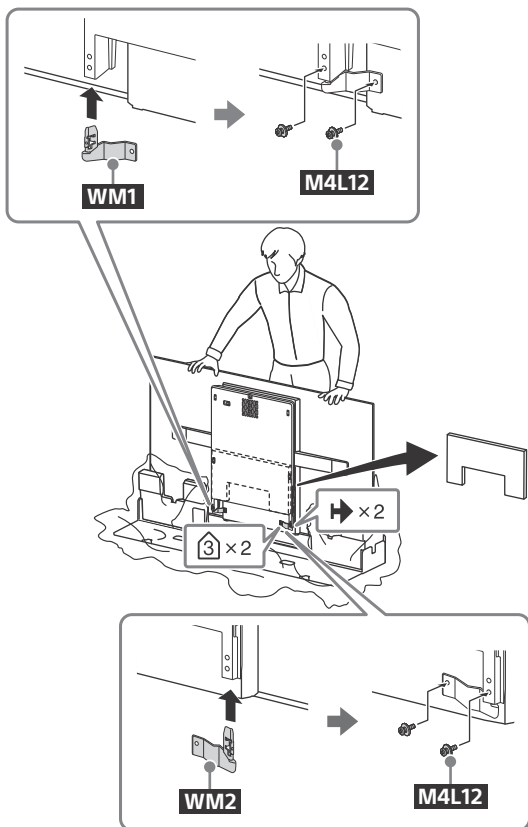

2 Fixe o suporte de parede (não fornecido) utilizando os parafusos (não fornecidos).

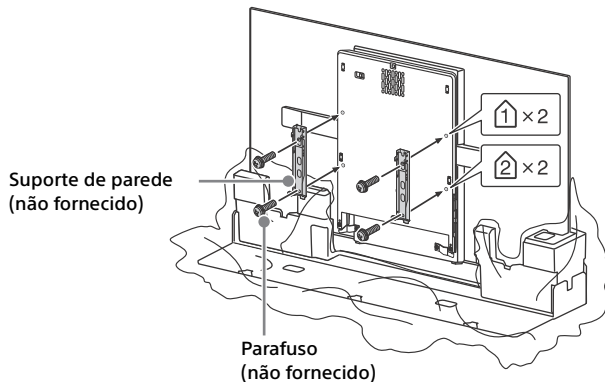

Nota

- Se estiver utilizando uma parafusadeira elétrica, ajuste o torque em aproximadamente 1,5 N·m (15 kgf·cm).

Instalação da TV na parede a partir do pedestal

1 Insira as proteções de canto.

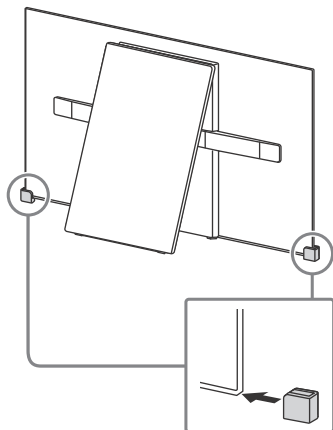

2 Remova a tampa central.

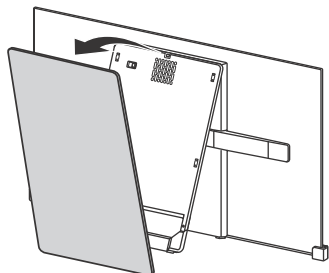

3 Removendo os parafusos.

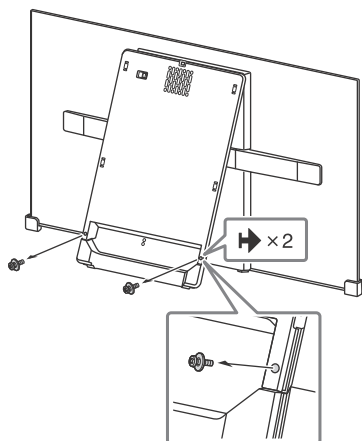

4 Desinstale o pedestal.

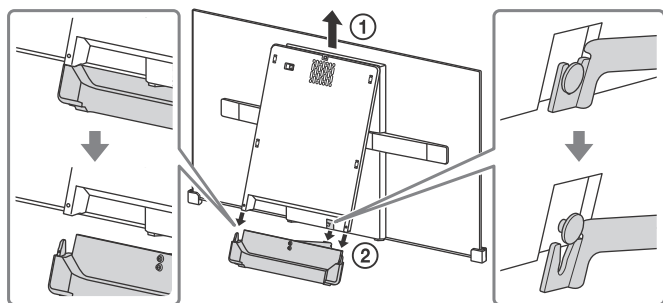

5 Feche o bloco central liberando a trava da dobradiça.

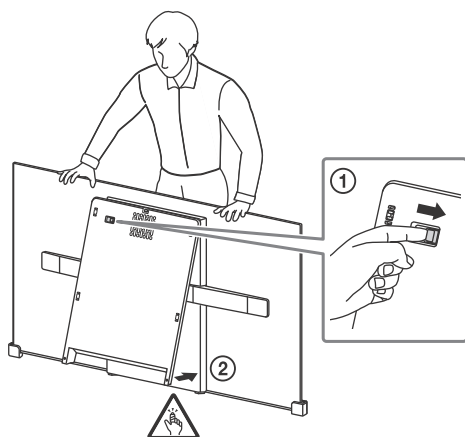

6 Desinstale o **SS** do **SB**.

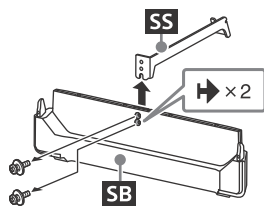

7 Fixe o **WM1** e o **WM2** (fornecidos com a TV) na traseira da TV.

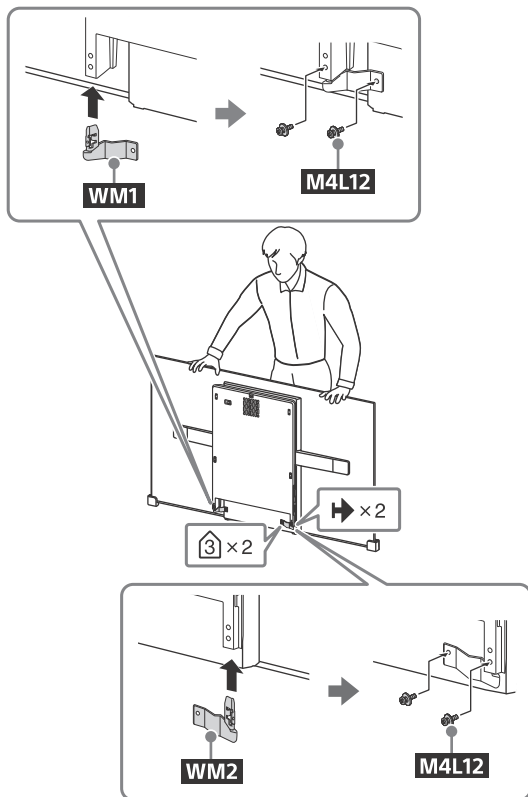

8 Fixe o suporte de parede (não fornecido) utilizando os parafusos (não fornecidos).

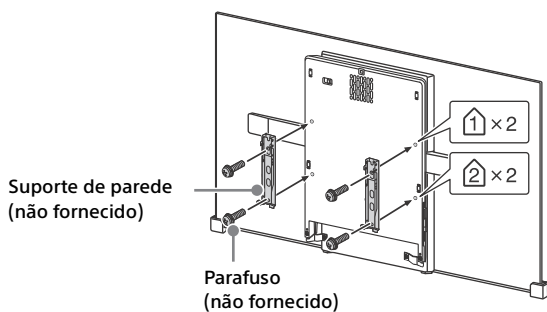

Nota

- Se estiver utilizando uma parafusadeira elétrica, ajuste o torque em aproximadamente 1,5 N-m (15 kgf-cm).

Desmontar o pedestal da TV

Para desmontar o pedestal da TV, remova os parafusos .

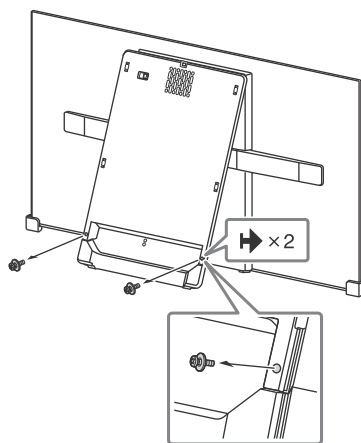

Nota

- Não remova o pedestal por nenhum motivo, exceto para instalar os acessórios correspondentes na TV.
- Certifique-se de colocar a TV na posição vertical antes de ligá-la. Para evitar irregularidade na imagem, não ligue a TV com o painel voltado para baixo.
- Quando voltar a fixar o pedestal, certifique-se de fixar os parafusos (previamente retirados) nos orifícios originais da parte traseira da TV.

Instalação da TV em uma Parede ou em uma Área Fechada

Ventilação

- Nunca cubra os furos de ventilação ou insira qualquer coisa no gabinete.
- Deixe espaço suficiente ao redor da TV conforme ilustrado a seguir.

Quando instalada com pedestal

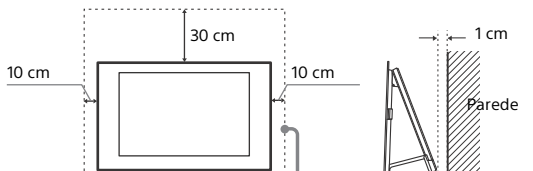

Deixe no mínimo este espaço ao redor do aparelho.

Quando instalada na parede

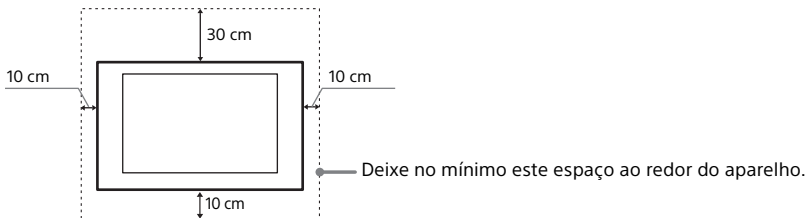

Nunca instale a TV conforme a seguir:

Circulação de ar bloqueada.

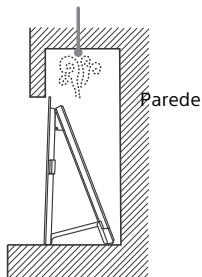

Circulação de ar bloqueada.

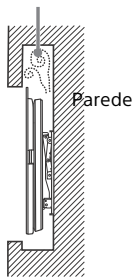

Nota

- Uma circulação de ar inadequada pode causar um superaquecimento na TV e, conseqüentemente, danificar o aparelho ou provocar um incêndio.

Solução de Problemas

Solução de problemas gerais para questões como: tela preta, nenhum som, imagem congelada, a TV não responde ou rede perdida, execute os seguintes passos.

- 1 Reinicie a sua TV pressionando a tecla POWER (liga/desliga) no controle remoto até que uma mensagem seja exibida. Após vinte segundos, pressione a tecla POWER (liga/desliga) no controle remoto. Se a TV não se recuperar, tente desconectá-la através do cabo de alimentação CA por 3 minutos e, em seguida, conecte-a novamente.
- 2 Consulte o menu de ajuda pressionando **HELP** no controle remoto.
- 3 Conecte sua TV à Internet e realize a atualização do software.
- 4 Visite o website de suporte da Sony (informação fornecida na capa).
- 5 Realize a redefinição dos dados de fábrica. Consulte “Como redefinir a TV para os valores ajustados na fábrica” (página 22).

Quando a mensagem [Uma nova atualização de software do sistema de TV está disponível...] for exibida.

A Sony recomenda veementemente que você atualize o software da TV selecionando [Update Now] (Atualizar agora). Estas atualizações de software melhoram a performance da sua TV ou adicionam novos recursos.

A tela a seguir com [Updating...] (Atualizando...) será exibida e o LED de iluminação piscará em branco durante a atualização do software.

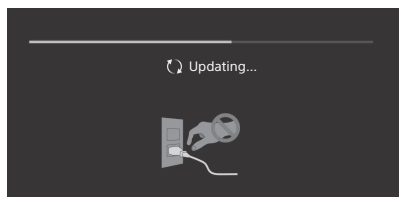

Não desconecte o cabo de alimentação CA durante este processo. Se o fizer, a atualização de software pode não ser concluída completamente, e isso pode fazer com que o software não funcione corretamente. A atualização de software pode demorar até 15 minutos.

Quando você conectar a TV, é possível que ela não ligue por um tempo mesmo que você pressione a tecla Liga/Desliga no controle remoto ou na TV.

Isso ocorre porque a TV precisa de um tempo para inicializar o sistema. Aguarde aproximadamente 1 minuto e, em seguida, opere-a novamente.

Como redefinir a TV para os valores ajustados na fábrica

ADVERTÊNCIA: A reinicialização apagará todos os ajustes personalizados, incluindo os ajustes do controle de bloqueio para transmissões.

- Ligue a TV. Você pode redefinir a TV para as configurações de fábrica pressionando **HOME** e selecionando [Configurações] → [Armazenamento e redefinição] → [Redefinir configuração original].
- Para forçar a redefinição para as configurações de fábrica, desconecte o cabo de alimentação CA. Mantenha pressionadas as teclas **⏻** e **-** na TV e, em seguida, conecte o cabo novamente. Solte ambas as teclas quando o LED de iluminação piscar em verde.
- Por motivos de segurança, antes de descartar, vender ou passar sua TV para um terceiro, certifique-se de remover todas as informações pessoais e de conta desvinculando/cancelando registros, encerrando assinaturas, desativando todos os serviços de rede, bem como redefinindo as configurações da TV para os valores de fábrica.

Problemas e Soluções

Quando o LED de iluminação estiver piscando na cor vermelha.

- Conte quantas vezes ele piscará (o intervalo de tempo é de 3 segundos). Reinicialize a TV desconectando o cabo de alimentação CA da TV por 3 minutos e, em seguida, ligue a TV.
Se o problema persistir, desconecte o cabo de alimentação CA e entre em contato com um Serviço Autorizado Sony (informações fornecidas no Termo de Garantia) informando o número de vezes que o LED de iluminação piscou em vermelho.

Sem imagem (a tela está escura) e sem som.

- Verifique as conexões da antena/TV a cabo.
- Conecte a TV a uma tomada de alimentação CA e pressione a tecla  da TV ou a tecla **POWER** do controle remoto.

Alguns programas não podem ser sintonizados.

- Verifique as conexões da antena/TV a cabo.

O controle remoto não funciona.

- Substitua as pilhas.

A senha do controle de bloqueio para transmissões foi esquecida.

- Digite 4357 para a senha e selecione [Mudar senha].

A senha do perfil restrito foi esquecida.

- Realize a redefinição de dados para as configurações de fábrica. Consulte "Como redefinir a TV para os valores ajustados na fábrica" (página 22).

A TV e o entorno dela estão quentes.

- Quando a TV permanecer ligada por um período longo, a TV e o seu redor podem ficar quentes ao toque. Isto não é um mau funcionamento da TV.

A tela fica mais escura enquanto assiste à TV.

- Se toda a imagem ou parte da imagem permanecer fixa, o brilho da tela será reduzido gradualmente para evitar a retenção de imagens. Isso não é uma avaria da TV.

Você está preocupado sobre a retenção de imagens.

- Se a mesma imagem for exibida repetidamente ou durante um longo período de tempo, pode ocorrer a retenção de imagens. Pode efetuar manualmente uma Atualização do painel para reduzir a retenção de imagens.

Nota

- Efetue a Atualização do painel somente quando a retenção de imagens for particularmente perceptível. Como referência, efetue-a somente uma vez por ano. Evite efetuar a mais de uma vez por ano porque isso pode afetar o tempo de vida útil do painel.
- As imagens que incluem relógios, logos e cores brilhantes (incluindo branco) causam facilmente retenção de imagens. Evite exibir esses tipos de imagens durante longos períodos de tempo. Se o fizer, pode ocorrer retenção de imagens.

Uma linha branca é exibida na tela.

- A Atualização do painel é executada automaticamente após a TV ter sido usada durante longos períodos de tempo para reduzir a retenção de imagens. A Atualização do painel começa após a TV ser desligada e demora cerca de uma hora para concluir. Uma linha branca pode ser exibida na tela durante a Atualização do painel. Isso não é uma avaria da TV.

A mensagem [Atualização do painel não terminou...] é exibida.

A Atualização do painel é executada automaticamente após a TV ter sido usada durante longos períodos de tempo para reduzir a retenção de imagens. Se a TV for ligada, o cabo de alimentação CA está desligado ou a temperatura da sala estiver fora do intervalo entre 10 °C e 40 °C durante a Atualização do painel, o processo não será completado e esta mensagem aparecerá.

- Se a Atualização do painel foi iniciada automaticamente, será reiniciada quando desligar a TV com o controle remoto.
- Se a Atualização do painel foi iniciada manualmente, é necessário selecioná-la novamente.

Especificações Técnicas

Sistema

Sistema de televisão

Analogica: NTSC / PAL-M / PAL-N

Digital: ISDB-T/ISDB-Tb

Cobertura de canais

Dependendo da seleção do país/região

Analogica: UHF/VHF/TV a cabo

Digital: UHF/VHF

Sistema do painel

Painel OLED (Diodo Emissor de Luz Orgânico)

Potência de saída dos alto-falantes (RMS)

10 W + 10 W + 10 W + 10 W (6 ohms, 1 kHz,

10% THD (Distorção Harmônica Total), 127 V)

+ 10 W (8 ohms, 100 Hz, 10% THD (Distorção Harmônica Total), 127 V)

Tecnologia wireless

Protocolo IEEE802.11ac/a/b/g/n

Bluetooth Versão 4.1

Tomadas de entrada/saída

CABLE/ANTENNA

Terminal de antena externa de 75 ohms para entradas RF

VIDEO IN

Entrada de vídeo/áudio (minitomadas)

HDMI IN 1/2/3/4 (Suporta resolução 4K, compatível com HDCP 2.2)

Vídeo:

4096 × 2160p (50, 60 Hz)^{*1+2}, 4096 × 2160p (24 Hz)^{*1}, 3840 × 2160p (50, 60 Hz)^{*2}, 3840 × 2160p (24, 25, 30 Hz), 1080p (30, 50, 60 Hz), 1080/24p, 1080i (50, 60 Hz), 720p (30, 50, 60 Hz), 720/24p, 576p, 576i, 480p, 480i, formatos PC ^{*3}

^{*1} Quando 4096 × 2160p é selecionado e [Modo Wide] está ajustado em [Normal], a resolução é exibida como 3840 × 2160p. Para exibir 4096 × 2160p, ajuste [Modo Wide] em [Cheio 1] ou [Cheio 2].

^{*2} Somente HDMI IN 2 / 3.

^{*3} Consulte o Guia de Ajuda para mais detalhes.

Áudio: PCM linear de 5.1 canais: 32, 44,1, 48, 88,2, 96, 176,4 e 192 kHz, 16, 20 e 24 bits, Dolby Digital, Dolby Digital Plus e DTS

ARC (Audio Return Channel (Canal de Retorno de Áudio)) (Somente HDMI IN 3) (PCM linear de dois canais: 48 kHz, 16 bits, Dolby Digital, Dolby Digital Plus, DTS)

DIGITAL AUDIO OUT (OPTICAL)

Tomada digital óptica (PCM linear de dois canais: 48 kHz, 16 bits, Dolby Digital, DTS)

AUDIO OUT (minitomada estéreo)

Fones de ouvido, Saída de áudio, Subwoofer

1, 2, 3

Porta USB 1 e 2 suporta USB de alta velocidade (USB2.0).

Porta USB 3 suporta USB de super velocidade (USB3.0).

LAN

Conector 10BASE-T/100BASE-TX (A velocidade da conexão pode ser diferente dependendo do ambiente de rede. A taxa e a qualidade de comunicação de 10BASE-T/100BASE-TX não estão garantidas nesta TV.)

Rede doméstica

Consulte o Guia de Ajuda para obter informações sobre os formatos suportados.

Outros

Temperatura de operação

0 °C – 40 °C

Umidade de operação

10 % – 80 % RH (sem condensação)

Alimentação e outros

Requisitos de alimentação

110 V - 220 V CA, 60 Hz

Consumo de energia

em operação

477 W

em standby^{*1+2}

Menos de 0,5 W

Tamanho da tela (medido diagonalmente) (Aprox.)

163,9 cm / 64,5 polegadas (classe 65)

Resolução da tela

3.840 pontos (horizontal) × 2.160 linhas (vertical)

Tensão de saída

USB 1/2

5 V, ---, 500 mA MÁX

USB 3

5 V, ---, 900 mA MÁX

Dimensões (Aprox.)

com pedestal

1.451 × 832 × 339 mm

sem pedestal

1.451 × 834 × 86 mm

Padrão de furo para montagem na parede

400 × 200 mm

Tamanho do parafuso para montagem na parede (mm)

M6 (comprimento: consulte o diagrama na página 15.)

Peso (Aprox.)

com pedestal

36,2 kg

sem pedestal

29,8 kg

*1 O consumo de energia especificado no modo standby é atingido após a TV finalizar processamentos internos necessários.

*2 O consumo de energia no modo standby aumenta quando a sua TV é conectada à rede (Internet).

Nota

- A disponibilidade dos acessórios opcionais depende do país/região/modelo de TV/estoque.
- Projeto e especificações técnicas sujeitos a alterações sem prévio aviso.

Informações sobre marcas registradas

- Os termos HDMI e HDMI High-Definition Multimedia Interface e o logotipo HDMI são marcas comerciais ou marcas registradas da HDMI Licensing LLC nos Estados Unidos e em outros países.
- ASTRO TV é um software desenvolvido pela TOTVS S/A que implementa a norma de interatividade do Sistema Brasileiro de TV Digital “Ginga” ABNT NBR-15606.
- GINGA® é uma marca registrada da PUC-Rio/UFPB
- NCL® é uma marca registrada da PUC-Rio
- Fabricada de acordo com a licença da Dolby Laboratories. Dolby, Dolby Audio e o símbolo D duplo são marcas registradas da Dolby Laboratories.
- “BRAVIA” e BRAVIA, S-Force, Motionflow, BRAVIA Sync e  são marcas comerciais ou marcas registradas da Sony Corporation.
- Gracenote, Gracenote eyeQ, Gracenote VideoID, Gracenote Video Explore, a logomarca e o logotipo Gracenote e o logotipo “Powered by Gracenote” são marcas registradas ou marcas comerciais da Gracenote nos Estados Unidos e/ou em outros países.
- Opera® Devices SDK. Copyright 1995-2016 Opera TV AS. Todos os direitos reservados.

- Wi-Fi, Wi-Fi Direct, Miracast, Wi-Fi Protected Setup e o logotipo Wi-Fi CERTIFIED são marcas comerciais ou marcas registradas da Wi-Fi Alliance.
- Para informações sobre patentes DTS, consulte <http://patents.dts.com>. Fabricado sob licença da DTS, Inc. DTS, o Símbolo, e DTS e o Símbolo juntos são marcas registradas, e DTS Digital Surround é uma marca comercial da DTS, Inc. © DTS, Inc. Todos os direitos reservados.
- A marca nominativa e os logotipos Bluetooth® são marcas registradas de propriedade da Bluetooth SIG, Inc., e qualquer uso de tais marcas pela Sony Corporation é feito sob licença. Outras marcas comerciais e nomes de marca pertencem aos seus respectivos proprietários.
- TUXERA é uma marca registrada da Tuxera Inc. nos Estados Unidos e em outros países.
- O logotipo USB-IF SuperSpeed USB Trident é uma marca registrada da USB Implementers Forum, Inc. 

HDMI™
HIGH-DEFINITION MULTIMEDIA INTERFACE





YOUR DATA - WHERE YOU WANT IT

4K

Resolução da tela:
3840 x 2160 pixels

Nota

Os nomes das companhias e os nomes de seus produtos são marcas comerciais ou marcas registradas das respectivas companhias.



Guia de Ajuda

http://rd1.sony.net/help/tv/eusltn3/h_us/

I-CONTEÚDO E PRAZO DE GARANTIA

1. A Sony Brasil Ltda. garante o produto acima identificado, o qual foi recebido devidamente lacrado, pelo prazo de **12 (doze) meses**, incluindo o da garantia legal (primeiros noventa dias), contados a partir da aquisição pelo primeiro consumidor, contra defeitos de projeto, fabricação, montagem, ou solidariamente em decorrência de vícios de qualidade do material, que o torne impróprio ou inadequado ao consumo a que se destina.

2. A garantia acima mencionada não se refere aos acessórios que acompanham este produto, sendo que para estes o prazo é de **90 (noventa) dias** conforme legislação.

3. A Garantia se faz mediante a exibição deste termo, bem como da Nota Fiscal correspondente.

4. A EMPRESA compromete-se a empregar no reparo do produto, componentes de reposição novos ou recondiicionados, que mantenham as especificações técnicas e de segurança do fabricante. O produto reparado e as peças substituídas serão garantidos pelo restante do prazo original. Todas as peças substituídas se tornam propriedade da Sony Brasil Ltda.

II-EXCLUDENTES DA GARANTIA

1. O presente Termo exclui despesas de transporte, frete, seguro, substituição de tais itens, ônus e responsabilidade do consumidor, além de não cobrir:

- a) peças que se desgastam naturalmente com o uso regular, tais como: cabeças gravadoras/reprodutor, cabo de microfone, cabos e espumas dos fones de ouvido, agulha, lâmpadas de mostrador, etc. (para linha áudio, vídeo e TVs com vídeo integrado);
- b) bateria de lítio, bateria de hidreto de metal níquel (Ni-MH), pilhas AA, pilhas AAA;
- c) danos à parte externa do produto (gabinete, painel, acabamentos, botões, etc.), bem como peças e acessórios sujeitos à quebra causada por maus tratos;
- d) manuseio inadequado, indevido aos fins a que se destina, em desacordo com as recomendações do Manual de Instruções.
2. Esta garantia não compreende produtos que tenham sido adquiridos usados, recondiicionados ou vendidos "no estado".

III-INVALIDIDADE DA GARANTIA

1. A Garantia fica automaticamente invalidada, se:
 - a) não for apresentada a Nota Fiscal de venda no Brasil, ou documento fiscal equivalente, conjuntamente com o Termo de Garantia;
 - b) o produto for ligado em rede elétrica fora dos padrões especificados ou sujeita à flutuação excessiva de voltagem;
 - c) o produto for aberto para consento, manuseado ou tiver o circuito original alterado por técnico não autorizado ou não credenciado;
 - d) o número de série do produto for removido ou alterado.

- e) o produto for utilizado em ambientes sujeitos a gases corrosivos, umidade excessiva ou em locais com altas/baixas temperaturas, poeira, acidez, etc.;
- f) o produto sofrer qualquer dano por acidente (quebra), ou agente da natureza (raio, enchente, manesias, etc.);
- g) o produto for manuseado ou usado em desacordo com o Manual de Instruções que o acompanha;
- h) qualquer modificação for introduzida no aparelho, não prevista no Manual de Instruções.
- g) o produto for manuseado ou usado em desacordo com o Manual de Instruções que o acompanha;
- h) qualquer modificação for introduzida no aparelho, não prevista no Manual de Instruções.

IV-FORMA E LOCAL DE UTILIZAÇÃO DA GARANTIA

1. Para usufruir desta garantia adicional à legal, o consumidor deverá utilizar-se de um dos Postos de Serviço Autorizado Sony que pode ser facilmente localizado no site ou na Central de Relacionamento abaixo.
2. Esta Garantia é válida apenas em território brasileiro.
3. O transporte do produto ao Posto de Serviço Autorizado é de responsabilidade do consumidor.



Para encontrar o Serviço Autorizado mais próximo, acesse: <https://www.sony.com.br/> ou ligue para nossa Central de Relacionamento.



Central de Relacionamento Sony:
4003 7669 - Capitais e regiões metropolitanas
0800 880 7669 - Demais localidades e Estado do Rio de Janeiro

ATENÇÃO

Este Termo de Garantia só tem validade quando acompanhado da Nota Fiscal correspondente. Conserve-os em seu poder.

Unidade comercial:

Sony Brasil Ltda.
Rua Werner Von Siemens, 111
Predio I, Condomínio e-Business
Park - Lapa - CEP.: 05069-010,
São Paulo - SP
(<http://www.sony.com.br>)

A SONY se reserva ao direito de modificar os números de sua Central de Relacionamento, conforme necessidade.

Recomendamos que, antes do contato, confira as informações atualizadas no endereço abaixo: <http://esupport.sony.com/BR>