

FM/AM Digital Media Player



* 4 6 9 7 4 1 8 6 3 * (1)

لإلغاء العرض التوضيحي (DEMO)، راجع صفحة 19.
لتبديل خطوة الموالفة FM/AM، راجع صفحة 8.
للتوصيل/التركيب، راجع صفحة 31.

من أجل السلامة، تأكد من تركيب هذه الوحدة في لوحة عدادات السيارة لأن الجزء الخلفي من الوحدة يصبح ساخناً أثناء الاستخدام. للاطلاع على التفاصيل، راجع «التوصيل/التركيب» (صفحة 31).

توجد لوحة الاسم التي توضح الجهد الكهربائي للتشغيل إلخ، أسفل الشاشة.

تحذير: تجنب ابتلاع البطارية حيث إن هذا ينطوي على مخاطر حروق كيميائية.



تحتوي وحدة التحكم عن بُعد هذه على بطارية خلووية على شكل زر/عملة معدنية. وإذا تم ابتلاع البطارية الخلووية التي على شكل زر/عملة معدنية، فإنها قد تتسبب في حروق داخلية شديدة خلال ساعتين فقط مما قد يؤدي إلى الوفاة. احتفظ بالبطاريات الجديدة والمستخدمة بعيداً عن متناول الأطفال. إذا كانت حبيرة البطارية غير مغلقة بإحكام، فتوقف عن استخدام المنتج واحتفظ به بعيداً عن متناول الأطفال. إذا كنت تعتقد أن البطارية قد تم ابتلاعها أو وضعها داخل أي جزء من الجسم، فالتمس العناية الطبية على الفور.

ملاحظات حول بطارية الليثيوم

لا تعرض بطارية الليثيوم لحرارة شديدة كأشعة الشمس المباشرة أو النار أو ما شابه.

تحذير إذا كان سويتش تشغيل محرك سيارتك لا يتضمّن وضع الكماليات ACC

تأكد من إعداد وظيفة الإيقاف التلقائي AUTO OFF (صفحة 19). يتم إيقاف الوحدة بشكل تام وتلقائي في الموعد المبرمج بعد تحويل الوحدة إلى وضع الإيقاف، الأمر الذي يحول دون استنزاف شحنة البطارية. إذا لم تقم بإعداد وظيفة AUTO OFF، فاضغط OFF وأبقه مضغوطاً إلى أن تختفي الشاشة كلما قمت بتحويل سويتش تشغيل المحرك إلى وضع الإيقاف.

إخلاء المسؤولية عن الخدمات التي تقدمها الجهات الخارجية
قد يتم تغيير الخدمات التي تقدمها الجهات الخارجية أو تعليقها أو إنهاؤها دون إخطار مسبق. ولا تتحمل Sony أي مسؤولية عن أنواع المواقف هذه.

إذا كانت لديك أي أسئلة أو واجهتك أي مشاكل تتعلق بوحدةك ولم يشتمل عليها هذا الدليل، فقم باستشارة وكيل Sony الأقرب إليك.

تنبيه

لا تكون Sony بأي حال من الأحوال مسؤولة عن أية أضرار ثانوية أو غير مباشرة أو مترتبة أو أضرار أخرى، وتشمل ولكن لا تقتصر على، فقدان الأرباح أو فقدان الإيرادات أو فقدان البيانات أو فقدان إمكانية استخدام المُنْتَج أو أي معدات مصاحبة، أو وقت التعطل، ووقت المشتري المتعلق أو الناشئ عن استخدام هذا المُنْتَج و/أو تجهيزاته الصلبة و/أو برمجياته.

عزيزي العميل، يشمل هذا المنتج وحدة إرسال لاسلكية. الرجاء مراجعة دليل تشغيل المركبة أو الاتصال بصانعها أو بائعها، قبل تركيب هذا المنتج في سيارتك.

مكالمات الطوارئ

جهاز BLUETOOTH اللايودي هذا الخاص بالسيارة والنظام الإلكتروني الموصل بالجهاز اللايودي يعملان باستخدام إشارات لاسلكية وشبكات هاتف خلوي وأرضي جنبًا إلى جنب مع وظائف يقوم المستخدم ببرنامجها، الأمر الذي لا يمكن معه ضمان التوصيل في كل الظروف. لذا لا تعتمد حصريًا على أي نظام إلكتروني لإجراء الاتصالات الضرورية (مثل الحالات الطبية الطارئة).

حول اتصالات BLUETOOTH

- يمكن لموجات المايكروويف المنبعثة من جهاز BLUETOOTH أن تؤثر على تشغيل الأجهزة الطبية الإلكترونية. أوقف تشغيل هذه الوحدة وأجهزة BLUETOOTH الأخرى في المواقع التالية، لأنها يمكن أن تتسبب في وقوع حادث.
 - حيث يوجد غاز قابل للاشتعال أو في مستشفى أو مطار أو طائرة أو محطة للتزود بالوقود
 - بالقرب من الأبواب التي تعمل تلقائيًا أو منبه إذار الحريق
- هذه الوحدة تدعم قدرات الأمان التي تتوافق مع مقياس BLUETOOTH لتوفير اتصال آمن عند استخدام تقنية BLUETOOTH اللاسلكية، لكن مستوى الأمان قد لا يكون كافيًا وذلك تبعًا للوضع. التزم الحرص عند الاتصال باستخدام تقنية BLUETOOTH اللاسلكية.
- نحن لا نتحمل أي مسؤولية عن تسرب المعلومات أثناء إجراء اتصالات BLUETOOTH.

جدول المحتويات

دليل الأجزاء ومفاتيح التحكم..... 5

البداية

- 7..... زرع اللوحة الأمامية.
- 8..... إعادة ضبط الوحدة.
- 8..... تبديل مستوى موالفة FM/AM.
- 8..... ضبط الساعة.
- 8..... التحقق من فولتية البطارية.
- 8..... تحضير جهاز BLUETOOTH.
- 11..... توصيل جهاز USB.
- 11..... توصيل جهاز صوتي تقال آخر.

الاستماع للراديو

- 12..... الاستماع للراديو.
- 12..... استعمال نظام البيانات الإذاعية (RDS).

التشغيل

- 13..... تشغيل جهاز USB.
- 13..... الاستماع إلى جهاز BLUETOOTH.
- 14..... البحث عن المقطوعات والاستماع إليها.

الاتصال اللايودي (عبر BLUETOOTH فقط)

- 15..... استقبال مكالمة.
- 15..... إجراء مكالمة.
- 16..... عمليات التشغيل المتاحة أثناء المكالمة.

وظائف مفيدة

- 17..... Sony | Music Center مع هاتف iPhone/Android الذكي.
- 18..... استخدام التعرف على الصوت (هاتف Android الذكي فقط).
- 18..... استخدام Siri Eyes Free.

الإعدادات

- 19..... إلغاء وضع العرض التوضيحي DEMO.
- 19..... عملية الإعداد الأساسي.
- 19..... الإعداد العام (GENERAL).
- 20..... إعداد الصوت (SOUND).
- 21..... إعداد الشاشة (DISPLAY).
- 21..... إعداد BLUETOOTH (BLUETOOTH).
- 22..... إعداد Sony | Music Center (SONY APP).

معلومات إضافية

- 22..... تحديث البرنامج الثابت.
- 22..... تنبيهات احتياطية.
- 23..... الصيانة.
- 24..... المواصفات.
- 26..... تحزّي الخلل وإصلاحه.
- 29..... الرسائل.

التوصيل/التركيب

- 31..... تنبيهات.
- 31..... قائمة أجزاء التركيب.
- 32..... التوصيل.
- 34..... التركيب.

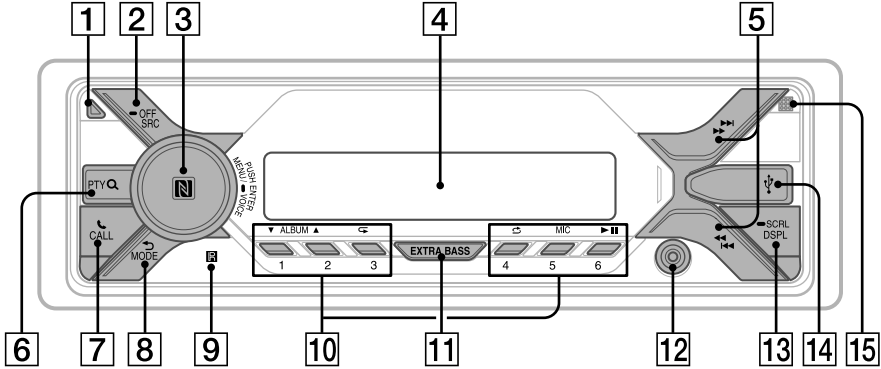

1 زر تحرير اللوحة الأمامية

1 زر تحرير اللوحة الأمامية

2 SRC (مصدر)

تشغيل التيار.
تغيير المصدر.

اضغط مع الاستمرار لأكثر من ثانيتين لتفعيل الطلب الصوتي، والتعرف على الصوت (هاتف Android™ الذكي فقط)، أو وظيفة Siri (جهاز iPhone فقط).

علامة N

المس قرص التحكم مع هاتف Android الذكي لإنشاء اتصال BLUETOOTH.

4 نافذة العرض

5 (SEEK -/+)

الموافقة على محطات الراديو تلقائيًا. الموافقة يدويًا، اضغطه وأيقه مضغوطًا.

6 (السابق/التالي)

7 (الترجيع/التقديم السريع)

8 PTY (نوع البرنامج)

اختيار نوع البرنامج PTY في نظام البيانات الإذاعية RDS.

9 Q (تصفح) (صفحة 14)

الدخول في وضع المتصفح أثناء الاستماع للتسجيل. (غير متوفر عندما يكون [BT AUDIO] محددًا أو عندما يوجد جهاز USB متصلًا في وضع Android أو في جهاز iPod).

OFF

إيقاف المصدر وعرض الساعة، اضغطه وأيقه مضغوطًا لمدة ثانية واحدة.

إيقاف التيار وإيقاف عرض الشاشة، اضغطه وأيقه مضغوطًا لمدة تزيد عن ثانيتين.

إذا تم إيقاف الوحدة واختفت الشاشة، فلا يتوفر حينها التشغيل باستخدام وحدة التحكم عن بُعد.

3 قرص التحكم

أدره لضبط مستوى الصوت.

PUSH ENTER

تثبيت إدخال البند المختار.

اضغط على SRC، وأدر ثم اضغط لتغيير المصدر (ستنتهي المهلة في غضون ثانيتين).

MENU

فتح قائمة الإعداد.

وحدة التحكم عن بُعد RM-X231

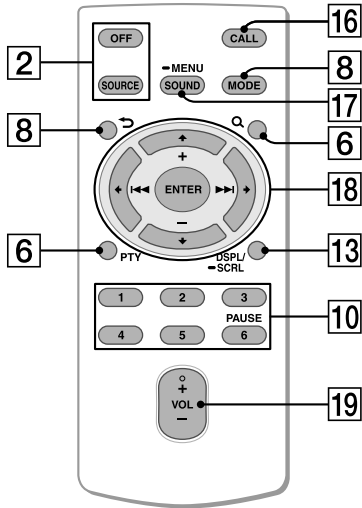

الزر VOL (مستوى الصوت) + نقطة ملموسة.

16 CALL

الدخول في قائمة خيارات الاتصال. لاستقبال/إنهاء مكالمة.

17 SOUND

فتح قائمة SOUND بشكل مباشر.

● MENU

اضغط وأيقمه مضغوطاً لفتح قائمة الإعداد.

←/↑/↓/→ 18

حدد عنصر إعداد، إلخ.

ENTER

تثبيت إدخال البند المختار.

اضغط مع الاستمرار لأكثر من ثانيتين لإنشاء وظيفة "Sony | Music Center" أو إلغائها.

◀◀/▶▶ 1 (السابق/اللاحق)

+/- (الألبوم -/+)

+/- VOL (مستوى الصوت) -/+ 19

7 CALL

الدخول في قائمة خيارات الاتصال. لاستقبال/إنهاء مكالمة. اضغطه وأيقمه مضغوطاً لأكثر من ثانيتين لتحويل إشارة BLUETOOTH.

8 (للخلف)

العودة إلى المنظر السابق للشاشة.

MODE (صفحة 12, 16)

9 مستقبل أوامر التحكم عن بُعد

10 أزرار الأرقام (من 1 إلى 6)

استقبال المحطات الإذاعية المخزنة. لتخزين المحطات، اضغطه وأيقمه مضغوطاً.

ALBUM ▼/▲

تخطي ألبوم للجزء الصوتي. لتخطي الألبومات بشكل مستمر، اضغطه وأيقمه مضغوطاً.

غير متوفر عندما يكون هناك جهاز USB متصلاً في وضع Android أو في جهاز iPod.

↺ (تكرار)

غير متوفر عندما يكون هناك جهاز USB متصلاً في وضع Android.

↻ (تغيير الترتيب)

غير متوفر عندما يكون هناك جهاز USB متصلاً في وضع Android.

MIC (صفحة 16)

▶▶II (تشغيل/إيقاف مؤقت)

11 EXTRA BASS

يعزز صوت الجهير أثناء المزامنة مع مستوى الصوت. اضغط لتغيير إعدادات EXTRA BASS: [1], [2], [OFF].

12 مقبس دخل AUX

13 DSPL (الشاشة)

اضغط لتغيير العناصر الموجودة على الشاشة.

SCRL (تحريك)

اضغطه وأيقمه مضغوطاً لتحريك بند معروض على الشاشة.

14 منفذ USB

15 الميكروفون (اللوحة الداخلية)

لكي تعمل وظيفة الاتصال اللاسلكي على نحو سليم، لا تغط الميكروفون باستخدام شريط أو غيره.

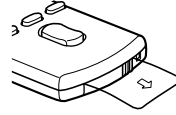

نزع اللوحة الأمامية

يمكنك نزع اللوحة الأمامية لهذه الوحدة لمنع السرقة.

- 1 اضغط OFF وأبقه مضغوطاً ① حتى يتم إيقاف تشغيل الوحدة، واضغط على زر تحرير اللوحة الأمامية ②، ثم اسحب اللوحة نحوك لإزالتها.

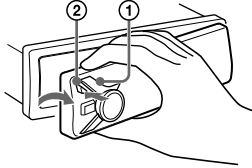

منبه التحذير

إذا أدت سويتش تشغيل المحرك إلى OFF دون نزع اللوحة الأمامية، يصدر صوت منبه التحذير ليضع ثوان. لا يصدر صوت المنبه إلا إذا كان المضخم الصوتي المتضمن في الوحدة مستخدماً.

الأرقام التسلسلية

تأكد من أن الأرقام التسلسلية الموجودة أسفل الوحدة وخلف اللوحة الخلفية متطابقة بشكل صحيح. وإلا فلن تتمكن من إقران BLUETOOTH والاتصال وقطع الاتصال باستخدام NFC.

تركيب اللوحة الأمامية

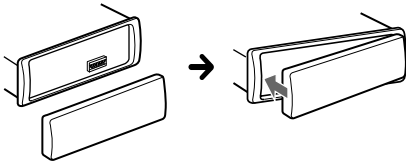

إعادة ضبط الوحدة

قبل تشغيل الوحدة للمرة الأولى أو بعد استبدال بطارية السيارة أو تغيير التوصيلات، يجب إعادة ضبط الوحدة.

1 اضغط DSPL و  (للخلف) لمدّة تزيد عن ثانيتين.

ملاحظة

ستؤدي إعادة ضبط الوحدة إلى مسح إعداد الساعة وبعض المحتويات المخزّنة.

إعداد لغة العرض

بعد إعادة تعيين الوحدة، تظهر شاشة إعداد لغة العرض.

1 اضغط على ENTER أثناء عرض [SET LANGUAGE].
تظهر لغة العرض المعيّنة في الوقت الحالي.

2 أدر قرص التحكّم لاختيار [ENGLISH] أو [SPANISH]،
ثم اضغط عليه.
بذلك يكتمل الإعداد وتُعرض الساعة.



يمكن تكوين هذا الإعداد في قائمة الإعداد العامة (صفحة 19).

ضبط الساعة

1 اضغط MENU وأدر قرص التحكّم لاختيار [GENERAL]،
ثم اضغطه.

2 أدر قرص التحكّم لاختيار [SET CLOCK]، ثم اضغط عليه.

3 أدر قرص التحكّم لاختيار [MANUAL]، ثم اضغط عليه.
تومض قراءة الساعات.

4 أدر قرص التحكّم لضبط الساعات والدقائق.
لتحريك القراءة الرقمية، اضغط على   (SEEK -/+).

5 بعد ضبط الدقائق، اضغط MENU.
بذلك يكتمل الضبط وتبدأ الساعة بالعمل.

لعرض الساعة

اضغط DSPL.

لضبط الساعة تلقائيًا

حدد [AUTO <RDS>] في الخطوة 3.

التحقق من فولتية البطارية

يمكنك التحقق من الفولتية الحالية للبطارية. (لا يتوفر ذلك أثناء إيقاف تشغيل المصدر وعرض الساعة.)

1 اضغط على DSPL بشكل متكرر حتى تظهر فولتية البطارية.

تحضير جهاز BLUETOOTH

يمكنك الاستمتاع بالموسيقى أو إجراء اتصال لايدوي اعتمادًا على الجهاز المتوافق مع BLUETOOTH مثل الهاتف الذكي والهاتف الخليوي وجهاز الصوت (المشار إليه باسم «جهاز BLUETOOTH» ما لم يُذكر خلاف ذلك تحديدًا). لمعرفة التفاصيل حول التوصيل، راجع تعليمات التشغيل المرفقة مع الجهاز.

قبل التوصيل، قم بخفض مستوى صوت هذه الوحدة لئلا يصدر صوت مرتفع.

تبديل مستوى موافقة FM/AM

تعيين مستوى موافقة FM/AM في بلدك. لا يظهر هذا الإعداد إلا عند إيقاف تشغيل المصدر وعرض الساعة.

1 اضغط MENU وأدر قرص التحكّم لاختيار [GENERAL]،
ثم اضغطه.

2 أدر قرص التحكّم لاختيار [SET TUNER-STP]، ثم
اضغط عليه.

3 أدر قرص التحكم للاختيار من [SET 50K/9K] أو
[SET 100K/10K] أو [SET 200K/10K]، ثم اضغط
عليه.

الإقران والتوصيل مع جهاز BLUETOOTH

عند توصيل جهاز BLUETOOTH لأول مرة، يتطلّب الأمر إجراء عملية تسجيل متبادل (تسمى «الإقران»). يسمح الإقران لهذه الوحدة والأجهزة الأخرى بالتعرّف على بعضها البعض. يمكن لهذه الوحدة الاتصال بجهاز BLUETOOTH (هاتفين خلويين أو هاتف خلوي وجهاز صوت).

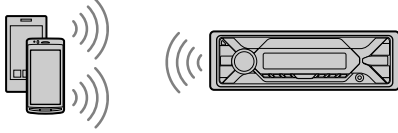

1 ضع جهاز BLUETOOTH ضمن مسافة متر واحد من هذه الوحدة.

2 اضغط MENU وأدر قرص التحكم لاختيار [BLUETOOTH]، ثم اضغط عليه.

3 أدر قرص التحكم لاختيار [SET PAIRING]، ثم اضغط عليه.

4 أدر قرص التحكم لاختيار [SET DEVICE 1]* أو [SET DEVICE 2]*، ثم اضغط عليه. يومض  عندما تكون الوحدة في وضع انتظار الإقران.

* سيتم تغيير [SET DEVICE 1] أو [SET DEVICE 2] إلى اسم الجهاز المقترن بعد اكتمال الإقران.

5 قم بتنفيذ عملية المزاج على جهاز BLUETOOTH بحيث يتمكن من رصد وجود هذه الوحدة.

التوصيل بهاتف ذكي عبر اتصال بلمسة واحدة (NFC)

عن طريق لمس قرص التحكم الموجود على الوحدة مع الهاتف الذكي المتوافق مع NFC*، سيتم قرن الوحدة وتوصيلها بالهاتف الذكي تلقائيًا.

* NFC (الاتصال بالحقن القريب) هي تقنية تمكّن القيام بالاتصال اللاسلكي قصير المدى بين أجهزة مختلفة، مثل الهواتف المحمولة وعلامات IC. بفضل وظيفة NFC، يمكن تحقيق توصيل البيانات بسهولة فقط عن طريق لمس الرمز المتعلق بذلك أو الموقع المخصص على الأجهزة المتكاملة مع NFC.

بالنسبة للهاتف الذكي المثبت عليه نظام تشغيل Android 4.0 أو إصدار أقدم، مطلوب تنزيل التطبيق "NFC Easy Connect" المتوفر على Google Play™. قد يكون هذا التطبيق غير قابل للتنزيل في بعض الدول/المناطق.

1 قم بتفعيل وظيفة NFC على الهاتف الذكي. لمعرفة التفاصيل، راجع تعليمات التشغيل المرفقة مع الهاتف الذكي.

2 المس منطقة علامة N الموجودة على الوحدة مع علامة N الموجودة على الهاتف الذكي.

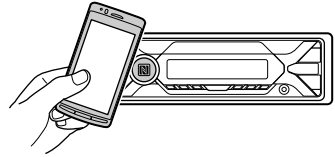

تأكد من أن  مضاء على شاشة الوحدة.

لقطع الاتصال باستخدام NFC

المس منطقة علامة N الموجودة على الوحدة مع منطقة علامة N الموجودة على الهاتف الذكي مرة أخرى.

ملاحظات

- عند إجراء الاتصال، تعامل مع الهاتف الذكي بحرص للحيلولة دون حدوث خدوش.
- لا يمكن القيام بالاتصال بلمسة واحدة عندما تكون الوحدة متصلة بالفعل بجهاز آخر متوافق مع NFC. وفي هذه الحالة، اقطع الاتصال مع الجهاز الآخر وقم بإجراء اتصال مع الهاتف الذكي مرة أخرى.

التوصيل مع جهاز BLUETOOTH مقترن



لاستعمال الجهاز الذي تم إقرانه، يتطلب الأمر التوصيل بهذه الوحدة. بعض الأجهزة المقترنة يتم توصيلها تلقائيًا.





1 اضغط على MENU وأدر قرص التحكم لاختيار [BLUETOOTH]، ثم اضغط عليه.

2 أدر قرص التحكم لاختيار [SET BT SIGNAL]، ثم اضغط عليه. تأكد من إضاءة .

3 قم بتفعيل وظيفة BLUETOOTH على جهاز BLUETOOTH.

4 قم بتشغيل جهاز BLUETOOTH للتوصيل بهذه الوحدة. يضيء  أو .

الأيقونات التي تظهر على الشاشة:

	يضيء عند توفر الاتصال اللايودي بواسطة تمكين HFP (البروفایل اللايودي).
	يضيء عند يكون جهاز الصوت قابل للتشغيل من خلال تمكين A2DP (بروفایل التوزيع الصوتي المتقدم).

للتوصيل بآخر جهاز تم توصيله من هذه الوحدة

قم بتفعيل وظيفة BLUETOOTH على جهاز BLUETOOTH. للتوصيل بجهاز صوتي، اضغط على SRC لاختيار [BT AUDIO] واضغط على  (تشغيل/إيقاف مؤقت). للتوصيل بالهاتف الخليوي، اضغط على CALL.

ملاحظة

أثناء تدفق الصوت عبر BLUETOOTH، لا يمكنك التوصيل من خلال هذه الوحدة إلى الهاتف الخليوي، قم بدلاً من ذلك بالتوصيل من الهاتف الخليوي إلى هذه الوحدة.

6 اختر [DSX-XXXX] (اسم الطراز) الظاهر على شاشة جهاز BLUETOOTH.

إذا لم يظهر اسم الطراز الخاص بك، فكرر العملية من الخطوة 2.

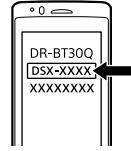

7 إذا كان الأمر يتطلب إدخال مفتاح المرور* على جهاز BLUETOOTH، فأدخل الرقم [0000].

* مفتاح المرور يمكن أن يسمى أيضًا «رمز المرور» أو «رمز التعريف الشخصي» أو «رقم التعريف الشخصي» أو «كلمة المرور» إلخ، وذلك تبعًا للجهاز.

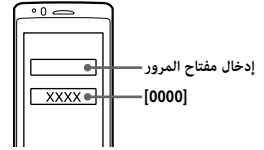

عند القيام بالإقران،  يبقى مضاءً.

8 قم باختبار هذه الوحدة على جهاز BLUETOOTH لإنشاء اتصال BLUETOOTH.

يضيء  أو  عندما يتم إنشاء الاتصال.

ملاحظة

أثناء التوصيل بجهاز BLUETOOTH، لا يمكن رصد وجود هذه الوحدة من قبل جهاز آخر. لتمكين عملية الرصد، ادخل في وضع الإقران وابحث عن هذه الوحدة من خلال الجهاز الآخر.

لبداء التشغيل

للحصول على تفاصيل، راجع «الاستماع إلى جهاز BLUETOOTH» (صفحة 13).

لفصل الجهاز المقترن

نفذ الخطوات من 2 إلى 4 لقطع الاتصال بعد إقران هذه الوحدة وجهاز BLUETOOTH.

- 2** قم بتوصيل وحدة USB بهذه الوحدة. لتوصيل جهاز iPod/iPhone، استخدم كبل توصيل USB الخاص بجهاز iPod (غير مرفق).

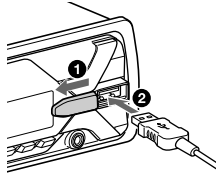

توصيل جهاز صوتي نقال آخر

- 1** أوقف تشغيل الجهاز الصوتي النقال.
 - 2** قم بخفض مستوى صوت هذه الوحدة.
 - 3** قم بتوصيل الجهاز الصوتي النقال بمقبس دخل المصدر الخارجي AUX (مقبس ميني ستيريو) الموجود على هذه الوحدة باستخدام سلك توصيل (غير مرفق)*.
- * تأكد من استخدام قابس من النوع المستقيم.

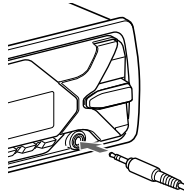

4 اضغط SRC لاختيار [AUX].

لمطابقة مستوى صوت الجهاز الموصول بالمصادر الأخرى ابداً الاستماع للجهاز الصوتي النقال بمستوى صوت معتدل، واضبط مستوى صوت استماع المعتاد على هذه الوحدة. اضغط MENU، ثم حدد [SOUND] ← [SET AUX VOL] (صفحة 21).

توجيه

بينما تكون إشارة BLUETOOTH في حالة تشغيل: عند إدارة سويتش تشغيل محرك السيارة إلى وضع التشغيل، يعاد توصيل هذه الوحدة تلقائيًا بأخر هاتف خلوي سبق توصيله.

الاتصال بأجهزة iPhone/iPod (الإقران التلقائي مع BLUETOOTH)

عند توصيل جهاز iPhone/iPod ممتّ عليه نظام تشغيل iOS أو أحدث بمنافذ USB، يتم إقران الوحدة وتوصيلها بجهاز iPhone/iPod تلقائيًا. لتمكين الإقران التلقائي مع BLUETOOTH، تأكد من ضبط [SET AUTOPAIR] الموجود في [BLUETOOTH] على [ON] (صفحة 22).

- 1** قم بتفعيل وظيفة BLUETOOTH على جهاز iPhone/iPod.
- 2** قم بتوصيل جهاز iPhone/iPod بمنافذ USB.

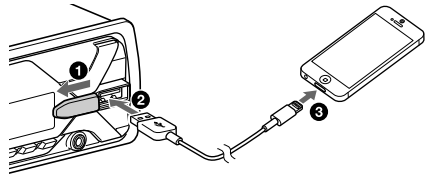

تأكد من أن  مضاء على شاشة الوحدة.

ملاحظات

- قد لا يمكن الإقران التلقائي مع BLUETOOTH إذا كانت الوحدة متصلة بجهاز BLUETOOTH آخر. وفي هذه الحالة، اقطع اتصال الجهاز الآخر، ثم قم بتوصيل جهاز iPhone/iPod مرة أخرى.
- إذا لم يتم تأسيس الإقران التلقائي مع BLUETOOTH، فراجع «تحضير جهاز BLUETOOTH» لمعرفة التفاصيل (صفحة 8).

توصيل جهاز USB

- 1** قم بخفض مستوى صوت هذه الوحدة.

1 قم باختيار الحزمة، ثم اضغط زر الرقم (من 1 إلى 6).

استعمال نظام البيانات الإذاعية (RDS)

اختيار أنواع البرامج (PTY)

1 اضغط PTY أثناء استقبال FM.

2 أدر قرص التحكّم إلى أن يظهر نوع البرنامج المرغوب، ثم اضغطه.

تبدأ الوحدة بالبحث عن محطة تبث نوع البرنامج المختار.

أنواع البرامج

NEWS (الأخبار)، AFFAIRS (أخبار اليوم)، INFO (معلومات)،
SPORT (الرياضات)، EDUCATE (التعليم)، DRAMA (الدراما)،
CULTURE (الثقافة)، SCIENCE (العلوم)، VARIED (متنوع)،
POP M (موسيقى البوب)، ROCK M (موسيقى الروك)، EASY M
CLASSICS (سهولة الاستماع)، LIGHT M (كلاسيكيات خفيفة)،
WEATHER (طقس)، OTHER M (موسيقى أخرى)،
CHILDREN (برنامج الأطفال)،
SOCIAL (الشؤون الاجتماعية)، RELIGION (الدين)،
PHONE IN (مداخلات هاتفية)، TRAVEL (سفر)، LEISURE (ترفيه)،
JAZZ (موسيقى الجاز)، COUNTRY (موسيقى ريفية)،
NATION M (موسيقى وطنية)، OLDIES (ألحان قديمة)،
FOLK M (موسيقى شعبية)، DOCUMENT (برامج وثائقية)

الاستماع للراديو

إعداد مستوى الموافقة مطلوب (صفحة 8).
للاستماع للراديو، اضغط SRC لاختيار [TUNER].

التخزين تلقائيًا (BTM)

1 اضغط على MODE لتغيير الموجة (FM1 أو FM2 أو FM3 أو AM1 أو AM2).

2 اضغط MENU وأدر قرص التحكّم لاختيار [GENERAL]، ثم اضغطه.

3 أدر قرص التحكّم لاختيار [SET BTM]، ثم اضغط عليه.
تقوم الوحدة بتخزين المحطات على أزرار الأرقام حسب ترتيب التردد.

الموافقة

1 اضغط على MODE لتغيير الموجة (FM1 أو FM2 أو FM3 أو AM1 أو AM2).

2 قم بتنفيذ الموافقة.

للموافقة يدويًا
اضغط مع الاستمرار على / (SEEK -/+) للبحث عن التردد التقريبي، ثم اضغط على / (SEEK -/+) بشكل متكرر للضبط الدقيق على التردد المرغوب.

للموافقة تلقائيًا
اضغط على / (SEEK -/+).
يتوقف البحث عندما تستقبل الوحدة محطة ما.

التخزين يدويًا

1 أثناء استقبال المحطة التي تريد تخزينها، اضغط زر الرقم (من 1 إلى 6) وأبقه مضغوطًا إلى أن تظهر العبارة [MEM].

تشغيل جهاز USB

في تعليمات التشغيل هذه، تُستعمل كلمة "iPod" كمصطلح عام يشير إلى وظائف iPod على أجهزة iPhone، iPod، ما لم يُذكر خلاف ذلك تحديداً في النص أو الأشكال التوضيحية.

لمعرفة التفاصيل حول توافق جهاز iPod، راجع «حول iPod» (صفحة 23) أو تفضل بزيارة موقع الدعم المبين على الغطاء الخلفي.

يُمكن استخدام أجهزة USB من نوع AOA (Android Open Accessory) و MSC (فئة التخزين الجماعي) و MTP (بروتوكول نقل الوسائط)* المتوافقة مع معيار USB. تبعاً لجهاز USB، يُمكن تحديد وضع Android أو MSC/MTP على الوحدة. قد تتطلب بعض مشغلات الوسائط الرقمية أو هواتف Android الذكية إعداد وضع MTP.

* على سبيل المثال، محرك أقراص USB محمول ومشغل وسائط رقمية وهاتف Android الذكي

ملاحظات

- لمعرفة التفاصيل حول توافق جهاز USB، تفضل بزيارة موقع الدعم المبين على الغطاء الخلفي.
- تدعم الهواتف الذكية المثبت عليها Android OS 4.1 أو أحدث إصدار Android Open Accessory 2.0 (AOA 2.0). ولكن بعض الهواتف الذكية قد لا تدعم بشكل كامل AOA 2.0 حتى إذا كان نظام Android OS 4.1 أو أعلى منه مثبتاً.
- للحصول على تفاصيل عن توافق هاتف Android الذكي، تفضل بزيارة موقع الدعم المبين على الغطاء الخلفي.
- تشغيل الملفات التالية غير مدعوم:
MP3/WMA/AAC/FLAC
– الملفات المحمية بحقوق الطبع
– ملفات DRM (إدارة الحقوق الرقمية)
– ملفات الصوت متعددة القنوات
MP3/WMA/AAC
– ملفات الضغط عديم الفاقد

قبل إجراء اتصال، جدد وضع USB (وضع Android أو وضع MSC/MTP) وفقاً لجهاز USB (صفحة 20).

1 قم بتوصيل جهاز USB بمنفذ USB (صفحة 11).

يبدأ التشغيل.

إذا كان الجهاز متصلاً بالفعل، لبدء الاستماع للتسجيل اضغط SRC لتحديد [USB] (تظهر [IPD] في على الشاشة عند التعرّف على جهاز iPod).

2 اضبط مستوى الصوت على هذه الوحدة.

لايقاف الاستماع إلى التسجيل

اضغط OFF وأيقفه مضغوطاً لمدة ثانية واحدة.

لنزع الجهاز

أوقف الاستماع، ثم انزع الجهاز.

تنبيه حول جهاز iPhone

عندما تقوم بتوصيل جهاز iPhone عبر USB، يتم التحكم في مستوى صوت المكالمات الهاتفية بواسطة جهاز iPhone، وليس بواسطة هذه الوحدة. لا ترفع مستوى صوت الوحدة بطريق الخطأ أثناء إجراء مكالمة، لأن ذلك يمكن أن يتسبب في صدور صوت مرتفع مفاجئ عندما تنتهي المكالمة.

الاستماع إلى جهاز BLUETOOTH

يمكنك الاستماع إلى محتويات جهاز موصل يدعم BLUETOOTH A2DP (بروفايل توزيع الصوت المتقدم).



1 قم بإنشاء اتصال BLUETOOTH مع الجهاز الصوتي (صفحة 8).

لاختيار جهاز الصوت، اضغط على MENU، ثم اختر [BLUETOOTH] ← [SET AUDIODEV] (صفحة 21).

2 اضغط SRC لاختيار [BT AUDIO].

3 قم بتشغيل الجهاز الصوتي لبدء الاستماع.

4 اضبط مستوى الصوت على هذه الوحدة.

البحث عن مقطوعة حسب الاسم (Quick-BrowZer™)

غير متوفر عندما يكون هناك جهاز USB متصلًا في وضع Android أو في جهاز iPod.

1 أثناء تشغيل USB، اضغط على Q (تصفح)* لعرض لائحة فئات البحث.

عندما تظهر لائحة المقطوعات، اضغط **↵** (للخلف) بشكل متكرر إلى أن تظهر فئة البحث المرغوبة.

* أثناء الاستماع لتسجيل USB، اضغط **Q** (تصفح) لمدة تزيد عن ثانيتين للعودة مباشرة إلى بداية لائحة الفئات.

2 أدر قرص التحكم لاختيار فئة البحث المرغوبة، ثم اضغطه للتأكيد.

3 كرر الخطوة 2 للبحث عن المقطوعة المرغوبة.
يبدأ التشغيل.

لإنهاء وضع Quick-BrowZer اضغط **Q** (تصفح).

البحث عن طريق تخطي العناصر (وضع الانتقال السريع)

غير متوفر عندما يكون هناك جهاز USB متصلًا في وضع Android أو في جهاز iPod.

1 أثناء التشغيل عبر USB، اضغط على Q (تصفح).

2 اضغط **▶▶ (SEEK +).**

3 أدر قرص التحكم لاختيار البند.
يتم تخطي بنود القائمة بخطوات كل منها 10% من العدد الكلي للبنود.

4 اضغط ENTER للعودة إلى وضع المتصفح السريع Quick-BrowZer.
يظهر البند المختار.

5 أدر قرص التحكم لاختيار البند المرغوب، ثم اضغطه.
يبدأ التشغيل.

ملاحظات

- قد لا تُعرض على شاشة هذه الوحدة معلومات مثل العنوان ورقم/زمن المقطوعة وحالة الاستماع، وذلك تبعًا للجهاز الصوتي.
- لا يتوقف الاستماع للجهاز الصوتي حتى ولو تم تغيير المصدر على هذه الوحدة.
- لا يظهر [BT AUDIO] على شاشة العرض أثناء تشغيل تطبيق "Sony | Music Center" عبر وظيفة BLUETOOTH.

لمطابقة مستوى صوت جهاز **BLUETOOTH** بمستوى صوت المصادر الأخرى

ابدأ الاستماع لجهاز صوت **BLUETOOTH** بمستوى صوت معتدل، واضبط على مستوى صوت استماع المعتاد على هذه الوحدة. اضغط **MENU**، ثم حدد **[SOUND] ← [SET BTA VOL]** (صفحة 21).

البحث عن المقطوعات والاستماع إليها

الاستماع المتكرر والاستماع بترتيب متغير

غير متوفر عندما يكون هناك جهاز USB متصلًا في وضع Android.

1 أثناء التشغيل، اضغط **↺ (تكرار) أو **↻** (تغيير الترتيب) بشكل متكرر لاختيار وضع التشغيل المرغوب فيه.**
يمكن للاستماع للتسجيل في وضع الاستماع المختار أن يستغرق وقتًا قبل أن يبدأ.

تختلف أوضاع الاستماع المتاحة تبعًا لمصدر الصوت المختار.

2 أدر قرص التحكم لتحديد [PHONE BOOK]، ثم اضغط عليه.

3 أدر قرص التحكم لاختيار حرف أول من لائحة الحروف الأولى، ثم اضغطه.

4 أدر قرص التحكم لاختيار اسم من لائحة الأسماء، ثم اضغطه.

5 أدر قرص التحكم لاختيار رقم من لائحة الأرقام، ثم اضغطه. تبدأ المكالمة الهاتفية.

من تاريخ المكالمات

1 اضغط CALL. عند توصيل هاتفين خلويين بالوحدة، أدر قرص التحكم لتحديد أي الهاتفين، ثم اضغط عليه.

2 أدر قرص التحكم لاختيار [RECENT CALL]، ثم اضغط عليه. تظهر لائحة تاريخ المكالمات.

3 أدر قرص التحكم لاختيار اسم أو رقم هاتف من تاريخ المكالمات، ثم اضغطه. تبدأ المكالمة الهاتفية.

بإدخال رقم الهاتف

1 اضغط CALL. عند توصيل هاتفين خلويين بالوحدة، أدر قرص التحكم لتحديد أي الهاتفين، ثم اضغط عليه.

2 أدر قرص التحكم لاختيار [DIAL NUMBER]، ثم اضغط عليه.

3 أدر قرص التحكم لإدخال رقم الهاتف، وأخيراً قم باختيار [] (مسافة فارغة)، ثم اضغط *ENTER*. تبدأ المكالمة الهاتفية.

* لتحريك القراءة الرقمية، اضغط على <<<</>>>> (+/-SEEK).

الاتصال اللايودي (عبر BLUETOOTH فقط)

لاستعمال هاتف خلوي، قم بتوصيله بهذه الوحدة. يمكنك توصيل هاتفين خلويين بالوحدة. للحصول على تفاصيل، راجع «تحضير جهاز BLUETOOTH» (صفحة 8).



استقبال مكالمة

1 اضغط CALL عند استلام مكالمة بصوت جرس. تبدأ المكالمة الهاتفية.

ملاحظة
تخرج الرنة وصوت المتحدث من مكبرات الصوت الأمامية. لاختيار مكبرات الصوت من الاتصال بوضع حر اليدين، اضغط على MENU، ثم اختر [BLUETOOTH] ← [SET VOICE-OUT] (صفحة 22).

لرفض المكالمة
اضغط OFF وأيقه مضغوطاً لمدة ثانية واحدة.

لإنهاء المكالمة
اضغط CALL مرة أخرى.

إجراء مكالمة

يمكنك إجراء مكالمة من دليل الهاتف أو من تاريخ المكالمات إذا تم توصيل هاتف خلوي يدعم PBAP (بروفايل الدخول على دليل الهاتف). عند توصيل هاتفين خلويين بالوحدة، حدد أيهما.

من دليل الهاتف

1 اضغط CALL. عند توصيل هاتفين خلويين بالوحدة، أدر قرص التحكم لتحديد أي الهاتفين، ثم اضغط عليه.

عمليات التشغيل المتاحة أثناء المكالمة

لضبط مستوى صوت نغمة الجرس

أدر قرص التحكم أثناء استقبال المكالمة الهاتفية.

لضبط مستوى صوت المتحدث

أدر قرص التحكم أثناء المكالمة الهاتفية.

لضبط مستوى الصوت للطرف الآخر (ضبط كسب المايكروفون)

اضغط MIC.

مستويات الصوت القابلة للضبط: [MIC-LOW]، [MIC-MID]، [MIC-HI].

لخفض مستوى الصدى والضوضاء (وضع إلغاء الصدى /

إلغاء الضوضاء)

اضغط MIC وأيقه مضغوطاً.

الوضع القابل للضبط: [EC/NC-1]، [EC/NC-2].

للتبديل بين وضع الاتصال اللايودي ووضع الاتصال اليدوي

أثناء إجراء مكالمة، اضغط MODE لتبديل صوت مكالمة الهاتف بين

الوحدة والهاتف الخليوي.

ملاحظة

وفقاً للهاتف الخليوي، قد لا تتوفر هذه العملية.

إعادة الطلب

1 اضغط CALL.

عند توصيل هاتفين خلويين بالوحدة، أدر قرص التحكم لتحديد أي الهاتفين، ثم اضغط عليه.

2 أدر قرص التحكم لاختيار [REDIAL]، ثم اضغط عليه.

تبدأ المكالمة الهاتفية.

عن طريق البطاقات الصوتية

يمكنك إجراء مكالمة عن طريق نطق البطاقة الصوتية المخزنة في هاتف خلوي موزل يتضمن وظيفة الاتصال الصوتي.

1 اضغط CALL.

عند توصيل هاتفين خلويين بالوحدة، أدر قرص التحكم لتحديد أي الهاتفين، ثم اضغط عليه.

2 أدر قرص التحكم لاختيار [VOICE DIAL]، ثم اضغط

عليه.

أو، اضغط على VOICE وأيقه مضغوطاً لأكثر من ثانيتين.

3 انطق البطاقة الصوتية المخزنة على الهاتف الخليوي.

يتم تمييز صوتك وإجراء المكالمة.

إلغاء الطلب الصوتي

اضغط VOICE.

Music Center | Sony مع هاتف الذكي iPhone/Android

يلزم تنزيل آخر إصدار من تطبيق "Sony | Music Center" من App Store لهاتف iPhone أو من Google Play لهاتف Android الذكي.

ملاحظات

- لسلامتكم، اتبع القوانين والتشريعات المحلية الخاصة بك، ولا تشغل التطبيق أثناء القيادة.
- تطبيق "Sony | Music Center" هو تطبيق للتحكم في أجهزة صوت Sony المتوافقة مع "Sony | Music Center"، باستخدام هاتف iPhone/Android الذكي.
- يختلف ما يمكنك التحكم به باستخدام "Sony | Music Center" وفقاً للأجهزة المتصلة.
- للاستفادة من ميزات "Sony | Music Center"، راجع التفاصيل الموجودة على هاتف iPhone/Android الذكي.
- للحصول على مزيد من التفاصيل عن "Sony | Music Center"، تفضل بزيارة عنوان URL التالي:
<http://www.sony.net/smcqa/>
- تفضل بزيارة موقع الويب التالي وتحقق من طُرُز هواتف iPhone/Android الذكية المتوافقة.
- لهاتف iPhone: تفضل بزيارة App Store
- لهاتف Android الذكي: تفضل بزيارة Google Play

إنشاء اتصال بتطبيق Sony | Music Center

- 1 قم بإجراء اتصال BLUETOOTH باستخدام هاتف iPhone/Android الذكي (صفحة 8).
- اختيار جهاز الصوت، اضغط على MENU، ثم اختر [BLUETOOTH] ← [SET AUDIODEV] (صفحة 21).

2 شغل تطبيق "Sony | Music Center".

- 3 اضغط على MENU وأدر قرص التحكم لاختيار [SONY APP]، ثم اضغط عليه.

يبدأ الاتصال بهاتف iPhone/Android الذكي. للحصول على تفاصيل حول عمليات التشغيل على هاتف iPhone/Android الذكي، راجع الدعم على التطبيق.

في حالة ظهور رقم الجهاز

تأكد من أنه يتم عرض الرقم (مثل 123456)، ثم اختر [نعم] على هاتف iPhone/Android الذكي.

لقطع الاتصال

اضغط على MENU وأدر قرص التحكم لاختيار [SONY APP]. ثم اضغط عليه.

تحديد المصدر أو التطبيق

يمكنك التشغيل لاختيار المصدر أو التطبيق الذي ترغب به على هاتف iPhone/Android الذكي.

لاختيار المصدر

اضغط SRC بشكل متكرر. أو بدلاً من ذلك، اضغط SRC، وأدر قرص التحكم لاختيار المصدر المطلوب، ثم اضغط ENTER.

لعرض قائمة المصدر

اضغط SRC.

الإعلان عن SMS بواسطة الدليل الصوتي (هاتف Android الذكي فقط)

عند تلقي رسائل SMS، يتم الإعلان عنها تلقائياً عبر سماعات السيارة.

للحصول على تفاصيل حول الإعدادات، ارجع إلى الدعم الخاص بالتطبيق.

الرد على رسالة SMS

(هاتف Android الذكي فقط)

يمكنك الرد على رسالة بواسطة لمس رمز الرد.

- 1 قم بتفعيل التطبيق "Sony | Music Center"، ثم المس الرمز [Reply] (رد).

تظهر شاشة إدخال الرسالة على التطبيق "Sony | Music Center".

- 2 أدخل رسالة الرد من خلال التعرف على الصوت. تظهر قائمة أسماء المرشحين بالرسالة على التطبيق "Sony | Music Center".

- 3 أدر قرص التحكم لاختيار الرسالة المرغوبة، ثم اضغط عليه. تم إرسال الرسالة.

ضبط إعدادات الصوت والشاشة

يمكنك ضبط الإعدادات المتعلقة بالصوت والشاشة عبر هاتف iPhone/Android الذكي.

للحصول على تفاصيل حول الإعدادات، ارجع إلى الدعم الخاص بالتطبيق.

2 اضغط مع الاستمرار على VOICE لأكثر من ثابنتين.

تظهر شاشة الأوامر الصوتية.

3 بعد سماع صوت نغمة التنبيه لهاتف iPhone، تحدث عبر

الميكروفون.

يتم سماع صوت نغمة التنبيه لهاتف iPhone مرة أخرى، ثم يبدأ Siri في الاستجابة.

لإلغاء تفعيل Siri Eyes Free

اضغط VOICE.

ملاحظات

- قد لا يتعرف جهاز iPhone على صوتك تبعًا لظروف الاستخدام. (على سبيل المثال، إذا كنت في سيارة متحركة.)
- قد لا يعمل Siri Eyes Free بشكل سليم، أو قد يتأخر وقت الاستجابة في الأماكن التي يُصعب فيها تلقي إشارات iPhone.
- وفقًا لحالة تشغيل iPhone، قد لا يعمل Siri Eyes Free على نحو سليم، أو قد يتوقف.
- إذا قمت بتشغيل مقطوعة بواسطة جهاز iPhone باستخدام وصلة صوت BLUETOOTH، فعند بدء تشغيل المقطوعة عبر BLUETOOTH، تتوقف وظيفة Siri Eyes Free تلقائيًا وتحول الوحدة إلى مصدر صوت BLUETOOTH.
- عند تفعيل Siri Eyes Free أثناء تشغيل الصوت، قد تتحول الوحدة إلى مصدر صوت BLUETOOTH حتى إذا لم تحدد مقطوعة للتشغيل.
- عند توصيل جهاز iPhone بمنفذ USB، قد لا يعمل Siri Eyes Free على نحو سليم أو قد يتوقف.
- عند توصيل جهاز iPhone بالوحدة عبر USB، لا تتم بتفعيل Siri مع جهاز iPhone. قد لا يعمل Siri Eyes Free بشكل سليم، أو قد يتوقف.
- لا يوجد صوت أثناء تفعيل Siri Eyes Free.

استخدام التعرف على الصوت (هاتف Android الذكي فقط)

1 اضغط VOICE وأبقه مضغوطًا لتفعيل التعرف على الصوت.

2 قل الأمر الصوتي الذي ترغب به في الميكروفون.

لإلغاء تفعيل التعرف على الصوت
اضغط VOICE.

ملاحظات

- قد لا يتوفر التعرف على الصوت في بعض الحالات.
- قد لا يعمل التعرف على الصوت على نحو سليم وفقًا لأداء هاتف Android الذكي المتصل.
- قم بالتشغيل في حالات الضوضاء مثل خفض صوت المحرك أثناء التعرف على الصوت.

استخدام Siri Eyes Free

تسمح لك Siri Eyes Free باستخدام الوضع اللايديوي بهاتف iPhone للتحدث ببساطة عبر الميكروفون. تتطلب هذه الوظيفة اتصال iPhone بالوحدة من خلال BLUETOOTH. يقتصر التوفر على هاتف iPhone 4s أو الأحدث. تأكد من أن iPhone يقوم بتشغيل أحدث إصدار لـ iOS.

يجب عليك إكمال تسجيل BLUETOOTH وتكوينات الاتصال لهاتف iPhone بالوحدة مسبقًا. للحصول على تفاصيل، راجع «تحضير جهاز BLUETOOTH» (صفحة 8).

لاختيار جهاز iPhone، اضغط على MENU. ثم اختر [BLUETOOTH] ← [SET AUDIODEV] (صفحة 21).

1 قم بتفعيل وظيفة Siri على جهاز iPhone.

لمعرفة التفاصيل، راجع تعليمات التشغيل المرفقة مع جهاز iPhone.

الإعداد العام (GENERAL)

LANGUAGE

تغيير لغة العرض: [ENGLISH]، [SPANISH].

DEMO (العرض التوضيحي)

يقوم بتفعيل العرض الإيضاحي: [ON]، [OFF].

CLOCK (الساعة) (صفحة 8)

لتعيين الساعة: [MANUAL]، [AUTO <RDS>].

TUNER-STP (مستوى الموالف) (صفحة 8)

(لا يتوفر إلا عند إيقاف تشغيل المصدر وعرض الساعة).

CAUT ALM (منبه التحذير)

يقوم بتفعيل منبه التحذير: [ON]، [OFF] (صفحة 7).

(لا يتوفر إلا عند إيقاف تشغيل المصدر وعرض الساعة).

BEEP

يقوم بتفعيل صوت نغمات التنبيه: [ON]، [OFF].

AUTO OFF

يوقف التشغيل تلقائيًا بعد مدة زمنية معينة عند إيقاف الوحدة:

[ON] (30 دقيقة)، [OFF].

STEERING

يقوم بتسجيل/إعادة ضبط إعداد التحكم بعجلة القيادة عن بُعد.

(يتوفر عند التوصيل بواسطة كبل التوصيل (غير مرفق).)

(لا يتوفر إلا عند إيقاف تشغيل المصدر وعرض الساعة).

STR CONTROL (التحكم بعجلة القيادة)

يحدد وضع الإدخال لوحدة التحكم عن بعد المتصلة. لمنع حدوث

عطل، تأكد من مطابقة وضع الإدخال مع وحدة التحكم عن بُعد

المتصلة قبل الاستخدام.

CUSTOM

وضع الإدخال للتحكم عن بُعد في عجلة القيادة.

PRESET

وضع الإدخال للتحكم السلكي عن بُعد باستثناء التحكم عن

بُعد في عجلة القيادة (يتم تحديده تلقائيًا عند إجراء

[RESET CUSTOM]).

الإعدادات

إلغاء وضع العرض التوضيحي DEMO

يمكنك إلغاء شاشة العرض التوضيحي التي تظهر عند إيقاف تشغيل المصدر وعرض الساعة.

1 اضغط MENU وأدر قرص التحكم لاختيار [GENERAL]، ثم اضغطه.

2 أدر قرص التحكم لاختيار [SET DEMO]، ثم اضغط عليه.

3 أدر قرص التحكم لاختيار [SET DEMO-OFF]، ثم اضغط عليه.
بذلك يكتمل الإعداد.

4 اضغط  (للخلف) مرتين.
تعود الشاشة إلى الوضع العادي لاستقبال البث/الاستماع للتسجيل.

عملية الإعداد الأساسي

يمكنك ضبط العناصر المتضمنة في فئات الإعداد التالية:

الإعداد العام (GENERAL)، إعداد الصوت (SOUND)، إعداد الشاشة

(DISPLAY)، إعداد BLUETOOTH (BLUETOOTH)، إعداد

(SONY APP) Sony | Music Center

1 اضغط MENU.

2 أدر قرص التحكم لاختيار فئة الإعداد، ثم اضغطه.
تختلف العناصر التي يمكن إعدادها تبعًا للمصدر والإعدادات.

3 أدر قرص التحكم لانتقاء الخيارات، ثم اضغطه.

للمرجع إلى المنظر السابق للشاشة

اضغط .

يقوم بإدخال عملية تحديث البرامج الثابتة: [YES], [NO].
يستغرق تحديث البرنامج الثابت بضع دقائق. في أثناء عملية
التحديث، لا تقم بتدوير سويتش تشغيل المحرك على الوضع OFF،
ولا تنزع جهاز USB.

إعداد الصوت (SOUND)

تتوفر قائمة الإعدادات هذه عند تحديد أي مصدر.

EQ10 PRESET

يختار منحنى من 10 منحنيات للمكافئ أو وضع الإيقاف:

[OFF], [R&B], [ROCK], [POP], [HIP-HOP], [EDM],
[JAZZ], [REGUETON], [SALSA], [KARAOKE]*,
[CUSTOM].

يمكن حفظ إعداد منحنى المكافئ في الذاكرة لكل مصدر.

* [KARAOKE] يعمل على تقليل الصوت ولكن لا يُمكن إزالته بشكل
كامل أثناء التشغيل. وكذلك، استخدام الميكروفون ليس مدعومًا.

EQ10 CUSTOM

يقوم بإعداد المنحنى المخصص [CUSTOM] من منحنيات المكافئ
EQ10.

تحديد منحنى المكافئ:

[BAND1] 32 هرتز، [BAND2] 63 هرتز، [BAND3]
125 هرتز، [BAND4] 250 هرتز، [BAND5] 500 هرتز،
[BAND6] 1 كيلوهرتز، [BAND7] 2 كيلوهرتز، [BAND8]
4 كيلوهرتز، [BAND9] 8 كيلوهرتز، [BAND10] 16 كيلوهرتز.
يمكن ضبط مستوى الصوت بمراحل كل منها 1 ديسيبل، من
-6 ديسيبل إلى +6 ديسيبل.

BALANCE

يقوم بضغط توازن الصوت: [RIGHT-15] - [CENTER] -
[LEFT-15].

FADER

يقوم بضغط المستوى النسبي: [FRONT-15] - [CENTER] -
[REAR-15].

EDIT CUSTOM

يقوم بتسجيل الوظائف (SEEK +/- .VOL +/- .ATT .SOURCE).
OFF HOOK .ON HOOK .VOICE) إلى وحدة التحكم في
عجلة القيادة عن بُعد:

1 أدر قرص التحكم لاختيار الوظيفة التي تريد تعيينها إلى وحدة
التحكم في عجلة القيادة عن بُعد، ثم اضغط عليه.

2 عندما يومض [REGISTER]، اضغط مع الاستمرار على
الزر الموجود على التحكم في عجلة القيادة عن بُعد التي
تريد تعيين الوظيفة إليها. عند اكتمال التسجيل، يتم عرض
[REGISTERED].

3 تسجيل الوظائف الأخرى، كرر الخطوات 1 و2.
(متوفر فقط عند ضبط [STR CONTROL] إلى [CUSTOM]).

RESET CUSTOM

يقوم بإعادة ضبط إعداد التحكم في القيادة عن بُعد: [YES].
[NO].
(متوفر فقط عند ضبط [STR CONTROL] إلى [CUSTOM]).

ملاحظات

- عند ضبط الإعدادات، لا يتوفر إلا زر التشغيل الموجود على الوحدة.
من أجل السلامة، أوقف سيارتك قبل إجراء هذا الإعداد.
- إذا حدث خطأ أثناء التسجيل، تبقى جميع المعلومات المسجلة سابقًا
موجودة. أعد تشغيل التسجيل من الوظيفة التي حدث بها الخطأ.
- قد لا تتوفر هذه الوظيفة في بعض المركبات. لمعرفة التفاصيل حول
توافق سيارتك، تفضل بزيارة موقع الدعم المبين على الغطاء الخلفي.

USB MODE

تغيير وضع USB: [ANDROID]، [MSC/MTP].
(متوفر فقط عند تحديد مصدر USB).

BTM (أفضل ذاكرة موالفة) (صفحة 12)

(متوفر فقط عند اختيار الموالف).

FIRMWARE

(لا يتوفر إلا عند إيقاف تشغيل المصدر وعرض الساعة).
يقوم بفتح/تحديث إصدار البرامج الثابتة. لمعرفة التفاصيل، تفضل
بزيارة موقع الدعم المبين على الغطاء الخلفي.

FW VERSION (إصدار البرنامج الثابت)

يعرض إصدار البرنامج الثابت الحالي.

FW UPDATE (تحديث البرنامج الثابت)

DIMMER

يغير سطوع الشاشة: [ON]، [OFF]، [CLK] (الساعة).

لضبط هذه الوظيفة على تنشيط فقط أثناء مدة محددة، حدد [CLK]، ثم اضبط وقت البدء والإنهاء.

- لتعيين درجة السطوع عند تنشيط وظيفة المِخْفَت:

اضبط [DIMMER] على [ON]، ثم اضبط [BRIGHTNESS].

- لتعيين درجة السطوع عند إلغاء تنشيط وظيفة المِخْفَت:

اضبط [DIMMER] على [OFF]، ثم اضبط [BRIGHTNESS].

يتم تخزين إعداد درجة السطوع وتطبيقه عند تنشيط وظيفة المِخْفَت أو إلغاء تنشيطها.

BRIGHTNESS

يُضبط سطوع الشاشة. مستوى السطوع قابل للضبط: [1] - [10].

SND SYNC (مزمنة الصوت)

يعمل على تنشيط مزمنة الإضاءة مع الصوت: [ON]، [OFF].

AUTO SCR (التحريك التلقائي)

يقوم بتحريك البنود الطويلة تلقائيًا: [ON]، [OFF].

(غير متوفر عند اختيار AUX أو الموالف.)

إعدادات (BLUETOOTH) BLUETOOTH

PAIRING (صفحة 9)

توصيل ما يصل إلى جهازي BLUETOOTH:

[DEVICE 1]، [DEVICE 2].

سيتم تغيير [DEVICE 1] أو [DEVICE 2] إلى اسم الجهاز المقترن بعد اكتمال عملية الإقران.

AUDIODEV (جهاز الصوت)

لتحديد جهاز الصوت. تظهر علامة [*] على الجهاز المقترن بـ

[DEVICE 1] جهاز الصوت المتوافق مع A2DP.

S.WOOFER (مضخم الصوت)

SW LEVEL (مستوى مضخم الصوت)

ضبط مستوى صوت مضخم الصوت:

[+6 dB] - [0 dB] - [-6 dB]، [ATT].

(يتم عرض [ATT] عند الإعداد الأقل.)

SW PHASE (مرحلة مضخم الصوت)

يحدد مرحلة مضخم الصوت: [NORM]، [REV].

LPF FREQ (تردد فلتر الجهير المنخفض)

يحدد تردد قطع مضخم الصوت: [80Hz]، [100Hz]، [120Hz].

HPF FREQ (تردد فلتر الجهير المرتفع)

تحديد تردد القطع للسماعة الأمامية/الخلفية:

[OFF]، [80Hz]، [100Hz]، [120Hz].

AUX VOL (مستوى صوت AUX)

يقوم بضبط مستوى الصوت لكل جهاز خارجي متصل: [+18 dB] -

[0 dB] - [-8 dB].

هذا الإعداد يلغي الحاجة لضبط مستوى الصوت بين المصادر.

(متوفر فقط عند تحديد AUX.)

BTA VOL (مستوى صوت BLUETOOTH)

يقوم بضبط مستوى الصوت لكل جهاز BLUETOOTH متصل:

[+6 dB] - [0 dB] - [-6 dB].

هذا الإعداد يلغي الحاجة لضبط مستوى الصوت بين المصادر.

(متوفر فقط عند تحديد صوت أو تطبيق BT.)

إعدادات الشاشة (DISPLAY)

BLK OUT (التعتيم التام)

يقوقف الإضاءة تلقائيًا لأي مصدر (مثلًا أثناء استقبال البث الإذاعي،

إلخ) إذا انقضت 5 ثوانٍ دون تنفيذ أي عملية تشغيل: [ON].

[OFF].

لإعادة تشغيل الإضاءة، اضغط أي زر على الوحدة أو وحدة التحكم عن بعد.

تحدد ما إذا كانت الوحدة أو الهاتف الخليوي سيقيم بإخراج نغمة الجرس: [1] (الوحدة)، [2] (الهاتف الخليوي).

AUTO ANS (الرد التلقائي)

ضبط هذه الوحدة للإجابة على المكالمات الواردة تلقائيًا: [OFF]، [1] (تقريبًا 3 ثوانٍ)، [2] (تقريبًا 10 ثوانٍ).

AUTOPAIR (إقران تلقائي)

لبدء إقران BLUETOOTH تلقائيًا عند اتصال جهاز يعمل بنظام iOS الإصدار 5.0 أو الأحدث عبر USB: [ON]، [OFF].

BT SIGNAL (إشارة BLUETOOTH) (صفحة 10)

لتفعيل/الإلغاء تفعيل وظيفة BLUETOOTH.

BT INIT (إعادة تهيئة BLUETOOTH)

تهيئة جميع الإعدادات التي تخص BLUETOOTH (معلومات الإقران، معلومات الجهاز، إلخ) إلى أوضاعها الأولية: [YES]، [NO].

عندما تريد التخلص من الوحدة، قم بإعادة تهيئة جميع الإعدادات إلى أوضاعها المبدئية. (لا يتوفر إلا عند إيقاف تشغيل المصدر وعرض الساعة).

VOICE-OUT (مُدخل الصوت)

يختار مكبرات الصوت للاتصال بوضع حر اليدين: [VOICE FRONT] (مكبرات أمامية)، [VOICE REAR] (مكبرات خلفية)، [VOICE ALL] (جميع مكبرات الصوت). (لا يتوفر إلا عند إيقاف تشغيل المصدر وعرض الساعة).

معلومات إضافية

تحديث البرنامج الثابت

لتحديث البرنامج الثابت، تفضل زيارة موقع الدعم المبين على الغطاء الخلفي، ثم اتبع التعليمات عبر الإنترنت.

ملاحظات

- يتطلب استخدام جهاز USB (غير متوفر) لتحديث البرنامج الثابت. قم بتخزين المحدث في جهاز USB، وقم بتوصيل الجهاز بمنفذ USB، ثم قم بإجراء عملية التحديث.
- يستغرق تحديث البرنامج الثابت بضع دقائق. في أثناء عملية التحديث، لا تقم بتدوير سويتش تشغيل المحرك على الوضع OFF، ولا تنزع جهاز USB.

تنبيهات احتياطية

- اترك الوحدة لتبرد مسبقًا إذا كانت سيارتك قد ظلت متوقفة في ضوء الشمس المباشر.
- لا ينبغي للوحة الأمامية أو الأجهزة الصوتية التي يتم إحضارها إلى داخل السيارة أن تُترك في السيارة، وإلا فقد تسبب في حدوث خلل بفعل درجة الحرارة المرتفعة في ضوء الشمس المباشر.
- يتم مدّ الهوائي التلقائي بطريقة تلقائية.

للمحافظة على جودة صوت عالية

لا تدع السوائل تتناثر على الوحدة.

ترتيب الاستماع لملفات صوتية

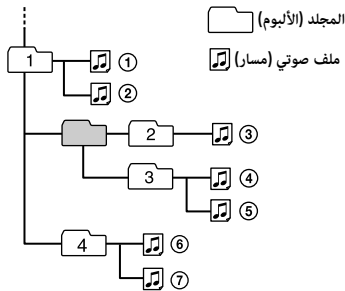

إعدادات Sony | Music Center (SONY APP)

إنشاء وظيفة (اتصال) "Sony | Music Center" أو إنهاؤها.

حول iPod

- يمكنك التوصيل بطرز جهاز iPod التالية. قم بتحديث أجهزة iPod إلى أحدث برنامج قبل الاستخدام.

مواديات iPhone/iPod المتوافقة

USB	Bluetooth®	النموذج المتوافق
✓	✓	iPhone X
✓	✓	iPhone 8
✓	✓	iPhone 8 Plus
✓	✓	iPhone 7
✓	✓	iPhone 7 Plus
✓	✓	iPhone SE
✓	✓	iPhone 6s
✓	✓	iPhone 6s Plus
✓	✓	iPhone 6
✓	✓	iPhone 6 Plus
✓	✓	iPhone 5s
✓	✓	iPhone 5c
✓	✓	iPhone 5
✓	✓	iPhone 4s
✓	✓	iPod touch (الجيل السادس)
✓	✓	iPod touch (الجيل الخامس)
✓	✓	iPod nano (الجيل السابع)

- يُقصد باستخدام شارة Made for Apple أن أحد الملحقات صُمم ليُصل خصيصاً بمنتج (منتجات) Apple المحددة في الشارة، وأن مطوره قد صادق على تليته لمعايير Apple في الأداء. وليست Apple مسؤولة عن تشغيل هذا الجهاز أو امتثاله لمعايير السلامة والمعايير التنظيمية.
- ترجى ملاحظة أن استخدام هذا الملحق مع أحد منتجات Apple قد يؤثر في أداء الشبكة اللاسلكية.

إذا كانت لديك أي أسئلة أو واجهتكم أي مشاكل تتعلق بوحدةك ولم يشتمل عليها هذا الدليل، فقم باستشارة وكيل Sony الأقرب إليك.

الصيانة

استبدال بطارية الليثيوم (CR2025) الخاصة بوحدة التحكم عن بعد

عندما تصبح البطارية ضعيفة، يصبح مدى وحدة التحكم عن بعد قصيراً.

تنبيه

قد تتعرض لخطر الانفجار إذا تم استبدال البطارية بشكل غير صحيح. يتم استبدالها بنفس النوع أو نوع مكافئ.

بطارية الليثيوم (CR2025)
الجانب + لأعلى

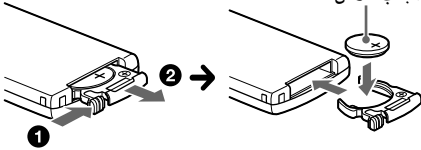

ملاحظة حول بطارية الليثيوم

احتفظ ببطارية الليثيوم بعيداً عن متناول الأطفال. إذا تم ابتلاع البطارية، فقم باستشارة طبيب على الفور.

تنظيف الموصلات

يمكن للوحدة ألا تعمل بطريقة صحيحة إذا كانت الموصلات بين الوحدة واللوحة الأمامية غير نظيفة. لمنع ذلك، افصل اللوحة الأمامية (صفحة 7) ونظف الموصلات باستخدام قطعة من القطن. لا تستخدم قوة زائدة. وإلا فقد تلتف الموصلات.

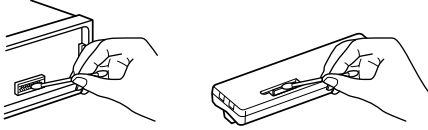

ملاحظات

- من أجل السلامة، أوقف تشغيل المحرك قبل تنظيف الموصلات، وانزع المفتاح من سويتش تشغيل المحرك.
- لا تلمس الموصلات أبداً بشكل مباشر بأصابعك أو بأي جهاز معدني.

المواصفات

قسم موالف البث

FM

نطاق موالفة البث:

87.5 ميغاهرتز - 108.0 ميغاهرتز (عند مستوى 50 كيلوهرتز)

87.5 ميغاهرتز - 108.0 ميغاهرتز (عند مستوى 100 كيلوهرتز)

87.5 ميغاهرتز - 107.9 ميغاهرتز (عند مستوى 200 كيلوهرتز)

مستوى موالفة FM:

50 كيلوهرتز/100 كيلوهرتز/200 كيلوهرتز قابل للتبديل

محطة هوائية: موصل هوائي خارجي

التردد الوسطي:

FM CCIR: -1,956.5 كيلوهرتز إلى -487.3 كيلوهرتز و

+500.0 كيلوهرتز إلى +2,095.4 كيلوهرتز

الحساسية القابلة للاستعمال: 7 ديسيبل ق

قابلية الاختيار: 75 ديسيبل عند 400 كيلوهرتز

نسبة الإشارة إلى الضوضاء: 73 ديسيبل

الفصل: 50 ديسيبل عند 1 كيلوهرتز

استجابة الترددات: 20 هرتز - 15,000 هرتز

AM

نطاق موالفة البث:

531 كيلوهرتز - 1,602 كيلوهرتز (عند مستوى 9 كيلوهرتز)

530 كيلوهرتز - 1,710 كيلوهرتز (عند مستوى 10 كيلوهرتز)

مستوى موالفة AM:

9 كيلوهرتز/10 كيلوهرتز قابل للتبديل

محطة هوائية: موصل هوائي خارجي

الحساسية: 26 مايكرو فولت

قسم مشغل تسجيلات USB

واجهة الربط: USB (سرعة كاملة)

الحد الأقصى للتيار: 1 أمبير

الحد الأقصى لعدد الملفات والمجلدات التي يمكن التعرف عليها:

المجلدات (الألبومات): 256

الملفات (المقطوعات) لكل مجلد: 256

متوافق مع بروتوكول Android Open Accessory (AOA): 2.0

صيغ التشفير وفك التشفير المناظرة:

MP3 (.mp3)

معدل البت: 8 ك ب/ث - 320 ك ب/ث

(يدعم VBR (معدل البت المتغير))

معدل العينات: 16 كيلوهرتز - 48 كيلوهرتز

WMA (.wma)

معدل البت: 32 ك ب/ث - 192 ك ب/ث

(يدعم VBR (معدل البت المتغير))

معدل العينات: 32 كيلوهرتز، 44.1 كيلوهرتز، 48 كيلوهرتز

AAC (.m4a, .mp4)

معدل البت: 16 ك ب/ث - 320 ك ب/ث (ستيريو)

معدل العينات: 8 كيلوهرتز - 48 كيلوهرتز

FLAC (.flac)

عمق البت: 16 بت، 24 بت

معدل العينات: 44.1 كيلوهرتز، 48 كيلوهرتز

الاتصال اللاسلكي

نظام الاتصالات:

معييار BLUETOOTH إصدار 3.0

المخرجات:

مقياس BLUETOOTH بقدرة من الفئة 2

(الحد الأقصى +4 ديسيبل مللي واط)

الحد الأقصى لنطاق الاتصال:

مدى الرؤية يبلغ 10 م تقريباً*1

حزمة الترددات:

حزمة 2.4 جيجاهرتز (2.4000 جيجاهرتز - 2.4835 جيجاهرتز)

طريقة التضمين: FHSS

بروفائيات BLUETOOTH المتوافقة*2:

A2DP (بروفائيل التوزيع الصوتي المتقدم) 1.3

AVRCP (بروفائيل التحكم من بعد في الصوت والفيديو) 1.3

HFP (بروفائيل الايديوي) 1.6

PBAP (بروفائيل الدخول على دليل الهاتف)

SPP (بروفائيل المنفذ التسلسلي)

صيغ التشفير وفك التشفير المناظرة:

AAC (.m4a), SBC (.sbc)

*1 يتفاوت المدى الفعلي تبعاً لعوامل مثل العوائق بين الأجهزة والمجالات

المغناطيسية حول فرن مايكروويف والكهرباء الساكنة وحساسية

الاستقبال وأداء الهوائي ونظام التشغيل والبرنامج التطبيقي إلخ.

*2 بروفايلات BLUETOOTH قياسية تبين الغرض من إقامة اتصال

BLUETOOTH بين الأجهزة.

قسم مضخم القدرة

المخرج: مخارج السماعات

معاوقة السماعات: 4 أوم - 8 أوم

الحد الأقصى لخرج القدرة: 55 وات × 4 (عند 4 أوم)

عام

المخارج:

طرف مخارج الصوت (SUB, REAR)

طرف التحكم في الهوائي الالقي/مضخم القدرة (REM OUT)

المداخل:

طرف دخل وحدة التحكم عن بُعد

طرف دخل الهوائي

مقبس دخل AUX (مقبس ميني ستيرو)

منفذ USB

متطلبات القدرة الكهربائية: بطارية سيارة تيار مباشر 12 فولت

(أرضي سالب)

معدل استهلاك التيار الكهربائي: 10 أمبير

الأبعاد:

حوالي 178 مم × 50 مم × 119 مم (عرض/ارتفاع/عمق)

أبعاد التركيب:

حوالي 182 مم × 53 مم × 102 مم (عرض/ارتفاع/عمق)

الكتلة: حوالي 0.7 كجم

محتويات العبوة:

الوحدة الرئيسية (1)

وحدة التحكم عن بعد (1): RM-X231

أجزاء للتركيب والتوصيلات (طقم واحد)

قد لا يتعامل الوكيل في منطقتك ببعض الكماليات المدرجة أعلاه. يُرجى سؤال الوكيل لمعرفة المعلومات التفصيلية.

التصميم والخواص عرضة للتغيير دون إشعار.

حقوق الطبع

العلامة Bluetooth® والشعارات المرتبطة بها هي علامات تجارية مسجلة تعود ملكيتها لشركة Bluetooth SIG, Inc. وأي استعمال لمثل هذه العلامات من قبل شركة سوني Sony Corporation يجب أن يكون بترخيص. العلامات التجارية والاسماء التجارية الأخرى تعود لمالكها.

العلامة N هي علامة تجارية أو علامة تجارية مسجلة لشركة NFC Forum, Inc. في الولايات المتحدة الأمريكية وفي الدول الأخرى.

تُعدّ Windows Media إما علامة تجارية مسجلة أو علامة تجارية لشركة Microsoft Corporation في الولايات المتحدة وأو دول أخرى.

هذا المُنتج محمي بموجب حقوق ملكية فكرية معينة لشركة

Microsoft Corporation. استعمال أو توزيع هذه التكنولوجيا

خارج نطاق هذا المُنتج محظور إلا بترخيص من شركة Microsoft أو

شركة تابعة لشركة Microsoft وحاصلة على تفويض بذلك.

يعد كل من iPod و iPod nano و iPod و iPhone و Apple

touch و Siri علامات تجارية لشركة Apple Inc. مسجلة في الولايات

المتحدة ودول أخرى. App Store هي علامة خدمة لشركة

Apple Inc.

تمثل IOS علامة تجارية أو علامة تجارية مسجلة تخص Cisco في

الولايات المتحدة والدول الأخرى وتستخدم بموجب ترخيص.

Google و Google Play و Android هي علامات تجارية لشركة

Google LLC.

libFLAC

حقوق الطبع (C) Josh Coalson 2000-2009

حقوق الطبع (C) Xiph.Org Foundation 2011-2013

يُسمح بإعادة التوزيع والاستخدام بالأشكال الأولية أو الثنائية، مع التعديل أو دون تعديل، شريطة توفر الشروط التالية:

— يجب أن تتم عمليات إعادة التوزيع لرمز المصدر وفقاً لإشعار حقوق الطبع المذكور أعلاه وقائمة الشروط وإخلاء المسؤولية التالي.

— يجب أن تتم إعادة التوزيع في الشكل الثنائي وفقاً لإشعار حقوق الطبع المذكور أعلاه وقائمة الشروط وإخلاء المسؤولية التالي في المستندات وأو المواد الأخرى المقدمة مع التوزيع.

— لا يجوز استخدام اسم Xiph.org Foundation ولا أسماء

المساهمين للمصادقة على منتجات مشتقة من هذا البرنامج أو تطويرها بدون إذن كتابي مسبق.

يتوفر هذا البرنامج من قبل حاملي حقوق الطبع والمساهمين «كما هو» وتخلي الشركة مسؤوليتها تجاه أية ضمانات معلنة أو ضمنية بما في ذلك على سبيل المثال لا الحصر الضمانات الضمنية لقابلية العرض بالأسواق والملاءمة لغرض معين. لا تتحمل المؤسسة أو المساهمون بأي حال من الأحوال المسؤولية عن أي تلفيات مباشرة أو غير مباشرة أو عرضية أو خاصة أو تحذيرية أو لاحقة (بما في ذلك على سبيل المثال لا الحصر، شراء بضائع أو خدمات بديلة أو عدم إمكانية الاستخدام أو فقدان بيانات أو أرباح أو تعطيل العمل) مهما كان السبب ومن أي جانب من جوانب المسؤولية القانونية سواء كان بالتعاقد أم بالمسؤولية القانونية المحددة أو انتهاك الحقوق (بما في ذلك الإهمال أو ما شابه ذلك) الناتج عن استخدام هذا البرنامج بأي طريقة، حتى لو تم التنويه عن إمكانية حدوث مثل هذا التلف.

تحرّي الخلل وإصلاحه

قائمة المراجعة التالية تساعدك في حل المشاكل التي قد تواجهها فيما يخص وحدتك.

قبل مراجعة قائمة المراجعة أدناه، راجع خطوات التوصيل والتشغيل. لمعرفة تفاصيل استخدام الفيوز ونزع الوحدة من لوحة العدادات، راجع «التوصيل/التركيب» (صفحة 31).
إذا لم تُحل المشكلة، فتفضل بزيارة موقع الدعم المبين على الغطاء الخلفي.

عام

لا يتم إمداد القدرة الكهربائية إلى الوحدة.

← إذا تم إيقاف تشغيل الوحدة واختفت الشاشة، فلا يمكن تشغيل الوحدة باستعمال وحدة التحكم عن بعد.

— قم بتشغيل الوحدة.

لا يوجد صوت أو الصوت منخفض جدًا.

← وضع التحكم في المضايل [FADER] غير مضبوط لنظام مزود بسماعتي تكبير.

← مستوى صوت الوحدة و/أو الجهاز المتصل منخفض جدًا.

— ارفع مستوى صوت الوحدة والجهاز المتصل.

لا يصدر صوت نغمات التنبيه.

← تم توصيل مضخم قدرة اختياري وأنت لا تستخدم المضخم المتضمن في الوحدة.

تم مسح محتويات الذاكرة.

← تم فصل سلك إمداد القدرة الكهربائية أو البطارية أو لم يتم توصيلهما بطريقة صحيحة.

تم مسح المحطات المخزنة والوقت الصحيح.

احترق الفيوز.

إصدار ضوضاء عند تبديل موضع سويتش تشغيل المحرك.

← الأسلاك غير مطابقة بطريقة صحيحة مع موصل القدرة الكهربائية للكالميات في السيارة.

أثناء الاستماع للتسجيل أو استقبال البث، يبدأ تشغيل العرض الإيضاحي.

← إذا انقضت 5 دقائق دون تنفيذ أي عملية تشغيل مع كون [DEMO-ON] مفتعلًا، يبدأ تشغيل وضع العرض الإيضاحي.

— تعيين [DEMO-OFF] (صفحة 19).

يخفي العرض من/لا يظهر في نافذة العرض.

← المخفّض مُعدّل على الوضع [DIM-ON] (صفحة 21).

← تخفي البيانات المعروضة على الشاشة إذا ضغطت OFF وأيقيته مضغوطًا.

— اضغط OFF على الوحدة إلى أن تظهر الشاشة.

← الموصلات متسخة (صفحة 23).

تختفي الشاشة أثناء تشغيل الوحدة.

← يتم ضبط [BLK OUT] (التعتيم) على [B.OUT-ON] (صفحة 21).

تومض الشاشة/الإضاءة.

← إمداد الطاقة ليس كافيًا.

— تحقق من إمداد بطارية السيارة طاقة كافية إلى الوحدة.

(متطلبات الطاقة هي 12 فولت تيار مستمر).

أزرار التشغيل لا تعمل.

← اضغط على DSPL و (للخلف) /MODE لأكثر من ثانيتين لإعادة ضبط الوحدة.

يتم مسح المحتويات المخزنة في الذاكرة.

ولسلامتكم ننصحك بعدم إعادة ضبط الوحدة أثناء القيادة.

الضبط التلقائي للساعة غير دقيق.

← بيانات الساعة الموجودة على موجات لاسلكية غير دقيقة.

— اضبط الساعة يدويًا (صفحة 8).

استقبال البث الإذاعي

لا يمكن استقبال المحطات.

الضوضاء تحجب الصوت.

← التوصيل غير صحيح.

— إذا كانت سيارتك مجهزة بهوائي للراديو متضمن في الزجاج

الخلفي/الجانب، فقم بتوصيل سلك REM OUT

(مخطط باللونين الأزرق/الأبيض) أو سلك إمداد القدرة الكهربائية

للكالميات (أحمر) بطرف توصيل القدرة الكهربائية الخاص بمعزج

هوائي السيارة.

— افحص توصيل هوائي السيارة.

— إذا تعذّر مدّ الهوائي التلقائي، فافحص توصيل سلك التحكم في

الهوائي الآلي.

- ← تم مسح إعداد مستوى المwalفة.
- ← عليك ضبط مستوى المwalفة مرة أخرى (صفحة 8).

المwalفة المسبقة غير ممكنة.
← إشارة البث ضعيفة جدًا.

RDS

- ← وظيفة **PTY** تعرض العلامة [- - - - -].
- ← المحطة الحالية ليست محطة RDS.
- ← لم يتم استقبال بيانات RDS.
- ← المحطة لا تحدّد نوع البرنامج.

تشغيل جهاز USB

- ← لا يمكنك تشغيل عناصر عبر وصلة **USB** مشتركة.
- ← لا يمكن لهذه الوحدة أن تميّز وحدات USB عبر وصلة USB مشتركة.

- ← يستغرق جهاز **USB** وقتًا أطول لتشغيله.
- ← جهاز USB تحتوي على ملفات ذات بنية هرمية معقدة.

الصوت متقطع.

- ← قد يكون الصوت متقطعًا في معدل البث العالي.
- ← قد لا يُمكن تشغيل ملفات **DRM** (إدارة الحقوق الرقمية) في بعض الحالات.

لا يمكن تشغيل ملف الصوت.

- ← لا يتم دعم جهاز **USB** الذي تم تنسيقه بأنظمة الملفات بخلاف **FAT16** أو **FAT32**.*

* تدعم هذه الوحدة **FAT16** و **FAT32**. ولكن قد لا تدعم بعض أجهزة **USB** جميع إصدارات **FAT**. للحصول على تفاصيل، ارجع إلى تعليمات التشغيل لكل جهاز **USB** أو اتصل بالجهة المصنعة.

لا يُمكن إجراء عمليات التشغيل لتخطي الألبوم، وتخطي العناصر (وضع الانتقال السريع) والبحث عن مسار حسب الاسم (**Quick-BrowZer**).

- ← لا يُمكن إجراء هذه العمليات عند توصيل جهاز **USB** في وضع **Android** أو في جهاز **iPod**.
- ← ضبط [**USB MODE**] على [**MSC/MTP**] (صفحة 20).
- ← انزع جهاز **iPod**.
- ← لم يتم ضبط وضع **USB** بالجهاز على الوضع المناسب.
- ← تأكد من تعيين وضع **USB** بالجهاز على وضع **MSC/MTP**.

لا يُمكن إخراج الصوت أثناء التشغيل في وضع **Android**.

- ← عندما تكون الوحدة في وضع **Android**، لا يخرج الصوت إلا من هاتف **Android** الذكي.
- ← تحقق من حالة تطبيق تشغيل الصوت الموجود على هاتف **Android** الذكي.
- ← قد لا يتم إجراء التشغيل بشكل صحيح تبعًا لهاتف **Android** الذكي.

وظيفة NFC

لا يمكن القيام بالاتصال بلمسة واحدة (**NFC**).

- ← في حالة عدم استجابة الهاتف الذكي للمس.
- ← تحقق من تشغيل وظيفة **NFC** الخاصة بالهاتف الذكي.
- ← قم بنقل جزء العلامة **N** الخاصة بالهاتف الذكي بالقرب من العلامة **N** الموجودة على الوحدة.
- ← إذا كان الهاتف الذكي في علبة، فقم بإزالتها.
- ← تعتمد حساسية استقبال **NFC** على الجهاز.
- ← إذا فشل الاتصال بلمسة واحدة بالهاتف الذكي عدة مرات، فأنتش اتصال **BLUETOOTH** يدويًا.

وظيفة BLUETOOTH

الجهاز الذي يتم توصيله لا يتمكن من رصد وجود هذه الوحدة.

- ← قبل إجراء عملية الإقران، قم بتهيئة هذه الوحدة على وضع انتظار الإقران.
- ← بينما تكون هذه الوحدة موصلة بجهاز **BLUETOOTH**، لا يمكن رصد وجود هذه الوحدة من قبل جهاز آخر.
- ← أفضل الاتصال الحالي وابحث عن هذه الوحدة من خلال الجهاز الآخر.
- ← عند إجراء عملية الإقران، قم بتهيئة خرج إشارة **BLUETOOTH** على وضع التشغيل (صفحة 10).

التوصيل غير ممكن.

- ← التحكم في التوصيل يتم من جانب واحد (هذه الوحدة أو جهاز **BLUETOOTH**)، وليس من كلا الجانبين.
- ← قم بالتوصيل من جهاز **BLUETOOTH** إلى هذه الوحدة أو بالعكس.

لا يظهر اسم الجهاز المرصود.

- ← قد لا يكون الحصول على الاسم ممكنًا وذلك تبعًا لحالة الجهاز الآخر.

لا تصدر نغمة جرس.

← اضبط مستوى الصوت عن طريق إدارة قرص التحكم أثناء استقبال مكالمات هاتفية.

← من الممكن ألا يتم إرسال نغمة الجرس بطريقة صحيحة وذلك تبعاً للجهاز الموصول.

← قم بتهيئة [RINGTONE] على [1] (صفحة 22).

← مكبرات الصوت غير متصلة بالوحدة.

← قم بتوصيل مكبرات الصوت بهذه الوحدة. لاختيار مكبرات الصوت لرنين النغمة، اضغط على MENU، ثم اختر [BLUETOOTH] ← [SET VOICE-OUT] (صفحة 22).

لا يمكن سماع صوت المتحدث.

← مكبرات الصوت غير متصلة بالوحدة.

← قم بتوصيل مكبرات الصوت بهذه الوحدة. لاختيار مكبرات الصوت من صوت المتحدث، اضغط على MENU، ثم اختر [BLUETOOTH] ← [SET VOICE-OUT] (صفحة 22).

الطرف الآخر في المكالمات يقول إن مستوى الصوت منخفض أو مرتفع بشكل زائد.

← اضبط مستوى الصوت تبعاً لذلك مستخدماً ضبط كسب الميكروفون (صفحة 16).

يحدث صدى أو تصدر ضوضاء أثناء المحادثات الهاتفية.

← قم بخفض مستوى الصوت.

← قم بتهيئة وضع EC/NC على الوضع [EC/NC-1] أو [EC/NC-2] (صفحة 16).

← إذا كانت الضوضاء المحيطة بخلاف صوت المكالمات الهاتفية مرتفعة، فحاول تقليل هذه الضوضاء.

على سبيل المثال: إذا كانت النافذة مفتوحة وكانت ضوضاء الشارع صاخبة، فأغلق النافذة. إذا كان صوت مكيف الهواء مرتفعاً، فقم بخفض مستوى تشغيل مكيف الهواء.

لا يتم توصيل الهاتف.

← عند الاستماع لصوت BLUETOOTH، لا يتم توصيل الهاتف حتى ولو قمت بضغط CALL.

← قم بالتوصيل من خلال الهاتف.

جودة صوت الهاتف متدنية.

← تعتمد جودة صوت الهاتف على ظروف استقبال الهاتف الخليوي.
← انتقل بسيارتك إلى مكان حيث يمكنك تحسين إشارة الهاتف إذا كان الاستقبال ضعيفاً.

مستوى صوت الجهاز الصوتي الموصول منخفض (مرتفع).

← يختلف مستوى الصوت تبعاً للجهاز الصوتي.

← اضبط مستوى صوت الجهاز الصوتي الموصول أو هذه الوحدة.

يتم تخفي الصوت أثناء الاستماع لجهاز صوت BLUETOOTH.

← قم بتقصير المسافة بين الوحدة وجهاز صوت BLUETOOTH.

← إذا تم تخزين جهاز صوت BLUETOOTH في صندوق يتسبب في انقطاع الإشارة، فأخرج الجهاز الصوتي من الصندوق أثناء الاستعمال.

← هناك عدد من أجهزة BLUETOOTH أو الأجهزة الأخرى التي تُصدر موجات لاسلكية يجري استخدامها في الجوار.

← أوقف تشغيل الأجهزة الأخرى.

← قم بزيادة البعد عن الأجهزة الأخرى.

← يتوقف صوت الاستماع لحظياً أثناء إجراء التوصيل بين هذه الوحدة والهاتف الخليوي. هذا ليس خللاً.

لا يمكن التحكم في جهاز صوت BLUETOOTH الموصول.

← تحقق من أن جهاز صوت BLUETOOTH الموصول يدعم AVRCP.

بعض الوظائف لا تعمل.

← تحقق مما إذا كان الجهاز الموصول يدعم الوظائف المعنية.

يتم الرد على مكالمات غير قصد.

← الهاتف الموصول مهياً للرد على المكالمات تلقائياً.

أخفقت عملية المزاجية بسبب انقضاء المهلة الزمنية.

← يمكن للمهلة الزمنية المحددة إجراء عملية المزاجية أن تكون قصيرة وذلك تبعاً للجهاز الموصول.

← حاول الانتهاء من عملية المزاجية ضمن المدة المحددة.

يتعذر الإقران.

← قد يتعذر على الوحدة الاقتران بجهاز BLUETOOTH مقترن

مسبقاً بعد تهيئة الوحدة إلى حالتها الأولية إذا كانت معلومات الإقران الخاصة بالوحدة موجودة على جهاز BLUETOOTH. في

هذه الحالة، احذف معلومات الإقران الخاصة بالوحدة من جهاز BLUETOOTH ثم أفرنها مرة أخرى.

لا يمكن تشغيل وظيفة BLUETOOTH.

← أوقف تشغيل الوحدة بالضغط على OFF لأكثر من ثانيتين، ثم شغل الوحدة مرة أخرى.

الرسائل

قد تظهر الرسائل التالية أو تومض أثناء التشغيل.

INVALID

← قد تكون العملية المحددة غير صالحة.
— لا يمكن تغيير [USB MODE] أثناء الاستماع لتسجيلات iPod.

READ: تتم الآن قراءة المعلومات.

← انتظر لحين إتمام عملية القراءة وبدء الاستماع للتسجيل تلقائيًا. قد يستغرق هذا بعض الوقت تبعًا لتنظيم الملف.

— (شرطة سفلية): لا يمكن عرض رمز الكتابة.

لتشغيل جهاز USB:

HUB NO SUPRT: وصلات USB غير مدعومة.

IPD STOP: انتهى الاستماع لتسجيلات iPod.
← قم بتشغيل الجهاز iPod/iPhone لبداية الاستماع.

NOT SUPPORT - ANDROID MODE

← يتم توصيل جهاز USB الذي لا يدعم AOA (Android Open Accessory) 2.0 بالوحدة في أثناء ضبط [USB MODE] على [ANDROID].
— ضبط [USB MODE] على [MSC/MTP] (صفحة 20).

USB ERROR: لا يمكن تشغيل جهاز USB.

← قم بتوصيل جهاز USB مرة أخرى.

USB NO DEV: لم يتم التعرف على جهاز USB أو التعرف عليه.

← تأكد من إحكام توصيل جهاز USB أو كبل USB.

USB NO MUSIC: لا يوجد ملف قابل للتشغيل.

← قم بتوصيل جهاز USB يحتوي على ملفات قابلة للتشغيل (صفحة 24).

USB NO SUPRT: جهاز USB غير مدعوم.

← لمعرفة التفاصيل حول توافق جهاز USB، تفضل بزيارة موقع الدعم المبين على الغطاء الخلفي.

OVERLOAD: جهاز USB محمّل بشكل زائد.

← افصل جهاز USB، ثم اضغط SRC لتحديد مصدر آخر.
← وحدة USB معطلة، أو تم توصيل وحدة غير مدعومة.

لا يخرج صوت من سماعات السيارة أثناء الاتصال اللايودي.
← إذا كان الصوت يخرج من الهاتف الخليوي، فقم بتهيئة الهاتف الخليوي لإخراج الصوت من سماعات السيارة.

لم يتم تفعيل **Siri Eyes Free**.

← قم بإجراء التسجيل اللايودي لجهاز iPhone الذي يدعم Siri Eyes Free.

← اضبط وظيفة Siri الموجودة بجهاز iPhone على وضع التشغيل.

← قم بإلغاء اتصال BLUETOOTH مع iPhone والوحدة، وأعد الاتصال.

تشغيل Sony | Music Center

اسم التطبيق غير متوافق مع التطبيق الفعلي في

"Sony | Music Center".

← شغل التطبيق مرة أخرى من تطبيق "Sony | Music Center".

أثناء تشغيل تطبيق "Sony | Music Center" عبر

BLUETOOTH، تتحول الشاشة تلقائيًا إلى عرض [BT AUDIO].

← فشل تطبيق "Sony | Music Center" أو وظيفة BLUETOOTH.

← قم بتشغيل التطبيق مرة أخرى.

يتم فصل تطبيق "Sony | Music Center" تلقائيًا عند تحول الشاشة إلى عرض [IPOD].

← لا يدعم تطبيق "Sony | Music Center" المثبت على هاتف iPod/iPhone تشغيل iPod.

— غير مصدر الوحدة إلى مصدر آخر بخلاف [IPOD]، ثم أنشئ الاتصال بتطبيق "Sony | Music Center" (صفحة 17).

يتم قطع الاتصال بتطبيق "Sony | Music Center" تلقائيًا عند تغيير وضع USB في الوحدة إلى [ANDROID].

← لا يدعم هاتف Android الذكي التشغيل في وضع Android.

— عيّن وضع USB للوحدة إلى [MSC/MTP]، ثم أنشئ الاتصال بتطبيق "Sony | Music Center" (صفحة 17).

لوظيفة BLUETOOTH:

لتشغيل التحكم عن بُعد في عجلة القيادة:

ERROR: حدث خطأ أثناء تسجيل الوظيفة.
← قم بالتسجيل مرة أخرى من الوظيفة التي حدث بها الخطأ (صفحة 20).

TIMEOUT: فشل تسجيل الوظيفة بسبب انتهاء المهلة.
← حاول إكمال التسجيل أثناء وميض [REGISTER] (حوالي 6 ثوانٍ) (صفحة 20).

لتشغيل تحديث البرنامج الثابت:

FILE ERROR: برنامج التحديث غير مخزن على جهاز USB.
← خزن برنامج التحديث في جهاز USB، ثم جرب مرة أخرى (صفحة 22).

UPDATE ERROR - PRESS ENTER: لا يكتمل تحديث البرنامج الثابت بصورة سليمة.

← اضغط على ENTER لمسح الرسالة، ثم جرب مرة أخرى.
أثناء التحديث، لا تحرك سويتش تشغيل المحرك إلى وضع OFF ولا تُخرج جهاز USB (صفحة 22).
← ركب جهاز USB المخزن عليه برنامج التحديث، ثم اضغط على ENTER.

إذا لم تساعد هذه الحلول على تحسين الوضع، فقم باستشارة وكيل منتجات Sony الأقرب إليك.

BTA NO DEV: لم يتم توصيل جهاز BLUETOOTH أو التعرف عليه.
← تأكد من توصيل جهاز BLUETOOTH بشكل آمن، أو يتم إنشاء اتصال BLUETOOTH بجهاز BLUETOOTH.

ERROR: لا يمكن تنفيذ العملية المختارة.
← انتظر برهة، ثم حاول مرة أخرى.

UNKNOWN: لا يمكن عرض اسم أو رقم هاتف.

WITHHELD: يتم إخفاء رقم الهاتف من قبل المتصل.

لتطبيق Sony | Music Center

APP -----: لا يتم إنشاء اتصال بالتطبيق.
← أنشئ الاتصال بتطبيق "Sony | Music Center" مرة أخرى (صفحة 17).

APP DISCNCT: يتم فصل التطبيق.
← أنشئ الاتصال بتطبيق "Sony | Music Center" (صفحة 17).

APP DISPLAY: يتم فتح عرض إعدادات شاشة التطبيق.
← اخرج من عرض إعدادات الشاشة الخاص بالتطبيق لتفعيل تشغيل الزر.

APP LIST: يتم فتح قائمة محتويات USB.
← اخرج من قائمة التطبيق لتفعيل تشغيل الزر.

APP MENU: يتم فتح شاشة إعدادات التطبيق.
← اخرج من شاشة إعدادات التطبيق لتفعيل تشغيل الزر.

APP NO DEV: الجهاز المثبت عليه التطبيق غير متصل أو لم يتم التعرف عليه.

← أنشئ اتصال BLUETOOTH وأنشئ الاتصال بتطبيق "Sony | Music Center" مرة أخرى (صفحة 17).

APP SOUND: يتم فتح شاشة إعدادات الصوت الخاصة بالتطبيق.
← اخرج من شاشة إعدادات الصوت الخاصة بالتطبيق لتفعيل تشغيل الزر.

OPEN APP: لا يتم تشغيل تطبيق "Sony | Music Center".
← قم بتشغيل التطبيق.

قائمة أجزاء التركيب

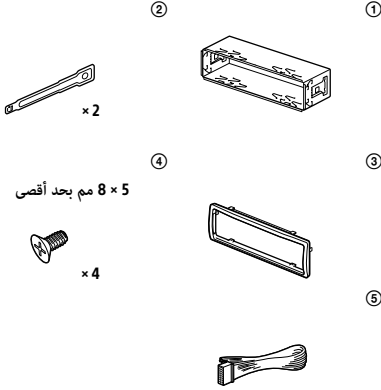

8 × 5 مم بعد أقصى

× 4

- لا تشمل قائمة الأجزاء هذه على جميع محتويات العبوة.
- يتم إرفاق الدعامة ① وطوق الحماية ③ بالوحدة قبل الشحن. قبل تركيب الوحدة، استخدم مفاتيح التحرير ② لإزالة الدعامة ① من الوحدة. للحصول على تفاصيل، راجع «إزالة طوق الحماية والدعامة» (صفحة 34).
- احتفظ بمفاتيح التحرير ② للاستخدام المستقبلي لأنها ضرورية أيضاً إذا قمت بإزالة الوحدة من السيارة.

تنبيهات

- قم بتشغيل كل الأسلاك الأرضية بنقطة أرضية شائعة.
- لا تتسبب في احتجاز الأسلاك أسفل مسمار، أو حشرها في الأجزاء المتحركة (على سبيل المثال، حاجر كرسي).
- قبل التوصيل، قم بإيقاف تشغيل محرك السيارة لتجنب الدوائر القصيرة.
- لا تقم بتوصيل سلكي الإمداد بالطاقة الأصفر والأحمر إلا بعد توصيل كل الأسلاك الأخرى.
- تأكد من عزل أية أسلاك طليقة غير متصلة بشرط كهربائي للآمان.

تنبيهات احتياطية

- اختر موقع التركيب بحرص بحيث لا تتدخل الوحدة في عمليات تشغيل القيادة العادية.
- تجنب تركيب الوحدة في المناطق التي تكون عرضة للأتربة أو الأوساخ أو الاهتزاز الزائد أو درجة الحرارة المرتفعة، مثل ضوء الشمس المباشر أو بالقرب من أنابيب المدفأة.
- استخدم فقط أجهزة التركيب المرفقة لتركيب آمن.

ملاحظة حول سلك الإمداد بالطاقة (الأصفر)

عند توصيل هذه الوحدة مع مكونات ستيريو أخرى، فإن معدل الأمبيرية لدائرة السيارة المتصلة بها الوحدة يجب أن يكون أعلى من مجموع معدل أمبيرية فيوز كل مكون.

ضبط زاوية التركيب

اضبط زاوية التركيب على أقل من 45 درجة.

التوصيل

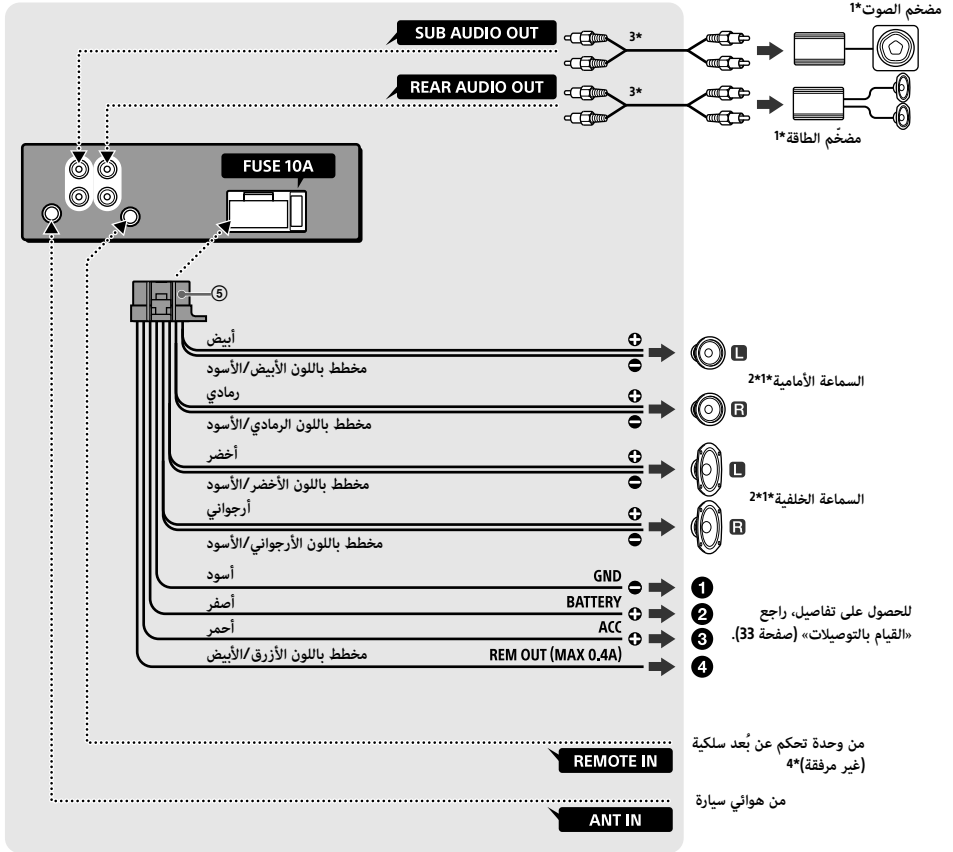

1* غير مرفق

2* معاوقة السماعات: 4 أوم - 8 أوم × 4

3* سلك الطرف RCA (غير مدعوم)

4* تبعاً لنوع السيارة، استخدم لوحة تحكم عن بُعد سلكية (غير

مرفقة). للحصول على تفاصيل حول التحكم السلكي عن بُعد، راجع

«استخدام وحدة التحكم السلكية عن بُعد» (صفحة 33).

القيام بالتوصيلات

1 لنقطة تأريض شائعة

قم أولاً بتوصيل السلك الأسود الأرضي، ثم سلكي الإمداد بالطاقة الأصفر والأحمر.

2 لمحطة الطاقة الطرفية +12 فولت التي يتم تنشيطها في كل الأوقات

تأكد أولاً من توصيل السلك الأرضي الأسود بنقطة تأريض شائعة.

3 لمحطة الطاقة الطرفية +12 فولت التي يتم تنشيطها عندما يتم ضبط سويتش تشغيل المحرك على وضع الملحق

في حالة عدم وجود ملحق، قم بتوصيل المحطة الطرفية +12 فولت (البطارية) التي يتم تنشيطها في كل الأوقات،
تأكد أولاً من توصيل السلك الأرضي الأسود بنقطة تأريض شائعة.

4 لسلك التحكم في الهوائي الآلي أو سلك الإمداد بالطاقة لمعزز الهوائي

ليس من الضروري توصيل هذا السلك في حالة عدم وجود هوائي آلي أو معزز هوائي أو هوائي تلسكوبي يعمل يدوياً.
بالنسبة لـ AMP REMOTE IN لمضخم قدرة اختياري
يكون هذا التوصيل للمضخمات والهوائي الآلي فقط. وقد يضر
توصيل أي نظام بالوحدة.

توصيل مضخم الصوت السهل

يمكنك استخدام مضخم بدون مكبر صوت يعمل بالكهرباء عند اتصاله بسلك مكبر صوت خلفي.

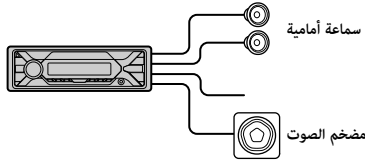

ملاحظة

استخدم مضخم صوت بمعاوقة من 4 أوم إلى 8 أوم ومزود بإمكانات تعامل مع الطاقة كافية لتجنب التلف.

توصيل الاحتفاظ بالذاكرة

عندما يتم توصيل سلك الإمداد بالطاقة، فإنه سيتم دائماً إمداد الطاقة بدائرة الذاكرة حتى عند إيقاف تشغيل سويتش تشغيل المحرك.

توصيل السماعة

- قبل توصيل السماعات، قم بإيقاف تشغيل الوحدة.
- استخدم سماعات بمعاوقة من 4 أوم إلى 8 أوم ومزودة بإمكانات للتعامل مع الطاقة تكون كافية لتجنب التلف.

استخدام وحدة التحكم السلوكية عن بُعد

- 1 لتمكين التحكم السلوكي عن بُعد، اضغط [STR CONTROL] في [SET STEERING] على [PRESET] (صفحة 19).

تركيب الوحدة في لوحة العدادات

- قبل التركيب، تأكد من انحناء كلا جانبي المزلاج الموجودة على جانبي الدعامة ① بمقدار 2 مم للداخل.
- بالنسبة للسيارات اليابانية، راجع «تركيب الوحدة في سيارة يابانية» (صفحة 35).

1 ضع الدعامة ① داخل لوحة العدادات، ثم قم بثني المشابك للخارج لتناسب تمامًا.

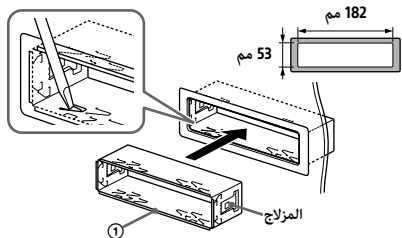

2 قم بتركيب الوحدة بالدعامة ①، ثم قم بإرفاق طوق الحماية ③.

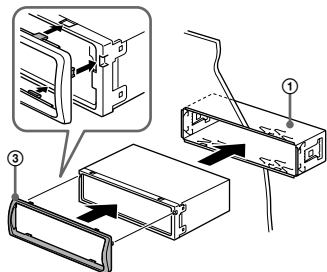

ملاحظات

- إذا كانت المزلاج مستقيمة أو مثنية للخارج، فإنه لن يتم تركيب الوحدة بأمان وقد تخرج من مكانها.
- تأكد من تعشيق المزلاج الأربعة بطوق الحماية ③ بشكل صحيح في فتحات الوحدة.

إزالة طوق الحماية والدعامة

قبل تركيب الوحدة، أزل طوق الحماية ③ والدعامة ① منها.

1 اضغط على كلا حافتي طوق الحماية ③، ثم اسحبه للخارج.

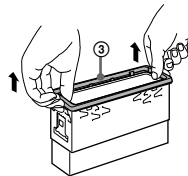

2 أدخل كلا مفتاحي التحرير ② حتى يستقرا في مكانهما، واسحب الدعامة لأسفل ①، ثم اسحب الوحدة لفصلها.

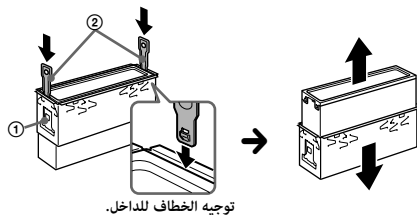

توجيه الخفاف للداخل.

إعادة ضبط الوحدة

للحصول على تفاصيل، راجع «إعادة ضبط الوحدة» (صفحة 8).

استبدال الفيوز

فيوز (10 أمبير)

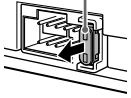

عند استبدال الفيوز، تأكد من استخدام معدل الأمبيرية المذكور على الفيوز الأصلي. إذا انفجر الفيوز، فتحقق من توصيل الطاقة واستبدل الفيوز. إذا انفجر الفيوز مرة أخرى بعد الاستبدال، فقد يكون هناك عطل داخلي. في مثل هذه الحالة، استشر وكيل منتجات Sony الأقرب إليك.

تركيب الوحدة في سيارة يابانية

قد لا تكون قادرًا على تركيب هذه الوحدة في بعض طرازات السيارات اليابانية. في مثل هذه الحالة، استشر وكيل منتجات Sony.

TOYOTA

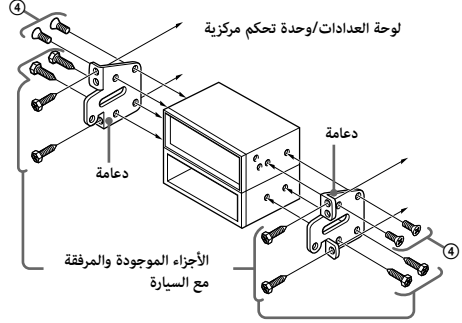

NISSAN

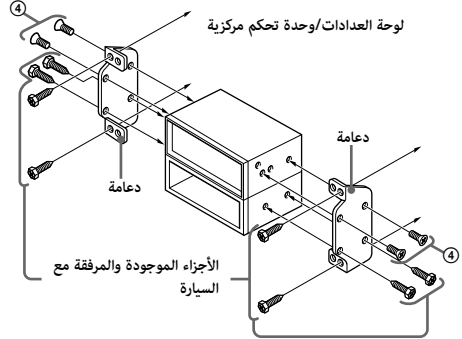

ملاحظة

لمنع الخلل، استخدم المسامير المرفقة فقط للتركيب (4).

نزع اللوحة الأمامية وتركيبها

للحصول على تفاصيل، راجع «نزع اللوحة الأمامية» (صفحة 7).

- Use of the Made for Apple badge means that an accessory has been designed to connect specifically to the Apple product(s) identified in the badge, and has been certified by the developer to meet Apple performance standards. Apple is not responsible for the operation of this device or its compliance with safety and regulatory standards. Please note that the use of this accessory with an Apple product may affect wireless performance.

Apple, iPhone, iPod, iPod nano, iPod touch, and Siri are trademarks of Apple Inc., registered in the U.S. and other countries. App Store is a service mark of Apple Inc.

IOS is a trademark or registered trademark of Cisco in the U.S. and other countries and is used under license.

About iPod

- You can connect to the following iPod models. Update your iPod devices to the latest software before use.

Compatible iPhone/iPod models

Compatible Model	Bluetooth®	USB
iPhone X	✓	✓
iPhone 8	✓	✓
iPhone 8 Plus	✓	✓
iPhone 7	✓	✓
iPhone 7 Plus	✓	✓
iPhone SE	✓	✓
iPhone 6s	✓	✓
iPhone 6s Plus	✓	✓
iPhone 6	✓	✓
iPhone 6 Plus	✓	✓
iPhone 5s	✓	✓
iPhone 5c	✓	✓
iPhone 5	✓	✓
iPhone 4s	✓	✓
iPod touch (6th generation)	✓	✓
iPod touch (5th generation)	✓	✓
iPod nano (7th generation)		✓

موقع الدعم

إذا كانت لديك أية أسئلة أو للحصول على أحدث المعلومات الخاصة بالدعم لهذا المنتج، فيرجى زيارة موقع الويب أدناه:

<http://www.sony-asia.com/section/support>
<http://www.sony-asia.com/caraudio/>



Made for

iPhone | iPod

<http://www.sony.net/>

©2017 Sony Corporation طبع في الإمارات العربية المتحدة