

FR
ES
DE

4-726-908-22(1)



STR-DH790

Accessoires fournis :
Accesorios suministrados:
Mitgeliefertes Zubehör:

- Microphone de calibrage (1)
Micrófono de calibración (1)
Kalibrierungsmikrofon (1)
- Télécommande (1)
Mando a distancia (1)
Fernbedienung (1)
- Piles R03 (format AAA) (2)
Pilas R03 (Tamaño AAA) (2)
R03-Batterien der Größe AAA (2)
- Antenne fil FM (1)
Antena monofilar de FM (1)
UKW-Wurfantenne (1)

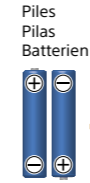
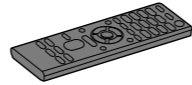

Vous aurez également besoin des éléments suivants (non fournis) :

También necesitará (no suministrado):
Sie benötigen außerdem (nicht mitgeliefert):

- Câbles d'enceinte
Cables de altavoz
Lautsprecherkabel
- Câbles HDMI*1
Cables HDMI*1
HDMI-Kabel*1
- Câble audio mono
Cable de audio monoaural
Mono-Audiokabel
- Câble audio numérique optique*2
Cable de audio digital óptico*2
Optisches Digitalaudiokabel*2

*1 Nous vous conseillons d'utiliser des câbles HDMI grande vitesse haute qualité avec Ethernet.
*1 Recomendamos utilizar cables HDMI de alta velocidad de primera calidad con Ethernet.
*1 Wir empfehlen die Verwendung von Premium Hochgeschwindigkeits-HDMI-Kabeln mit Ethernet.
*2 Ces câbles ne sont pas requis selon votre raccordement.
*2 Puede que estos cables no sean necesarios dependiendo del tipo de conexión.
*2 Diese Kabel werden je nach Anschluss unter Umständen nicht benötigt.

1 Installation et raccordement des enceintes
Instalación y conexión de los altavoces
Aufstellen und Anschließen der Lautsprecher

Veuillez consulter les étapes 2 à 3 au verso.
Vaya al dorso para consultar los pasos 2 - 3.
Die Schritte 2 bis 3 finden Sie auf der Rückseite.

Exemple de configuration d'un système d'enceintes à 5.1.2 canaux
Ejemplo de configuración de un sistema de altavoces de 5.1.2 canales
Beispiel einer 5.1.2-Kanal-Lautsprechersystem-Konfiguration

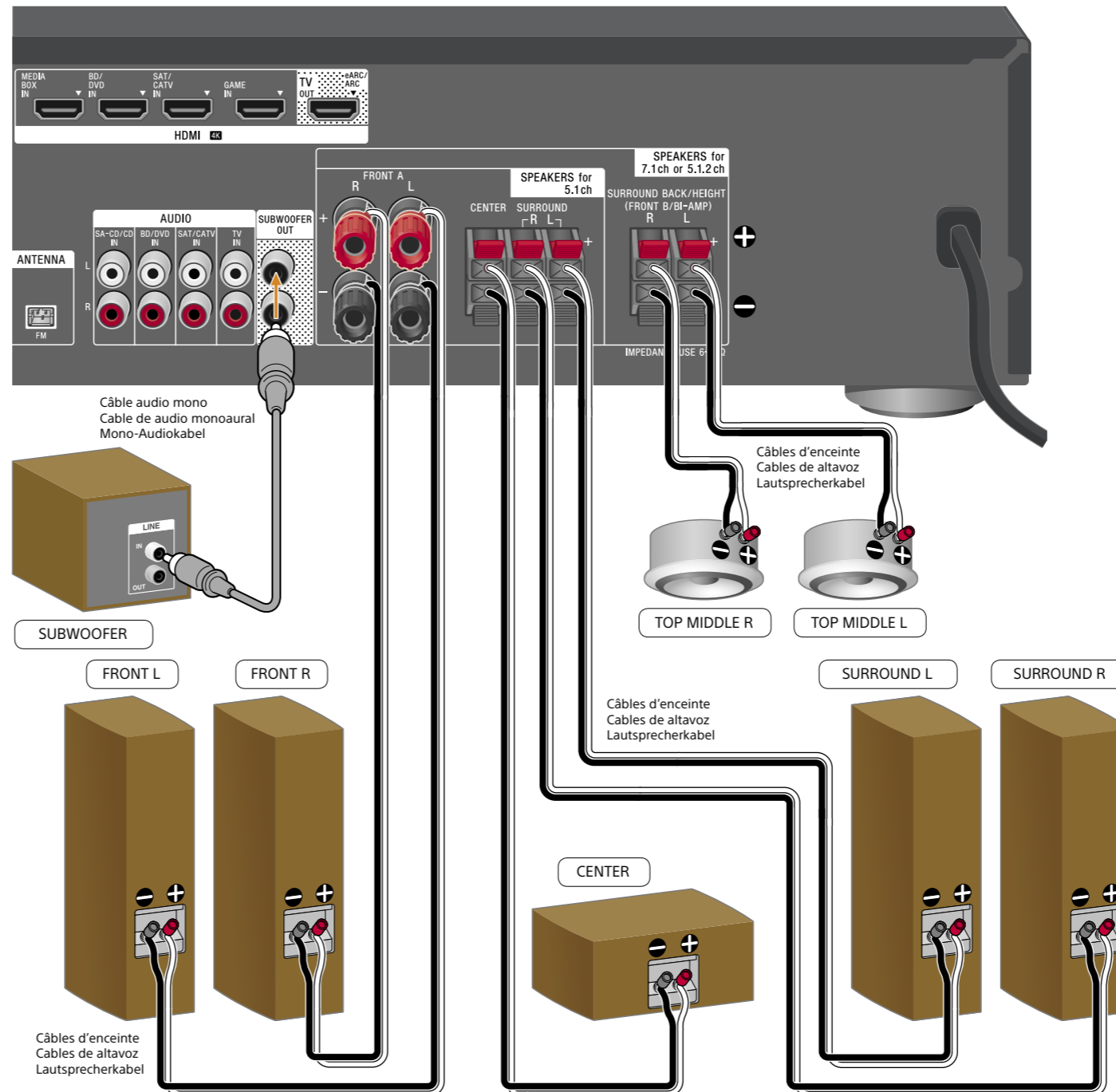
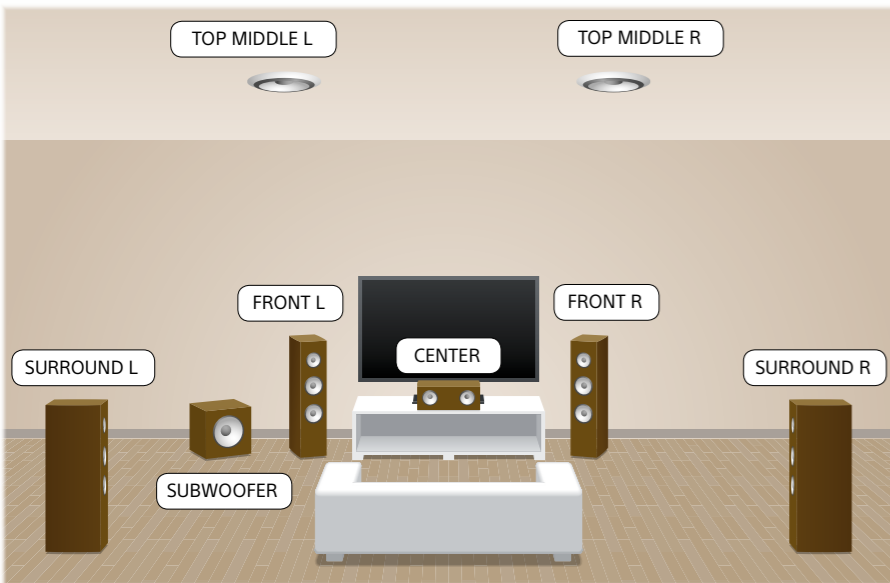

Remarque / Nota / Hinweis

- Raccordez les enceintes avec une impédance nominale de 6 ohms à 16 ohms.
- Raccordez les câbles d'enceintes en associant de manière appropriée les polarités (+/-) entre les câbles d'enceintes et les bornes SPEAKERS. Un mauvais raccordement peut endommager l'amplificateur.
- Conecte los altavoces con una impedancia nominal de 6 ohm a 16 ohm.
- Conecte los cables de altavoz debidamente haciendo coincidir las polaridades (+/-) entre los cables de altavoz y los terminales SPEAKERS. Una conexión incorrecta puede causar daños irreparables al receptor.
- Schließen Sie Lautsprecher mit einer Nennimpedanz von 6 Ohm bis 16 Ohm an.
- Schließen Sie die Lautsprecherkabel ordnungsgemäß an, sodass die Polarität (+/-) der Lautsprecherkabel mit den Anschlüssen SPEAKERS übereinstimmt. Durch unsachgemäße Anschlüsse kann es zu Beschädigungen des Receivers kommen.

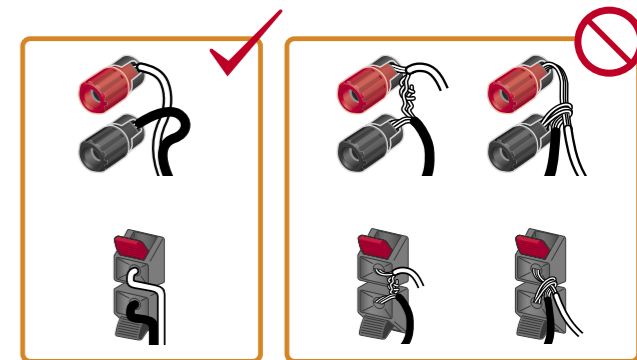
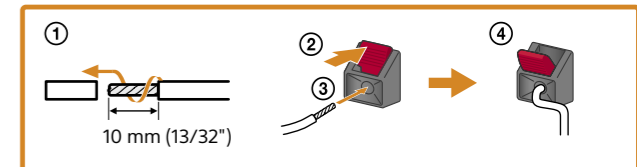
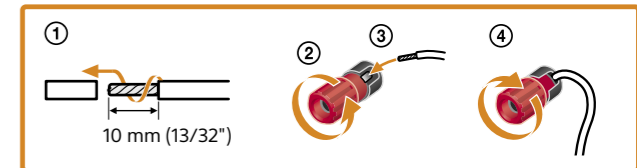

Remarque / Nota / Hinweis

Pour en savoir plus sur les angles de positionnement des enceintes, reportez-vous au mode d'emploi fourni.
Para los ángulos de colocación de los altavoces, consulte el manual de instrucciones suministrado.
Informationen zu den Lautsprecheraufstellungswinkeln finden Sie in der mitgelieferten Bedienungsanleitung.



Lisez le mode d'emploi pour obtenir des informations et des exemples supplémentaires relatifs à la configuration et au raccordement d'un système d'enceintes.

Lea el manual de instrucciones para ver información incluyendo más ejemplos de configuraciones y conexiones del sistema de altavoces.

In der Bedienungsanleitung finden Sie weitere Beispiele für Konfigurationen und Anschlüsse von Lautsprechersystemen.

2 Raccordement d'un téléviseur, de périphériques AV et d'une antenne fil FM Conexión de un televisor, dispositivos AV y antena monofilar de FM Anschließen von Fernsehgerät, AV-Geräten und UKW-Wurfantenne

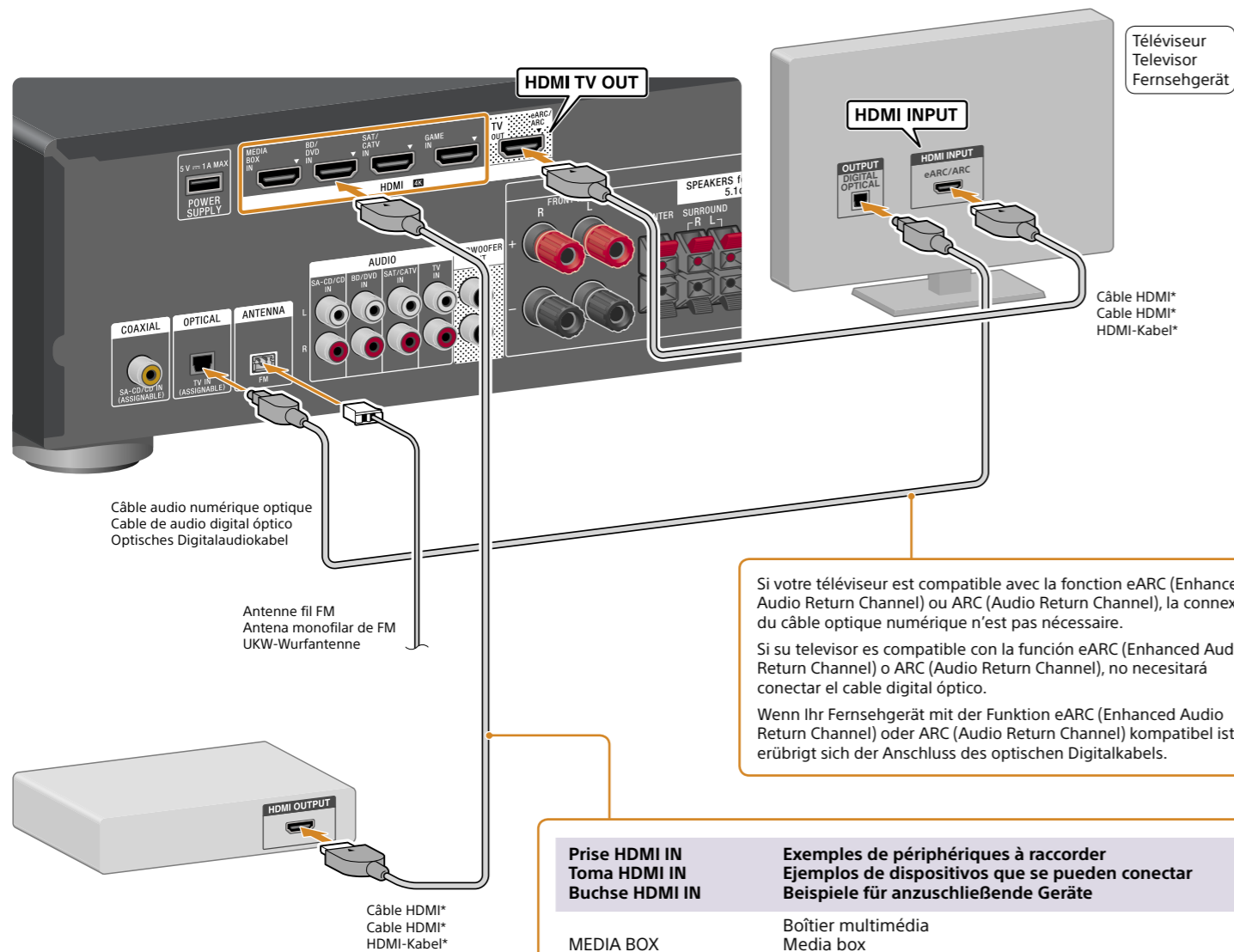

- * Veuillez à utiliser un câble HDMI haute vitesse avec Ethernet. Sony vous conseille d'utiliser un câble HDMI fabriqué par Sony ou un autre câble agréé HDMI. Pour profiter de contenu vidéo 4K/60p, veuillez à utiliser un câble HDMI grande vitesse haute qualité avec Ethernet, prenant en charge les débits jusqu'à 18 Gbits/s.
- * Asegúrese de utilizar un cable HDMI de alta velocidad con Ethernet. Sony recomienda utilizar un cable HDMI fabricado por Sony u otro cable HDMI homologado. Para disfrutar de contenido de vídeo 4K/60p, asegúrese de utilizar un cable HDMI de alta velocidad de primera calidad con Ethernet, que admita anchos de banda de hasta 18 Gbps.
- * Verwenden Sie unbedingt ein High-Speed-HDMI-Kabel mit Ethernet. Sony empfiehlt, ein von Sony hergestelltes oder ein anderes HDMI-zugelassenes HDMI-Kabel zu verwenden. Um 4K/60p Videoinhalte zu genießen, verwenden Sie unbedingt ein Premium Hochgeschwindigkeits-HDMI-Kabel mit Ethernet, das Bandbreiten bis zu 18 Gbps unterstützt.

3 Utilisation de la fonction Easy Setup et démarrage de la lecture Ejecución de Easy Setup e inicio de la reproducción Durchführen des Easy Setup und Beginn der Wiedergabe

- 1 Allumez le téléviseur et changez l'entrée du téléviseur pour choisir celle à laquelle l'ampli-tuner est connecté.
Encienda el televisor y cambie la entrada del televisor a la entrada a la que el receptor se encuentra conectado.
Schalten Sie das Fernsehgerät ein, und stellen Sie dann den Eingang des Fernsehgeräts auf den Eingang um, an den der Receiver angeschlossen ist.



- 2 Raccordez le cordon d'alimentation secteur à une prise murale, puis appuyez sur \odot (alimentation) pour allumer l'ampli-tuner.
Conecte el cable de alimentación de ca a una toma de la pared y, a continuación, pulse \odot (alimentación) para encender el receptor.
Schließen Sie das Netzkabel an eine Netzsteckdose an, und drücken Sie dann \odot (Netzschalter), um den Receiver einzuschalten.

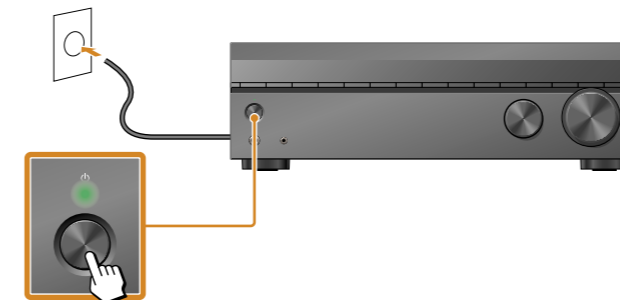

- L'écran Easy Setup apparaît automatiquement.
La pantalla de Easy Setup aparece automáticamente.
Der Bildschirm Easy Setup wird automatisch angezeigt.

Conseil / Sugerencia / Tipp

- Si l'écran Easy Setup n'apparaît pas, appuyez sur le bouton HOME de votre télécommande pour afficher le menu d'accueil, puis sélectionnez [Easy Setup].
Si la pantalla de Easy Setup no aparece, pulse HOME en el mando a distancia para mostrar el menú de inicio y, a continuación, seleccione [Easy Setup].
Wenn der Bildschirm Easy Setup nicht angezeigt wird, drücken Sie HOME auf der Fernbedienung, um das Home-Menü anzuzeigen, und wählen Sie dann [Easy Setup].

- 3 Placez le microphone de calibrage selon votre position d'écoute et réglez-le à hauteur de vos oreilles.
Coloque el micrófono de calibración en su posición de escucha y póngalo a la misma altura que sus oídos.
Stellen Sie das Kalibrierungsmikrofon an der Hörposition auf Ohrhöhe auf.

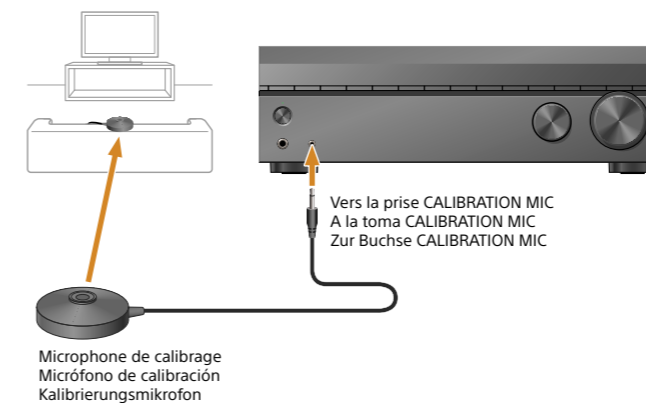

- 4 Suivez les instructions à l'écran pour effectuer la configuration [Easy Setup].
Siga las instrucciones en pantalla para ejecutar [Easy Setup].
Folgen Sie den Anweisungen auf dem Bildschirm, um das [Easy Setup] durchzuführen.



- Une fois la configuration terminée, appuyez sur le bouton \odot de la télécommande pour quitter la configuration.
Cuando la configuración haya finalizado, pulse \odot en el mando a distancia para salir de la configuración.
Nachdem das Setup abgeschlossen ist, drücken Sie \odot auf der Fernbedienung, um das Setup zu beenden.

Remarque / Nota / Hinweis

- Les enceintes émettent un son très fort pendant la calibration et le volume ne peut pas être réglé. Tenez compte de vos voisins et des enfants qui sont éventuellement présents.
Durante la calibración, los altavoces emiten un sonido muy elevado y el volumen no se puede ajustar. Sea respetuoso con sus vecinos y con los menores que puedan estar presentes.
Die Lautsprecher geben während der Kalibrierung einen sehr lauten Ton ab, und die Lautstärke kann nicht eingestellt werden. Nehmen Sie Rücksicht auf anwesende Kinder sowie Ihre Nachbarschaft.

- 5 Appuyez sur l'une des touches pour sélectionner la source d'entrée que vous souhaitez regarder ou écouter. Ensuite, démarrez la lecture de la source choisie.
Pulse uno de los botones para seleccionar una fuente de entrada que quiera ver o escuchar. A continuación, inicie la reproducción de la fuente seleccionada.
Mit den Tasten wählen Sie die Eingangsquelle aus, die angesehen oder angehört werden soll. Beginnen Sie dann die Wiedergabe der ausgewählten Quelle.



Remarque / Nota / Hinweis

- Pour visionner du contenu 4K/60p, reportez-vous à la rubrique « Réglage du format de signal HDMI » du mode d'emploi fourni.
Cuando vea contenido 4K/60p, consulte "Ajuste del formato de la señal HDMI" en el manual de instrucciones suministrado.
Weitere Informationen zum Anzeigen von 4K/60p-Inhalten finden Sie unter „Einstellen des HDMI-Signalformats“ in der mitgelieferten Bedienungsanleitung.