

# SONY®

4-748-547-11(1)



4748547110

## 電視

參考指南

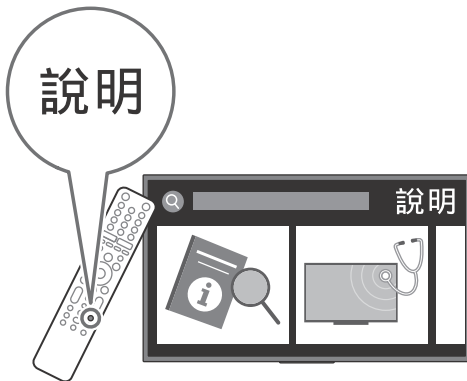

客戶支援與聯絡方式：

<http://www.sony-asia.com/support>

## BRAVIA

KD-75X8500G / 65X8500G / 55X8500G

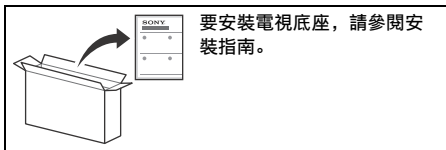

要安裝電視底座，請參閱安裝指南。

## 目錄

安全資訊 . . . . .	4
零件與控制鍵 . . . . .	5
控制鍵與指示燈 . . . . .	5
使用遙控器 . . . . .	6
遙控器零件說明 . . . . .	6
連接圖 . . . . .	8
將電視機安裝至牆上 . . . . .	10
使用選購的壁掛式支架 . . . . .	10
拆除電視底座 . . . . .	11
故障排除 . . . . .	12
故障與解決方案 . . . . .	12
規格 . . . . .	12

## 簡介

感謝您購買這項 Sony 產品。  
使用電視機之前，請詳讀本手冊，並保留下來以便將來參考。

### 註

- 使用電視機之前，請閱讀“安全資訊”（第 4 頁）。
- 有關其他安全資訊，請閱讀隨附的安全資訊。
- 本電視機的使用說明書內含關於“將電視機安裝至牆上”的說明。
- 安裝指南和本說明書中使用的影像和插圖僅作參考並可能與實際產品不同。

## 說明

直接從您的電視機獲取更多故障排除和其他有用資訊。按遙控器上的**說明**以顯示主題清單，或者透過關鍵字搜尋。

### 說明指南（說明書）

有關更多資訊，請從您電視機上的說明選單選擇 [說明指南]。您也可以從您的 PC 或智慧型手機查看說明指南（本手冊封底提供的資訊）。

## 識別標籤的位置

電視機型號和電源等級的標籤位於電視機背面。

## Radio cautions sentence/ 無線電磁波法規

### 第十二條

經型式認證合格之低功率射頻電機，非經許可，公司、商號或使用者均不得擅自變更頻率、加大功率或變更原設計之特性及功能。

### 第十四條

低功率射頻電機之使用不得影響飛航安全及干擾合法通信；經發現有干擾現象時，應立即停用，並改善至無干擾時方得繼續使用。前項合法通信，指依電信法規定作業之無線電通信。低功率射頻電機須忍受合法通信或工業、科學及醫療用電波輻射性電機設備之干擾。

設備名稱：電視

單元	限用物質及其化學符號					
	鉛 (Pb)	汞 (Hg)	鎘 (Cd)	六價鉻 (Cr <sup>+6</sup> )	多溴聯苯 (PBB)	多溴二苯醚 (PBDE)
電路板	—	○	○	○	○	○
玻璃面板	○	○	○	○	○	○
外殼	—	○	○	○	○	○
揚聲器	—	○	○	○	○	○
配件 (例： 遙控器等)	—	○	○	○	○	○
備考 1. “○” 係指該項限用物質之百分比含量未超出百分比含量基準值。 2. “—” 係指該項限用物質為排除項目。						

## 安全資訊

### 安裝 / 設定

為了避免火災、觸電或損壞及（或）受傷等危險，請遵照下列指示來安裝和使用電視機。

#### 安裝

- 應將電視機安裝在易於插拔的 AC 電源插座附近。
- 將電視機放在一個穩定的平面，以防止墜落和引起個人傷害或財產損壞。
- 將電視機安裝在不會被拉動、推動或打翻的位置。
- 安裝電視時，請注意避免電視底座超出電視櫃（未提供）。如果超出您的電視櫃，可能導致您的電視機傾倒、掉落或人身受傷，甚至造成電視機的損壞。

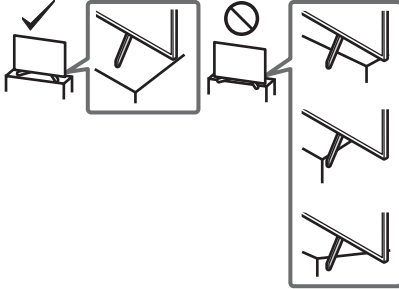

- 僅可由合格的維修人員執行掛壁安裝。
- 為了安全起見，強烈建議您使用 Sony 配件，包括：
  - 壁掛式支架 SJ-WL450
- 將壁掛式支架安裝於電視機上時，務必使用隨附於壁掛式支架的螺絲。如圖所示，隨附螺絲的尺寸從壁掛式支架安裝表面起算。螺絲的直徑和長度會因為壁掛式支架的型號而有所不同。使用隨附螺絲以外的螺絲可能會造成電視機內部損壞或掉落等。

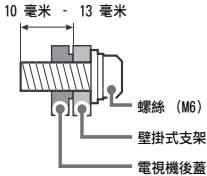

#### 搬動

- 搬動電視機之前，請斷開所有連接的訊號線。
- 運送大型電視機時需要至少兩個人。
- 用手搬動電視機時，請如下圖所示抓握。請勿對液晶面板以及螢幕周圍的框邊施加壓力。
- 當抬起或移動電視機時，要從底部握實。

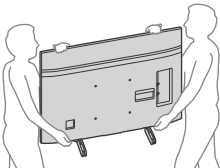

- 搬動電視機時，請勿使其受到搖晃或過度震動。
- 搬動電視機以進行維修或移動時，請使用原有的紙箱和包裝材料進行包裝。

# 零件與控制鍵

## 控制鍵與指示燈

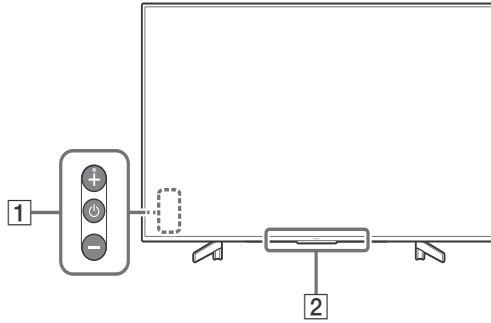

### 1 电源 (+/-)

電視機關機時，  
按 可以開啟電源。

當電視機打開時，  
按住 關機。

重複按 可變更功能，然後按 + 或 - 按鈕  
進行下列操作：

- 調節音量。
- 選擇頻道。
- 選擇電視機的輸入來源。

### 2 遙控感應器 \* / 光線感應器 \* / 照明 LED

照明 LED 依據電視機的狀態而亮起或閃爍。

有關更多資訊，請參閱說明指南。

\* 請勿在感應器附近放置任何物品。

# 使用遙控器

## 遙控器零件說明

遙控器外形、按鈕的位置、可用性與功能視您的國家 / 區域 / 電視機型號而可能略有不同。

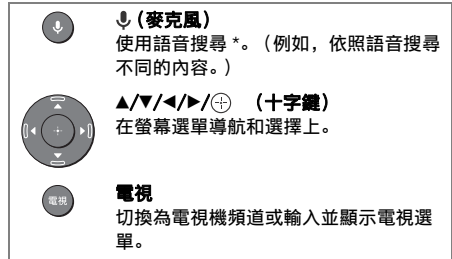
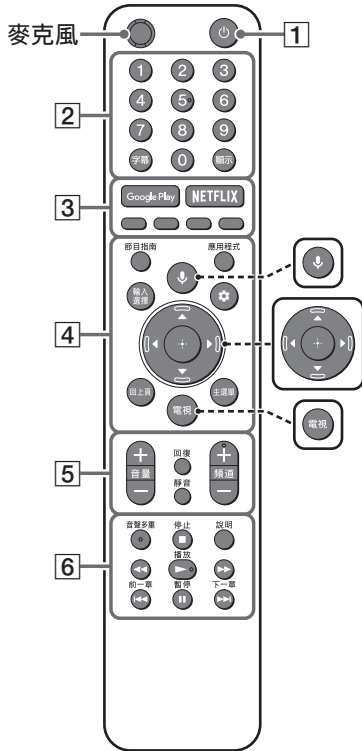

\* 語音搜尋需要網路連線。

### 1 ㊦ (電視待機)

打開或關閉電視機電源 (待機模式)。

### 2 數字按鈕

#### 字幕

打開或關閉字幕 (在此功能可用時)。

#### 顯示

顯示資訊。

### 3 Google Play

開啟“Google Play”線上服務。

### NETFLIX (僅限受限區域 / 國家 / 電視機型號)

開啟“NETFLIX”線上服務。

### 顏色按鈕

屆時執行相應的功能。

### 4 節目指南

顯示數位節目指南。

### 應用程式

顯示已安裝應用程式的清單。

## 輸入選擇

顯示並選擇輸入來源等。

## ⚙ (快速設定)

顯示快速設定。

## 回上頁

回到上一個螢幕。

## 主選單

顯示電視機主選單。

### 5 音量 +/-

調節音量。

## 回復

在兩個頻道或輸入之間前後跳動。電視機在目前頻道或輸入，以及之前選擇的上一個頻道或輸入之間交替。

## 靜音

使聲音靜音。再次按一下以恢復聲音。

## 提示

- 按住靜音可以打開或關閉無障礙捷徑服務。

## 頻道 +/-

選擇頻道。

### 6 音聲多重

為當前正在觀看的節目選擇多語言聲源或雙聲道（取決於節目源）。



操作電視機和連接的 BRAVIA Sync 相容裝置上的媒體內容。

## 說明

顯示說明選單。可以從此處參閱說明指南。

# 連接圖

有關連接的更多資訊，請按遙控器上的說明以參閱說明指南。

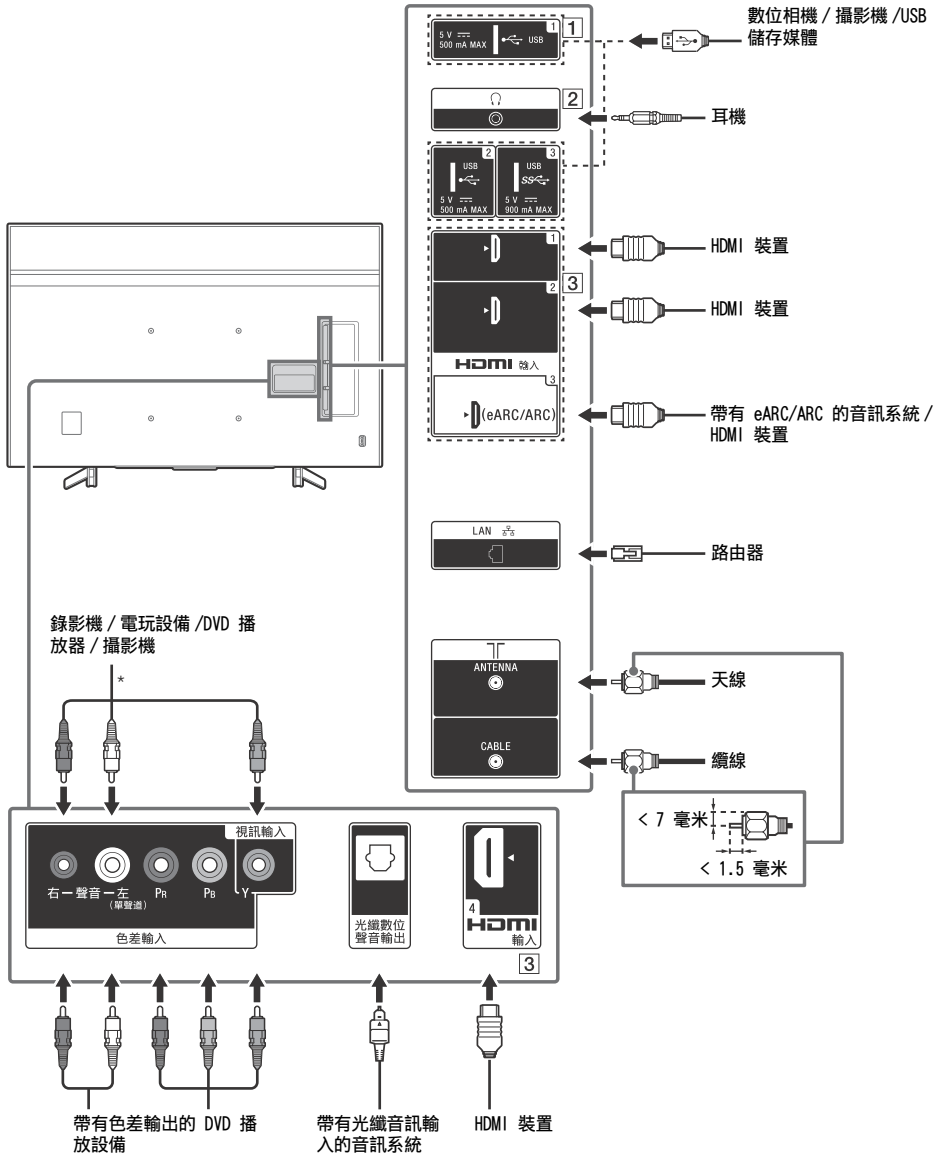



### 1. USB 1/2, SS USB 3

- 連接大型 USB 裝置可能會干擾旁邊其他已連接的裝置。
- 連接大型 USB 裝置時，請連接至 USB 1 端子。

### 2. (耳機)

- 僅支援 3 極立體聲迷你插孔。
- 無法同時從耳機和電視揚聲器輸出聲音。

### 3. HDMI 輸入 1/2/3/4

- HDMI 介面可使用單個訊號線傳輸數位視訊和音訊。

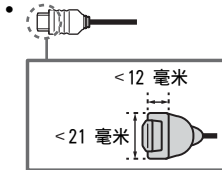

- 若要欣賞高品質 4K 60p 內容，請連接優質高速 HDMI 電纜，並將 [HDMI 訊號格式] 設定為 [增強格式]。  
請為每個連接的 HDMI 輸入端子個別進行此設定。有關支援格式的詳情，請參閱本手冊的“規格”（第 12-13 頁）。
- **HDMI 輸入 3 eARC/ARC (Enhanced Audio Return Channel/Audio Return Channel)**  
將您的音訊系統連接至 HDMI 輸入 3 以傳送電視機音訊至您的音訊系統。支援 HDMI eARC/ARC 的音訊系統可將視訊傳送至電視機，並透過同一根 HDMI 連接線從電視機接收音訊。如果您的音訊系統不支援 HDMI eARC/ARC，必須另外連接光纖數位聲音輸出。
- 使用乙太網 HDMI 纜線連接帶有 eARC 的音訊系統。



\* 連接單聲道設備時，請連接左（單聲道）音訊插孔。

# 將電視機安裝至牆上

## 使用選購的壁掛式支架

此電視機使用說明書僅提供將電視機安裝到牆上前準備電視機進行壁掛式安裝的步驟。

### 致客戶：

基於保護產品和安全考量，Sony 強烈建議務必委由 Sony 經銷商或經授權的承包商進行電視機的安裝。請勿試圖自行安裝。

### 致 Sony 經銷商和承包商：

請在安裝、定期維修和檢查本產品時特別注意安全。

安裝此電視機，尤其是在確定牆壁強度是否能夠支撐電視機重量方面，需要足夠的專業知識。將本產品安裝於牆上的工作務必要委託 Sony 經銷商或經過授權的承包商進行，而且安裝時要特別注意安全。Sony 對因不當操作或不正確安裝所造成的任何損壞或傷害概不負責。

使用壁掛式支架 SU-WL450（未提供）將電視機安裝到牆上。

安裝壁掛式支架時，也請參閱壁掛式支架隨附的使用說明書和安裝指南。

### 註

- 務必將取下的螺絲放置在安全的地方，讓螺絲遠離兒童。



有關壁掛式支架安裝的說明，請參閱您電視機型號的產品頁上的安裝訊息（壁掛式支架）。

<http://www.sony-asia.com/support>

從電視機背面卸下螺絲。

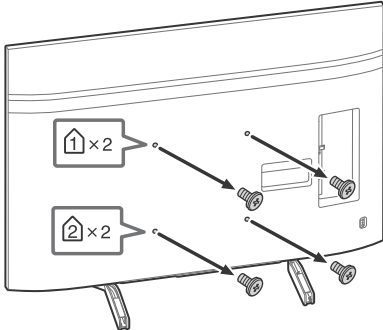

## 拆除電視底座

- 1 一次卸下電視底座的一邊。當其他人將電視抬起時，用雙手將電視底座扶好。

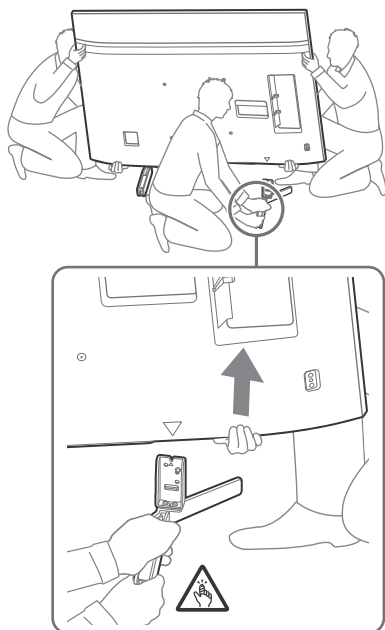

- 2 重複先前步驟，以卸下另一邊的電視底座。

### 註

- 需要三人或更多人拆卸電視底座。
- 拆除電視底座時，注意不要過度施力，以免導致電視機掉落，從而造成人身傷害或對電視機造成物理性損壞。
- 在搬運電視底座時，請小心處理，以避免損壞電視機。
- 當拆卸電視底座而將電視抬起時，請小心避免電視底座翻倒而砸傷、壓傷人。
- 當拆除電視底座時，請小心避免電視底座掉落而傷及電視表面。

## 故障排除

以下問題的一般故障排除：黑螢幕、沒有聲音、凍結畫面、電視機沒有反應或網路斷線，請依照以下步驟操作。

- 1 按遙控器上的電源按鈕重新啟動電視機，直到顯示一則訊息。電視機將重新啟動。如果電視機未恢復正常，請嘗試拔下 AC 電源線。然後按電視機上的電源按鈕，等待兩分鐘，再將 AC 電源線插入。
- 2 請按遙控器上的說明以參閱說明選單。
- 3 將電視機連接至網路，然後執行軟體更新。  
Sony 建議您持續更新電視機軟體。軟體更新會提供新功能並改善效能。
- 4 造訪 Sony 服務網站（本手冊封面提供的資訊）。

在插入電視機時，即使按遙控器或電視機上的電源按鈕，電視機也可能在一定時間不能開啟。  
系統初始化需要一定時間。等待大約一分鐘，然後再次操作。

## 故障與解決方案

### 當照明 LED 閃爍紅燈時。

- 統計該照明 LED 閃爍的次數（間隔時間為三秒）。  
斷開 AC 電源線直到照明 LED 停止閃爍紅燈來重新啟動電視機，然後開啟電視機。  
如果此問題仍然存在，請斷開 AC 電源線，然後聯絡您的經銷商或 Sony 服務中心並告知照明 LED 閃爍的次數。

### 沒有畫面（螢幕是黑的）也沒有聲音。

- 檢查天線 / 訊號線連接。
- 將電視機連接至 AC 電源，然後按電視機或遙控器上的電源按鈕。

### 無法操作頻道選台。

- 檢查天線 / 訊號線連接。

### 遙控器無效。

- 更換電池。

### 忘記廣播密碼的家長鎖定。

- PIN 碼輸入 9999，然後選擇 [變更 PIN 號碼]。

### 電視機周圍溫度升高。

- 當長時間使用電視機時，電視機周圍溫度會升高。  
用手觸摸這些地方時可能會覺得很燙。

## 規格

### 系統

#### 面板系統

LCD（液晶顯示）面板，LED 背光源

#### 電視系統

類比：M

數位：DVB-T

#### 彩色系統

NTSC/PAL（僅限視訊）/SECAM（僅限視訊）/

NTSC4.43（僅限視訊）

#### 頻道涵蓋範圍

類比：UHF/VHF / 纜線

數位：UHF

#### 聲音輸出

10 瓦 + 10 瓦

#### 無線技術

IEEE802.11ac/a/b/g/n 協定

藍牙 4.2 版

## 輸入 / 輸出插孔

### 天線 / 訊號線

VHF/UHF 和 CATV 的 75 歐姆外端子

### 色差輸入

YPbPr（分量視頻）：1080p（60 Hz），1080i

（60 Hz），720p（60 Hz），480p，480i

音訊輸入（phono 插孔）

### 視訊輸入

視訊輸入（備有 Y 輸入的常見 Phono 針）

HDMI 輸入 1/2/3/4（支援 4K 解析度、HDCP 2.3 相容）

#### 視訊：

4096 × 2160p (60 Hz)\*1\*2, 4096 × 2160p (24 Hz)\*1, 3840 × 2160p (60 Hz)\*2, 3840 × 2160p (24, 30 Hz), 1080p (30, 60 Hz), 1080/24p, 1080i (60 Hz), 720p (30, 60 Hz), 720/24p, 480p, PC 格式 \*3

#### 音訊：

eARC (Enhanced Audio Return Channel) 模式 \*4  
有關詳情，請參閱說明指南。

eARC 模式除外

5.1 聲道線性 PCM: 32/44.1/48/88.2/96/176.4/192 kHz 16/20/24 位元, Dolby Digital, Dolby Digital Plus, DTS

eARC/ARC (Enhanced Audio Return Channel / Audio Return Channel) (僅限 HDMI 輸入 3)

eARC 模式 \*4

有關詳情，請參閱說明指南。

#### ARC 模式

雙聲道線性 PCM: 48 kHz 16 位元, Dolby Digital, Dolby Digital Plus, DTS

## 光纖數位聲音輸出

數位光纖插孔 (雙聲道線性 PCM: 48 kHz 16 位元, Dolby Digital, DTS)

## Ⓞ (立體聲迷你插孔)

耳機

## • 1, • 2, SS 3

USB 端子 1 和 2 支援高速 USB (USB 2.0)

USB 端子 3 支援超速 USB (USB 3.1 Gen 1)

## LAN

10BASE-T/100BASE-TX 接頭 (視網路的作業環境而定, 連線速度可能不同。無法保證通訊率和通訊品質。)

## 其他

### 選用的配件

壁掛式支架: SU-WL450

### 操作溫度

0 °C - 40 °C

### 操作濕度

10 % - 80 % 相對濕度 (非冷凝)

## 電源和其他規格

### 電源需求

110 V AC, 60 Hz

### 螢幕尺寸 (對角測量) (大約)

KD-75X8500G: 75 英寸 / 189.3 公分

KD-65X8500G: 65 英寸 / 163.9 公分

KD-55X8500G: 55 英寸 / 138.8 公分

### 顯示解析度

3840 畫素 (水平) × 2160 條線 (垂直)

### 耗電量

KD-75X8500G: 253 瓦

KD-65X8500G: 199 瓦

KD-55X8500G: 164 瓦

### 待機耗電量 \*5\*6

0.5 瓦

### 額定輸出

USB 1/2

5 V ---, 500 毫安培 MAX

USB 3

5 V ---, 900 毫安培 MAX

## 尺寸 (大約) (寬 × 高 × 深)

### 包含電視底座

KD-75X8500G: 1673 × 1031 × 358 毫米

KD-65X8500G: 1450 × 899 × 316 毫米

KD-55X8500G: 1231 × 776 × 316 毫米

### 不含電視底座

KD-75X8500G: 1673 × 963 × 54 毫米

KD-65X8500G: 1450 × 836 × 52 毫米

KD-55X8500G: 1231 × 713 × 52 毫米

## 重量 (大約)

### 包含電視底座

KD-75X8500G: 39.3 公斤

KD-65X8500G: 26.3 公斤

KD-55X8500G: 19.7 公斤

### 不含電視底座

KD-75X8500G: 37.8 公斤

KD-65X8500G: 25.3 公斤

KD-55X8500G: 18.7 公斤

- \*1 當輸入 4096 × 2160p 且 [寬螢幕模式] 設為 [正常模式] 時, 解析度將顯示為 3840 × 2160p。要顯示 4096 × 2160p, 請將 [寬螢幕模式] 設定設為 [全螢幕模式 1] 或 [全螢幕模式 2]。
- \*2 若要支援 18 Gbps, 將 [HDMI 訊號格式] 設定為 [增強格式]。
- \*3 有關詳情, 請參閱說明指南。
- \*4 當 [eARC 模式] 設定為 [自動]、[揚聲器] 設定為 [音響系統] 且連接了 eARC 相容音訊系統時, eARC 模式啟動。
- \*5 電視完成必要的內部處理程序之後會達到指定的待機電力。
- \*6 在電視機連接網路時, 待機耗電量會增加。

## 註

- 選購配件依各國/地區/電視機機型/庫存而定。
- 設計和規格如有變更, 恕不另行通知。

## 商標資訊

- HDMI、HDMI 高畫質多媒體介面及 HDMI 標誌為 HDMI Licensing Administrator, Inc. 在美國及其他國家的商標或註冊商標。
- Dolby、杜比、Dolby Vision、Dolby Audio、和雙 D 符號是杜比實驗室的商標。本產品經過杜比實驗室的許可而製造。未公佈的機密作品。版權所有 © 1992-2015 杜比實驗室。保留所有權利。
- “BRAVIA”、BRAVIA 和 BRAVIA Sync 是 Sony Corporation 的商標或註冊商標。
- Gracenote、Gracenote 標誌和標誌字型、“Powered by Gracenote” 標誌是 Gracenote, Inc. 在美國和/或其他國家的註冊商標或商標。
- Vewd® Core. Copyright 1995-2019 Vewd Software AS. All rights reserved.
- Google、Google Play、Chromecast、YouTube、Android TV 和其他相關標記和標誌均為 Google LLC 的商標。
- Wi-Fi®、Wi-Fi Alliance® 和 Wi-Fi Direct® 是 Wi-Fi Alliance 的註冊商標。
- Wi-Fi CERTIFIED™ 標誌是 Wi-Fi Alliance 的認證標誌。
- 有關 DTS 專利, 請參閱 <http://patents.dts.com>。由 DTS, Inc. 授權製造。DTS、其標誌、& DTS 連同其標誌是註冊商標, 而 DTS Digital Surround 是 DTS, Inc. 的商標。© DTS, Inc. 保留所有權利。

- 藍牙® 文字標記和徽標是 Bluetooth SIG, Inc. 持有的註冊商標，任何使用此商標的 Sony Corporation 均需獲得授權。其他商標和商標名稱為各自所有者的商標和商名。
- Netflix 是 Netflix, Inc. 的註冊商標。
- RealMedia © 2018 RealNetworks, Inc. 保留所有權利。RealMedia, RealNetworks 以及它們的標誌是 RealNetworks, Inc. 的商標或註冊商標。
- TUXERA 是 Tuxera Inc. 在美國與其他國家的註冊商標。
- USB-IF SuperSpeed USB Trident 標誌是 USB Implementers Forum, Inc. 的註冊商標。
-  SSC®
- 所有其他商標屬於其各自的所有者。





商品名稱： 電視  
型號： KD-75X8500G  
          KD-65X8500G  
          KD-55X8500G

額定電壓： 110 V ~

額定頻率： 60 Hz

消耗功率： KD-75X8500G (253 W)  
              KD-65X8500G (199 W)  
              KD-55X8500G (164 W)

製造年份： 如機體上標示

製造號碼： 如機體上標示

商品原產地： 日本

委製廠商： Sony Visual Products Inc.

進口商： 台灣索尼股份有限公司

地址： 台北市長春路 145 號 5 樓



廢電池請回收

Sony 客服中心

客服諮詢電話： 4499111 (行動電話撥打請加 02)

海外來電請撥： 886-2-77140021

服務網頁 <http://www.sony.com.tw/service/>



說明指南

[http://rd1.sony.net/help/tv/gtw2/h\\_tw/](http://rd1.sony.net/help/tv/gtw2/h_tw/)

<http://www.sony.net/>

© 2019 Sony Visual Products Inc. Printed in Japan