

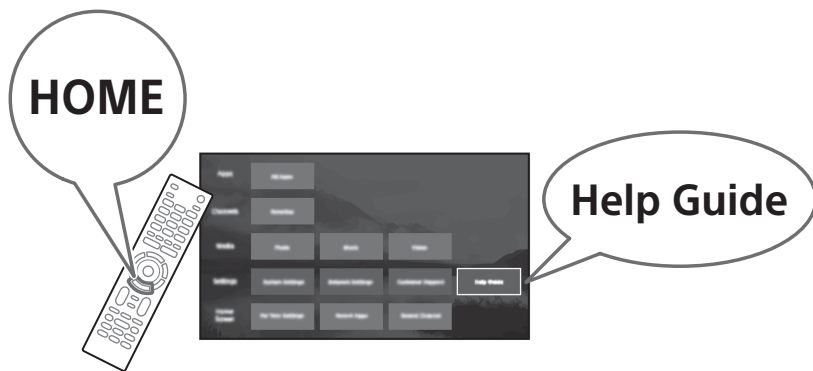

## โทรทัศน์

คู่มืออ้างอิง



การสนับสนุนลูกค้าและช่องทางติดต่อ:

<http://www.sony-asia.com/support>

# BRAVIA



## สารบัญ

ข้อมูลความปลอดภัย	2
ส่วนประกอบและอุปกรณ์ควบคุม	4
อุปกรณ์ควบคุมและไฟแสดง	4
การใช้รีโมทคอนโทรล	5
คำอธิบายส่วนประกอบของรีโมทคอนโทรล	5
แผนภาพการเชื่อมต่อ	7
การติดตั้งทีวีบนผนัง	9
การใช้อุปกรณ์ยึดติดผนังเสริม	9
ถอดแป้นรองแบบตั้งโต๊ะออกจากทีวี	10
การแก้ไขปัญหา	12
ข้อบกพร่องและการแก้ไข	12
ข้อมูลจำเพาะ	12

## บทนำ

ขอบคุณที่ท่านเลือกใช้ผลิตภัณฑ์ของ Sony ก่อนใช้งานทีวี กรุณาอ่านคู่มือนี้โดยละเอียดและเก็บรักษาคู่มือนี้ไว้อ้างอิงในอนาคต

### หมายเหตุ

- ก่อนใช้งานทีวี โปรดอ่าน “ข้อมูลความปลอดภัย” (หน้า 2)
- โปรดอ่านข้อมูลความปลอดภัยที่ห้าด้วยสำหรับข้อมูลความปลอดภัยเพิ่มเติม
- คำแนะนำเกี่ยวกับ “การติดตั้งทีวีบนผนัง” รวมอยู่ในคู่มือการใช้งานทีวีเล่มนี้
- รูปภาพและภาพประกอบที่ใช้ในคู่มือการตั้งค่าและคู่มือเล่มนี้ใช้สำหรับอ้างอิงเท่านั้น และอาจแตกต่างจากผลิตภัณฑ์จริง

### คู่มือช่วยเหลือ (คู่มือ)

หากต้องการรายละเอียดเพิ่มเติม กรุณามอง HOME บนรีโมทคอนโทรล จากนั้นเลือก [คู่มือช่วยเหลือ] ในเมนู [ตั้งค่า] นอกจากนี้คุณยังสามารถตรวจสอบคู่มือช่วยเหลือได้จาก PC หรือสมาร์ทโฟน (ข้อมูล ที่ให้มานอกกล่องของคู่มือนี้)

### ตำแหน่งของป้ายแสดงรายละเอียด

ป้ายแสดงหมายเลขรุ่นและอัตราจ่ายไฟอยู่ในตำแหน่งด้านหลังของเครื่อง

สำหรับรุ่นที่มีอะแดปเตอร์ AC ให้มาด้วย:

ป้ายแสดงหมายเลขรุ่นของอะแดปเตอร์ AC และเลขลำดับจะอยู่ที่ด้านหลังของอะแดปเตอร์ AC

### ข้อมูลความปลอดภัย

#### การติดตั้ง/ตั้งค่า

ติดตั้งและใช้งานเครื่องทีวีตามวิธีการข้างล่างนี้เพื่อหลีกเลี่ยงความเสี่ยงต่อการเกิดไฟไหม้ ไฟฟ้าดูด หรือความเสียหาย และ/หรือการได้รับบาดเจ็บ

#### การติดตั้ง

- ควรติดตั้งเครื่องทีวีใกล้กับเสียบไฟ AC ที่เข้าถึงได้ง่าย
- ควรวางเครื่องทีวีไว้บนพื้นผิวที่มั่นคง ใต้ระดับเพื่อป้องกันไม่ให้เครื่องหล่นลงมาและเป็นสาเหตุให้เกิดการบาดเจ็บหรือความเสียหายต่อทรัพย์สิน
- ติดตั้งทีวีในที่ที่ทีวีจะไม่ถูกดึง ถูกผลัก หรือถูกกระแทกจนตกหล่น
- ติดตั้งทีวีโดยไม่ให้ฐานรองแบบตั้งโต๊ะของทีวียื่นออกมาจากแท่นวางทีวี (ไม่ใส่เท้า) หากฐานรองทีวีแบบตั้งโต๊ะยื่นออกมาจากแท่นวางทีวี อาจเป็นสาเหตุให้ทีวีหล่น และทำให้บุคคลบาดเจ็บหรือทีวีเสียหายได้

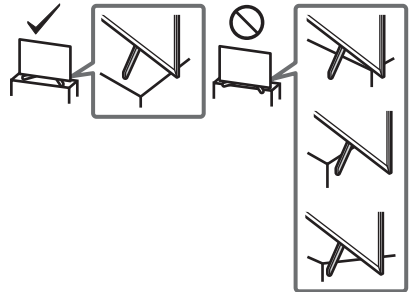

- การติดตั้งเข้ากับผนังต้องกระทำโดยพนักงานบริการที่ผ่านการรับรองเท่านั้น
- เพื่อความปลอดภัยขอแนะนำให้ท่านใช้อุปกรณ์เสริมของ Sony ซึ่งประกอบด้วย:
  - อุปกรณ์ยึดติดผนัง: SU-WL450

- เมื่อจะติดตั้งอุปกรณ์ยึดติดผนังเข้ากับเครื่องทีวีต้องใช้สกรูที่ให้มาพร้อมกับอุปกรณ์ยึดติดผนัง สกรูที่ให้มานั้นถูกกำหนดไว้ดังที่แสดงในรูปเมื่อวัดจากผิวด้านหน้าของอุปกรณ์ยึดติดผนัง
- เส้นผ่านศูนย์กลางและความยาวของสกรูจะแตกต่างกันไป ทั้งนี้ขึ้นอยู่กับรุ่นของอุปกรณ์ยึดติดผนัง
- การใช้สกรูอื่นนอกเหนือจากที่ให้มาอาจทำให้ภายในเครื่องทีวีชำรุดหรือทำให้ทีวีหล่นลงมาเป็นต้น

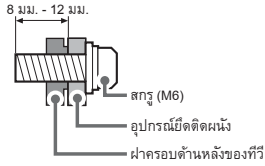

### การขนย้าย

- ก่อนทำการขนย้ายเครื่องทีวีให้ถอดสายเชื่อมต่อต่างๆ ออกให้หมด
- การขนย้ายเครื่องทีวีขนาดใหญ่ต้องใช้สองหรือสามคนช่วยกัน
- ในการขนย้ายเครื่องทีวีด้วยมือ ให้จับเครื่องทีวีตามที่แสดงในรูปด้านล่าง อย่าให้มีแรงกดบนแผง LCD และที่ขมอมรอบๆ หน้าจอ
- ขณะยกหรือเคลื่อนย้ายเครื่องทีวี จับตัวเครื่องให้แน่นจากทางด้านล่าง

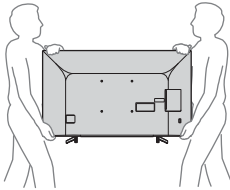

- ขณะเคลื่อนย้ายเครื่องทีวี อย่าให้ตัวเครื่องถูกกระแทกหรือได้รับความสั่นสะเทือนมากเกินไป
- เมื่อทำการเคลื่อนย้ายเครื่องทีวีเพื่อนำไปซ่อมแซมหรือย้ายบ้านให้บรรจุในกล่องและอุปกรณ์บรรจุดั้งเดิม

### การป้องกันไม่ให้สั้นคอลอน (รุ่นที่มีชุดสายรัดให้มาด้วย)

โปรดดูคู่มือการตั้งค่าที่ตำแหน่ง

สกรูยึดไม้ที่ให้มาด้วยนั้นใช้สำหรับยึดของแข็งที่ทากจากไม้เท่านั้น

(ยกเว้นรุ่นที่มีชุดสายรัดให้มาด้วย)

KD-65X7000G / 55X7000G

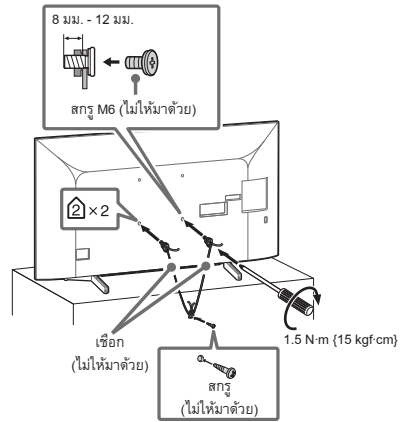

KD-49X7077G / 49X7000G / 43X7000G

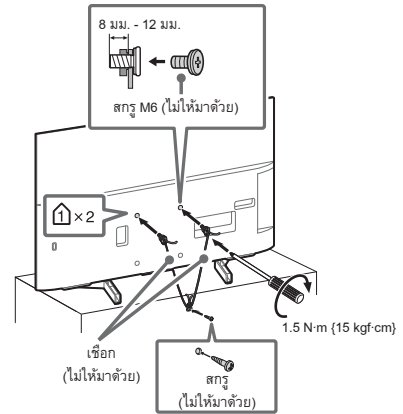

# ส่วนประกอบและอุปกรณ์ควบคุม

## อุปกรณ์ควบคุมและไฟแสดง

KD-65X700G

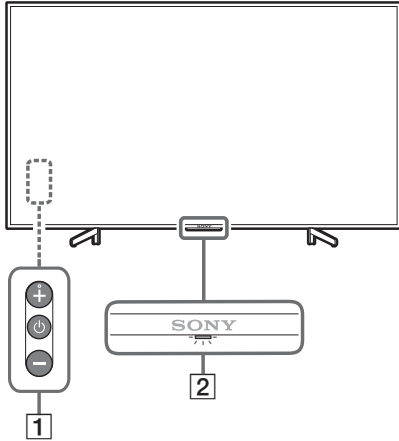

KD-55X7000G / 49X7077G / 49X7000G / 43X7000G

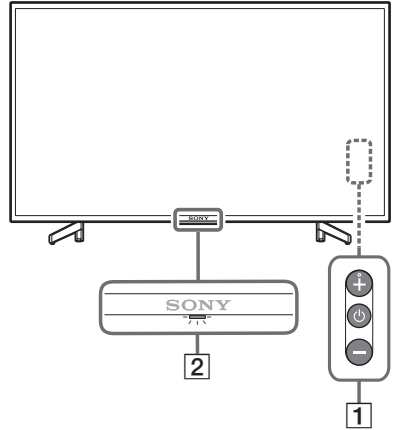



### 1 ปุ่ม (เปิด/ปิด) +/-

เมื่อทีวีปิดอยู่

กด  เพื่อเปิดเครื่อง

เมื่อทีวีเปิดอยู่

กด  ค้างไว้เพื่อปิดเครื่อง

กด  ซ้ำเพื่อเปลี่ยนฟังก์ชัน จากนั้นกดปุ่ม + หรือ -

เพื่อ:

- ปรับระดับเสียง

- เลือกช่อง

- เลือกแหล่งสัญญาณเข้าของทีวี

### 2 เซ็นเซอร์รีโมทคอนโทรล\* / ตัวแสดงผล LED

ไฟแสดงผล LED จะสว่างหรือกะพริบตามสถานะของทีวี

หากต้องการข้อมูลเพิ่มเติม โปรดอ้างอิงจากคู่มือช่วยเหลือ

\* อย่าวางวัตถุใดๆ ไว้ใกล้เซ็นเซอร์

#### หมายเหตุ

- ต้องแน่ใจว่าได้ปิดทีวีเรียบร้อยแล้วก่อนที่จะถอดปลั๊กไฟ AC ออก

- หากต้องการตัดไฟจากทีวีให้ดึงปลั๊กออกจากเต้ารับ AC

- กรุณารอสักครู่ขณะเลือกสัญญาณขาเข้าหรือเปลี่ยนเป็นสัญญาณขาเข้าแบบอื่น

# การใช้รีโมทคอนโทรล

## คำอธิบายส่วนประกอบของรีโมทคอนโทรล

รูปร่างของรีโมทคอนโทรล ตำแหน่ง ความพร้อมใช้งาน และฟังก์ชันของปุ่มบนรีโมทคอนโทรล อาจแตกต่างกันไปตามภูมิภาค/ประเทศ/รุ่นทีวี

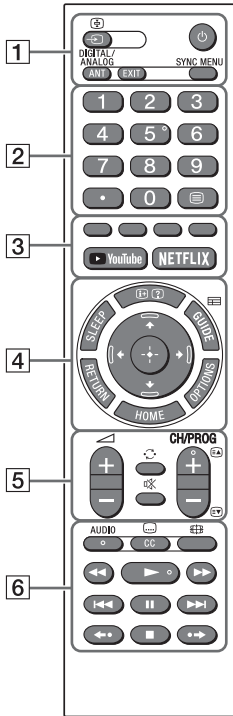

### หมายเหตุ

- ปุ่มหมายเลข 5, **CH/PROG+** และ **AUDIO** มีจุดหมุนที่สัมผัสได้ ให้ใช้จุดสัมผัสดังกล่าวในการอ้างอิงการใช้งานทีวี

### 1 (เลือกแหล่งสัญญาณเข้า/ค้ำหน้าตัวอักษร)

ในโหมดทีวี: แสดงผลและเลือกแหล่งสัญญาณเข้า  
ในโหมดตัวอักษร: ค้างหน้าปัจจุบันไว้

### (พร้อมใช้งานทีวี)

เปิดหรือปิดทีวี (โหมดพร้อมใช้งาน)

### ANT/DIGITAL/ANALOG

สลับระหว่างสัญญาณเข้าแบบดิจิทัลและอนาล็อก

### EXIT

กลับไปหน้าจอก่อนหน้าหรือออกจากเมนู เมื่อมีบริการแอปพลิเคชันแบบอินเทอร์แอคทีฟ กดปุ่มนี้เพื่อออกจากบริการ

### SYNC MENU

แสดงเมนู BRAVIA Sync

หากต้องการรายละเอียดเพิ่มเติม กดปุ่ม **HOME** บนรีโมทคอนโทรล จากนั้นเลือก [คู่มือช่วยเหลือ] ในเมนู [ตั้งค่า]

## 2 ปุ่มตัวเลข



ใช้ปุ่ม 0-9 เลือกช่องดิจิทัล

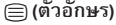

แสดงข้อมูลตัวอักษร

## 3 ปุ่มสี

ใช้งานฟังก์ชันที่เกี่ยวข้องในขณะนั้น



เข้าใช้บริการออนไลน์ "YouTube"

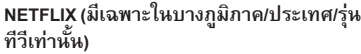

เข้าใช้บริการออนไลน์ "NETFLIX"

## 4 (i+?) (ข้อมูล/เปิดตัวอักษร)

แสดงข้อมูล

### SLEEP

กดซ้ำๆ จนกว่าทีวีจะแสดงเวลาเป็นนาที (เปิด/[15 นาที]/[30 นาที]/[45 นาที]/[60 นาที]/[90 นาที]/[120 นาที]) ที่ต้องการให้ทีวีเปิดอยู่ก่อนที่จะปิดเครื่อง การยกเลิกตั้งเวลาปิด กด **SLEEP** ซ้ำๆ จนกว่า [เปิด] จะปรากฏขึ้น



แสดง Digital EPG (คำแนะนำช่องรายการอิเล็กทรอนิกส์)

### RETURN

กลับไปหน้าจอก่อนหน้านี้

### OPTIONS

แสดงรายการที่อยู่ในเมนูทางลัดไปยังเมนูการตั้งค่าต่างๆ ตัวเลือกในรายการจะแตกต่างกันไปตามสัญญาณขาเข้าปัจจุบันและเนื้อหา

### HOME

แสดงเมนูทีวีโฮม



การควบคุมและเลือกเมนูบนหน้าจอ

## 5 </> +/- (ระดับเสียง)

ปรับระดับเสียง



กลับไปช่องรายการหรือสัญญาณขาเข้าก่อนหน้านี้ที่รับชมไปเมื่อ 15 วินาทีที่แล้ว

## ⏏ (ปิดเสียง)

ปิดเสียง กดอีกครั้งเพื่อเปิดเสียง



ในโหมดทีวี: เลือกช่อง

ในโหมดตัวอักษร: เลือกหน้าถัดไป (▶) หรือหน้าที่แล้ว (◀)

## 6 AUDIO

เลือกเสียงของแหล่งสัญญาณเสียงหลายภาษาหรือเสียง 2 มิติ สำหรับรายการที่กำลังรับชมอยู่ในปัจจุบัน (ทั้งนี้ขึ้นอยู่กับแหล่งสัญญาณของรายการ)



เปิดหรือปิดคำบรรยาย (เมื่อมีคุณสมบัติ)



ปรับการแสดงผลหน้าจอ เพื่อเลือกโหมดจอภาพที่ต้องการ



ใช้งานรายการสลับทีวีและอุปกรณ์ที่รองรับ BRAVIA Sync ซึ่งเชื่อมต่ออยู่

สามารถใช้งานปุ่มนี้ในการเล่นสื่อ VOD (Video on Demand) ได้เช่นกัน ความพร้อมในการทำงานขึ้นอยู่กับบริการ VOD



เล่นฉากซ้ำ/กวดจอภาพไปยังหน้าจออย่างรวดเร็ว

# แผนภาพการเชื่อมต่อ

ท่านสามารถเชื่อมต่ออุปกรณ์เสริมต่างๆ มากมายกับทีวีของท่าน

## หมายเหตุ

- ขั้วต่อและป้ายต่างๆ อาจแตกต่างกันทั้งนี้ขึ้นอยู่กับภูมิภาค/ประเทศ/ทีวีแต่ละรุ่น

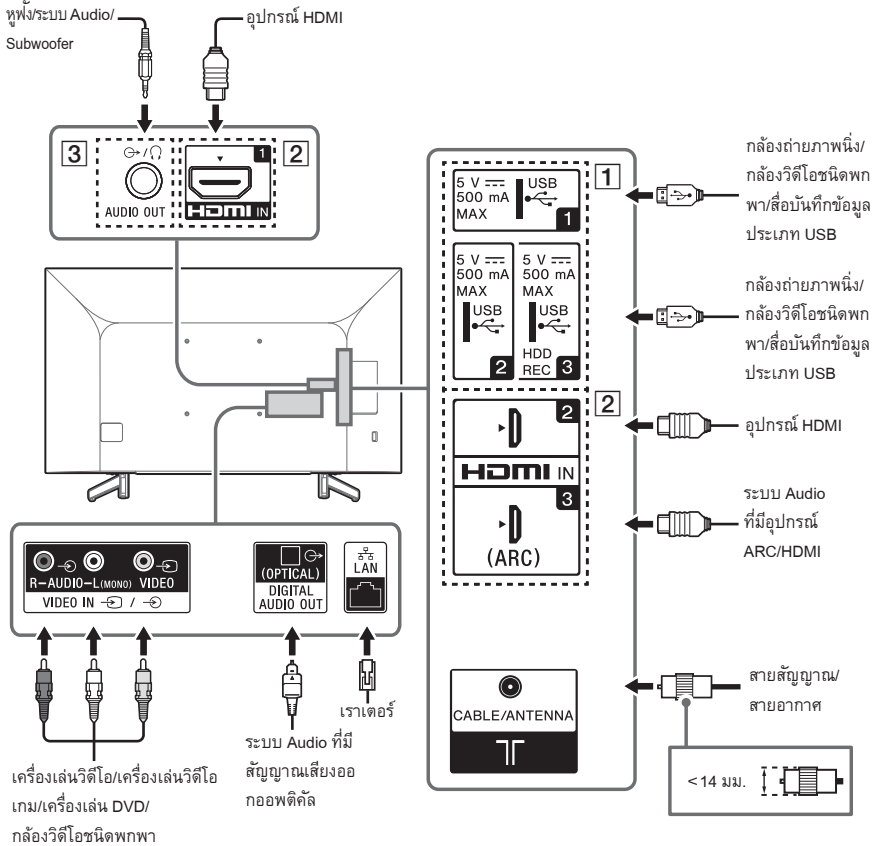

## 1 USB 1/2, USB 3 (HDD REC)\*

- การต่อกับอุปกรณ์ USB ที่มีขนาดใหญ่อาจรบกวนอุปกรณ์เครื่องอื่นที่เชื่อมต่ออยู่ใกล้ๆ
- เมื่อจะต่ออุปกรณ์ USB ที่มีขนาดใหญ่ ให้ต่อกับช่องต่อ USB 1
- เชื่อมต่ออุปกรณ์ USB HDD เข้ากับพอร์ต USB 3

## 2 HDMI IN 1/2/3

- อินเทอร์เฟซ HDMI สามารถถ่ายโอนสัญญาณวิดีโอและเสียงแบบดิจิทัลไปบนสายเคเบิลเพียงสายเดียวได้

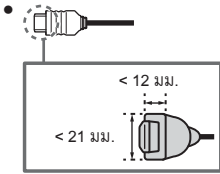

### • HDMI IN 2/3

สำหรับการผลิตฟิล์มไปกับเนื้อหาระดับ 4K 50p\*/60p แบบคุณภาพสูง ให้เชื่อมต่อสาย HDMI ความเร็วสูงแบบพรีเมียมเข้ากับ HDMI IN 2/3 และตั้งค่า [รูปแบบสัญญาณ HDMI] เป็น [รูปแบบที่ปรับปรุง] สำหรับรายละเอียดเกี่ยวกับรูปแบบที่รองรับ โปรดอ้างอิงจาก "ข้อมูลจำเพาะ" ในคู่มือนี้ (หน้า 12-13)

### • HDMI IN 3 ARC (Audio Return Channel)

เชื่อมต่อระบบเสียงของคุณเข้ากับ HDMI IN 3 เพื่อสร้างเส้นทางส่งเสียงจากทีวีไปยังระบบเสียงของคุณ ระบบเสียงที่รองรับ HDMI ARC จะสามารถส่งวิดีโอไปยังทีวี และรับเสียงจากทีวีได้โดยผ่านทางสายสัญญาณ HDMI เส้นเดียวกัน หากระบบเสียงของคุณไม่รองรับ HDMI ARC คุณจำเป็นต้องสร้างการเชื่อมต่อเพิ่มเติมกับ DIGITAL AUDIO OUT (OPTICAL)

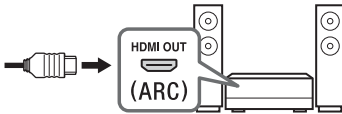

## 3 AUDIO OUT

- รองรับช่องต่อแบบสเตอริโอขนาดเสกชนิด 3 ขั้วเท่านั้น
- หากต้องการฟังเสียงของทีวีผ่านอุปกรณ์ที่เชื่อมต่ออยู่ ให้กด HOME แล้วเลือก [ตั้งค่าระบบ] → [ตั้งค่ารายการ] → [ตั้งค่า AV] → [หูฟัง/เสียงออก] จากนั้นเลือกรายการที่ต้องการ

หมายเหตุ

\* มีเฉพาะในบางภูมิภาค/ประเทศ/รุ่นทีวีเท่านั้น



# การติดตั้งทีวีบนผนัง

## การใช้อุปกรณ์ยึดติดผนังเสริม

คู่มือการใช้งานทีวีเล่มนี้จะแสดงเฉพาะขั้นตอนการจัดเตรียมทีวีเพื่อติดตั้งเข้ากับผนังก่อนที่จะติดตั้งจริง

### สำหรับลูกค้า:

สำหรับการป้องกันผลิตภัณฑ์และเพื่อความปลอดภัย Sony ขอแนะนำว่าการติดตั้งทีวีของท่านควรดำเนินการโดยตัวแทนจำหน่าย Sony และผู้รับติดตั้งที่ได้รับการแต่งตั้ง ห้ามทำการติดตั้งด้วยตนเอง

### สำหรับตัวแทนจำหน่าย Sony และผู้รับติดตั้ง:

ควรให้ความสำคัญกับความปลอดภัยมากที่สุดระหว่างการติดตั้ง, การบำรุงรักษาตามระยะเวลา และการตรวจสอบผลิตภัณฑ์ตัวนี้

การติดตั้งผลิตภัณฑ์นี้จำเป็นต้องมีความชำนาญที่เพียงพอ โดยเฉพาะกับการตรวจสอบความแข็งแรงของผนังเพื่อรองรับน้ำหนักของทีวีโปรดแน่ใจว่าตัวแทนจำหน่าย Sony และผู้รับติดตั้งที่ได้รับการแต่งตั้งสำหรับการติดตั้งผลิตภัณฑ์นี้สามารถไว้วางใจได้และให้ความสำคัญกับความปลอดภัยระหว่างการติดตั้งอย่างเพียงพอ Sony จะไม่รับผิดชอบต่อความเสียหายหรือการบาดเจ็บที่เกิดขึ้นจากการทำงานผิดพลาดหรือการติดตั้งที่ไม่ถูกต้อง

ใช้อุปกรณ์ยึดติดผนัง SU-WL450 (ไม่ให้นำมาด้วย) ติดตั้งทีวีเข้ากับผนัง

เมื่อติดตั้งอุปกรณ์ยึดติดผนัง ให้อ้างอิงคู่มือการใช้งานและคำแนะนำในการติดตั้งที่แนบมากับอุปกรณ์ยึดติดผนัง

### หมายเหตุ

- ควรจัดเก็บสกรูที่ถอดออกมาในที่ปลอดภัย โดยจัดเก็บให้ห่างจากเด็ก
- หากแป้นรองทีวีแบบตั้งโต๊ะยึดติดอยู่กับทีวีให้ถอดแป้นรองทีวีแบบตั้งโต๊ะออกก่อน ให้ดูคำแนะนำในการตั้งค่าและปฏิบัติตามขั้นตอนในแบบย่อนกลับในการถอดแป้นรองแบบตั้งโต๊ะ
- ควรปูแผ่นและหนาไว้บนพื้นราบเรียบที่เสมอกันแล้ววางทีวีโดยคว่ำหน้าจอลงบนผ้าเมื่อถอดแป้นรองทีวีแบบตั้งโต๊ะออกจากทีวี เพื่อป้องกันความเสียหายที่จอแสดงผล LCD (KD-49X7077G/49X7000G/43X7000G เท่านั้น)



สำหรับคำแนะนำเกี่ยวกับการติดอุปกรณ์ยึดติดผนัง โปรดดูข้อมูลการติดตั้ง (อุปกรณ์ยึดติดผนัง) บนหน้าผลิตภัณฑ์สำหรับรุ่นทีวีของคุณ  
<http://www.sony-asia.com/support>

## ถอดแป้นรองแบบตั้งโต๊ะออกจากทีวี

KD-65X7000G

1 ถอดแป้นรองแบบตั้งโต๊ะออกจากขาข้าง จับแป้นรองแบบตั้งโต๊ะให้แน่นด้วยมือทั้งสองข้างพร้อมให้อีกคนหนึ่งยกทีวีขึ้น

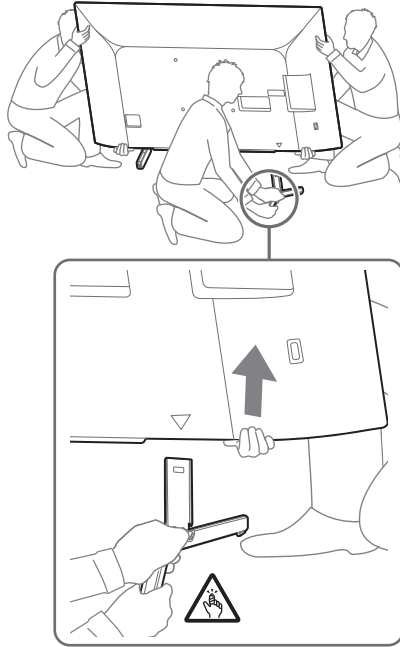

2 ทำขั้นตอนข้างต้นซ้ำอีกครั้งแล้วถอดแป้นรองแบบตั้งโต๊ะอีกข้างหนึ่งออก

### หมายเหตุ

- การถอดแป้นรองแบบตั้งโต๊ะต้องใช้คนอย่างน้อยสามคนขึ้นไป
- โปรดระมัดระวังอย่าใช้แรงมากเกินไปขณะถอดแป้นรองแบบตั้งโต๊ะออกจากทีวี เนื่องจากทีวีอาจตกลงและส่งผลให้มีคนบาดเจ็บหรือเกิดความเสียหายแก่ทีวีได้
- ควรระมัดระวังขณะทำงานกับแป้นรองแบบตั้งโต๊ะ เพื่อป้องกันมิให้ทีวีได้รับความเสียหาย
- โปรดระมัดระวังขณะยกทีวี เนื่องจากขณะถอดแป้นรองแบบตั้งโต๊ะออก แป้นรองอาจตกและเป็นเหตุให้เกิดการบาดเจ็บได้
- โปรดถอดแป้นรองแบบตั้งโต๊ะออกจากทีวีอย่างระมัดระวัง เพื่อป้องกันมิให้เครื่องตกและทำให้พื้นผิวที่รองรับทีวีได้รับความเสียหาย

KD-55X7000G

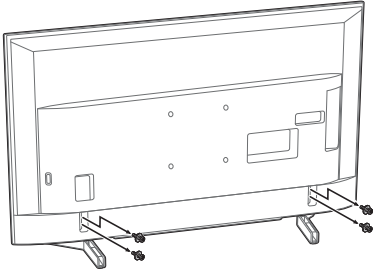

KD-49X7077G / 49X7000G / 43X7000G

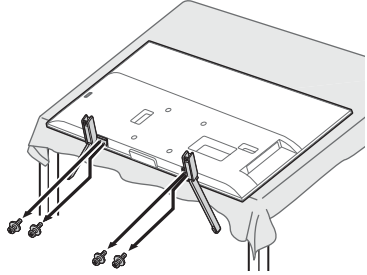

## การแก้ไขปัญหา

เมื่อไฟแสดงผล LED กะพริบเป็นสีแดงให้นับจำนวนครั้งที่กะพริบ (ในช่วงเวลา 3 วินาที)

หากไฟแสดงผล LED กะพริบเป็นสีแดงให้รีเซ็ตทีวีโดยการถอดสายไฟ AC (สายไฟหลัก) ออกจากทีวีประมาณ 2 นาทีจากนั้นจึงเปิดทีวีหากไม่สามารถแก้ไขปัญหาได้ให้ติดต่อตัวแทนหรือศูนย์บริการของ Sony และแจ้งจำนวนครั้งที่ไฟแสดงผล LED กะพริบเป็นสีแดง (ในช่วงเวลา 3 วินาที) กด  บนทีวีเพื่อปิดเครื่องถอดสายไฟ AC (สายไฟหลัก) และแจ้งให้ทางตัวแทนหรือศูนย์บริการของ Sony ได้ทราบ

## ข้อบกพร่องและการแก้ไข

ภาพหาย (หน้าจอมีดสนิท) และไม่มีเสียง

- ตรวจสอบการเชื่อมต่อสายอากาศ/สายสัญญาณ
- เชื่อมต่อทีวีเข้ากับตัวรับ AC (ตัวรับหลัก) และกด  บนทีวีหรือรีโมทคอนโทรล

เส้นขอบภาพบิดเบี้ยว

- เปลี่ยนการตั้งค่าปัจจุบันของ [โหมดฟิล์ม]\* เป็นการตั้งค่าอื่นๆ

ทีวีปิดเองโดยอัตโนมัติ (ทีวีเข้าสู่โหมดพร้อมใช้งาน)

- ตรวจสอบว่าเปิดใช้งาน [เวลาปิด]\* อยู่หรือไม่
- ตรวจสอบว่าเปิดใช้งาน [ระยะเวลา]\* ผ่าน [ตั้งเวลาเปิด]\* หรือ [การตั้งค่าการอบรูป]\* หรือไม่
- ตรวจสอบว่าเปิดใช้งาน [ระบบปิดทีวีขณะไม่ใช้งาน]\* อยู่หรือไม่

ไม่สามารถเลือกแหล่งสัญญาณขาเข้าบางสัญญาณได้

- เลือก [ตั้งชื่อช่องวิดีโอ]\* และเลือก [ตลอดเวลา]\* ของแหล่งสัญญาณขาเข้า

ไม่สามารถปรับจูนรายการออกอากาศบางรายการได้

- ตรวจสอบการเชื่อมต่อสายอากาศ/สายสัญญาณ

รีโมทคอนโทรลไม่ทำงาน

- เปลี่ยนแบตเตอรี่

บริเวณรอบตัวเครื่องร้อน

- ในกรณีที่เปิดเครื่องที่ติดตั้งกันเป็นเวลานาน บริเวณรอบตัวเครื่องที่ไว้จะร้อน ท่านอาจรู้สึกร้อนเมื่อใช้มีดผสมบริเวณนั้น
- \* หากต้องการรายละเอียดเพิ่มเติม กดปุ่ม HOME บนรีโมทคอนโทรล จากนั้นเลือก [คู่มือช่วยเหลือ] ในเมนู [ตั้งค่า]

## ข้อมูลจำเพาะ

ระบบ

ระบบแผงหน้าจอ

หน้าจอ LCD (Liquid Crystal Display) ไฟจอภาพ LED

ระบบทีวี

ขึ้นอยู่กับทางเลือกประเทศพื้นที่ของท่าน

อนาล็อก: B/G, I, D/K, M

ดิจิทัล: DVB-T/DVB-T2

ระบบสี/ระบบวิดีโอ

อนาล็อก: PAL/SECAM/NTSC3.58/NTSC4.43

ดิจิทัล: MPEG-2 MP@ML/HL, H.264/MPEG-4 AVC

MP/HP@L5.0, H.265/HEVC MP/Main10@L5.1 (4K 60fps)

ช่องสัญญาณที่รับได้

ขึ้นอยู่กับทางเลือกประเทศพื้นที่ของท่าน

อนาล็อก: UHF/VHF/สายสัญญาณ

ดิจิทัล: UHF/VHF

เสียงออก

10 วัตต์ + 10 วัตต์

เทคโนโลยีไร้สาย

โปรโตคอล IEEE 802.11b/g/n

ช่องต่อสัญญาณเข้า/ออก

สายอากาศ/สายสัญญาณ

ช่องต่อภายนอก 75 โอห์ม สำหรับ VHF/UHF

 /  VIDEO IN

 สัญญาณเข้าวิดีโอ (ช่องต่อแบบ phono)

 AUDIO IN

สัญญาณเสียงเข้า (ช่องต่อแบบ phono)

HDMI IN 1/2/3 (รองรับความละเอียด 4K, ใช้ร่วมกับ HDCP 2.3 ได้)\*<sup>1</sup>

วิดีโอ:

4096 × 2160p (24, 50, 60 Hz), 3840 × 2160p (24, 25, 30, 50, 60 Hz), 1080p (30, 50, 60 Hz), 1080i (50, 60 Hz), 720p (30, 50, 60 Hz), 720/24p, 576p, 576i, 480p, 480i

เสียง:

PCM เชิงเส้นสองช่องเสียง: 32/44.1/48 kHz 16/20/24 บิต, Dolby Digital, Dolby Digital Plus, DTS

ARC (Audio Return Channel) (HDMI IN 3 เท่านั้น)

PCM เชิงเส้นสองช่องเสียง: 48 kHz 16 บิต, Dolby Digital, Dolby Digital Plus, DTS

 DIGITAL AUDIO OUT (OPTICAL)

ช่องต่อออพติคัลดิจิทัล (PCM เชิงเส้นสองช่องเสียง: 48 kHz 16 บิต, Dolby Digital, DTS)

AUDIO OUT  (ช่องต่อแบบสเตอริโอขนาดเล็ก)

หูฟัง สัญญาณเสียงออก Subwoofer

• 1, • 2, • 3 (ยกเว้นรุ่นสำหรับประเทศออสเตรเลีย และนิวซีแลนด์)

ช่องต่อ USB 1, 2 และ 3 รองรับ USB ความเร็วสูง (USB 2.0)

• 1, • 2, • 3 (HDD REC) (สำหรับรุ่นของประเทศ ออสเตรเลียและนิวซีแลนด์เท่านั้น)

ช่องต่อ USB 1, 2 และ 3 รองรับ USB ความเร็วสูง (USB 2.0)

⊖ ⊕ ช่องต่อ DC IN 19.5 V  
สัญญาณเข้าของอะแดปเตอร์ AC

## LAN

ข้อต่อ 10BASE-T/100BASE-TX (ความเร็วในการเชื่อมต่ออาจ แตกต่างกันไปขึ้นอยู่กับสถานะการใช้งานของระบบเครือข่าย ไม่ รับประทานอัตราและคุณภาพของการติดต่อสื่อสาร)

## อื่น ๆ

อุปกรณ์เสริม

อุปกรณ์ยึดติดผนัง: SU-WL450

อุณหภูมิใช้งาน

0 °C - 40 °C

## พลังงานและอื่น ๆ

ความต้องการพลังงาน

ยกเว้นรุ่นที่มีอะแดปเตอร์ AC ให้มาด้วย

110 V - 240 V AC, 50/60 Hz

รุ่นที่มีอะแดปเตอร์ AC ให้มาด้วยเท่านั้น

19.5 V DC ที่มีอะแดปเตอร์ AC

อัตรา: สัญญาณเข้า 100 V - 240 V AC, 50/60 Hz

ระดับประสิทธิภาพพลังงาน<sup>\*2</sup>

(สำหรับจอร์แดนเท่านั้น)

KD-65X7000G: A

KD-55X7000G: A

KD-49X7077G / KD-49X7000G: A

KD-43X7000G: A

(สำหรับอียิปต์เท่านั้น)

KD-65X7000G: C

KD-55X7000G: C

KD-49X7000G: B

ขนาดหน้าจอ (วัดแนวทแยงมุม) (ประมาณ)

KD-65X7000G: 65 นิ้ว / 163.9 ซม.

KD-55X7000G: 55 นิ้ว / 138.8 ซม.

KD-49X7077G / KD-49X7000G: 49 นิ้ว / 123.2 ซม.

KD-43X7000G: 43 นิ้ว / 108.0 ซม.

ความสิ้นเปลืองพลังงาน

ระบุไว้ที่ด้านหลังของทีวี

ความสิ้นเปลืองพลังงาน<sup>\*2</sup>

ในโหมด [ปกติ]

(สำหรับจอร์แดนเท่านั้น)

KD-65X7000G: 150 วัตต์

KD-55X7000G: 110 วัตต์

KD-49X7077G / KD-49X7000G: 75 วัตต์

KD-43X7000G: 66 วัตต์

(สำหรับอียิปต์เท่านั้น)

KD-65X7000G: 148.8 วัตต์

KD-55X7000G: 109.7 วัตต์

KD-49X7000G: 73.4 วัตต์

ในโหมด [ภาพคมชัด]

KD-65X7000G: 245 วัตต์

KD-55X7000G: 173 วัตต์

KD-49X7077G / KD-49X7000G: 100 วัตต์

KD-43X7000G: 97 วัตต์

วามสิ้นเปลือง พลังงานต่อปี<sup>\*2</sup>

(สำหรับจอร์แดนเท่านั้น)<sup>\*3</sup>

KD-65X7000G: 219 kWh ต่อปี

KD-55X7000G: 161 kWh ต่อปี

KD-49X7077G / KD-49X7000G: 110 kWh ต่อปี

KD-43X7000G: 96 kWh ต่อปี

(สำหรับอียิปต์เท่านั้น)<sup>\*4</sup>

KD-65X7000G: 435 kWh ต่อปี

KD-55X7000G: 321 kWh ต่อปี

KD-49X7000G: 215 kWh ต่อปี

ความสิ้นเปลืองพลังงานขณะอยู่ในโหมดพร้อมใช้งาน<sup>\*2\*5\*6</sup>  
0.50 วัตต์

ความละเอียดหน้าจอ

3,840 จุดภาพ (แนวอนอน) x 2,160 เส้น (แนวตั้ง)

อัตรากำลังขับ

USB 1/2/3

5 V ---, 500 mA MAX

## ขนาด (ประมาณ) (กว้าง × สูง × ลึก)

รวมเบ้ารองแบบตั้งโต๊ะ

KD-65X7000G: 1,463 × 909 × 336 มม.

KD-55X7000G: 1,241 × 785 × 336 มม.

KD-49X7077G / KD-49X7000G: 1,101 × 704 × 260 มม.

KD-43X7000G: 970 × 630 × 260 มม.

ไม่รวมเบ้ารองแบบตั้งโต๊ะ

KD-65X7000G: 1,463 × 845 × 80 มม.

KD-55X7000G: 1,241 × 721 × 79 มม.

KD-49X7077G / KD-49X7000G: 1,101 × 645 × 57 มม.

KD-43X7000G: 970 × 570 × 57 มม.

## น้ำหนัก (ประมาณ)

รวมเบ้ารองแบบตั้งโต๊ะ

KD-65X7000G: 21.6 กก.

KD-55X7000G: 16.5 กก.

KD-49X7077G / KD-49X7000G: 12.5 กก.

KD-43X7000G: 10.3 กก.

ไม่รวมเบ้ารองแบบตั้งโต๊ะ

KD-65X7000G: 20.5 กก.

KD-55X7000G: 15.4 กก.

KD-49X7077G / KD-49X7000G: 11.9 กก.

KD-43X7000G: 9.7 กก.

\*1 HDMI IN 2 และ HDMI IN 3 รองรับรูปแบบ HDMI คุณภาพสูง เช่น 4K 60p/50p 4:2:0 10 บิต, 4:4:4, 4:2:2

\*2 ข้อมูลนี้สำหรับกลุ่มประเทศสหภาพยุโรปและประเทศอื่นซึ่งมีกฎ ระเบียบที่เกี่ยวข้องเป็นไปตามกฎระเบียบการติดป้ายพลังงาน

- \*3 ความสิ้นเปลืองพลังงานในหน่วย kWh ต่อปี คำนวณจากความสิ้นเปลืองพลังงานเมื่อใช้งานโทรทัศน์ 4 ชั่วโมงต่อวันเป็นเวลา 365 วัน ความสิ้นเปลืองพลังงานที่แท้จริงจะขึ้นอยู่กับการใช้โทรทัศน์
- \*4 ความสิ้นเปลืองพลังงานในหน่วย kWh ต่อปี คำนวณจากความสิ้นเปลืองพลังงานเมื่อใช้งานโทรทัศน์ 8 ชั่วโมงต่อวันเป็นเวลา 365 วัน ความสิ้นเปลืองพลังงานที่แท้จริงจะขึ้นอยู่กับการใช้โทรทัศน์
- \*5 กำลังไฟในโหมดพร้อมใช้งานถึงค่าที่ระบุหลังจากทีวีทำการกระบวนการภายในที่จำเป็นเสร็จสิ้นแล้ว
- \*6 ความสิ้นเปลืองพลังงานในโหมดพร้อมใช้งานจะเพิ่มขึ้นขณะที่ทีวีเชื่อมต่อกับเครือข่าย

#### หมายเหตุ

- อุปกรณ์เสริมที่สามารถหาซื้อได้ขึ้นอยู่กับประเทศ/ภูมิภาค/รุ่นที่/การมีสินค้าในคลัง
- แบบและข้อมูลจำเพาะอาจเปลี่ยนแปลงได้โดยไม่แจ้งให้ทราบล่วงหน้า

#### หมายเหตุเกี่ยวกับฟังก์ชันทีวีดิจิตอล

- ฟังก์ชันใดๆ ที่เกี่ยวข้องกับทีวีดิจิตอล (DVB) จะทำงานเฉพาะในประเทศหรือพื้นที่ที่ออกอากาศสัญญาณภาคพื้นดินแบบดิจิตอล DVB-T/DVB-T2 (MPEG-2 และ H.264/MPEG-4 AVC) โปรดยืนยันกับผู้ให้บริการในพื้นที่ของท่านว่าท่านสามารถรับสัญญาณ DVB-T/DVB-T2 นี้ได้ในพื้นที่ที่ท่านอาศัยอยู่หรือไม่
- ระบบทีวีเครื่องนี้เป็นไปตามข้อกำหนด DVB-T/DVB-T2 แต่ไม่รองรับประกันต่อการรองรับการออกอากาศภาคพื้นดินแบบดิจิตอล DVB-T/DVB-T2 ในอนาคต
- ฟังก์ชันทีวีดิจิตอลบางฟังก์ชันอาจไม่สามารถใช้งานได้ในบางประเทศ/พื้นที่

#### หมายเหตุเกี่ยวกับ HDR (ช่วงไดนามิกสูง)

##### (มีเฉพาะในบางภูมิภาค/ประเทศ/รุ่นที่เท่านั้น)

- รองรับเกมแบบ HDR PS4 ทุกชนิดผ่านทาง HDMI และวิดีโอ HDR ของแอป Netflix ที่มีอยู่แล้วภายในและแอป YouTube เท่านั้น (โปรดดูเว็บไซต์ที่ให้บริการของ Sony สำหรับข้อมูลเพิ่มเติม)
- สัญญาณภาพแบบ HDR หมายถึงรูปแบบ HDR10 Media Profile (โดยทั่วไปเรียกว่า HDR10)
- ไม่รับประกันว่าจะสามารถรองรับเนื้อหา HDR ทุกประเภท

#### ข้อมูลเกี่ยวกับเครื่องหมายการค้า

- คำว่า HDMI และ HDMI High-Definition Multimedia Interface รวมทั้งโลโก้ HDMI เป็นเครื่องหมายการค้าหรือเครื่องหมายการค้าจดทะเบียนของ HDMI Licensing Administrator, Inc. ในประเทศสหรัฐอเมริกาและประเทศอื่น ๆ
- ผลิตภัณฑ์การอนุญาตจาก Dolby Laboratories Dolby, Dolby Audio และสัญลักษณ์รูปตัว D สองตัวเป็นเครื่องหมายการค้าของ Dolby Laboratories

- Vewd® Core. Copyright 1995-2019 Vewd Software AS. All rights reserved.
- Wi-Fi®, Wi-Fi Alliance®, Wi-Fi Direct® และ Miracast® เป็นเครื่องหมายการค้าจดทะเบียนของ Wi-Fi Alliance
- Wi-Fi Protected Setup™ เป็นเครื่องหมายการค้าของ Wi-Fi Alliance
- โลโก้ Wi-Fi CERTIFIED™ เป็นเครื่องหมายรับรองของ Wi-Fi Alliance
- Netflix เป็นเครื่องหมายการค้าจดทะเบียนของ Netflix, Inc.
- "YouTube" และ "โลโก้ YouTube" เป็นเครื่องหมายจดทะเบียนของ Google LLC.
- "BRAVIA", และ BRAVIA และ BRAVIA Sync เป็นเครื่องหมายการค้าหรือเครื่องหมายจดทะเบียนของ Sony Corporation
- สัญลักษณ์ "Blu-ray Disc", "Blu-ray" และ "Blu-ray Disc" เป็นเครื่องหมายการค้าของ Blu-ray Disc Association
- "PlayStation" เป็นเครื่องหมายการค้าจดทะเบียน และ "PS4" เป็นเครื่องหมายการค้าของ Sony Interactive Entertainment Inc.
- สำหรับลิขสิทธิ์ของ DTS ดูได้ที่ <http://patents.dts.com> ผลิตภัณฑ์ใบอนุญาตจาก DTS, Inc. DTS, สัญลักษณ์ และ DTS และสัญลักษณ์ที่อยู่ด้วยกันเป็นเครื่องหมายการค้าจดทะเบียน และ DTS Digital Surround เป็นเครื่องหมายการค้าของ DTS, Inc. © DTS, Inc. สงวนลิขสิทธิ์
- TUXERA เป็นเครื่องหมายการค้าจดทะเบียนของ Tuxera Inc. ในสหรัฐอเมริกาและประเทศอื่น ๆ
- เครื่องหมายการค้าอื่นทั้งหมดเป็นทรัพย์สินของเจ้าของดังกล่าว















คู่มือช่วยเหลือ

[http://rd1.sony.net/help/tv/ggal3/h\\_ga/](http://rd1.sony.net/help/tv/ggal3/h_ga/)

<http://www.sony.net/>

© 2019 Sony Visual Products Inc. Printed in Malaysia