

## Home Theatre System

## Instrucțiuni de utilizare



HT-S20R

## Despre aceste instrucțiuni de utilizare

- Indicațiile din aceste instrucțiuni de utilizare descriu comenzile de pe telecomandă.
- Unele ilustrații sunt prezentate ca schițe de concepție și pot să difere de produsele reale.
- Setările implicite sunt indicate la fiecare descriere a funcției.
- Caracterele din paranteze [ ] apar pe afișajul panoului frontal sau pe ecranul televizorului.

## Instalare și Conexiune

## Conectarea unui TV cu un cablu HDMI și/sau cablu optic

Consultați Ghidul de inițiere (document separat).

## Montarea difuzorului bară și a difuzoarelor surround pe un perete

Puteți monta difuzorul bară și difuzoarele surround pe un perete.

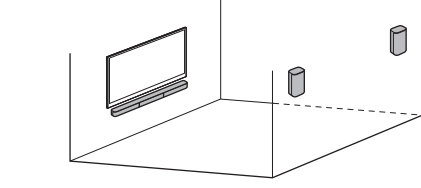

## Note

- Pregătiți suruburile (neincluse) adecvate pentru materialul și rezistența peretelui respectiv. Dacă pereții din gips-carton sunt extrem de fragili, fixați corespunzător suruburile în grinda din perete. Montați difuzoarele în poziție orizontală, suspendate de suruburile din dibuți pe o zonă plată a peretelui.
- Pentru instalare, contactați un dealer sau un contractant licențiat Sony și accordați o atenție deosebită siguranței pe parcursul instalării.
- Sony nu își asumă răspunderea pentru accidente sau pagube provocate de instalarea necorespunzătoare, rezistența insuficientă a peretelui, instalarea necorespunzătoare a suruburilor sau distrucție naturale, etc.

## Montarea difuzorului bară pe un perete

1 Pregătiți două suruburi (neincluse) adecvate pentru orificiile pentru montarea pe perete din spatele difuzorului bară.

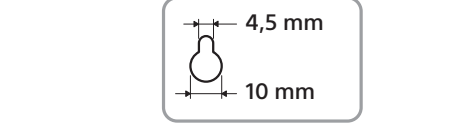
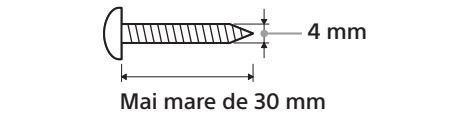

2 Lipiți ȘABLONUL SUPORT DE MONTARE (inclus) pe un perete.

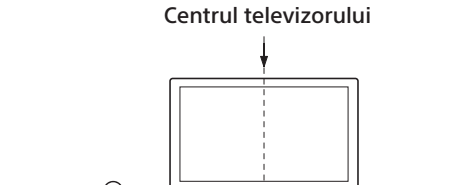

3 Strângeți șuruburile în marcajele (Ⓞ) de pe LINIA ȘURUBURILOR (Ⓢ) a ȘABLONULUI SUPORT DE MONTARE, ca în ilustrația de mai jos.

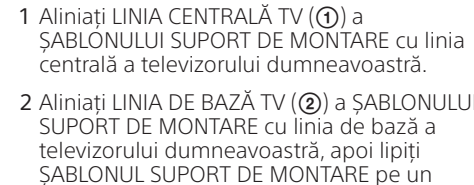

1 Aliniați LINIA CENTRALĂ TV (Ⓢ) a ȘABLONULUI SUPORT DE MONTARE cu linia centrală a televizorului dumneavoastră.

2 Aliniați LINIA DE BAZĂ TV (Ⓢ) a ȘABLONULUI SUPORT DE MONTARE cu linia de bază a televizorului dumneavoastră, apoi lipiți ȘABLONUL SUPORT DE MONTARE pe un perete folosind bandă adezivă disponibilă la vânzare etc.

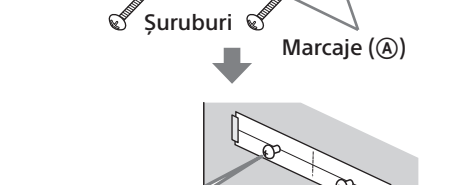

Șurubul trebuie să iasă în afară ca în ilustrație.

## Părți componente și comenzi

## Conținutul ambalajului

- Difuzor bară (1)
- Subwoofer (1)
- Difuzor surround (2)
- Telecomandă (1)/ Baterie R03 (dimensiune AAA) (2)
- Cablu de alimentare cu c.a. (cablu de conectare la rețeaua electrică) (1) (forma mufei diferă în funcție de țări/regiuni)
- Cablul digital optic (1)
- ȘABLON SUPORT DE MONTARE (1)
- Ghid de inițiere
- Instrucțiuni de utilizare (acest document)

## ȘABLON SUPORT DE MONTARE (1)

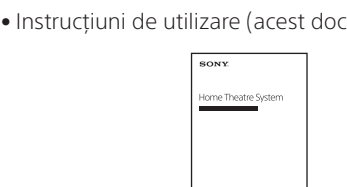
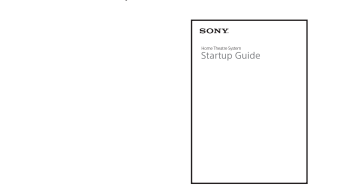
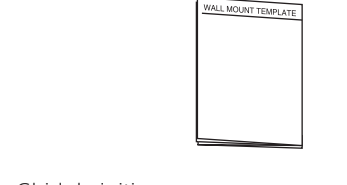

## Ghid pentru părți componente și comenzi

Detaliile nu sunt indicate în ilustrații.

## Subwoofer

## Partea frontală

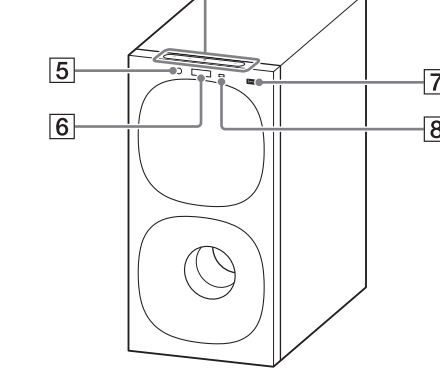

- 1 Butonul de alimentare  
Pornește sistemul sau îl trece în modul standby.
- 2 Butonul (Ⓢ) (de selectare a intrării)
- 3 Butonul BLUETOOTH
- 4 Butoanele +/- (volum)
- 5 Indicatorul BLUETOOTH  
— Luminează albastru: BLUETOOTH Conexiunea a fost stabilită.  
— Se aprinde intermitent lent în albastru: BLUETOOTH Se încarcă o conexiune.  
— Se aprinde intermitent de două ori în albastru: Stare de standby în timpul asocierii.
- 6 Afișajul panoului frontal
- 7 Port (USB)
- 8 Senzorul telecomenzii  
Pentru a opera sistemul, îndreptați telecomanda spre senzorul telecomenzii.

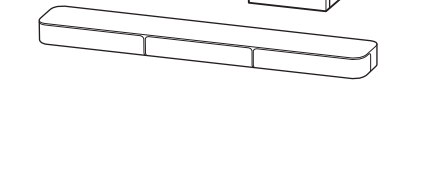
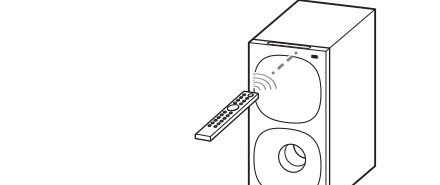

## Partea din spate

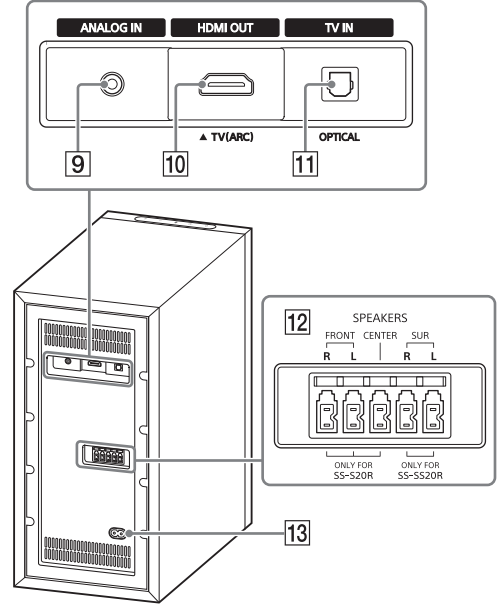

- 9 Muftă ANALOG IN
- 10 Muftă HDMI OUT (TV (ARC))  
Conectați un televizor care are o muftă de intrare HDMI cu un cablu HDMI. Acest sistem este compatibil cu Audio Return Channel (ARC). ARC este funcția care trimite sunetul de la televizor la un dispozitiv AV precum sistemul prin mufta de intrare HDMI a televizorului.
- 11 Muftă TV IN (OPTICAL)
- 12 Mufe SPEAKERS
- 13 Intrare c.a.

## Telecomanda

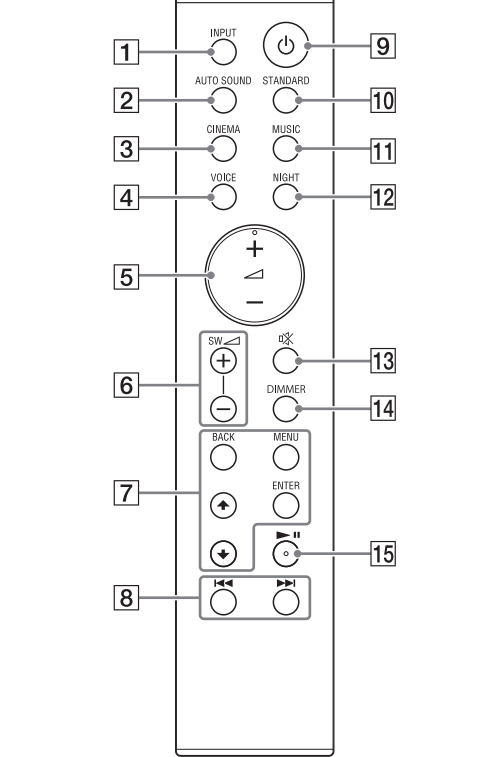

- 1 INPUT  
Selectează sursa de intrare. De fiecare dată când apăsați pe INPUT, sursa de intrare se schimbă ciclic după cum urmează: [TV] → [ANALOG] → [BT] → [USB]
- 2 AUTO SOUND  
Selectează AUTO SOUND pentru modul de sunet.
- 3 CINEMA  
Selectează CINEMA pentru modul de sunet.
- 4 VOICE  
Activează/dezactivează modul voce.
- 5 +/- (volum) +/-  
Reglează volumul.
- 6 SW +/- (volum subwoofer) +/-  
Ajustează nivelul de volum al subwooferului.
- 7 MENU  
Activează/dezactivează meniul pe afișajul panoului frontal.  
●●● Selectează elementele meniului. Selectează conținutul pe ecranul televizorului pentru redare prin USB.  
ENTER Introduce selecția. Redă conținutul selectat prin ●●● pentru redare prin USB.  
BACK Revine la afișajul anterior. Oprește redarea prin USB.
- 8 <<< >>> (anterior/următor)  
Selectează piesa sau fișierul anterior/următor. Tineți apăsat pentru a căuta înapoi sau înainte pentru redare prin USB.
- 9 (alimentare)  
Pornește sistemul sau îl trece în modul standby.
- 10 STANDARD  
Selectează STANDARD pentru modul de sunet.
- 11 MUSIC  
Selectează MUSIC pentru modul de sunet.
- 12 NIGHT  
Activează/dezactivează modul nocturn.
- 13 (mod silențios)  
Dezactivează temporar sunetul. Apăsarea butonului în modul silențios anulează modul silențios.
- 14 DIMMER  
Reglează luminozitatea afișajului panoului frontal și al indicatorului BLUETOOTH. De fiecare dată când apăsați pe DIMMER, setarea luminozității se schimbă ciclic după cum urmează: [BRIGHT] → [DARK] → [OFF]  
Afișajul panoului frontal și indicatorul BLUETOOTH se aprind în următoarele stări chiar și când setați luminozitatea la [OFF].  
— Când utilizați sistemul  
— Timp de 10 secunde după încetarea utilizării sistemului  
— Când sunt afișate stările sistemului, precum modul silențios, Auto Standby, etc.
- 15 >>> (redare/pauză)\*  
Redă, pune pauză sau continuă redarea.  
\* Butoanele <<< și >>> au un punct tactil. Utilizați-le ca ghidaj în timpul operației.

Înlocuirea bateriilor telecomenzii  
La înlocuirea, folosiți baterii R03 cu mangan (dimensiunea AAA).

## Ascultarea de Muzică/Sunet

## Ascultarea la TV

Puteți asculta sunet de la TV pe sistem.

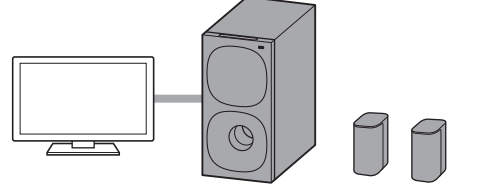

## Conectarea unui TV cu un cablu HDMI (ARC) sau digital optic

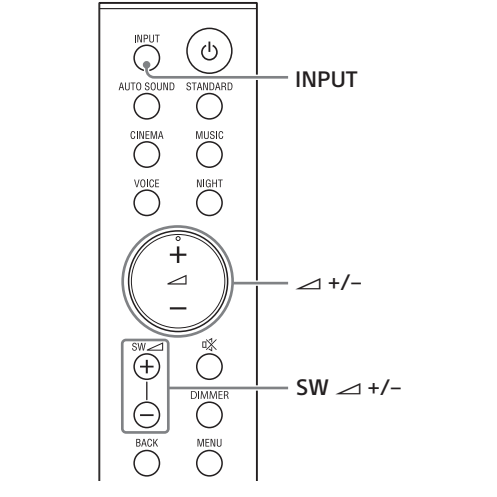

- 1 Apăsați pe INPUT în mod repetat pentru a selecta [TV] pe afișajul panoului frontal.
- 2 Reglați volumul.  
• Reglați volumul apăsând pe +/- de pe telecomandă.  
• Reglați volumul subwooferului apăsând pe SW +/- de pe telecomandă.

Note  
• Atunci când conectați televizorul atât la mufta HDMI OUT (TV (ARC)), cât și la TV IN (OPTICAL), mufta pentru intrarea audio este selectată în funcție de care semnal audio este introdus mai întâi.  
• Atunci când sursa de intrare nu conține prea mulți basi, ca în cazul programelor TV, este posibil ca sunetul de bas din subwoofer să fie difcil de auzit.

Sfat  
Puteți să selectați intrarea și apăsând pe (Ⓢ) de pe subwoofer.

## Conectarea unui TV cu un cablu stereo mini

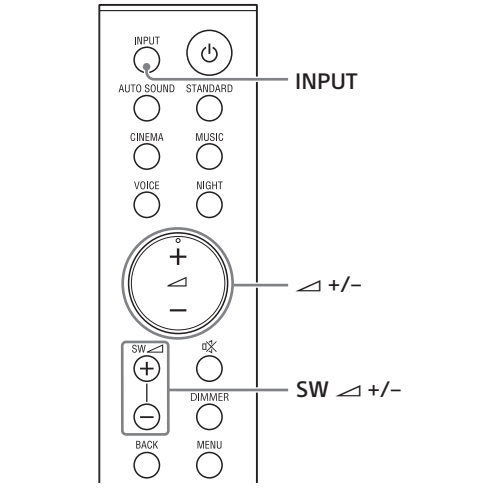

- 1 Apăsați pe INPUT în mod repetat pentru a selecta [USB] pe afișajul panoului frontal.
- 2 Reglați volumul.  
• Reglați volumul apăsând pe +/- de pe telecomandă.  
• Reglați volumul subwooferului apăsând pe SW +/- de pe telecomandă.

Note  
Atunci când sursa de intrare nu conține prea mulți basi, ca în cazul programelor TV, este posibil ca sunetul de bas din subwoofer să fie difcil de auzit.

Sfat  
Puteți să selectați intrarea și apăsând pe (Ⓢ) de pe subwoofer.

## Ascultarea muzicii pe un dispozitiv USB

Puteți reda muzică stocată pe un dispozitiv USB conectat.

Note  
• Pentru a vizualiza lista de conținut de pe USB pe ecranul televizorului, asigurați-vă că ați conectat sistemul la televizor printr-un cablu HDMI.

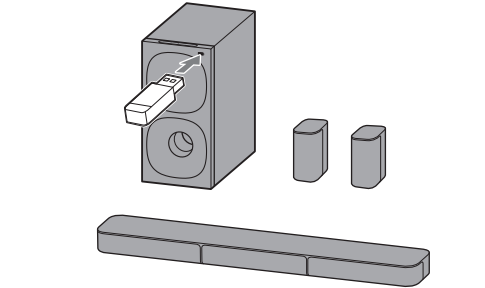

## Ascultarea muzicii pe un dispozitiv USB conectat

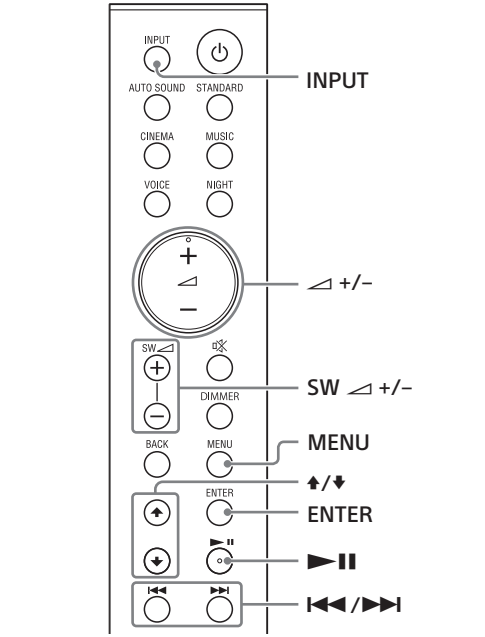

- 1 Conectarea dispozitivului USB la un port (USB).

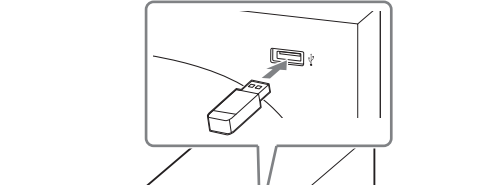

- 2 Apăsați pe INPUT în mod repetat pentru a selecta [USB] pe afișajul panoului frontal. [READ] apare pe afișajul panoului frontal, iar sistemul începe să citească datele de pe dispozitivul USB. Când citirea datelor este finalizată, lista conținutului USB va apărea pe ecranul televizorului.
- 3 Apăsați pe +/- pentru a selecta conținutul dorit, apoi apăsați ENTER. Conținutul selectat este redat.
- 4 Reglați volumul.  
• Reglați volumul apăsând pe +/- de pe telecomandă.  
• Reglați volumul subwooferului apăsând pe SW +/- de pe telecomandă.

Notă  
Atunci când sursa de intrare nu conține prea mulți basi, ca în cazul programelor TV, este posibil ca sunetul de bas din subwoofer să fie difcil de auzit.

Pentru a selecta modul de redare  
Puteți selecta modul de redare prin USB, precum redare repetată sau aleatorie, din meniu.

- 1 Apăsați pe MENU.
- 2 Selectați [USB] - [REPEAT] prin utilizarea +/- / ENTER.
- 3 Selectați modul de redare prin utilizarea +/- / ENTER.  
• [OFF]: Repetare dezactivată. Redă toate piesele.  
• [ONE]: Repetă o piesă.  
• [FOLDER]: Repetă toate piesele din folderul actual în ordine aleatorie.  
• [RANDOM]: Repetă toate piesele din folderul actual în ordine aleatorie.  
• [ALL]: Repetă toate piesele.
- 4 Apăsați pe MENU pentru a închide meniul.

## Alte operațiuni

Operațiune	Procedați astfel
Pauză sau continuarea redării	Apăsați pe >>> (redare/pauză)
Redarea unei piese anterioare/următoare	Apăsați pe <<< / >>>
Căutare înapoi sau înainte	Apăsați continuu <<< / >>>

Note  
• În timpul utilizării, nu scoateți dispozitivul USB. Pentru a evita coruperea datelor sau defectarea dispozitivului USB, închideți sistemul înainte de conectarea sau deconectarea dispozitivului USB.  
• [INVALID] apare pe afișajul panoului frontal dacă conectați un dispozitiv USB incompatibil sau defect.  
• În funcție de formatul fișierului, derularea rapidă înapoi sau înainte poate să nu funcționeze.

## Informațiile dispozitivului USB pe ecranul TV

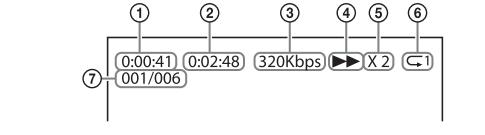

- 1 Durată de redare
- 2 Durată totală de redare
- 3 Rata de biți
- 4 Stare redare
- 5 Viteză derulare rapidă înapoi/înainte
- 6 Mod de redare
- 7 Indexul fișierului selectat/Numărul total de fișiere din folder

În funcție de starea dispozitivului USB, pe ecranul televizorului apar următoarele mesaje:

- [File Unsupported]  
Apare timp de 2 secunde în partea stângă jos atunci când un fișier incompatibil este omis.
- [Device Not Support]  
— Un dispozitiv USB nu este compatibil.  
— Dispozitivul conectat este un dispozitiv non-USB, un dispozitiv USB incorect sau un dispozitiv USB fără fișiere pe el.
- [No USB]  
Nu este conectat niciun dispozitiv USB.
- [Waiting]  
Sistemul caută un dispozitiv USB.
- [This device is empty]  
Pe dispozitivul USB nu există fișiere care pot fi redade.

Note  
• În funcție de sursa de redare, este posibil ca unele informații să nu fie afișate.  
• În funcție de modul de redare, informațiile afișate pot să difere.

## Ascultarea muzicii de la un dispozitiv mobil cu funcție BLUETOOTH

Puteți să ascultați muzică stocată pe un dispozitiv mobil, precum un smartphone sau o tabletă, prin conexiune wireless, prin conectarea sistemului și a dispozitivului mobil cu funcția BLUETOOTH. La conectarea dispozitivului mobil cu funcția BLUETOOTH, puteți să o operați folosind telecomanda inclusă, fără a porni televizorul.

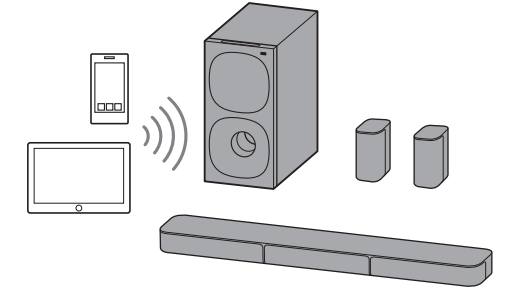

## Asocierea cu un dispozitiv mobil

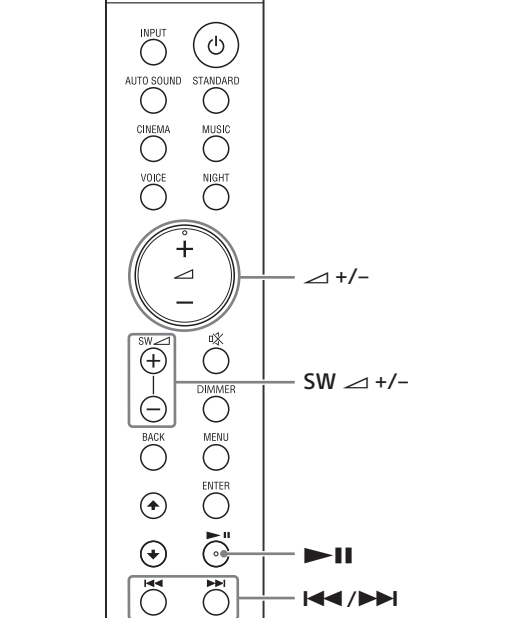

- 1 Apăsați continuu timp de 2 secunde pe butonul BLUETOOTH de pe subwoofer. Sistemul intră în modul de asociere și indicatorul BLUETOOTH se aprinde intermitent de două ori.

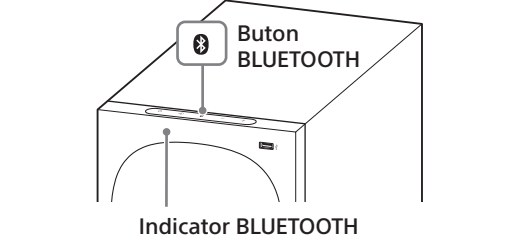

- 2 Pe dispozitivul mobil, căutați sistemul desfășurând operațiunea de asociere. Lista dispozitivelor BLUETOOTH care sunt găsite apare pe ecranul dispozitivului mobil. Pentru metoda de operare la asocierea dispozitivului BLUETOOTH cu dispozitivul mobil, consultați instrucțiunile de utilizare ale acestuia din urmă.
- 3 Asociați sistemul cu dispozitivul mobil selectând "HT-S20R" din lista de pe ecranul dispozitivului mobil. Dacă este cerută o cheie de acces, introduceți "0000".
- 4 Asigurați-vă că indicatorul BLUETOOTH de pe subwoofer luminează albastru. A fost stabilită o conexiune între subwoofer și dispozitivul mobil.

- 5 Începeți redarea audio cu aplicația de muzică de pe dispozitivul mobil conectat. Sunetul se aude din sistem.
- 6 Reglați volumul.  
• Reglați volumul apăsând pe +/- de pe telecomandă.  
• Reglați volumul subwooferului apăsând pe SW +/- de pe telecomandă.  
• >>> și <<< / >>> de pe telecomandă pot fi utilizate pentru funcția BLUETOOTH. (Căutarea înapoi sau înainte prin apăsarea continuă a <<< / >>> nu funcționează.)

Note  
• Puteți asocia până la 10 dispozitive BLUETOOTH. Dacă va fi asociat un al 11-lea dispozitiv BLUETOOTH, dispozitivul cu cea mai veche durată de conexiune va fi înlocuit cu cel nou.  
• Efectuați asocierea între cel-al doilea dispozitiv mobil și următoarele.  
• Atunci când sursa de intrare nu conține prea mulți basi, ca în cazul programelor TV, este posibil ca sunetul de bas din subwoofer să fie difcil de auzit.

Staturi  
• Puteți să verificați starea conexiunii funcției BLUETOOTH verificând starea indicatorului BLUETOOTH.

Când intrarea BLUETOOTH este selectată, sistemul intră în modul de asociere prin apășarea scurtă a butonului BLUETOOTH de pe subwoofer.

## Ascultarea muzicii de pe dispozitivul mobil asociat

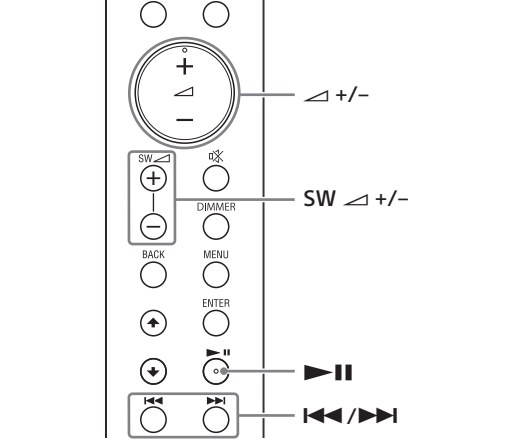

- 1 Porniți funcția BLUETOOTH a dispozitivului mobil.
- 2 Apăsați pe INPUT în mod repetat pentru a selecta [BT] sau apăsați scurt pe butonul BLUETOOTH de pe subwoofer. Indicatorul BLUETOOTH se aprinde intermitent, iar sistemul se reconectează automat la dispozitivul BLUETOOTH la care s-a conectat ultima dată.
- 3 Asigurați-vă că indicatorul BLUETOOTH luminează albastru. A fost stabilită o conexiune între subwoofer și dispozitivul mobil.
- 4 Începeți redarea audio cu aplicația de muzică de pe dispozitivul mobil conectat. Sunetul se aude din sistem.
- 5 Reglați volumul.  
• Reglați volumul apăsând pe +/- de pe telecomandă.  
• Reglați volumul subwooferului apăsând pe SW +/- de pe telecomandă.  
• >>> și <<< / >>> de pe telecomandă pot fi utilizate pentru funcția BLUETOOTH. (Căutarea înapoi sau înainte prin apășarea continuă a <<< / >>> nu funcționează.)

Note  
Atunci când sursa de intrare nu conține prea mulți basi, ca în cazul programelor TV, este posibil ca sunetul de bas din subwoofer să fie difcil de auzit.

## Reglarea sunetului

## Cum vă bucurați de efectul sonor care este personalizat în funcție de sursele de sunet (modul sunetului)

Puteți să vă bucurați cu ușurință de efectele sonore pre-programate care sunt personalizate în funcție de diferite tipuri de surse de sunet.

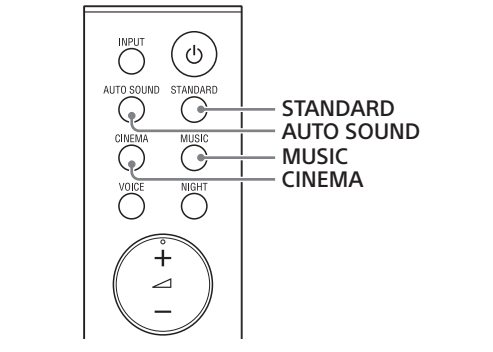

Apăsați pe AUTO SOUND, CINEMA, MUSIC, sau STANDARD pentru a selecta modul sunetului. Modul sunetului selectat apare pe afișajul panoului frontal.

Afișajul panoului frontal	Explicație
[AUTO SOUND]	Vă puteți bucura de sunet cu modul sunetului recomandat de Sony. Modul sunetului este optimizat automat în funcție de conținutul și funcția de redare.
[STANDARD]	Efectele sonore sunt optimizate pentru sursa individuală.
[CINEMA]	Sunetele sunt redade cu efecte surround și sunt realiste și puternice, făcându-le potrivite pentru filme.
[MUSIC]	Efectele sonore sunt optimizate pentru ascultarea muzicii.

## Dialoguri mai clare (VOICE)

Puteți să faceți ca dialogurile să fie mai clare prin setarea modului voce.

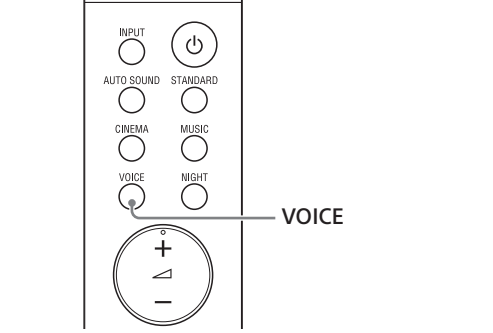

Apăsați pe VOICE pentru a seta funcția ca activată sau dezactivată.

Afișajul panoului frontal	Explicație
[Vo.ON]	Vocea este mai accentuată.
[Vo.OFF]	Oprit

## Bucurați-vă de un sunet clar cu un volum redus, la miezul nopții (NIGHT)

Puteți comprima sunetul conform informațiilor de conținut prin pornirea modului nocturn. Sunetul este emis la un volum scăzut cu pierderi minime de fidelitate și clăntate a dialogului.

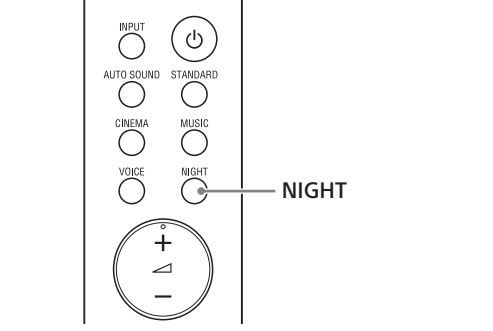

Apăsați pe NIGHT pentru a seta funcția ca activată sau dezactivată.

Afișajul panoului frontal	Explicație
[N.ON]	Sunetul este comprimat conform informațiilor de conținut.
[N.OFF]	Oprit

Note  
Atunci când opriți sistemul, modul nocturn este setat automat ca oprit.

## Verificarea setărilor de sunet actuale

Puteți verifica setările de sunet, ale modurilor nocturn și voce, precum și informațiile de flux actuale.

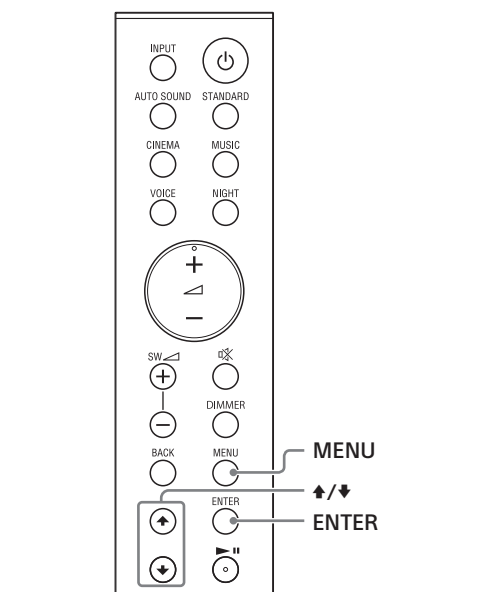

- 1 Apăsați pe MENU pentru a activa meniul pe afișajul panoului frontal.
- 2 Apăsați pe +/- pentru a selecta [CURRENT STATUS], apoi apăsați ENTER.
- 3 Apăsați în mod repetat pe \* pentru a selecta elementul dorit. Setarea actuală apare în următoarea ordine. Mod sunet → Mod voce → Mod nocturn → Informații flux. Setarea actuală va apărea în ordine inversă prin apășarea \*.
- 4 Apăsați pe MENU pentru a închide meniul.



## Modificarea setărilor

Puteți selecta următoarele setări din meniul.

Setările dumneavoastră sunt salvate chiar dacă deconectați cablul de alimentare cu a.c. (cablu de conectare la rețeaua electrică).

**1** Apăsați pe **MENU** pentru a activa meniul pe afișajul panoului frontal.

**2** Apăsați în mod repetat pe **↵**/**ENTER** pentru a selecta elementul și setarea dorite.

Pentru a reveni la nivelul superior, apăsați **BACK**.

**3** Apăsați pe **MENU** pentru a închide meniul.

**Notă**

Puteți să închideți meniul și prin efectuarea unor alte operațiuni față de cele din meniul, cum ar fi apăsarea pe ↵ / **SW** ↵ / + / − / etc.

### Lista meniurilor

Setările implicite sunt subliniate. Acestea pot să difere în funcție de zonă.

Articole	Funcție	
<b>[CURRENT STATUS]</b>	AUTO SOUND/[STANDARD]/(CINEMA)/[MUSIC] [Vo_ON]/[Vo.OFF] [IN_ON]/[IN.OFF] [NO INFO]/[LPCM]/[DOLBY DIGITAL]	Acestea nu reprezintă elemente ale setărilor din meniul. Puteți verifica setările de sunet, ale modurilor nocturn și de voce, precum și informațiile de flux audio. Pentru informații cu privire la utilizare, consultați „Verificarea setărilor de sunet actuale”.

<b>[SPEAKER]</b>	<b>[MULTI SPEAKER]</b>	Puteți seta ieșirea difuzoarelor sistemului. <ul style="list-style-type: none"><li>[ON]: Sunetul este emis din toate difuzoarele indiferent de numărul de canale audio ale sursei de redare.</li><li>[OFF]: Sunetul este emis din difuzoarele care corespund canalului audio al sursei de redare.</li></ul>
<b>[SUR.L.DISTANCE]/[SUR.R.DISTANCE]</b>	<b>[3.0M]</b>	Reglează distanța față de poziția de amplasare a difuzorului surround (stânga sau dreapta) de la 1,0 metri la 6,0 metri (interval de 0,1 metri).
<b>[SUR.L.LEVEL]/[SUR.R.LEVEL]</b>	<b>[0.0]</b>	Reglează nivelul sunetului la difuzorulul surround (stânga sau dreapta) de la -6,0 dB la +6,0 dB (interval de 0,5 dB).
	<b>Notă</b>	Asigurați-vă că setați [TEST TONE] la [ON] pentru o reglare ușoară.
	<b>[ON]:</b>	Tonul de test este emis succesiv din fiecare difuzor.
	<b>[OFF]:</b>	Oprește tonul de test.

<b>[AUDIO]</b>	<b>[DRC]</b> (Control interval dinamic)	Unii pentru savurarea filmelor la un nivel sonor redus. DRC este compatibil cu sursele Dolby Digital. <ul style="list-style-type: none"><li>[ON]: Compriimă sunetul conform informației de conținut.</li><li>[OFF]: Sunetul nu este comprimat.</li></ul>
<b>[AVOL]</b> (volum automat)		Puteți regla volumul automat în funcție de nivelul de intrare al dispozitivului conectat. <ul style="list-style-type: none"><li>[ON]: Reglează automat volumul.</li><li>[OFF]: Oprit.</li></ul>
<b>[DUAL]</b> (Mono dual)		Puteți să vă bucurați de sunetul de difuzare multiplex atunci când sistemul primește un semnal de difuzare multiplex Dolby Digital. <ul style="list-style-type: none"><li>[MAIN]: Va fi emis sunetul mixajului principal.</li><li>[SUB]: Va fi emis sunetul submixajului.</li><li>[M/S]: Va fi emis un sunet mix, atât al limbajului principal, cât și al submixajului.</li></ul>

**Notă**

Pentru a recepționa un semnal Dolby Digital, va trebui să conectați televizorul la un alt dispoziv prin muftă TV în (OPTICAL) cu un cablu digital optic sau la mufta HDMI OUT (ARC) cu un cablu HDMI.

<b>[HDMI]</b>	<b>[CONTROL FOR HDMI]</b>	[ON]: Funcția Comandă HDMI este activată. Dispozitivele conectate printr-un cablu HDMI pot funcționa reciproc. <ul style="list-style-type: none"><li>[OFF]: Oprit.</li></ul>
---------------	---------------------------	--

<b>[TV AUDIO]</b>		Puteți seta dacă intrarea sunetului redat se face printr-un cablu HDMI sau digital optic. <ul style="list-style-type: none"><li>[AUTO]: Redă un sunet care este detectat fie prin cablul HDMI, fie prin cablul digital optic. Când conectați un cablu HDMI sau unul digital optic, sistemul va efectua redarea prin selectarea cablului conectat la intrarea televizorului.</li><li>[OPTICAL]: Redă sunetul de la mufta TV IN (OPTICAL) pentru intrarea televizorului.</li></ul>
-------------------	--	--

<b>[BT]</b>	<b>[POWER]</b>	Puteți activa sau dezactiva funcția BLEUETOOTH. <ul style="list-style-type: none"><li>[ON]: Activează funcția BLEUETOOTH.</li><li>[OFF]: Dezactivează funcția BLEUETOOTH.</li></ul>
-------------	----------------	---

**Notă**

Atunci când funcția BLEUETOOTH este setată ca dezactivată, intrarea BLEUETOOTH este sântă în timp ce selectați intrarea apăsnd pe **INPUT**.

	<b>[STANDBY]</b>	Atunci când sistemul are informații de asocier, puteți să porniți sistemul și să ascultați muzica de pe un dispozitiv BLEUETOOTH chiar și atunci când sistemul este în modul standby prin setarea modului BLEUETOOTH ca activat. <ul style="list-style-type: none"><li>[ON]: Modul standby BLEUETOOTH este activat.</li><li>[OFF]: Modul standby BLEUETOOTH este dezactivat.</li></ul>
<b>[USB]</b>	<b>[REPEAT]</b>	<ul style="list-style-type: none"><li>[OFF]: Repetare dezactivată. Redă toate piesele.</li><li>[ON]: Repetă o piesă.</li><li>[FOLDER]: Repetă toate piesele din folderul actual.</li><li>[RANDOM]: Repetă toate piesele din folderul actual în ordine aleatorie.</li><li>[ALL]: Repetă toate piesele.</li></ul>

<b>[SYSTEM]</b>	<b>[AUTO STANDBY]</b>	[ON]: Activează funcția standby automat. Atunci când nu utilizați sistemul pentru aproximativ 20 de minute, acesta intră automat în modul standby. <ul style="list-style-type: none"><li>[ON]: Modul standby BLEUETOOTH este activat.</li><li>[OFF]: Modul standby BLEUETOOTH este dezactivat.</li></ul>
-----------------	-----------------------	--

	<b>[VERSION]</b>	Informațiile actuale ale versiunii firmware apar pe afișajul panoului frontal.
<b>[RESET]</b>	<b>[ALL RESET]</b>	Puteți reduce setările sistemului la valorile implicite din fabrică. Pentru detalii, consultați „Reinițializarea sistemului”.
<b>[UPDATE]</b>	<b>[START]</b>	Porniți actualizarea software după conectarea la sistem a unei memorii USB pe care este stocat fișierul de actualizare. Pentru informații cu privire la actualizarea software, consultați următorul site web: <p>https://www.sony.eu/support</p> Pentru clienți din Australia sau Noua Zeelandă <p>https://www.sony-asia.com/support</p>

**Notă**

Puteți actualiza software-ul sistemului prin apăsarea continuă a butonului ⏻ și BLEUETOOTH de pe subwoofer timp de 7 secunde.

Amplează actualizarea software.

	<b>[CANCEL]</b>	
--	-----------------	--

## Utilizarea funcției Comandă HDMI

Conectarea unui dispozitiv precum un TV sau un player de discuri Blu-Ray compatibil cu funcția Comandă HDMI<sup>\*</sup> utilizând un cablu HDMI vă permite să operați cu ușurință dispozitivul folosind telecomanda televizorului sau a playerului de discuri Blu-Ray.

**Notă**

Este posibil ca aceste funcții să fie compatibile cu alte dispozitive decât cele produse de Sony, dar operarea acestora nu este garantată.

\* Comandă HDMI este un standard folosit de CEC (Consumer Electronics Control) care permite dispozitivelor HDMI (High-Definition Multimedia Interface) să se controleze reciproc.

## Pregătire pentru utilizarea funcției Comandă HDMI

Setați [HDMI] = [CONTROL FOR HDMI] la [ON]. Setarea implicată este [ON].

Activați setările funcției Comandă HDMI pentru televizor și conectați dispozitivul conectat la televizor.

**Notă**

Dacă activați funcția Comandă HDMI atunci când folosiți un TV brațerie de Sony, funcția Comandă HDMI a sistemului este, de asemenea, activată automat.

## Funcția de oprire a sistemului

Atunci când opriți televizorul, sistemul se va opri automat.

## Funcția de comandă audio a sistemului

Dacă porniți sistemul în timp ce vă uitați la TV, sunetul televizorului se va auzi din difuzoarele sistemului. Volumul sistemului poate să fie ajustat folosind telecomanda televizorului. Dacă sunetul televizorului a fost emis din difuzoarele sistemului ultima dată când v-ați uitat la televizor, sistemul va porni automat atunci când veți porni din nou televizorul.

**Notă**

Alimentarea sistemului este sincronizată cu setările difuzorului televizorului. Pentru detalii, consultați instrucțiunile de utilizare a TV-ului.

**În funcție de televizor, dacă sunetul acestuia s-a auzit din difuzoarele televizorului ultima dată când v-ați uitat la TV, este posibil ca sistemul să nu pornească simultan cu pornirea televizorului, chiar dacă acesta este pornit.**

**Sistemul se oprește atunci când televizorul este oprit.**

• Verificați setarea funcției Comandă HDMI. Atunci când funcția Comandă HDMI este setată ca activată și intrarea sistemului este intrarea televizorului, sistemul se oprește automat atunci când opriți televizorul.

**Notă**

Sunetul este emis numai de televizor în cazul în care este selectată altă intrare față de TV atunci când utilizați funcția Twin Picture a televizorului. Sunetul este emis din sistem atunci când dezactivați funcția Twin Picture.

• Numai nivelul volumului pentru sistem este afișat pe ecranul televizorului. În funcție de televizor, numărul afișat volumului este afișat pe televizor și poate să difere de numărul afișat pe panoul frontal al sistemului.

• În funcție de setările televizorului, funcția de comandă audio a sistemului este posibil să nu fie disponibilă. Pentru detalii, consultați instrucțiunile de utilizare a TV-ului.

• În funcție de televizor, dacă sunetul acestuia s-a auzit din difuzoarele televizorului ultima dată când v-ați uitat la TV, este posibil ca sistemul să nu pornească simultan cu pornirea televizorului, chiar dacă acesta este pornit.

**AUDIO RETURN CHANNEL (ARC)**  
Dacă sistemul este conectat la o muftă HDMI IN a televizorului compatibilă cu Audio Return Channel, puteți să asociați sunetul televizorului din difuzoarele sistemului fără a conecta un cablul digital optic.

**Notă**

Dacă televizorul nu este compatibil cu Audio Return Channel, trebuie conectat un cablu digital optic (cablul Ghidul de injerie inclus).

**Redarea printr-o singură atingere**  
Atunci când redat conținut pe un dispozitiv (player Blu-ray Disc , PlayStation<sup>®</sup>4, etc.) conectat la TV, sistemul și televizorul sunt pornite automat, intrarea sistemului este comutată la intrarea televizorului, iar sunetul televizorului se aude din difuzoarele sistemului.

**Notă**

Atunci când funcția BLEUETOOTH este setată ca dezactivată, intrarea BLEUETOOTH este sântă în timp ce selectați intrarea apăsnd pe **INPUT**.

**Notă**

Atunci când sistemul are informații de asocier, puteți să porniți sistemul și să ascultați muzica de pe un dispozitiv BLEUETOOTH chiar și atunci când sistemul este în modul standby prin setarea modului BLEUETOOTH ca activat.

- [ON]: Modul standby BLEUETOOTH este activat.
- [OFF]: Modul standby BLEUETOOTH este dezactivat.

## Note privind conexiunile HDMI

- Utilizați un cablu HDMI autorizat.
- Utilizați un cablu HDMI Sony de mare viteză, cu sigla tipului de cablu aplicată.
- Nu va recomandați să utilizați un cablu adaptor HDMI-DVI.

• Dacă imaginea dispozitivului conectat este slabă sau nu se emite sunetul dispozitivului conectat prin cablul HDMI, verificați configurarea dispozitivului.

• Este posibil ca semnalele audio (frecvența de eşantionare, lungimea bitilor etc.) transmise de la o muftă HDMI să fie anulate de dispozitivul conectat.

## Economisirea consumului de energie

Pentru a folosi sistemul cu funcția de economisire consumul de energie, schimbați următoarele setări.

**Oprirea sistemului prin detectarea stării de utilizare**

Atunci când setați funcția standby auto, sistemul intră automat în modul standby atunci când nu operați sistemul timp de aproximativ 20 de minute și sistemul nu primește un semnal de intrare.

Setați [SYSTEM] = [AUTO STANDBY] la [ON]. Setarea implicată pentru modelele din țările europene este [ON].

Setarea implicată pentru modelele din Australia/ Noua Zeelandă este [OFF].

## Economisirea puterii în modul standby

Pentru a reduce consumul de energie în modul standby, setați [BT] | [STANDBY] și [HDMI] = [CONTROL FOR HDMI] la [OFF].

Setările implicite pentru acestea sunt [ON].

Pentru a folosi sistemul cu funcția de economisire consumul de energie, schimbați următoarele setări.

**Oprirea sistemului prin detectarea stării de utilizare**

Atunci când setați funcția standby auto, sistemul intră automat în modul standby atunci când nu operați sistemul timp de aproximativ 20 de minute și sistemul nu primește un semnal de intrare.

Setați [SYSTEM] = [AUTO STANDBY] la [ON]. Setarea implicată pentru modelele din țările europene este [ON].

Setarea implicată pentru modelele din Australia/ Noua Zeelandă este [OFF].

**Notă**

Puteți actualiza software după conectarea la sistem a unei memorii USB pe care este stocat fișierul de actualizare. Pentru informații cu privire la actualizarea software, consultați următorul site web:

https://www.sony.eu/support

Pentru clienți din Australia sau Noua Zeelandă

https://www.sony-asia.com/support

## Reinițializarea sistemului

Dacă sistemul nu funcționează corect, reinițiazăți sistemul după cum urmează.

- Apăsăți pe **MENU** pentru a activa meniul pe afișajul panoului frontal.
- Apăsăți pe ↵/ENTER pentru a selecta [RESET], apoi apăsați pe **ENTER**.
- Apăsăți pe ↵/ENTER pentru a selecta [ALL RESET], apoi apăsați pe **ENTER**.
- Apăsăți pe ↵/ENTER pentru a selecta [START], apoi apăsați pe **ENTER**.

Toate setările revin la starea inițială.

**Pentru a anula reinițializarea**  
Selectați [CANCEL] la pasul 4.

### Dacă nu puteți efectua reinițializarea din meniul

Apăsăți continuu pe ⏻ și – (volum) de pe subwoofer pentru mai mult de 5 secunde. Toate setările revin la starea inițială.

**Notă**

Setările implicite sunt indicate la fiecare descriere a funcției.

## Depanare

Dacă sistemul nu funcționează corect, luați măsuri în următoarea ordine.

**1** Căutați cauza și soluția problemei utilizând acest ghid de depanare.

**2** Reinițiazăți sistemul.

Toate setările sistemului revin la starea inițială. Pentru detalii, consultați „Reinițializarea sistemului”.

În cazul în care problemele persistă, adresați-vă celor mai apropiați dealer Sony.

### Alimentare

**Sistemul nu este alimentat.**

- Asigurați-vă că cablul de alimentare cu a.c. este conectat cum trebuie.

- Deconectați cablul de alimentare cu a.c. de la dispozitiv și apăsați pe butonul de resetare, apoi conectați din nou după câteva minute.

**Sistemul se oprește automat.**

- Funcția standby automat este activată. Setați [SYSTEM] = [AUTO STANDBY] la [OFF].

**Sistemul nu pornește chiar dacă TV-ul este pornit.**

Setați [HDMI] = [CONTROL FOR HDMI] la [ON]. TV-ul trebuie să aibă conectat și cablul HDMI. Atunci când opriți televizorul, sistemul se va opri automat.

• Verificați setările difuzorului televizorului. Alimentarea sistemului este sincronizată cu setările difuzorului televizorului. Pentru detalii, consultați instrucțiunile de utilizare a TV-ului.

• În funcție de televizor, dacă sunetul acestuia s-a auzit din difuzoarele televizorului ultima dată când v-ați uitat la TV, este posibil ca sistemul să nu pornească simultan cu televizorul, chiar dacă acesta este pornit.

**Sistemul se oprește atunci când televizorul este oprit.**

• Verificați setarea funcției Comandă HDMI. Atunci când funcția Comandă HDMI este setată ca activată și intrarea sistemului este intrarea televizorului, sistemul se oprește automat atunci când opriți televizorul.

**Sistemul nu se oprește chiar dacă televizorul este oprit.**

• Verificați setarea funcției Comandă HDMI. Când opriți televizorul, sistemul se oprește automat doar dacă intrarea sistemului este intrarea televizorului.

• Numai nivelul volumului pentru sistem este afișat pe ecranul televizorului. În funcție de televizor, numărul afișat volumului este afișat pe televizor și poate să difere de numărul afișat pe panoul frontal al sistemului.

• În funcție de setările televizorului, funcția de comandă audio a sistemului este posibil să nu fie disponibilă. Pentru detalii, consultați instrucțiunile de utilizare a TV-ului.

• În funcție de televizor, dacă sunetul acestuia s-a auzit din difuzoarele televizorului ultima dată când v-ați uitat la TV, este posibil ca sistemul să nu pornească simultan cu pornirea televizorului, chiar dacă acesta este pornit.

### Imagine

**Nu există imagine sau imaginea nu este afișată corect.**

• Selectați intrarea adecvată.

• Dacă nu există imagine când intrarea TV este selectată, alegeți canalul TV pe care îl doriți cu ajutorul telecomenzii televizorului.

• Deconectați cablul HDMI apoi reconectați-l din nou. Asigurați-vă că atât introuds bine cablul.

### Sunset

**Nu există sunset TV emis de sistem.**

• Verificați tipul și conexiunea cablului HDMI sau a cablului optic digital conectat la sistem și TV (cablul Ghidul de injerie inclus).

• Deconectați cablurile care conectează televizorul și sistemul, apoi conectați-le ferm din nou. Deconectați cablurile de alimentare cu a.c. ale televizorului și sistemului de la priză de a.c. și apoi conectați din nou.

• Atunci când sistemul și televizorul sunt conectate cu un cablu HDMI, verificați următoarele:

— Mufta HDMI a televizorului conectat este etichetată cu „ARC”.

— Funcția Comandă HDMI al TV-ului este activată.

— Pe sistem, funcția Comandă HDMI este setată ca activată.

• Dacă televizorul nu este compatibil cu Audio Return Channel, conectați cablul digital optic (cablul Ghidul de injerie inclus) între TV și difuzorul sistemului. Dacă televizorul nu este compatibil cu Audio Return Channel, sunetul televizorului nu se va auzi din difuzorul sistemului. Dacă sunetul este conectată la mufta HDMI IN a televizorului.

• Dacă sunetul dispozitivului conectat nu este emis prin mufta de intrare optică a televizorului, încercați următoarele:

— Conectați receptor prin cablu sau satelit direct la mufta TV IN (OPTICAL) a sistemului.

• Apăsăți pe **INPUT** în mod repetat pentru a selecta intrarea televizorului.

• Măriți volumul televizorului sau dezactivați modul silențios.

• În funcție de ordinea în care porniți televizorul și sistemul, acesta poate să fie în modul silențios. Dacă acest lucru se întâmplă, porniți mai întâi televizorul, apoi sistemul.

• Setați configurarea difuzoarelor TV-ului (BRAVIA) la Sistem Audio. Pentru detalii despre configurarea televizorului, consultați instrucțiunile de utilizare pentru acesta.

• Verificați ieșirea audio a televizorului. Consultați instrucțiunile de utilizare ale televizorului pentru setări.

• Sistemul este compatibil cu formatele audio Dolby Digital și PCM. Atunci când redatji un format incompatibil, setați configurarea ieșirii audio digitală la televizor (BRAVIA) la „PCM”.

Pentru detalii, consultați instrucțiunile de utilizare a TV-ului.

**Sunsetul se aude atât din sistem, cât și din televizor.**

• Verificați setările ieșirii audio a televizorului. Pentru detalii, consultați instrucțiunile de emis prin difuzorul extern.

• Setați volumul televizorului la minim.

**Nu se aude sunset sau se aude doar un sunet cu un nivel foarte scăzut de pe subwoofer.**

• Asigurați-vă că cablul de alimentare cu a.c. (cablu de conectare la rețeaua electrică) al subwooferului este conectat cum trebuie (consultați Ghidul de injerie inclus).

• Apăsăți pe **SW** ↵ + pentru a crește volumul subwooferului.

• Subwooferul nu produce sunet bass. Atunci când sursa de intrare conține foarte puține de componente de sunet bas (ca în cazul playerelor TV), sunetul din sistemul din subwoofer să fie dificil de auzit.

• Atunci când redatji conținut compatibil cu tehnologia de protecție a drepturilor de autor HDCP, acesta nu este emis prin subwoofer.

**Sistemul nu emite niciun sunet sau emite sunet la un nivel foarte scăzut de pe dispozitivul conectat la sistem.**

- Apăsăți pe ↵ + și verificați nivelul volumului .
- Apăsăți pe **HK** sau pe ↵ + pentru a revoca funcția de anulare a sunetului.
- Asigurați-vă că sursa de intrare este selectată corect. Ar trebui să încercați alte surse de intrare prin apăsarea în mod repetat pe **INPUT**.
- Asigurați-vă că toate cablurile sistemului și ale dispozitivului conectat sunt bine conectate.
- Dacă dispozitivul conectat suportă funcția upsampling, va trebui să o dezactivați.

**Difuzoarele surround nu emit sunet sau emit sunet la un nivel foarte scăzut.**

• Asigurați-vă că toate cablurile difuzoarele surround sunt conectate corespunzător la subwoofer (consultați Ghidul de injerie inclus).

• Verificați dacă [SPEAKER] – [MULTI SPEAKER] este setat la [ON]. Dacă [SPEAKER] = [MULTI SPEAKER] este setat la [OFF], sunetul nu este emis din difuzoarele surround atunci când acesta este redat printr-o sursă de 2 canale.

• Sunetul multi-canal care nu a fost înregistrat ca surround nu este emis din difuzoarele surround.

**Efectul surround nu poate să fie obținut.**

• În funcție de semnalul intrare și de setarea modului sonor, procesarea sunetului surround este posibil să nu acționeze eficient. Efectul surround poate să fie redus, în funcție de program sau disc.

• Pentru a reda audio pe mai multe canale, verificați setările ieșirii audio digitale de pe dispozitivul conectat la sistem. Pentru detalii, consultați instrucțiunile de utilizare incluse cu dispozitivul conectat.

### Conectarea dispozitivului USB

**Dispozitivul USB nu este recunoscut.**

- Încercați următoarele:
  - Formti/opriți sistemul.
- Indepărtați și reconectați dispozitivul USB.
- Porniți sistemul.

• Asigurați-vă că dispozitivul USB este conectat în siguranță la portul ☞ (USB).

• Verificați dacă dispozitivul USB sau cablul sunt deteriorate.

• Asigurați-vă că dispozitivul USB este pornit. Dacă dispozitivul USB este conectat la un hub USB, deconectați-l și conectați dispozitivul USB direct la subwoofer.

### Conectarea dispozitivului mobil

**Conexiunea BLEUETOOTH nu poate să fie realizată.**

- Asigurați-vă că indicatorul BLEUETOOTH de stare de pe subwoofer luminează.
- Asigurați-vă că dispozitivul BLEUETOOTH care urmează a fi conectat este pornit, iar funcția BLEUETOOTH este activată.
- Aproriați dispozitivul BLEUETOOTH de subwoofer.
- Asociați din nou acest sistem și dispozitivul BLEUETOOTH. Este posibil să fie necesar să anulați mai întâi asocierea cu acest sistem folosind dispozitivul BLEUETOOTH.
- Dacă funcția [BT] – [POWER] este [OFF], setați-o la [ON].

**Asocierea nu poate să fie obținută.**

- Aproriați dispozitivul BLEUETOOTH de subwoofer.
- Asigurați-vă că sistemul nu recepționează interferențe de la un dispozitiv LAN wireless, altul decât un dispozitiv wireless de 2,4 GHz, sau de la un captor cu microondu. Dacă în apropiere se află un dispozitiv care generează radiații electromagnetice, îndepărtați-l de acest sistem.
- Este posibil ca asocierea să nu se poată realiza dacă există alte dispozitive BLEUETOOTH în jurul sistemului. În acest caz, opriți celelalte dispozitive BLEUETOOTH.

## Sunsetul dispozitivului mobil BLEUETOOTH nu se aude din sistem.

• Asigurați-vă că indicatorul BLEUETOOTH de stare de pe subwoofer luminează.

• Aproriați dispozitivul BLEUETOOTH de subwoofer.

• Dacă în apropiere se află un dispozitiv care generează radiații electromagnetice, cum ar fi un dispozitiv LAN wireless, alte dispozitive BLEUETOOTH sau un captor cu microondu, îndepărtați-l de acest sistem.

• Indepărtați dispozitivul USB 3.0 și cablul său de acest sistem.