

# SONY®

5-014-726-13(1)



## Television

Справочник

RU

Довідковий посібник

UA

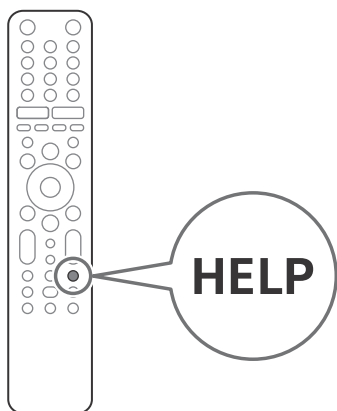

## BRAVIA

KD-85XH95xx / 49XH95xx

# О руководствах

Телевизор поставляется вместе со следующими руководствами. Пожалуйста, сохраняйте руководства для консультаций в будущем.

## Руководство по установке

- Установка и настройка телевизора.

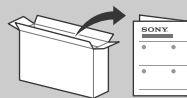

## Справочник (данное руководство) / Документация по безопасности

- Сведения по безопасности, пульт ДУ, поиск неисправностей, настенная установка, технические характеристики и т.п.



## Справочное руководство (экранное руководство)

- Настройки, функции Android TV, подключение к сети Интернет, поиск неисправностей и т.п.
- Чтобы открыть его, нажмите кнопку **HELP** на пульте ДУ и выберите Справочное руководство.



- Вы можете просматривать Справочное руководство на смартфоне.



[https://rd1.sony.net/help/tv/haep1/h\\_aep/](https://rd1.sony.net/help/tv/haep1/h_aep/)

**ВАЖНО** - Перед использованием этим продуктом Sony прочтите Лицензионное соглашение с конечным пользователем программного обеспечения. Пользование данным продуктом означает принятие вами Лицензионного соглашения с конечным пользователем программного обеспечения. Лицензионное соглашение между вами и Sony доступно в режиме онлайн на веб-сайте Sony (<http://www.sony.net/tv-software-licenses/>) или на экране вашего продукта. Перейдите в расположение [Настройки] → [Настройки устройства] → [Об устройстве] → [Юридическая информация] → [Примечания и лицензии].

## ВАЖНОЕ ПРИМЕЧАНИЕ

### Название продукта: Телевизор

Производитель: Сони Корпорейшн, 1-7-1 Конан Минато-ку Токио, 108-0075 Япония  
Сделано в Словакии или Малайзии (KD-85XH95xx).  
Сделано в Малайзии (KD-49XH95xx).  
Страна производства указана на изделии и упаковке.



Импортер на территории стран Таможенного союза: АО «Сони Электроникс», Россия, 123103, Москва, Карамышевский проезд, 6

Организация, уполномоченная принимать претензии от потребителей на территории Казахстана  
АО «Сони Электроникс»  
Представительство в Казахстане, 050010, Республика Казахстан, г. Алматы, пр. Достык, дом 117/7

## Примечание

- Перед началом работы с телевизором прочитайте раздел "Сведения по безопасности".
- Для получения дополнительных сведений по безопасности ознакомьтесь прилагаемой документацией по безопасности.
- Рисунки и изображения, используемые в документе "Руководство по установке" и в настоящем руководстве, представлены только для справки и могут отличаться от фактического изделия.
- Символ "xx" в названии модели соответствует одной цифре, относящейся к дизайну, вариации цвета или телевизору.
- Реализацию осуществлять в соответствии с действующими требованиями законодательства. Отслужившее изделие утилизировать в соответствии с действующими требованиями законодательства.

## Сведения по безопасности

### Установка/подключение

Во избежание возгорания, поражения электрическим током, повреждения телевизора и/или травм выполняйте установку и эксплуатацию телевизора в соответствии с нижеследующими указаниями.

### Установка

- Телевизор следует устанавливать вблизи легкодоступной сетевой розетки.
- Во избежание опрокидывания или повреждения телевизора и получения травмы установите телевизор на устойчивую ровную поверхность.
- Установите телевизор в таком месте, где его нельзя задеть или опрокинуть.

## Расположение идентифицирующей этикетки

Этикетки с номером модели, датой производства (год/месяц) и характеристиками источника питания расположены на задней панели телевизора или на упаковке.

Дата изготовления указана на изделии и упаковке на этикетке со штрих-кодом в следующем формате: YYYY/MM, где YYYY - год, MM - месяц изготовления.

- Установите телевизор таким образом, чтобы его настольная подставка не выступала за подставку для телевизора (не входит в комплект). Если настольная подставка выступает за подставку для телевизора, телевизор может опрокинуться и упасть, что может привести к травме или повреждению телевизора.

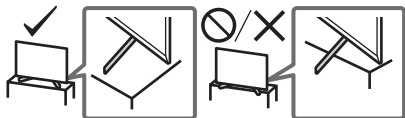

### Перемещение

- Перед перемещением телевизора отсоедините от него все кабели.
- Для переноски телевизора больших размеров требуются два или более человек (три или более человек для переноски KD-85XH95xx).
- При переноске телевизора вручную держите его, как показано ниже. Не прикладывайте усилия к ЖК-панели и рамке экрана.

#### KD-85XH95xx

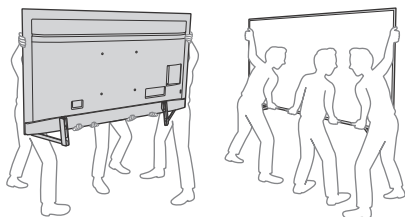

#### KD-49XH95xx

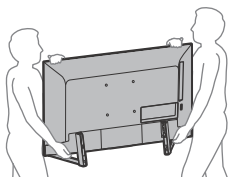

- При перевозке берегите телевизор от ударов и сильной вибрации.
- Если необходимо доставить телевизор в ремонтную мастерскую или перевезти в другое место, упакуйте его в картонную коробку и упаковочный материал, в которых он поставлялся изначально.

### Предотвращение опрокидывания

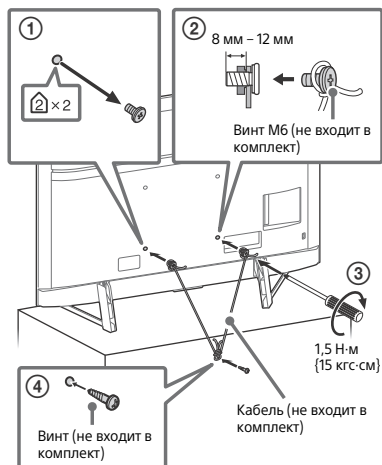

# Пульт ДУ и телевизор

Форма, положение, наличие и функция кнопок пульта дистанционного управления зависят от региона/страны/модели телевизора.

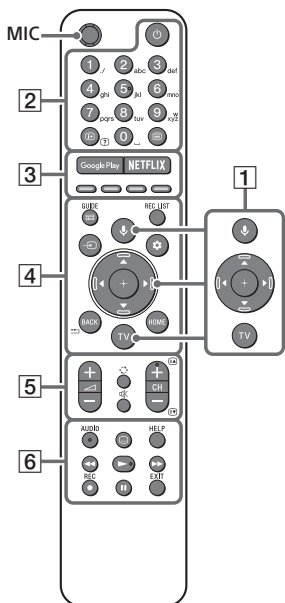

- 1 (микрофон): Используйте Google Ассистент\*<sup>1</sup>\*<sup>2</sup> или голосовой поиск\*<sup>2</sup>.  
▲/▼/◀/▶/⊕: Навигация и выбор пунктов экранного меню.  
TV: Отобразите список каналов телевизора или переключите на вход.
- 2 (режим ожидания телевизора)  
**Цифровые кнопки**  
i+/? (информация/Вывод скрытого текста): Отображение информации.  
≡ (текст): Отображение текстовой информации.
- 3 **Google Play / NETFLIX\*<sup>1</sup> / Цветные кнопки**
- 4 **GUIDE/≡**: Отобразите электронную программу телепередач телевизора или ТВ-приставка\*<sup>1</sup>\*<sup>3</sup>.  
**REC LIST**: Отображение списка записей на жестком диске USB/DVR\*<sup>3</sup>.

→ (выбор источника входного сигнала): Служит для отображения и выбора источника входного сигнала и т.д.

⚙ (быстрые настройки): Показать меню быстрых настроек.

BACK/←

HOME

- 5 +/- (громкость)  
⌂ (переход)  
⊗ (отключение звука)\*<sup>4</sup>  
CH +/-/⏪/⏩: Выбор канала или следующей (⏪) / предыдущей (⏩) страницы.
- 6 **AUDIO**: Выбор языка для многоязычного источника или двухканального звука (функция зависит от источника программы).  
⋮ (установка субтитров)  
**HELP**: Отображение меню справки.  
◀◀/▶▶/||  
● **REC**: Запись текущей программы на жесткий диск USB/DVR\*<sup>3</sup>.

**EXIT**

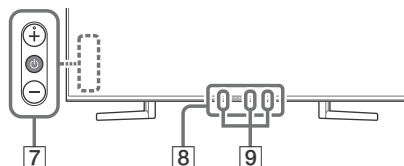

- 7 (питание)/+/-
- 8 **Датчик пульта дистанционного управления / светочувствительный датчик / светодиодный индикатор**
- 9 **Встроенный микрофон\*<sup>1</sup>\*<sup>2</sup>\*<sup>5</sup> / светодиодный индикатор**  
Чтобы включить встроенный микрофон, нажмите кнопку (микрофон) на пульте дистанционного управления и следуйте инструкциям на экране.

- \*1 Только в определенных регионах/странах/моделях телевизора/языках.
- \*2 Для использования Google Ассистента или голосового поиска требуется подключение к сети Интернет.
- \*3 Требуется настройка [Настройка ТВ-приставки].
- \*4 Быстрый доступ обеспечивается нажатием и удержанием кнопки \*%\* (отключение звука).
- \*5 Энергопотребление в режиме ожидания повышается, так как встроенный микрофон всегда выполняет прослушивание, когда он включен.

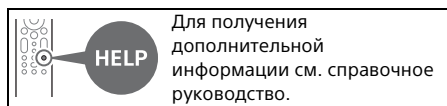

## Установка телевизора на стену

### Использование дополнительного кронштейна для настенной установки (SU-WL450)\* (не входит в комплект)

#### К сведению покупателей:

Для обеспечения сохранности изделия и из соображений безопасности компания Sony настоятельно рекомендует привлекать для установки телевизора только дилеров или лицензированных подрядчиков Sony. Не пытайтесь выполнить установку самостоятельно.

#### К сведению дилеров и подрядчиков Sony:

Уделяйте повышенное внимание безопасности во время установки, периодического обслуживания и осмотра данного изделия.

#### Сведения по монтажу с помощью кронштейна для настенной установки

В данном руководстве по эксплуатации телевизора представлены только шаги по подготовке к установке телевизора перед монтажом на стену. Для получения инструкций по установке Кронштейна для настенной установки см. сведения об установке (Кронштейн для настенной установки) на странице вашей модели телевизора.

<https://www.sony.eu/support>

#### Подготовка к установке на стену

Прикрепите настольную подставку до установки телевизора на стену, следуя Руководству по установке.

- Подготовьте телевизор к установке на Кронштейн для настенной установки перед подключением кабелей.
- Следуйте входящим в комплект Кронштейна для настенной установки инструкциям, относящимся к данной модели. Для правильной установки телевизора необходим достаточный опыт, в особенности при определении того, в состоянии ли стена выдержать вес телевизора.
- Обязательно привлеките для установки этого изделия на стену дилеров или лицензированных подрядчиков Sony и строго соблюдайте технику безопасности при выполнении работ по установке. Компания Sony не несет ответственности за любые поломки или травмы, вызванные неправильным обращением с изделием или его неправильной установкой.
- Винты для кронштейна для настенной установки не входят в комплект.
- Настенная установка телевизора должна выполняться только квалифицированными специалистами сервисной службы.
- По соображениям безопасности настоятельно рекомендуется использовать аксессуары Sony, в том числе:
  - Кронштейн для настенной установки SU-WL450
- Обязательно используйте винты, прилагаемые к кронштейну для настенной установки, когда будете прикреплять кронштейн для настенной установки к телевизору. Прилагаемые винты имеют конструкцию, которая указана на рисунке, при измерении от контактной поверхности Кронштейна для настенной установки. Диаметр и длина винтов различаются в зависимости от модели кронштейна для настенной установки. Использование винтов, отличных от входящих в комплект поставки, может привести к повреждению телевизора или вызвать его падение и т. д.

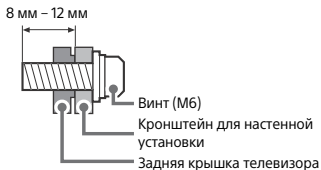

- Храните неиспользующиеся винты и настольную подставку в надежном месте, пока не будете готовы закрепить настольную подставку. Храните винты в недоступном для детей месте.

\* Только в определенных регионах/странах/моделях телевизора.

**Извлеките винты из задней панели телевизора.**

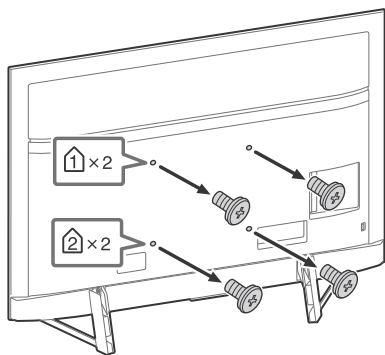

## Поиск неисправностей

Основные способы поиска и устранения неисправностей для следующих проблем: пустой экран, отсутствие звука, замерзший кадр, отсутствие реакции телевизора при нажатии кнопок, потеря сети. При возникновении данных проблем выполните следующие действия.

- 1 Перезапустите телевизор, нажимая кнопку питания на пульте дистанционного управления в течение около пяти секунд. Телевизор перезапустится. Если телевизор не возвращается в предыдущий режим, попробуйте отсоединить сетевой кабель. Затем нажмите кнопку питания на телевизоре и отпустите ее. Подождите две минуты, а затем снова подключите сетевой кабель.
- 2 См. меню справки, нажав на пульте дистанционного управления кнопку **HELP**.
- 3 Подключите телевизор к Интернету и выполните обновление программного обеспечения. Компания Sony рекомендует своевременно обновлять программное обеспечение телевизора. Благодаря обновлению программного обеспечения улучшаются рабочие характеристики телевизора, а также доступны новые функции.
- 4 Посетите веб-сайт поддержки Sony (информация представлена в конце этого руководства).

**При включении телевизор может некоторое время не включаться — даже при нажатии кнопки питания на пульте дистанционного управления или самом телевизоре.**

Для инициализации системы требуется некоторое время. Подождите примерно одну минуту, затем повторите попытку.

**Не работает пульт дистанционного управления.**

- Замените батарейки.

**Забыли пароль для функции "Замок от детей".**

- Введите 9999 в качестве PIN-кода и введите новый PIN-код.

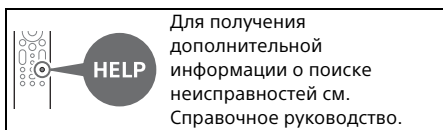

# Технические характеристики

## Система

Система панели: Панель ЖКД  
(жидкокристаллический дисплей),  
Светодиодная подсветка

Система телевидения: В зависимости от  
выбранной страны/региона/модели  
телевизора

Аналоговый: В/G, D/K, I  
Цифровой: DVB-T/DVB-C/DVB-T2\*1  
Спутник\*1: DVB-S/DVB-S2

Система цвета: PAL/SECAM/NTSC3.58 (только  
видео)/NTSC4.43 (только видео)

Диапазон принимаемых каналов: В  
зависимости от выбранной страны/региона/  
модели телевизора

Аналоговый: UHF/VHF/кабель  
Цифровой: UHF/VHF/кабель  
Спутник\*1: промежуточная частота  
950-2150 МГц

Выход звука: 10 Вт + 10 Вт

Беспроводная технология

Протокол IEEE 802.11a/b/g/n/ac  
Bluetooth® версии 4.2

## Входные/выходные разъемы

Антенна/кабель

Разъем 75 Ом для VHF/UHF

Спутниковая антенна\*1

Гнездовой разъем типа F, 75 Ом.  
DiSEqC 1.0, LNB 13 В/18 В, тон 22 кГц, Перед.  
по одному кабелю EN50494.

AV IN

Видео-/аудиовход (разъем типа minijack)

HDMI IN 1/2/3/4 (с поддержкой разрешения  
4K и HDCP 2.3)

Видео:

4096 × 2160p (50, 60 Гц)\*2\*3, 4096 × 2160p  
(24 Гц)\*2, 3840 × 2160p (50, 60 Гц)\*3, 3840 ×  
2160p (24, 25, 30 Гц), 1080p (30, 50, 60, 100,  
120 Гц), 1080i (50, 60 Гц), 720p  
(30, 50, 60 Гц), 720i (50, 60 Гц), 576p, 480p,  
Форматы ПК\*4

Аудио:

В режиме eARC (Enhanced Audio Return  
Channel)

Для получения подробной информации  
см. справочное руководство.

За исключением режима eARC

5,1-канальный линейный PCM: 32/44,1/  
48/88,2/96/176,4/192 кГц 16/20/24 бит,  
Dolby Audio, Dolby Atmos, DTS

eARC/ARC (Enhanced Audio Return Channel/  
Audio Return Channel) (только HDMI IN 3)\*5

В режиме eARC

Для получения подробной информации  
см. справочное руководство.

В режиме ARC

Двухканальный линейный PCM: 48 кГц  
16 бит, Dolby Audio, Dolby Atmos, DTS

⇨ DIGITAL AUDIO OUT (OPTICAL)

Цифровой оптический разъем  
(двухканальный линейный PCM: 48 кГц  
16 бит, Dolby Audio, DTS)

⦿ (стерео мини-гнездо)

Наушники

↔ 1, ↔ 2, ↔ 3 (HDD REC)\*6

Порт устройства USB (жесткий диск ↔ 3  
USB для функции записи)

USB-порты 1 и 2 поддерживают  
высокоскоростное соединение USB  
(USB 2.0)

USB-порт 3 поддерживает сверхскоростное  
соединение USB (USB 3.1 Gen 1)



Разъем под CAM (модуль ограниченного  
доступа)

LAN

Разъем 10BASE-T/100BASE-TX (скорость  
соединения зависит от операционной  
среды сети. Скорость и качество передачи  
данных не гарантируются.)

## Питание, справочный лист технических данных устройства и другое

Требования по электропитанию

220 В – 240 В пер. тока, 50 Гц

Класс энергопотребления

KD-85XH95xx: В

KD-49XH95xx: В

Размер экрана (по диагонали) (прибл.)

KD-85XH95xx: 214,8 см / 85 дюймов

KD-49XH95xx: 123,2 см / 49 дюймов

Удельная потребляемая мощность в режиме  
[Стандартный]

KD-85XH95xx: 14,4 мВт/см<sup>2</sup>

KD-49XH95xx: 18,4 мВт/см<sup>2</sup>

## Энергопотребление

В режиме [Стандартный]

KD-85XH95xx: 282 Вт

KD-49XH95xx: 119 Вт

В режиме [Яркий]

KD-85XH9505: 438 Вт

KD-49XH9505: 203 Вт

## Ежегодное энергопотребление\*7

KD-85XH95xx: 391 в кВт·ч за год

KD-49XH95xx: 165 в кВт·ч за год

Мощность, потребляемая в дежурном режиме\*8\*9

0,50 Вт (27 Вт в режиме обновления программного обеспечения и данных EPG)

## Разрешение экрана

3840 точек (по горизонтали) × 2160 строк (по вертикали)

## Выходные параметры

USB 1/2

5 В ---, 500 мА, МАКС.

USB 3

5 В ---, 900 мА, МАКС.

## Размеры (прибл.) (ш × в × г) (см)

С настольной подставкой (Без настольной подставки)

KD-85XH95xx: 191,0 × 117,9 × 41,2 (191,0 × 109,9 × 7,4)

KD-49XH95xx: 109,3 × 69,9 × 26,1 (109,3 × 62,9 × 6,9)

## Масса (прибл.) (кг)

С настольной подставкой (Без настольной подставки)

KD-85XH95xx: 49 (46)

KD-49XH95xx: 14,4 (13,3)

## Прочее

Дополнительные принадлежности

Кронштейн для настенной установки:

SU-WL450

Условия хранения:

Товары сохраняют в упакованном виде в темных, сухих, чистых, хорошо вентилируемых помещениях, изолированных от мест хранения кислот и щелочей. Температура хранения\*10: от -20 °C до +60 °C. Относительная влажность хранения\*10: < 80 % (без конденсации). Рабочая температура: от 0 °C до 40 °C. Рабочая относительная влажность: 10 – 80 % (без конденсации).

- \*1 Не все телевизоры оснащены технологией DVB-T2 или DVB-S/S2, а также разъемом для спутниковой антенны.
- \*2 При вводе сигнала 4096 × 2160p и установке для параметра [Широкоэкранный режим] значения [Нормальный], отображается разрешение 3840 × 2160p. Для получения изображения 4096 × 2160p установите для параметра [Широкоэкранный режим] значение [Полный 1] или [Полный 2].
- \*3 Для поддержки скорости 18 Гбит/с задайте для параметра [Формат сигнала HDMI] значение [Расширенный формат].
- \*4 Для получения подробной информации см. интерактивное Справочное руководство.
- \*5 Подключите аудиосистему к HDMI IN 3 для перенаправления аудиосигнала телевизора на аудиосистему.
- \*6 Только в определенных регионах/странах/моделях телевизора.
- \*7 За потребление электроэнергии в кВт·ч за год принято энергопотребление телевизора, работающего 4 часа в день в течение 365 дней. Фактическое энергопотребление будет напрямую зависеть от способа использования телевизора.
- \*8 Указанная величина мощности потребления в режиме ожидания достигается после того, как телевизор выполнит необходимые внутренние процессы.
- \*9 Потребляемая мощность в режиме ожидания увеличится при подключении телевизора к сети.
- \*10 Примечание: максимальные значения для обоих параметров не могут быть достигнуты одновременно.

## Примечание

- Доступность дополнительных аксессуаров зависит от страны/региона/модели телевизора/наличия в продаже.
- Конструкция и технические характеристики могут быть изменены без уведомления.
- Могут потребоваться подписки для служб и приложений, а также применяться дополнительные положения, условия и/или тарифы оплаты при пользовании Google Ассистентом.

## Примечание относительно цифрового ТВ

- Цифровое ТВ (цифровое эфирное/спутниковое/кабельное телевизионное вещание), интерактивные службы и функции сети могут быть доступны не во всех странах и регионах. Некоторые функции могут не работать или работать ненадлежащим образом с некоторыми поставщиками услуг и в некоторых сетевых средах. Поставщики телевизионных услуг могут установить дополнительный сбор за свои услуги.



- Данный телевизор поддерживает цифровое вещание, используя кодеки MPEG-2, H.264/MPEG-4 AVC и H.265/HEVC, но его совместимость со всеми сигналами оператора/служебными сигналами, которые со временем могут изменяться, не гарантируется.

## Информация о торговых марках

- Термины HDMI и HDMI High-Definition Multimedia Interface и Логотип HDMI являются товарными знаками или зарегистрированными товарными знаками HDMI Licensing Administrator, Inc. в Соединенных Штатах и других странах.
- Название Dolby, Dolby Vision, Dolby Atmos, Dolby Audio и символ с двойной буквой D являются торговыми марками Dolby Laboratories. Произведено по лицензии Dolby Laboratories. Конфиденциальные неопубликованные материалы. Авторское право © 2012-2018 Dolby Laboratories. Все права защищены.
- Gracenote, эмблема и логотип Gracenote, а также логотип "Powered by Gracenote" являются зарегистрированными торговыми марками или торговыми марками Gracenote, Inc. в США и/или других странах.
- Google, Google Play, Chromecast, YouTube, Android TV и сопутствующие марки и логотипы являются торговыми знаками корпорации Google LLC.
- Сведения о патентах DTS см. <http://patents.dts.com>. Изготовлено по лицензии DTS, Inc. DTS, символ, DTS и символ вместе, а также Digital Surround являются зарегистрированными товарными знаками или товарными знаками DTS, Inc. в США и/или других странах. © DTS, Inc. Все права защищены.
- Netflix является зарегистрированной торговой маркой Netflix, Inc.
- DiSEqC™ является товарным знаком EUTELSAT. Данный телевизор поддерживает протокол связи DiSEqC 1.0. Данный телевизор не предназначен для управления моторизованными антеннами.
- TUXERA является зарегистрированным товарным знаком Tuxera Inc. в США и других странах.
- Все другие торговые марки являются собственностью соответствующих владельцев.

# Про посібники

Цей телевізор постачається з наступними посібниками. Збережіть ці посібники для використання в майбутньому.

## Посібник із налаштування

- Встановлення та налаштування телевізора.

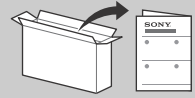

## Довідковий посібник (цей посібник) / Документація з безпеки

- Інформація щодо безпечної експлуатації, пристрою дистанційного керування, пошуку та усунення несправностей, настінного кріплення, характеристик тощо.



## Довідка (Екранний посібник)

- Налаштування, ТВ-функції Android, підключення до Інтернету, пошук та усунення несправностей тощо.
- Щоб відкрити його, натисніть кнопку **HELP** на пристрої дистанційного керування та виберіть «Довідка».



- «Довідку» можна прочитати на смартфоні.



[https://rd1.sony.net/help/tv/haep1/h\\_aep/](https://rd1.sony.net/help/tv/haep1/h_aep/)

### **ВАЖЛИВО** - Знайомтесь з Ліцензійною угодою щодо програмного забезпечення для кінцевого користувача перед тим, як використовувати продукт Sony.

Використовуючи цей продукт, ви приймаєте Ліцензійну угоду щодо програмного забезпечення для кінцевого користувача. Ця ліцензійна угода щодо програмного забезпечення між вами і компанією Sony доступна онлайн на веб-сайті компанії Sony (<http://www.sony.net/tv-software-licenses/>) або на екрані вашого продукту. Перейдіть до [Налаштування] → [Параметри пристрою] → [Інфо] → [Правова інформація] → [Сповідання та ліцензії].

Радіобладнання може використовуватися на території України без порушення чинних вимог щодо радіочастотного спектру.

Виробник: Сони Корпорейшн, 1-7-1 Конан Мінато-ку Токіо, 108-0075 Японія

Вироблено у Словаччині або Малайзії (KD-85XH95xx).

Вироблено у Малайзії (KD-49XH95xx).

Країна виробництва зазначається на виробі та пакуванні.

## Примітка

- Перед тим як використовувати телевізор, будь ласка, прочитайте «Інформація щодо безпечної експлуатації».
- Знайомтесь з доданою документацією з безпеки, щоб отримати додаткову інформацію про безпеку.
- Зовнішній вигляд виробу може відрізнятися від зображень та ілюстрацій у посібнику з налаштування та в цьому посібнику. Такі зображення й ілюстрації призначено виключно для довідки.
- Літера «xx» у назві моделі відповідає цифровому позначенню її конструкції, кольору чи системі телебачення.

## Розташування ідентифікаційної етикетки

Етикетки, на яких вказано номер моделі, дату виробництва (рік/місяць) й електричні параметри, знаходяться ззаду на телевізорі або на упаковці.

Дата виготовлення зазначена на виробі та упаковці на етикетці зі штрих-кодом у наступному форматі: YYYY/MM, де YYYY - рік, MM - місяць виготовлення.

## ВАЖЛИВА ПРИМІТКА

## Назва виробу: Телевізор

Справжнім Сони Корпорейшн заявляє, що телевізори SONY моделей KD-85XH9505, KD-49XH9505 відповідають Технічному регламенту радіобладнання; повний текст декларації про відповідність доступний на веб-сайті за такою адресою: <http://www.compliance.sony.ua/>.

## Інформація щодо безпечної експлуатації

### Встановлення/налаштування

Встановіть та використовуйте телевізор згідно з нижченаведеними інструкціями з метою запобігання ризику виникнення пожежі, ураження електричним струмом та/або травм.

### Встановлення

- Телевізор має бути встановлений поблизу легкодоступної електричної розетки.
- Поставте телевізор на надійній рівній поверхні, щоб уникнути його падіння та травмування людей або пошкодження цінного майна.
- Поставте телевізор на надійній рівній поверхні.
- Установіть телевізор таким чином, щоб настільна підпора телевізора не виступала зі стійки для телевізора (не входить до комплексу постачання). Якщо настільна підпора виступає зі стійки телевізора, це може призвести до перекидання або падіння телевізора та стати причиною травмування людей або пошкодження телевізора.

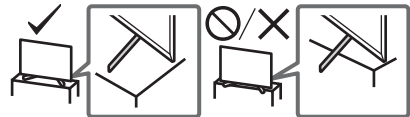

### Транспортування

- Перед транспортуванням телевізора від'єднайте всі кабелі.
- Для транспортування великого телевізора потрібні дві або три особи (три або більше осіб для KD-85XH95xx).

- При транспортуванні телевізора вручну тримайте його, як показано на малюнку. Не натискайте на РК-панель та рамку довкола екрана.

#### KD-85XH95xx

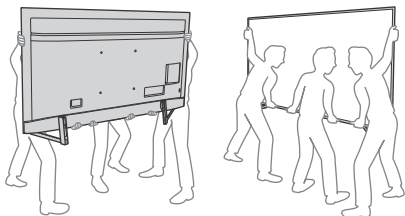

#### KD-49XH95xx

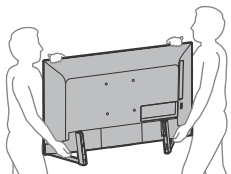

- При переміщенні телевізора оберігайте його від поштовхів або надмірної вібрації.
- При транспортуванні телевізора до сервісного центру або при переїзді запакуйте його в коробку, використовуючи призначені для нього пакувальні матеріали.

#### Попередження падіння

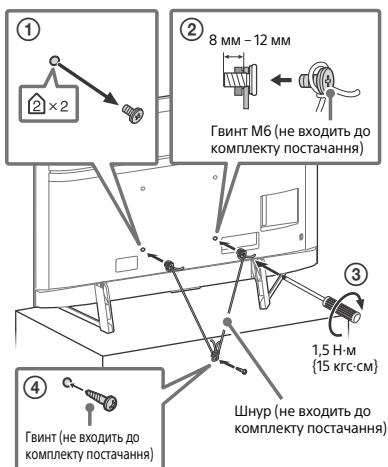





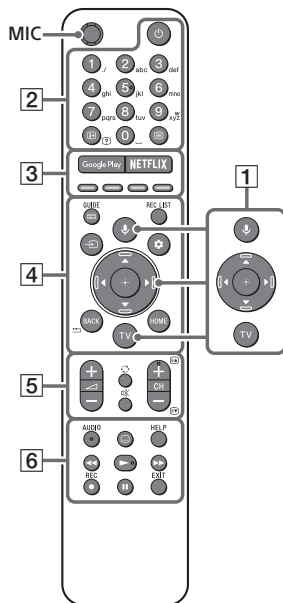





## Пристрій дистанційного керування та телевізор

Форма пристрою дистанційного керування, розташування, наявність і функції кнопок на пристрої дистанційного керування залежать від регіону/країни/моделі телевізора.



- 1** **🎤 (мікрофон):** Використання Google Асистента\*1\*2 або голосового пошуку\*2.  
**▲/▼/◀/▶/⊕:** Екранне меню навігації та вибору.  
**TV:** Відображення списку телеканалів або перемикання на вхід.
- 2** **🔌 (режим очікування телевізора)**  
**Кнопки з цифрами**  
**ℹ️/? (інформація/відображення тексту):** Відображення інформації.  
**☰ (текст):** Відображення текстової інформації.
- 3** **Google Play / NETFLIX\*1 / Кольорові кнопки**

- 4 **GUIDE/** : Відображення цифрової програми передач телевізора або ТВ-тюнера\*1\*3.  
**REC LIST**: Відображення списку записів USB HDD/DVR\*3.  
 **(вибір вхідного каналу)**:  
 Відображення та вибір джерела вхідного сигналу тощо.  
 **(швидкі настройки)**: Відображення швидких настройок.  
**BACK/**  **HOME**

- 5  **+/- (гучність)**  
 **(перехід)**  
 **(вимкнення звуку)\*4**  
**CH +/-/**  : Вибір каналу або наступної () / попередньої () сторінки.

- 6 **AUDIO**: Вибір звуку багатомовного джерела або подвійного звуку (залежно від джерела передачі).

 **(параметри субтитрів)**

**HELP**: Відображення довідкового меню.

● **REC**: Запис поточної передачі на пристрій USB HDD/DVR\*3.

**EXIT**

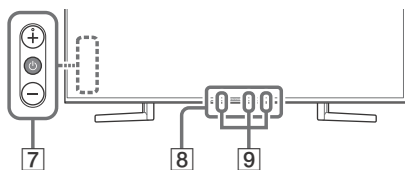

- 7  **(живлення)/+/-**

- 8 **Датчик пристрою дистанційного керування / датчик світла / індикатор підсвічування**

- 9 **Вбудований мікрофон\*1\*2\*5 / Світлодіодний індикатор**

Щоб увімкнути вбудований мікрофон, натисніть кнопку  (мікрофон) на пристрої дистанційного керування і дотримуйтеся інструкцій на екрані.

\*1 Лише для обмеженого регіону/країни/моделі телевізора/мови.

\*2 Google Асистент чи голосовий пошук потребує підключення до Інтернету.

\*3 Потрібно здійснити налаштування [Налаштування ТВ-тюнера].

\*4 Швидкий доступ доступний після натиснення та утримування  (вимкнення звуку).

\*5 Споживання електроенергії в режимі очікування підвищиться, оскільки вбудований мікрофон завжди є активним, якщо він увімкнений.

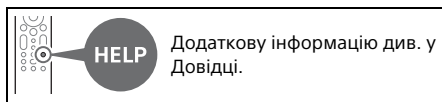

## Встановлення телевізора на стіні

### Використання Кронштейна для настінного кріплення (SU-WL450)\* (продається окремо)

#### Інформація для споживачів:

Для захисту виробу та з міркувань безпеки компанія Sony наполегливо рекомендує, щоб встановлення телевізора здійснювалося дилерами або ліцензованими підрядниками Sony. Не намагайтеся встановити його самостійно.

#### Дилерам та підрядникам Sony:

Приділяйте максимальну увагу безпеці під час встановлення, періодичного обслуговування та перевірки виробу.

#### Інформація щодо монтажу кронштейна для настінного кріплення

Посібник з експлуатації цього телевізора описує лише кроки для підготовки монтажу телевізора до його настінного монтажу, перш ніж його встановлять на стіну. Пояснення щодо встановлення стінного Кронштейна для настінного кріплення у розділі «Інформація про встановлення» (Кронштейн для настінного кріплення) на сторінці товару стосовно моделі вашого телевізора.

<https://www.sony.eu/support>

#### Підготовка до встановлення на стіні

Перед розташуванням телевізора на стіні обов'язково прикріпіть настільну підпору, скориставшись для цього посібником з налаштування.

- Підготуйте телевизор до приєднання кронштейна для настінного кріплення, перш ніж підключати кабелі.
- Дотримуйтеся інструкцій, наведених стосовно Кронштейна для настінного кріплення вашої моделі. Для встановлення цього телевизора, особливо для визначення міцності стіни, яка повинна витримувати вагу телевизора, необхідно мати достатній досвід.
- Довіряйте виконання монтажу тільки дилерам чи ліцензованим підрядникам Sony та приділяйте належну увагу безпеці під час встановлення. Компанія Sony не несе жодної відповідальності за збитки й травми, викликані неправильною експлуатацією чи встановленням.
- Гвинти для кронштейна для настінного кріплення не входять до комплекту постачання.
- Встановлення телевизора на стіну повинен здійснювати тільки кваліфікований працівник центру сервісного обслуговування.
- З міркувань безпеки рекомендується використовувати допоміжне устаткування виробництва Sony, зокрема:  
—Кронштейн для настінного кріплення SU-WL450
- Приєднуючи до телевизора Кронштейн для настінного кріплення, використовуйте гвинти, що надаються в комплекті з Кронштейном для настінного кріплення. Параметри зображених на ілюстрації гвинтів, що постачаються в комплекті, наведено за умови вимірювання від з'єднувальної поверхні Кронштейна для настінного кріплення.  
Діаметр і довжина гвинтів варіюються залежно від моделі Кронштейна для настінного кріплення. Використання будь-яких інших гвинтів, крім комплектних, може призвести до внутрішнього пошкодження телевизора або його падіння тощо.

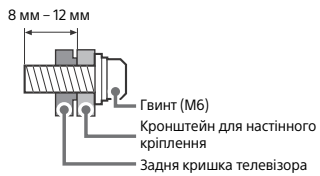

- Обов'язково зберігайте невикористані гвинти та настільну підпору в безпечному місці, доки не знадобиться приєднати її. Тримайте гвинти подалі від малих дітей.
- \* Не в усіх країнах і регіонах та не в усіх моделях телевизорів.

**Викрутіть гвинти із задньої панелі телевизора.**

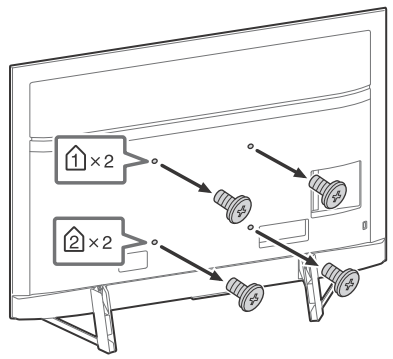

**Пошук та усунення несправностей**

Для пошуку та усунення загальних несправностей (чорний екран, відсутність звуку, «зависання» зображення, відсутність реакції від телевизора або втрата мережевого підключення) виконуйте такі дії.

- 1 Перезапустіть телевизор, натиснувши та тримаючи кнопку живлення на пристрої дистанційного керування протягом близько п'яти секунд. Телевизор перезапуститься. Якщо робота телевизора не відновлюється, від'єднайте кабель живлення. Потім натисніть кнопку живлення на телевізорі та відпустіть її. Зачекайте дві хвилини і під'єднайте кабель живлення.
- 2 Див. меню **HELP** (натисніть на пристрої дистанційного керування).
- 3 Підключіть телевизор до інтернету й оновіть програмне забезпечення. Компанія Sony рекомендує своєчасно оновлювати програмне забезпечення телевизора. Ці оновлення надають користувачам нові функції і дозволяють телевізору працювати швидше.

- 4 Відвідайте сайт служби підтримки Sony (відповідна інформація міститься в кінці цього посібника).

**Коли вставляєте штекер телевізора, телевізор може не увімкнутися одразу після натиснення кнопки живлення на пристрої дистанційного керування або на самому телевізорі.**

Для ініціалізації системи потрібен певний час. Зачекайте одну хвилину, а потім знову натисніть кнопку.

**Пульт дистанційного керування не працює.**

- Замініть батарейки.

**Ви забули пароль для розблокування функції «Батьківський замок».**

- Уведіть 9999 для PIN-коду та введіть новий PIN-код.

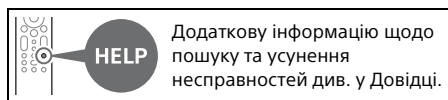

## Технічні характеристики

### Система

Система панелі: РК-панель (Рідкокристалічний Дисплей), Світлодіодне підсвічування

Телевізійна система: Залежить від вибраної країни, регіону або моделі телевізора

Аналогова: B/G, D/K, I

Цифрова: DVB-T/DVB-C/DVB-T2\*1

Супутник\*1: DVB-S/DVB-S2

Система кольору: PAL/SECAM/NTSC3.58 (тільки відео)/NTSC4.43 (тільки відео)

Покриття каналів: Залежить від вибраної країни, регіону або моделі телевізора

Аналогова: UHF/VHF/кабель

Цифрова: UHF/VHF/кабель

Супутник\*1: Проміжна частота 950–2150 МГц

Вихід звуку: 10 Вт + 10 Вт

Бездротова технологія

Протокол IEEE 802.11a/b/g/n/ac

Bluetooth® 4.2

Стандарт зв'язку (мережі, інтерфейсу передавання даних) - IEEE 802.11a/b/g/n/ac	
Смуга радіочастот, в якій працює (передавання / приймання)	Максимальна потужність випромінювання у зазначених смугах радіочастот
2400-2483,5 МГц	20,0 дБм
5150-5350 МГц, 5470-5670 МГц, 5670-5725 МГц, 5725-5850 МГц	20,0 дБм

Стандарт зв'язку (мережі, інтерфейсу передавання даних) - Bluetooth® IEEE 802.15.1	
Смуга радіочастот, в якій працює (передавання / приймання)	Максимальна потужність випромінювання у зазначених смугах радіочастот
2400-2483,5 МГц	10,0 дБм

Стандарт зв'язку (мережі, інтерфейсу передавання даних) - Bluetooth® IEEE 802.15.1	
Смуга радіочастот, в якій працює (передавання / приймання)	Максимальна потужність випромінювання у зазначених смугах радіочастот
2400-2483,5 МГц	10,0 дБм

### Вхідні та вихідні гнізда

Антенна/кабель

Зовнішній роз'єм із опором 75 Ом для VHF/ UHF

Супутникова антена\*1

Гніздовий роз'єм типу F, 75 Ом.

DiSEqC 1.0, LNB 13 В/18 В, звук 22 кГц,

Передача одним кабелем EN50494.

↔/↔ AV IN

Вхід Video/Audio (Відео/Аудіо) (роз'єм типу mini jack)

HDMI IN 1/2/3/4 (підтримка роздільної здатності 4K, сумісність із HDCP 2.3)

Відео:

4096 × 2160p (50, 60 Гц)<sup>\*2\*3</sup>, 4096 × 2160p (24 Гц)<sup>\*2</sup>, 3840 × 2160p (50, 60 Гц)<sup>\*3</sup>, 3840 × 2160p (24, 25, 30 Гц), 1080p (30, 50, 60, 100, 120 Гц), 1080/24p, 1080i (50, 60 Гц), 720p (30, 50, 60 Гц), 720/24p, 576p, 480p, формати ПК<sup>\*4</sup>

Аудіо:

У режимі eARC (Enhanced Audio Return Channel)

Детальнішу інформацію Див. у довідці. Крім режиму eARC

5,1-канальна лінійно-імпульсна модуляція: 32/44,1/48/88,2/96/176,4/192 кГц 16/20/24 біти, Dolby Audio, Dolby Atmos, DTS

eARC/ARC (Enhanced Audio Return Channel/ Audio Return Channel) (тільки HDMI IN 3)<sup>\*5</sup>

У режимі eARC

Детальнішу інформацію Див. у довідці.

У режимі ARC

Двоканальна лінійна імпульсно-кодова модуляція (Linear PCM): 48 кГц 16 біти, Dolby Audio, Dolby Atmos, DTS

⇨ DIGITAL AUDIO OUT (OPTICAL)

Цифровий оптичний роз'єм (двоканальна лінійна імпульсно-кодова модуляція (Linear PCM): 48 кГц 16 біти, Dolby Audio, DTS)

🎧 (роз'єм міні-стерео)

Навушники

🔌 1, 🔌 2, 🔌 3 (HDD REC)<sup>\*6</sup>

Порт USB пристрою (🔌 3 пристрій USB HDD для функції запису REC)

Порти USB 1 і 2 підтримують стандарт High Speed USB (USB 2.0)

Порт USB 3 підтримує стандарт Super Speed USB (USB 3.1 Gen 1)



Гніздо CAM (модуль обумовленого доступу)



Роз'єм 10BASE-T/100BASE-TX (залежно від робочого середовища мережі швидкість з'єднання може відрізнятись. Швидкість та якість передачі даних не гарантуються.)

## Живлення, технічні дані виробу та інше

Вимоги до джерела живлення

220 В – 240 В змінного струму, 50 Гц

Клас енергоефективності:

KD-85XH95xx: B

KD-49XH95xx: B

Зовнішня діагональ екрана телевізора, сантиметрів та дюймів:

KD-85XH95xx: 214,8 см / 85 дюймів

KD-49XH95xx: 123,2 см / 49 дюймів

Споживча потужність телевізора в режимі "ввімкнено"

стандартна потужність:

KD-85XH95xx: 282 Вт

KD-49XH95xx: 119 Вт

Номінальна потужність:

KD-85XH9505: 438 Вт

KD-49XH9505: 203 Вт

Річний обсяг енергоспоживання<sup>\*7</sup>

KD-85XH95xx: 391 кВт•г на рік

KD-49XH95xx: 165 кВт•г на рік

Споживча потужність телевізора в режимі "очікування" та/або "вимкнено"<sup>\*8\*9</sup>:

0,50 Вт (27 Вт у режимі оновлення

програмного забезпечення/електронної програми телепередач)

Роздільна здатність екрана телевізора у фактичних горизонтальних та вертикальних пікселях:

3840 точки (по горизонталі) × 2160 рядки (по вертикалі)

Вихідна потужність

USB 1/2

5 В ---, 500 мА (макс.)

USB 3

5 В ---, 900 мА (макс.)

## Розміри (прибл.) (ш × в × г) (см)

з настільною підпорою (без настільної підпори)

KD-85XH95xx: 191,0 × 117,9 × 41,2 (191,0 × 109,9 × 7,4)

KD-49XH95xx: 109,3 × 69,9 × 26,1 (109,3 × 62,9 × 6,9)

## Вага (прибл.) (кг)

з настільною підпорою (без настільної підпори)

KD-85XH95xx: 49 (46)

KD-49XH95xx: 14,4 (13,3)

## Інше

Додаткові аксесуари

Кронштейн для настінного кріплення:

SU-WL450

## Умови зберігання:

Продукцію зберігають в упакованому виді в темних, сухих, чистих, добре вентиляваних приміщеннях, ізольованих від місць зберігання кислот і лугів. Температура зберігання\*10: від -20 °C до +60 °C. Відносна вологість зберігання\*10: < 80 % (без конденсації). Робоча температура: від 0 °C до 40 °C. Робоча відносна вологість: 10 % – 80 % (без конденсації).

\*1 Не всі телевізори підтримують технологію DVB-T2 чи DVB-S/S2 та мають роз'єм для супутникової антени.

\*2 Якщо 4096 × 2160p є вхідним та [Широкоекранний режим] встановлено на [Нормальна], то роздільна здатність відображається як 3840 × 2160p пікселів. Для відображення 4096 × 2160p, встановіть [Широкоекранний режим] покази на [Повний 1] або [Повний 2].

\*3 Для підтримки 18 Гбіт/с налаштуйте [Формат сигналу HDMI] на [Розширений формат].

\*4 Детальнішу інформацію див. в онлайн Довідці.

\*5 Підключіть аудіосистему до HDMI IN 3, щоб направити телевізійний аудіосигнал до вашої аудіосистеми.

\*6 Не в усіх країнах і регіонах та не в усіх моделях телевізорів.

\*7 Енергоспоживання XYZ кВт•г на рік з урахуванням споживчої потужності телевізора за чотири години роботи на день протягом 365 днів (фактичне енергоспоживання залежить від використання телевізора)

\*8 Вказане споживання електроенергії в режимі очікування досягається після того, як телевізор завершить усі внутрішні процеси.

\*9 Споживання електроенергії в режимі очікування збільшується, якщо телевізор підключено до мережі.

\*10 Примітка: неможливо отримати максимальні значення для обох параметрів одночасно.

## Примітка

- Доступність додаткових аксесуарів залежить від країни, регіону, моделі та наявності на складі.
- Зовнішній вигляд і технічні характеристики можуть бути змінені без попередження.
- Можливо, потрібні підписки на послуги та додатки, а додаткові правила, умови та/або оплата можуть застосовуватися під час використання Google Асистента.

## Примітки щодо функції цифрового телебачення

- Цифрове телебачення (цифрове телевізійне мовлення, супутникове та кабельне телебачення), інтерактивні послуги та мережеві функції можуть бути недоступними в деяких країнах і регіонах. Деякі функції можуть бути вимкненими або можуть не працювати належним чином для певних провайдерів і мережевих середовищ. Деякі постачальники послуг телебачення можуть нараховувати плату за свої послуги.
- Цей телевізор підтримує цифрове мовлення з використанням кодеків MPEG-2, H.264/MPEG-4 AVC та H.265/HEVC; водночас не гарантовано сумісність з усіма сигналами операторів/службовими сигналами, що можуть змінюватися з часом.

## Інформація про товарні знаки

- HDMI, HDMI High-Definition Multimedia Interface та логотип HDMI є торговельними марками або зареєстрованими торговельними марками HDMI Licensing Administrator, Inc. в США та інших країнах.
- Dolby, Dolby Vision, Dolby Atmos, Dolby Audio та емблема з подвійним «D» – торговельні марки компанії Dolby Laboratories. Виготовлено за ліцензією компанії Dolby Laboratories. Конфіденційні неопубліковані роботи. © Dolby Laboratories, 2012-2018. Усі права захищено.
- Gracenote, лого та логотип Gracenote, «логотип «За підтримки Gracenote»» є або зареєстрованими товарними знаками або товарними марками Gracenote, Inc. у США та/або інших країнах.
- Google, Google Play, Chromecast, YouTube, Android TV та інші відповідні знаки та логотипи є торговельними марками корпорації Google LLC.
- Патенти на стандарт DTS див. на веб-сайті <http://patents.dts.com>. Вироблено за ліцензією DTS, Inc. DTS, логотип, а також DTS разом із логотипом і «Digital Surround» є зареєстрованими товарними знаками або товарними знаками компанії DTS, Inc. у США та/або інших країнах. © DTS, Inc. Усі права захищено.
- Netflix є зареєстрованим товарним знаком Netflix, Inc.



- DiSEqC™ є товарним знаком EUTELSAT. Цей телевізор підтримує DiSEqC 1.0. Цей телевізор не призначений для керування моторизованих антен.
- TUXERA — зареєстрований товарний знак Tuxera Inc. у США й інших країнах.
- Усі інші торговельні марки є власністю відповідних власників.





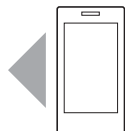

Поддержка / Підтримка

<https://www.sony.eu/support>