

Home Theatre System

Návod k použití

Díly a ovládací prvky

Obsah balení

- Reproduktor Bar (1)
- Subwoofer (1)
- Prostorové reproduktory (2)
- Dálkové ovládání (1)/ Baterie R03 (velikost AAA) (2)
- Napájecí kabel (1) (tvar zástrčky se liší v závislosti na zemi/oblasti)
- Optický digitální kabel (1)
- ŠABLONA PRO MONTÁŽ NA ZEĎ (1)
- Počáteční instrukce
- Návod k použití (tento dokument)

Zadní část

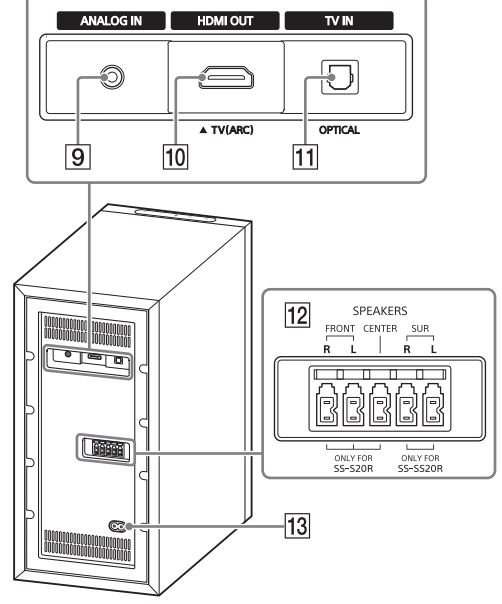

- 9 Konektor ANALOG IN
- 10 Konektor HDMI OUT (TV (ARC))
Televizor vybavený vstupním konektorem HDMI připojte pomocí kabelu HDMI. Systém je kompatibilní s funkcí ARC (Audio Return Channel). ARC je funkce, která vysílá zvuk z televizoru do AV zařízení (jako je tento systém) z konektoru HDMI televizoru.
- 11 Konektor TV IN (OPTICAL)
- 12 Konektory SPEAKERS
- 13 Vstup pro napájení

Dálkové ovládání

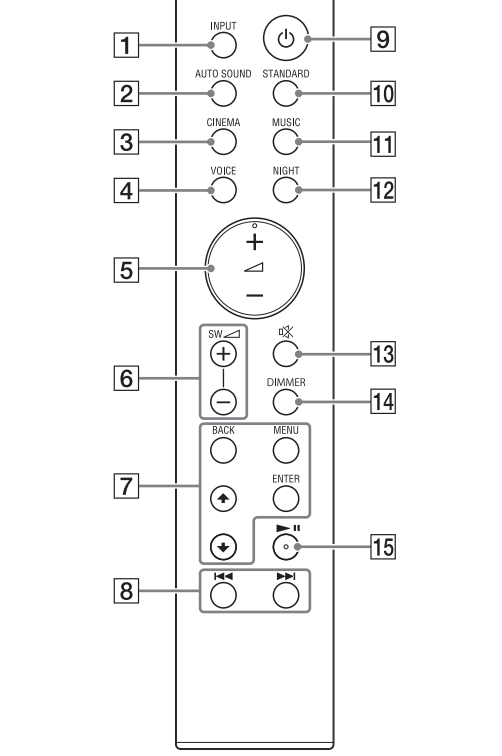

- 1 INPUT
Výběr vstupního zdroje. S každým stisknutím tlačítka INPUT se bude vstupní zdroj cyklicky přepínat následujícím způsobem: [TV] → [ANALOG] → [BT] → [USB]
- 2 AUTO SOUND
Vybere jako zvukový režim AUTO SOUND.
- 3 CINEMA
Vybere jako zvukový režim CINEMA.
- 4 VOICE
Zapíná/vypíná hlasový režim.
- 5 ↗ (hlasitost) +/-
Upravuje hlasitost.
- 6 SW ↗ (hlasitost subwooferu) +/-
Nastavení hlasitosti subwooferu.
- 7 MENU
Zapíná/vypíná nabídku na displeji na čelním panelu.
- 8 ↵ (hlasitost)
Výběr položek v nabídce. Přehrávání obsahu, který je vybrán tlačítkem ↵ pro přehrávání přes USB.
- 9 ↵ (hlasitost)
Zadáni výběru. Přehrávání obsahu, který je vybrán tlačítkem ↵ pro přehrávání přes USB.
- 10 ENTER
Návrat na předchozí zobrazení. Zastavení přehrávání přes USB.
- 11 ↵ (hlasitost)
Výběr předchozí/další stopy nebo souboru. Při přehrávání přes USB můžete podřízením vyhledávat směrem zpět a směrem vpřed.
- 12 ↵ (hlasitost)
Zapíná systém nebo jej přepíná do pohotovostního režimu.
- 13 STANDARD
Vybere zvukový režim STANDARD.
- 14 MUSIC
Vybere zvukový režim MUSIC.
- 15 NIGHT
Zapíná/vypíná noční režim.
- 16 Ztlumení
Dočasné ztlumení zvuku. Stisknutím tlačítka, když je zvuk ztlumen, ztlumení zrušíte.
- 17 DIMMER
Nastavení jasu displeje na čelním panelu a indikátoru BLUETOOTH.
S každým stisknutím tlačítka DIMMER se bude nastavení jasu cyklicky měnit následujícím způsobem: [BRIGHT] → [DARK] → [OFF]
V následujících situacích se displej na čelním panelu a indikátor BLUETOOTH rozsvítí, i když pro jas použijete nastavení [OFF].
– Při ovládání systému
– 10 sekund poté, co přestanete systém ovládat
– Při zobrazení stavu systému, například ztlumení, automatického pohotovostního režimu apod.
- 18 [přehrávat/pozastavit]
Přehrávání, pozastavení nebo obnovení přehrávání.
* Tlačítko [přehrávat/pozastavit] mají hmatové tlačítka. Používejte je jako pomůcku při ovládání.

Popis součástí a ovládacích prvků

Na obrázcích jsou vyznačeny detaily.

Subwoofer

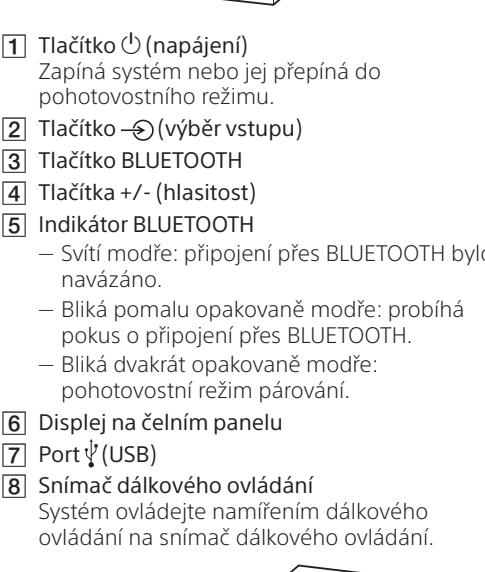

- 1 Tlačítko (napájení)
Zapíná systém nebo jej přepíná do pohotovostního režimu.
- 2 Tlačítko (výběr vstupu)
- 3 Tlačítko BLUETOOTH
- 4 Tlačítko +/- (hlasitost)
- 5 Indikátor BLUETOOTH
– Svítí modře: připojení přes BLUETOOTH bylo navázáno.
– Bliká pomalu opakovaně modře: probíhá pokus o připojení přes BLUETOOTH.
– Bliká dvakrát opakovaně modře: pohotovostní režim párování.
- 6 Displej na čelním panelu
- 7 Port (USB)
- 8 Snímač dálkového ovládání
Systém ovládáte namířením dálkového ovládání na snímač dálkového ovládání.

Výměna baterií v dálkovém ovládání

Když systém nereaguje na dálkové ovládání, vyměňte dvě baterie za nové. Při výměně použijte manganové baterie R03 (velikost AAA).

Poslech hudby/zvuku

Poslech televizoru

Pomocí systému můžete poslouchat zvuk z televizoru.

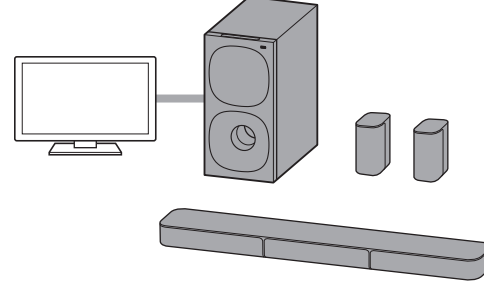

Při připojení televizoru kabelem HDMI (ARC) nebo optickým digitálním kabelem

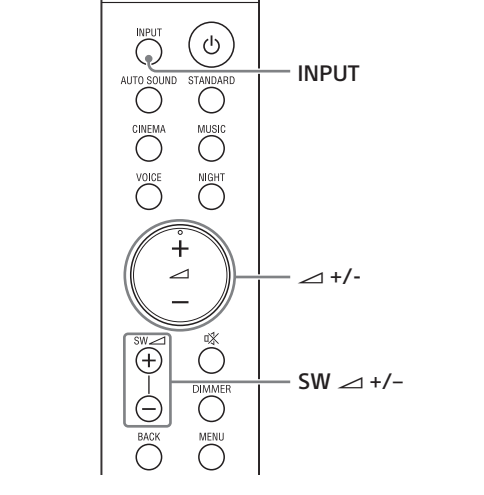

- 1 Opakováním stisknutím tlačítka INPUT vyberte na displeji na čelním panelu položku [TV].
- 2 Upravte hlasitost.
 - Upravte hlasitost stisknutím tlačítka ↗ +/- na dálkovém ovládání.
 - Upravte hlasitost subwooferu stisknutím tlačítka SW ↗ +/- na dálkovém ovládání.

Poznámky
 • Když připojíte televizor ke konektoru HDMI OUT (TV (ARC)) ke konektoru TV IN (OPTICAL), konektor pro vstup zvuku se vybere podle toho, který vstup přijme signál jako první.
 • Když vstupní zdroj neobsahuje přílis basových tónů, například se může jednat o televizní programy, budou basy ze subwooferu špatně slyšet.

Rada
 Vstup můžete také zvolit stisknutím tlačítka (↵) na subwooferu.

Při připojení k televizoru pomocí kabelu se stereofonním mini konektorem

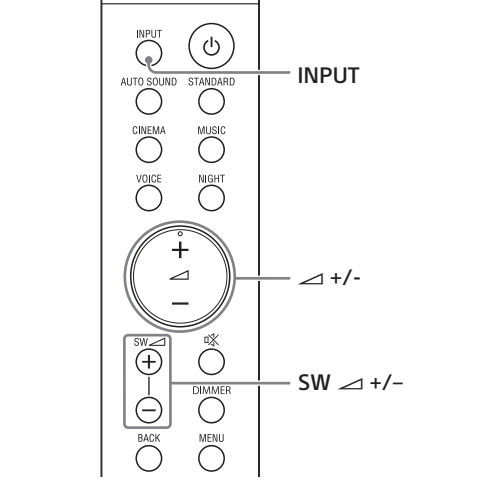

- 1 Opakováním stisknutím tlačítka INPUT vyberte na displeji na čelním panelu položku [ANALOG].
- 2 Upravte hlasitost.
 - Upravte hlasitost stisknutím tlačítka ↗ +/- na dálkovém ovládání.
 - Upravte hlasitost subwooferu stisknutím tlačítka SW ↗ +/- na dálkovém ovládání.

Poznámka
 Když vstupní zdroj neobsahuje přílis basových tónů, například se může jednat o televizní programy, budou basy ze subwooferu špatně slyšet.

Rada
 Vstup můžete také zvolit stisknutím tlačítka (↵) na subwooferu.

Poslech hudby ze zařízení USB

Můžete přehrávat hudební soubory uložené na připojeném zařízení USB.

Poznámky
 • Pokud chcete zobrazit seznam obsahu zařízení USB na televizní obrazovce, připojte systém k televizoru pomocí kabelu HDMI.
 • Změňte vstup televizoru na vstup, ke kterému je systém připojen.

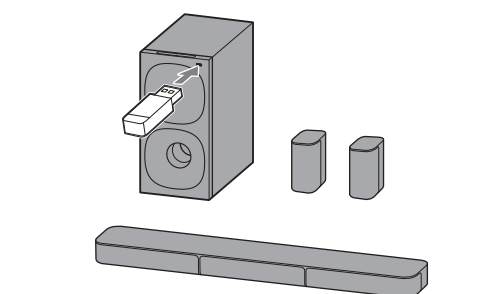

Poslech hudby z připojeného zařízení USB

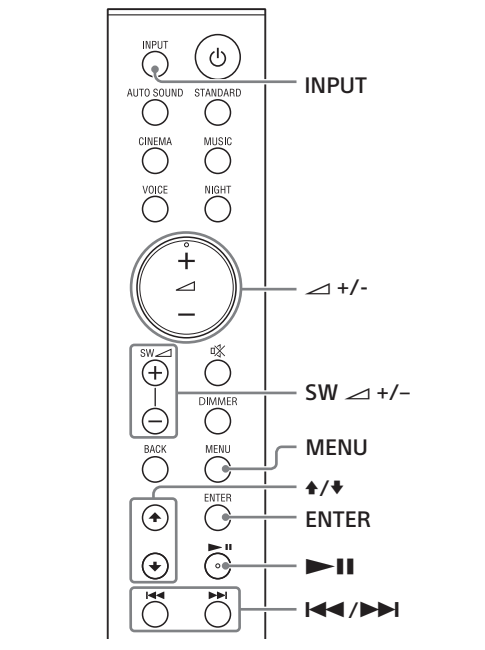

- 1 Připojte zařízení USB k portu (USB).

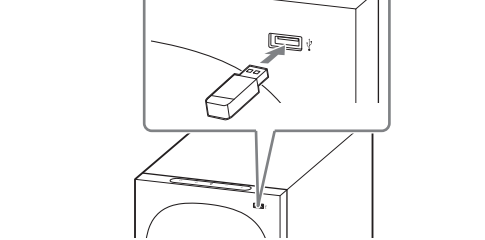

- 2 Opakováním stisknutím tlačítka INPUT vyberte na displeji na čelním panelu položku [USB].
Na displeji na čelním panelu se zobrazí [READ] a systém začne číst data ze zařízení USB. Po dokončení čtení dat se na televizní obrazovce zobrazí seznam obsahů zařízení USB.
- 3 Stisknutím ↗ vyberte požadovaný obsah, potom stiskněte tlačítko ENTER.
Zahájí se přehrávání vybraného obsahu.
- 4 Upravte hlasitost.
 - Upravte hlasitost stisknutím tlačítka ↗ +/- na dálkovém ovládání.
 - Upravte hlasitost subwooferu stisknutím tlačítka SW ↗ +/- na dálkovém ovládání.

Poznámka
 Když vstupní zdroj neobsahuje přílis basových tónů, například se může jednat o televizní programy, budou basy ze subwooferu špatně slyšet.

Výběr režimu přehrávání

Pro přehrávání přes USB lze z nabídky vybrat režim přehrávání, například opakované přehrávání nebo náhodné přehrávání.

- 1 Stiskněte tlačítko MENU.
Na displeji na čelním panelu se zobrazí položka nabídky.
- 2 Vyberte [USB] - [REPEAT] pomocí tlačítek ↗/↵/ENTER.
- 3 Vyberte režim přehrávání pomocí tlačítek ↗/↵/ENTER.
 - [OFF]: Opakování je vypnuto. Jsou přehrávány všechny stopy.
 - [ONE]: Opakování všech stop.
 - [FOLDER]: Opakování všech stop v aktuální složce.
 - [RANDOM]: Opakování všech stop v aktuální složce v náhodném pořadí.
 - [ALL]: Opakování všech stop.
- 4 Stisknutím tlačítka MENU nabídku vypnete.

Další činnosti

| Chcete | Provedete toto |
|---|----------------------------|
| Pozastavit nebo obnovit přehrávání | Stiskněte ► . |
| Vybrat předchozí nebo další stopu | Stiskněte ◀◀/▶▶. |
| Vyhledávat směrem zpět nebo vpřed (převínut zpět / rychle převínut vpřed) | Stiskněte a podržte ◀◀/▶▶. |

Poznámky
 • Během této činnosti neodotáhnete zařízení USB. Přetřepáním nebo odpojením zařízení USB systém vypne, aby nedošlo k poškození dat nebo zařízení USB.
 • Pokud připojíte nepodporované nebo nefunkční zařízení USB, na displeji na čelním panelu se zobrazí [INVALID USB].
 • V závislosti na formátu souboru, nemusí převínut zpět a rychle převínut vpřed fungovat.

Informace zařízení USB na televizní obrazovce

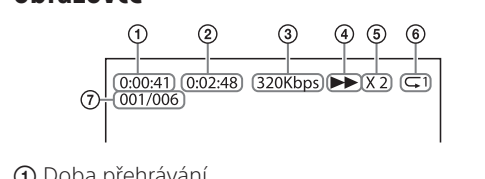

- 1 Doba přehrávání
- 2 Celková doba přehrávání
- 3 Přenosová rychlost
- 4 Stav přehrávání
- 5 Rychlost převínuti zpět / rychlé převínuti vpřed
- 6 Režim přehrávání
- 7 Vybraný soubor / celkový počet souborů ve složce

V závislosti na stavu zařízení USB se na televizní obrazovce zobrazují následující zprávy.

- [File Unsupported]
Zobrazuje se 2 sekundy vlevo dole, když je přeložen nepodporovaný soubor.
- [Device Not Support]
– Zařízení USB není podporováno.
– Připojené zařízení není zařízení USB, je chybné zařízení USB nebo je zařízení USB, ve kterém nejsou žádné soubory.
- [No USB]
Není připojeno žádné zařízení USB.
- [Waiting]
Systém hledá zařízení USB.
- [This device is empty]
V zařízení USB nejsou žádné soubory, které lze přehrávat.

Poznámky
 • V závislosti na zdroji přehrávání nemusí být některé informace zobrazeny.
 • V závislosti na režimu přehrávání se mohou informace lišit.

Poslech hudby z mobilního zařízení s funkcí BLUETOOTH

Hudbu uloženou v mobilním zařízení, jako je chytrý telefon nebo tablet, můžete poslouchat prostřednictvím bezdrátového připojení propojením systému a mobilního zařízení pomocí funkce BLUETOOTH. Při připojování k mobilnímu zařízení pomocí funkce BLUETOOTH můžete použít pouze dodané dálkové ovládání, aniž byste museli zapínat televizor.

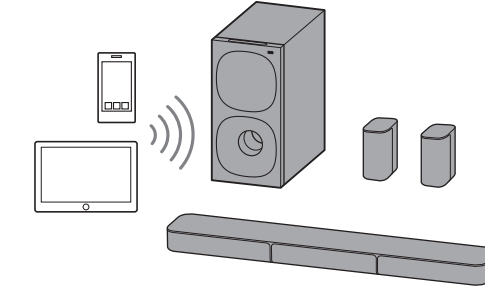

Spárování s mobilním zařízením

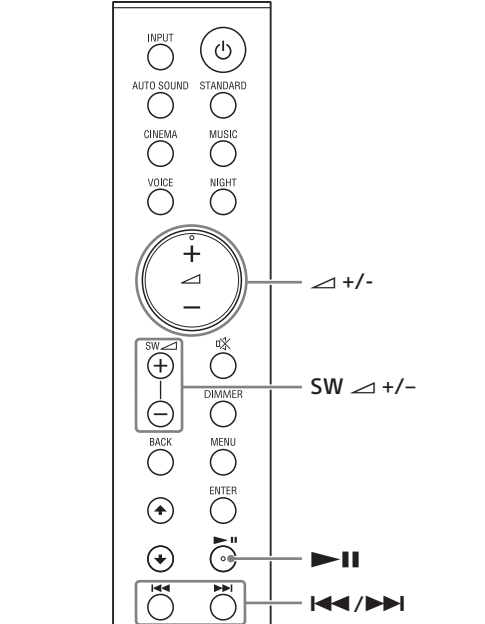

- 1 Stiskněte tlačítko BLUETOOTH na subwooferu a podržte jej po dobu 2 sekund. Systém přejde do režimu párování a indikátor BLUETOOTH bude opakovaně dvakrát blikat.

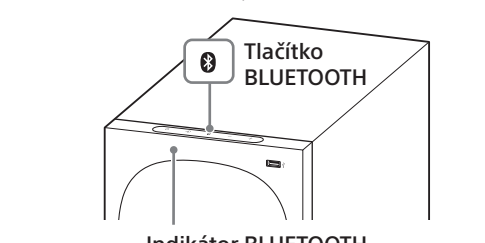

- 2 Na mobilním zařízení vyhledejte systém provedení operace párování.
Na obrazovce mobilního zařízení se objeví seznam nalezčených zařízení BLUETOOTH. Informace o způsobu párování zařízení BLUETOOTH s mobilním zařízením naleznete v návodu k použití mobilního zařízení.
Pokud je vyžadováno heslo, zadejte „0000“.
- 3 Spárujte systém a mobilní zařízení výběrem možnosti „HT-S20R“ ze seznamu na obrazovce mobilního zařízení.
Ujistěte se, že indikátor BLUETOOTH na subwooferu svítí modře.
- 4 Pripojení mezi systémem a mobilním zařízením bylo navázáno.
Spusťte přehrávání zvuku pomocí hudební aplikace v připojeném mobilním zařízení. Systém reprodukuje zvuk.
- 5 Upravte hlasitost.
 - Upravte hlasitost stisknutím tlačítka ↗ +/- na dálkovém ovládání.
 - Upravte hlasitost subwooferu stisknutím tlačítka SW ↗ +/- na dálkovém ovládání.
 - ►|| a ◀◀/▶▶ na dálkovém ovládání lze použít pro funkci BLUETOOTH. (Vyhledávání směrem zpět a vpřed podržením tlačítek ◀◀/▶▶ nefunguje.)
- 6 Upravte hlasitost.
 - Upravte hlasitost stisknutím tlačítka ↗ +/- na dálkovém ovládání.
 - Upravte hlasitost subwooferu stisknutím tlačítka SW ↗ +/- na dálkovém ovládání.
 - ►|| a ◀◀/▶▶ na dálkovém ovládání lze použít pro funkci BLUETOOTH. (Vyhledávání směrem zpět a vpřed podržením tlačítek ◀◀/▶▶ nefunguje.)

Poznámky
 • Stav párování mezi BLUETOOTH můžete zkontrolovat pomocí statusu indikátoru BLUETOOTH.
 • Když vyberete vstup BLUETOOTH, můžete systém přepnout do režimu párování kliknutím tlačítka BLUETOOTH na subwooferu.

Rady
 • Stav připojení funkce BLUETOOTH můžete zkontrolovat pomocí statusu indikátoru BLUETOOTH.
 • Když vyberete vstup BLUETOOTH, můžete systém přepnout do režimu párování kliknutím tlačítka BLUETOOTH na subwooferu.

Poslech hudby z spárovaného mobilního zařízení

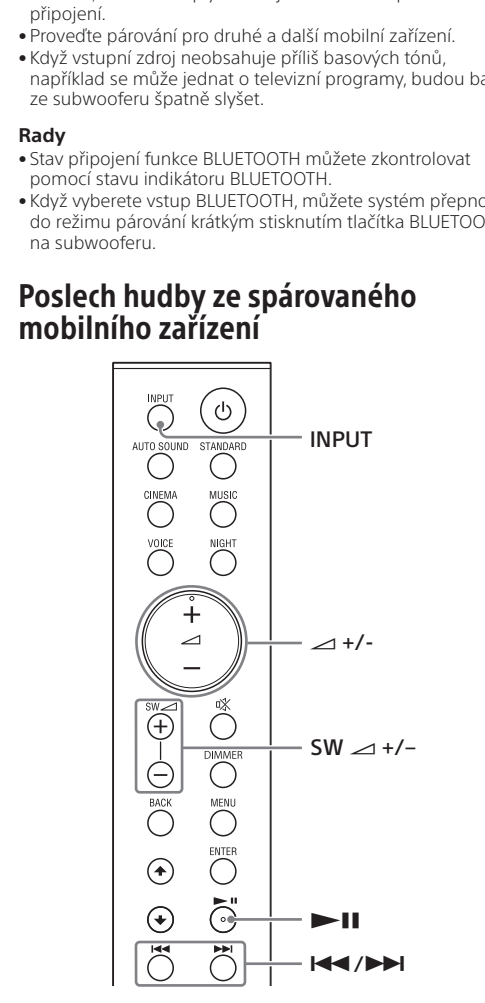

- 1 Zapněte funkci BLUETOOTH na mobilním zařízení.
- 2 Opakováním stisknutím tlačítka INPUT vyberte [BT] nebo krátce stiskněte tlačítko BLUETOOTH na subwooferu.
- 3 Ujistěte se, že indikátor BLUETOOTH svítí modře.
Připojení mezi systémem a mobilním zařízením bylo navázáno.
- 4 Spusťte přehrávání zvuku pomocí hudební aplikace v připojeném mobilním zařízení. Systém reprodukuje zvuk.
- 5 Upravte hlasitost.
 - Upravte hlasitost stisknutím tlačítka ↗ +/- na dálkovém ovládání.
 - Upravte hlasitost subwooferu stisknutím tlačítka SW ↗ +/- na dálkovém ovládání.
 - ►|| a ◀◀/▶▶ na dálkovém ovládání lze použít pro funkci BLUETOOTH. (Vyhledávání směrem zpět a vpřed podržením tlačítek ◀◀/▶▶ nefunguje.)

Poznámka
 Když vstupní zdroj neobsahuje přílis basových tónů, například se může jednat o televizní programy, budou basy ze subwooferu špatně slyšet.

Nastavení zvuku

Využití zvukového efektu, který je přizpůsoben zdrojům zvuku (zvukový režim)

Můžete si jednoduše užít předprogramované zvukové efekty, které jsou přizpůsobeny různým druhům zdrojů zvuku.

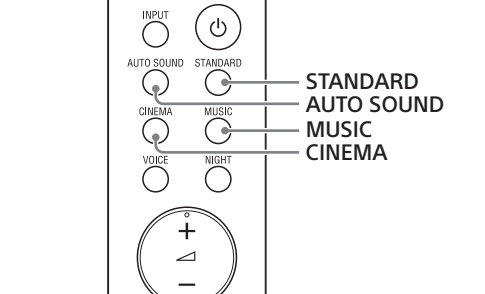

Vyberte zvukový režim stisknutím tlačítka AUTO SOUND, CINEMA, MUSIC nebo STANDARD. Na displeji na čelním panelu se zobrazí vybraný zvukový režim.

| Displej na čelním panelu | Vysvětlení |
|--------------------------|--|
| [AUTO SOUND] | Můžete si vychutnat zvuk se zvukovým režimem doporučeným společností Sony. Zvukový režim je automaticky optimalizovaný podle přehrávaného obsahu a funkce. |
| [STANDARD] | Zvukové efekty jsou optimalizovány pro individuální zdroj. |
| [CINEMA] | Zvuky jsou přehrávány s prostorovými efekty a jsou realistické a silné, což je vhodné pro filmy. |
| [MUSIC] | Zvukové efekty jsou optimalizovány pro poslech hudby. |

Zřetelnější dialogy (VOICE)

Nastavením režimu hlasu můžete dosáhnout toho, že budou dialogy zřetelnější.

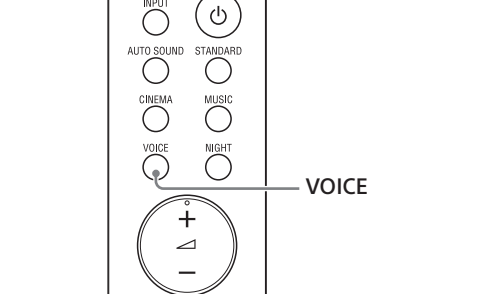

Funkci zapnete nebo vypnete stisknutím tlačítka VOICE.

| Displej na čelním panelu | Vysvětlení |
|--------------------------|--------------------------|
| [Vo.ON] | Je zvýrazněn zvuk hlasu. |
| [Vo.OFF] | Vypnuto. |

V noci si můžete užít jasný zvuk při nízké hlasitosti (NIGHT)

Zapnutím nočního režimu můžete komprimovat zvuk dle informací v obsahu. Zvuk je reprodučován s nízkou hlasitostí a s minimální ztrátou věrnosti a zřetelností dialogu.

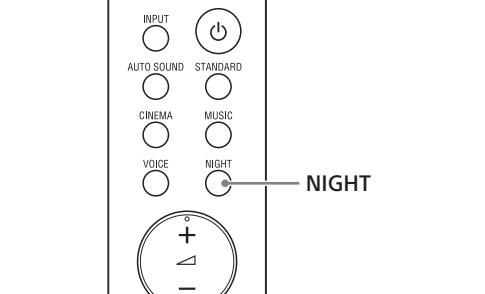

Funkci zapnete nebo vypnete stisknutím tlačítka NIGHT.

| Displej na čelním panelu | Vysvětlení |
|--------------------------|---|
| [N.ON] | Zvuk je komprimován dle informací v obsahu. |
| [N.OFF] | Vypnuto. |

Poznámka
 Když systém vypnete, noční režim se automaticky vypne.

Kontrola aktuálního nastavení zvuku

Můžete zkontrolovat nastavení režimu zvuku, nočního režimu a hlasového režimu a informace o aktuálním streamu.

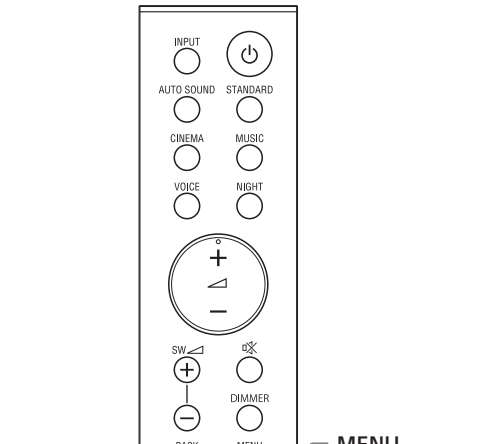

- 1 Zapněte nabídku na displeji na čelním panelu stisknutím tlačítka MENU.
- 2 Stisknutím ↗ vyberte [CURRENT STATUS], potom stiskněte tlačítko ENTER.
- 3 Opakováním stisknutím ↗ vyberte požadovanou položku.
Aktuální nastavení se zobrazuje v následujícím pořadí.
Režim zvuku → Hlasový režim → Noční režim → Informace o streamu
Stisknutím ↗ zobrazíte aktuální nastavení v opakném pořadí.
- 4 Stisknutím tlačítka MENU nabídku vypnete.

HT-S20R

O tomto návodu k použití

- Pokyny v tomto návodu k použití popisují ovládací prvky na dálkovém ovládání.
- Některé obrázky představují koncepční nákresy a mohou se lišit od skutečných produktů.
- Výchozí nastavení jsou v popisu funkce vždy podtržena.
- Značky v závorkách [] se zobrazují na displeji na čelním panelu nebo na televizní obrazovce.

Instalace a připojení

Připojení televizoru kabelem HDMI a/nebo optickým kabelem

Viz Počáteční instrukce (samostatný dokument).

Připevnění reproduktoru Bar a prostorových reproduktorů na zeď

Reproduktor Bar a prostorové reproduktory můžete připevnit na zeď.

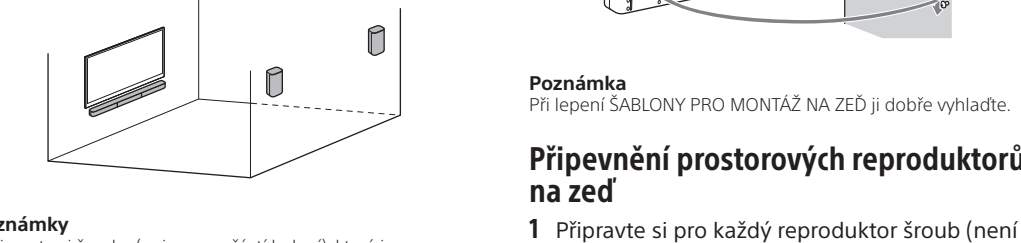

Poznámka
 Při lepení ŠABLONY PRO MONTÁŽ NA ZEĎ ji dobře vyhladte.

Připevnění prostorových reproduktorů na zeď

- 1 Připravte si pro každý reproduktor šroub (není součástí balení), který je vhodný pro otvor pro montáž na zeď na zadní straně prostorových reproduktorů.



4 Odstraňte ŠABLONU PRO MONTÁŽ NA ZEĎ.
 5 Pověste reproduktor Bar na šrouby. Zarovnejte otvory na zadní straně reproduktoru Bar se šrouby, potom pověste reproduktor Bar na oba šrouby.

Poznámka
 Při lepení ŠABLONY PRO MONTÁŽ NA ZEĎ ji dobře vyhladte.

Připevnění reproduktoru Bar na zeď

- Připravte si dva šrouby (nejsou součástí balení), které jsou vhodné pro otvory pro montáž na zeď na zadní straně reproduktoru Bar.



2 Zašroubujte šroub do zdi. Šroub byl měl vyčnívat, jak je znázorněno na ilustraci.

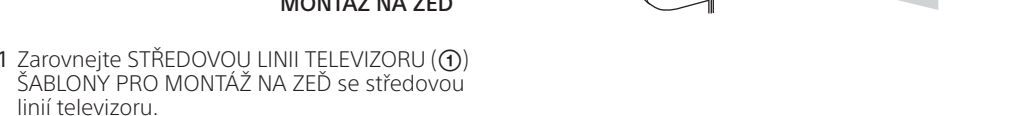

2 Nalepte na zeď ŠABLONU PRO MONTÁŽ NA ZEĎ (součástí balení).

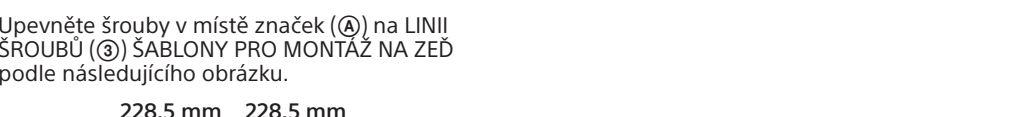

3 Pověste prostorový reproduktor na šrouby. Zarovnejte otvory na zadní straně prostorového reproduktoru se šroubem, potom pověste prostorový reproduktor na šrouby.



1 Zarovnejte STŘEDOVOU LINII TELEVIZORU (1) ŠABLONY PRO MONTÁŽ NA ZEĎ se středovou linií televizoru.

2 Zarovnejte SPODNÍ LINII TELEVIZORU (2) ŠABLONY PRO MONTÁŽ NA ZEĎ se spodní částí televizoru, potom nalepte ŠABLONU PRO MONTÁŽ NA ZEĎ pomocí běžně prodávané lepicí pásky apod.

3 Upevněte šrouby v místě značek (3) na LINII ŠROUBŮ (3) ŠABLONY PRO MONTÁŽ NA ZEĎ podle následujícího obrázku.



Šroub byl měl vyčnívat, jak je znázorněno na ilustraci.

