

Home Theatre System
Guide de démarrage

HT-S40R

Contenu de l'emballage

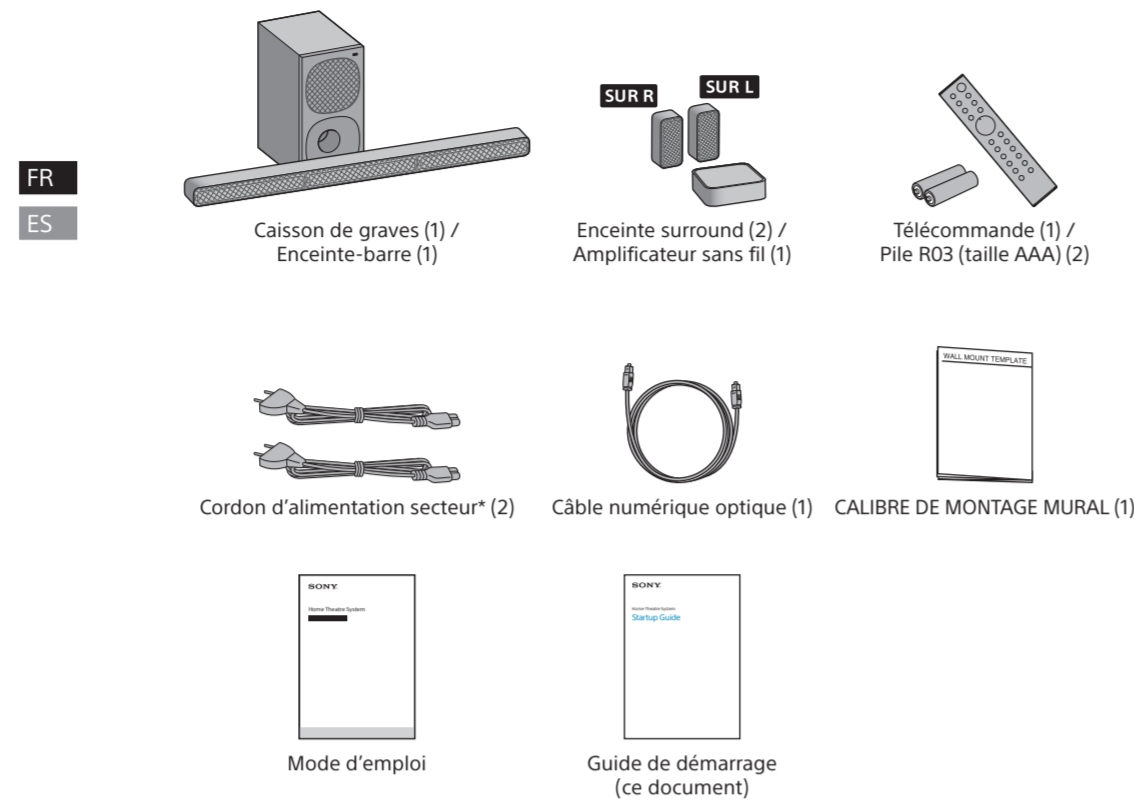

* La forme de la fiche diffère selon les pays/régions.

Préparation de la télécommande



Pour monter le système d'enceintes au mur
Pour plus de détails, reportez-vous au mode d'emploi (document séparé).

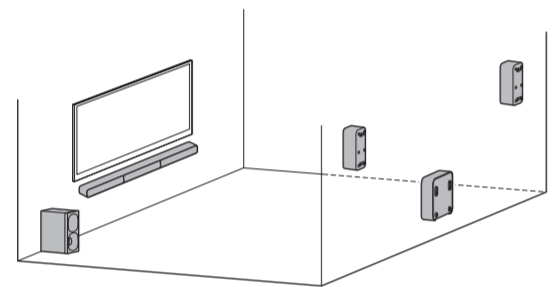

5-022-274-21(1)
© 2021 Sony Corporation Printed in Vietnam

1 Raccordez les enceintes

Branchez les cordons des enceintes en suivant la couleur des prises FRONT SPEAKERS à l'arrière du caisson de graves et des prises SUR SPEAKERS à l'arrière de l'amplificateur sans fil.

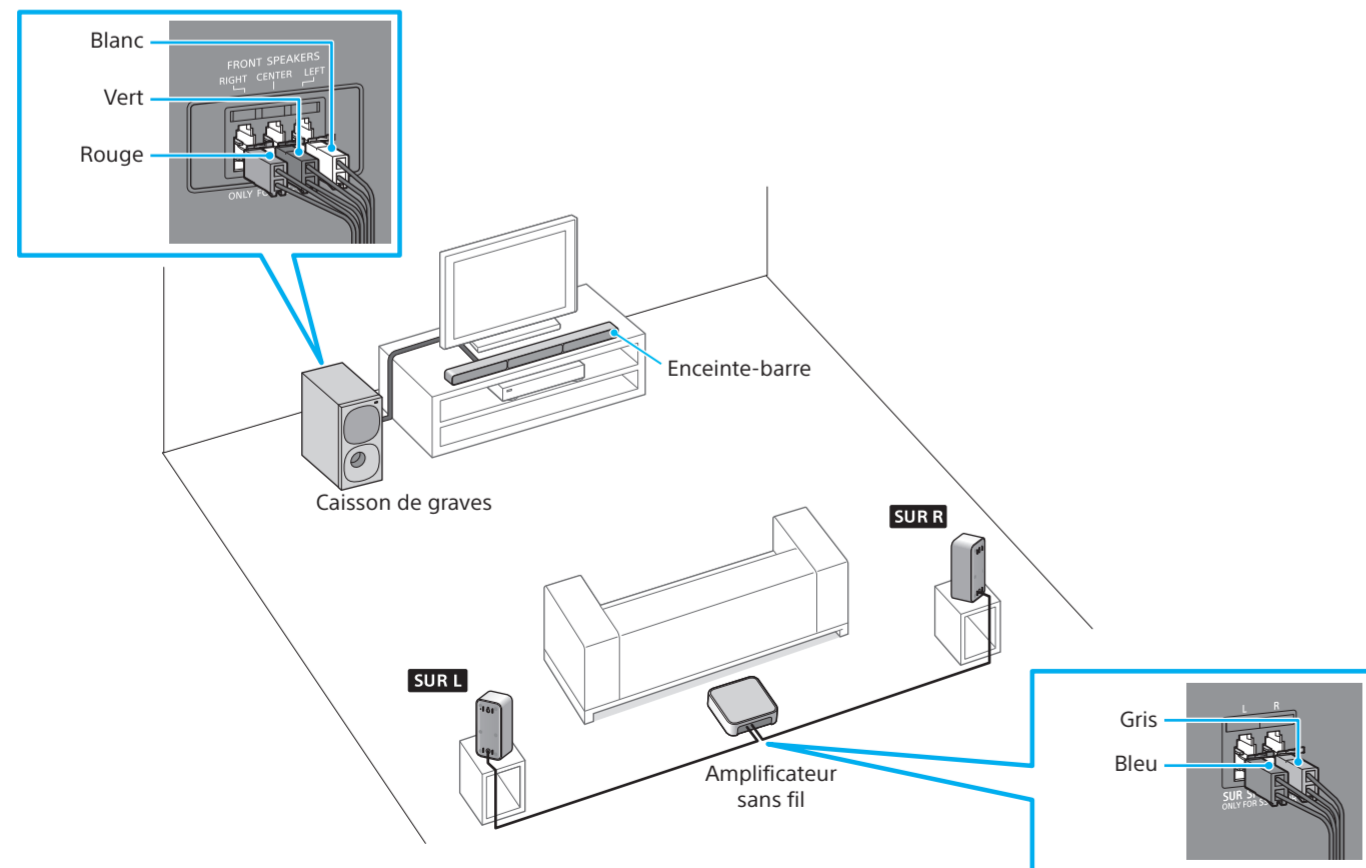

Remarque

- Débranchez préalablement les cordons d'alimentation secteur du téléviseur et des dispositifs des prises secteur. Les cordons d'alimentation secteur doivent être rebranchés à l'étape 3.
- Placez le caisson de graves à une distance minimale de 5 cm du meuble TV, des murs, etc.
- Vérifiez les étiquettes figurant au bas de chaque enceinte surround afin de les identifier : « SUR L » (gauche) et « SUR R » (droite).

2 Raccordez à un téléviseur

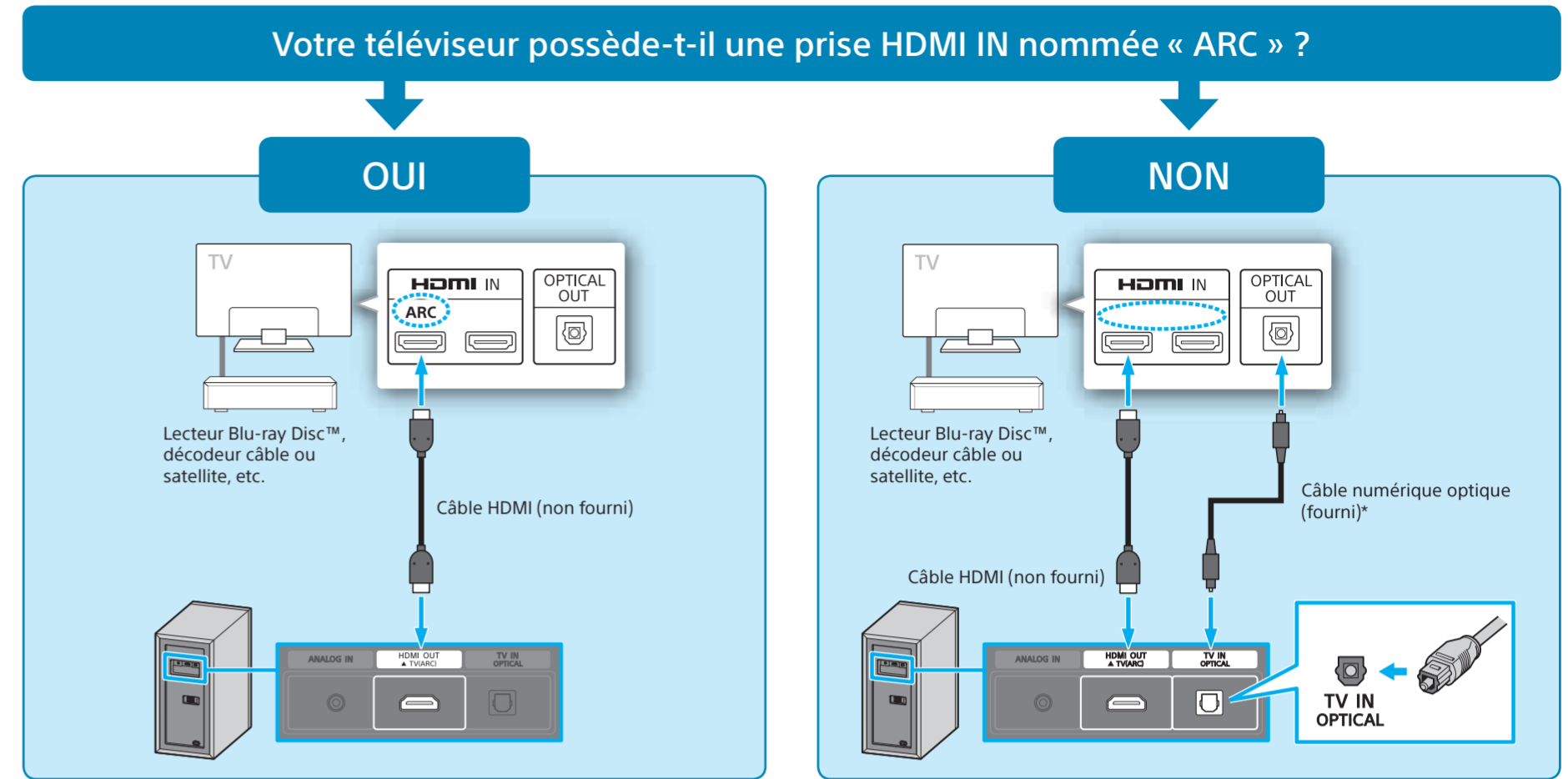

* Si votre téléviseur ne prend pas en charge la fonction ARC (Audio Return Channel), raccordez le câble numérique optique (fourni) pour pouvoir entendre le son du téléviseur.

Remarque

- Vérifiez la forme de la prise TV IN (OPTICAL) du caisson de graves et celle du connecteur du câble optique numérique, puis insérez dans le bon sens le connecteur dans la prise. Si vous insérez le connecteur dans le mauvais sens, vous risquez d'endommager à la fois le connecteur et la prise.

3 Raccordez les cordons d'alimentation secteur du téléviseur et du système d'enceintes

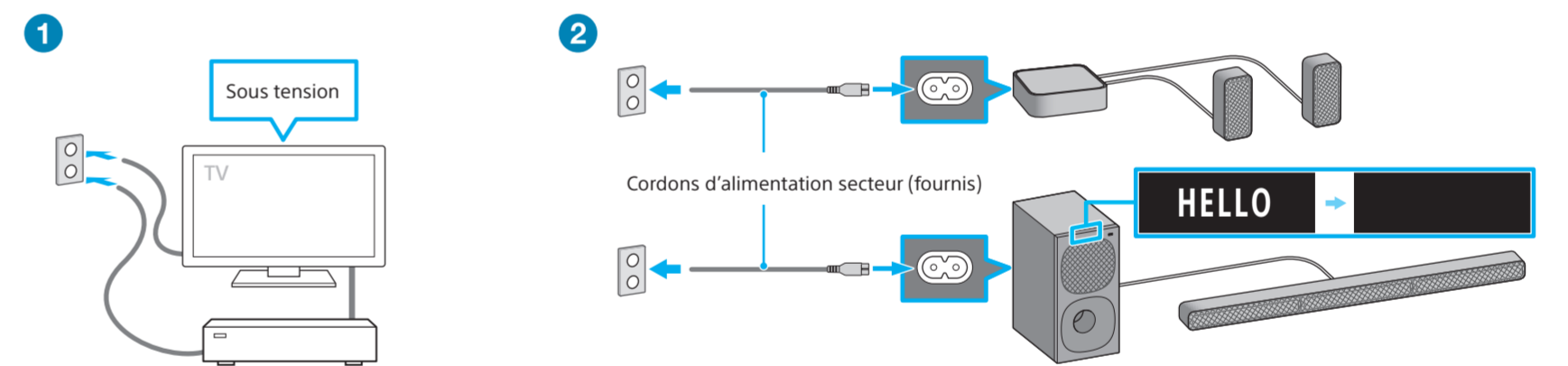

1 Raccordez le cordon d'alimentation secteur du téléviseur et mettez sous tension.

2 Raccordez les cordons d'alimentation secteur (fournis) au caisson de graves et à l'amplificateur sans fil, puis raccordez les cordons aux prises secteur. La télécommande du système d'enceintes ne fonctionne pas tant que le message [HELLO] reste affiché sur l'afficheur du panneau avant du caisson de graves.

4 Écoutez le son

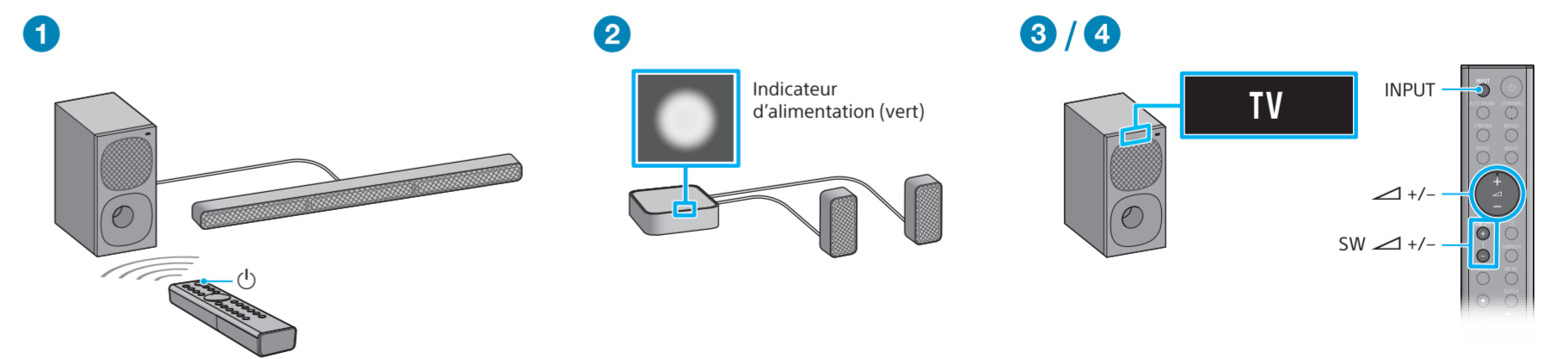

1 Appuyez sur la touche ⏻ (alimentation) de la télécommande du système d'enceintes.

2 Vérifiez si l'indicateur d'alimentation de l'amplificateur sans fil brille en vert. Une fois le raccordement avec le caisson de graves terminé, l'indicateur d'alimentation de l'amplificateur sans fil brille en vert.

3 Appuyez sur INPUT pour sélectionner l'entrée [TV]. Sélectionnez ensuite le programme que vous souhaitez regarder en utilisant la télécommande du téléviseur.

4 Appuyez sur $\text{⏮} +/-$ pour régler le volume du système d'enceintes et appuyez sur $\text{⏮} +/-$ pour régler le volume du caisson de graves.

Remarque

- Selon l'ordre dans lequel vous mettez sous tension le téléviseur et le système d'enceintes, ce dernier peut passer en mode Silencieux. Dans ce cas, mettez d'abord le téléviseur sous tension, puis le système.

Artículos incluidos en la caja

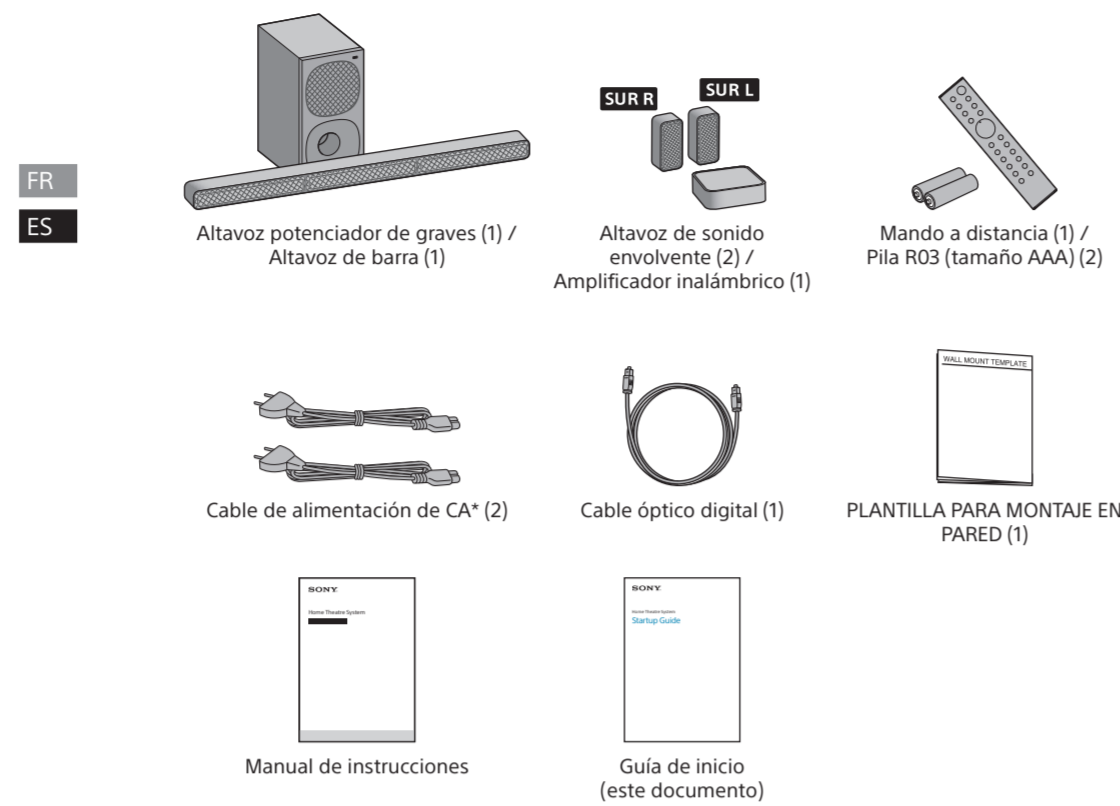

* La forma del enchufe varía en función de los países/regiones.

Configuración del mando a distancia



Para montar el sistema de altavoces en una pared
Para obtener más información, consulte el manual de instrucciones (documento aparte).

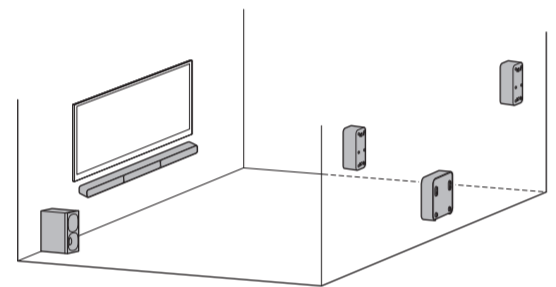

1 Conecte los altavoces

Conecte los cables de los altavoces haciendo coincidir el color de las tomas FRONT SPEAKERS de la parte trasera del altavoz potenciador de graves y las tomas SUR SPEAKERS de la parte trasera del amplificador inalámbrico.

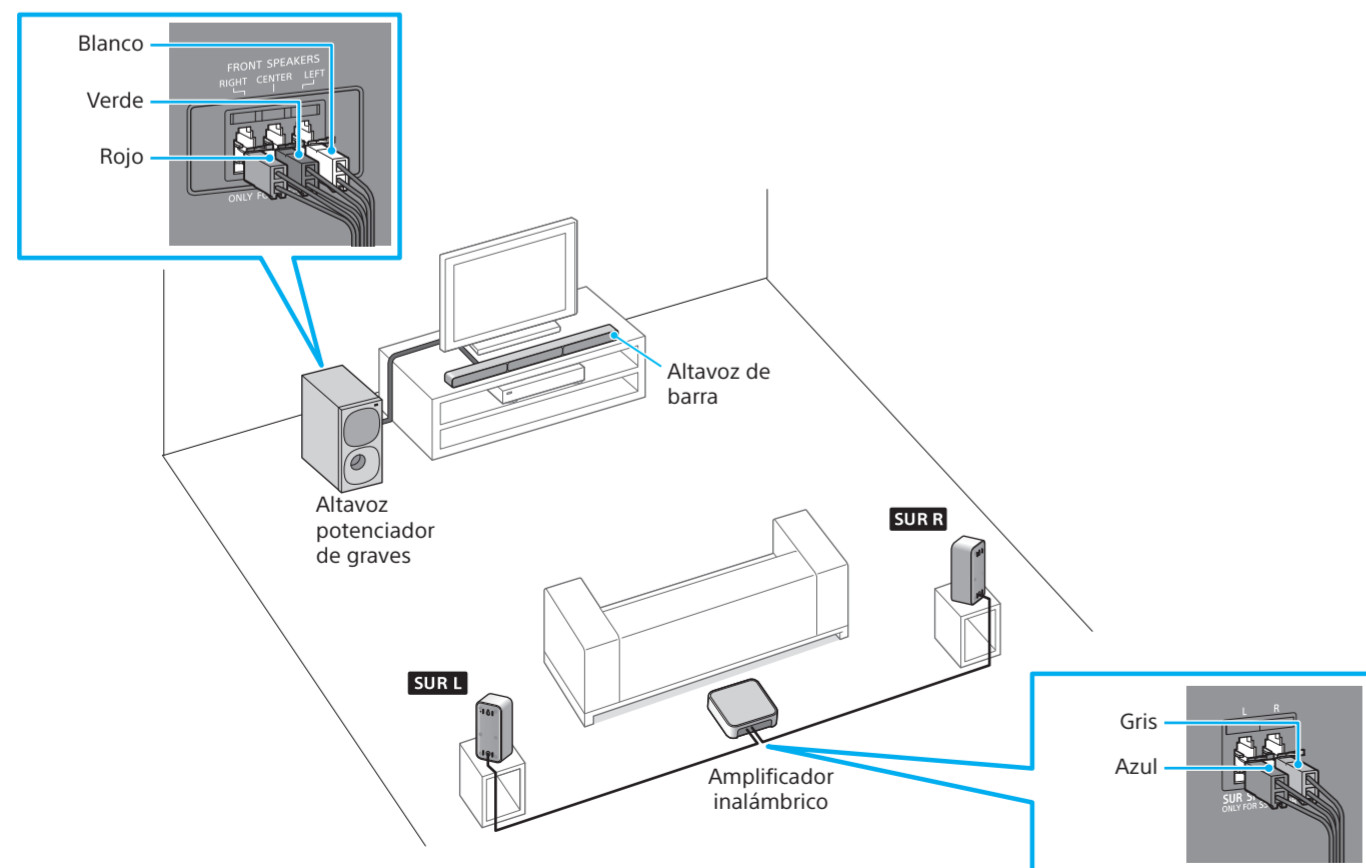

- Nota**
- Desconecte los cables de alimentación de CA del televisor y los dispositivos de las tomas de CA y, a continuación, vuelva a conectarlos. Los cables de alimentación de CA tienen que volver a conectarse en el paso 3.
 - Coloque el altavoz potenciador de graves a una distancia de 5 cm o más del estante del televisor, una pared, etc.
 - Compruebe las etiquetas de la base de cada altavoz envolvente para identificar las marcas "SUR L" (izquierda) y "SUR R" (derecha).

2 Conecte con un televisor

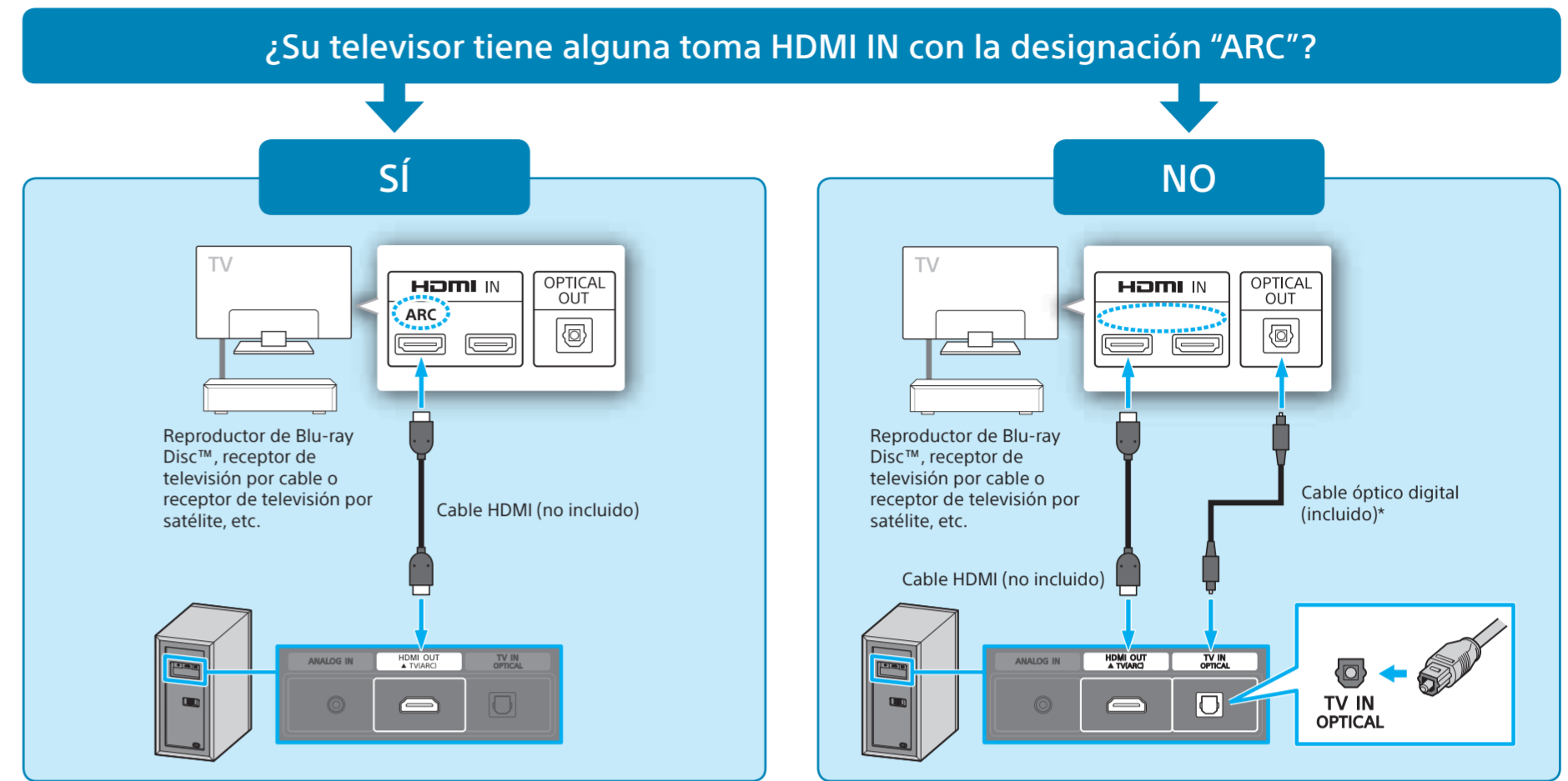

* Si su televisor no es compatible con la función ARC (Audio Return Channel), conecte el cable óptico digital (incluido) para escuchar el sonido del televisor.

Nota

- Compruebe la forma de la toma TV IN (OPTICAL) del altavoz potenciador de graves y el conector del cable óptico digital e introduzca el conector en la toma en la dirección correcta. Si introduce el conector en la dirección incorrecta, podría provocar daños en el conector y en la toma.

3 Conecte los cables de alimentación de CA del televisor y el sistema de altavoces

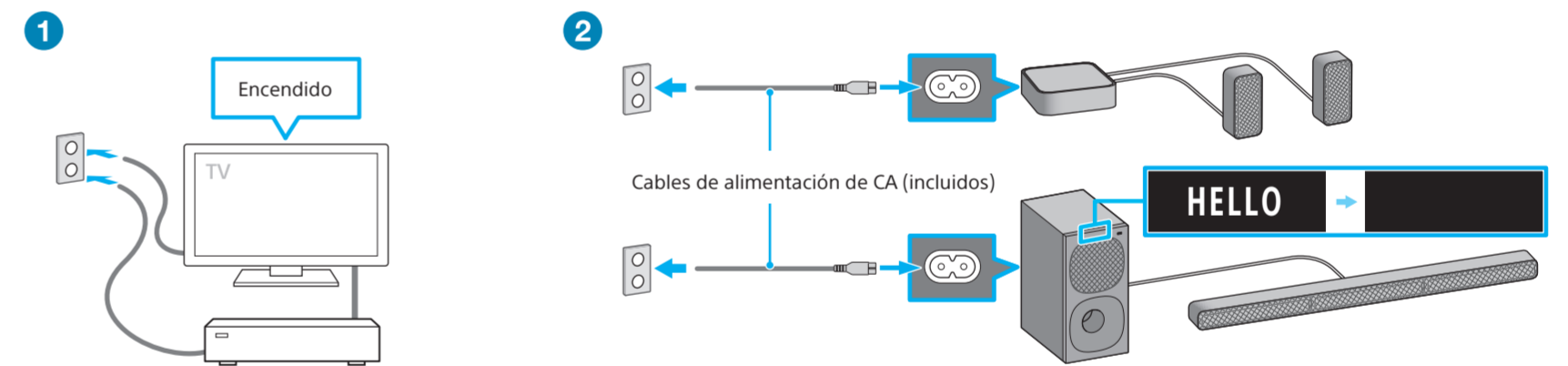

- 1 Conecte el cable de alimentación de CA del televisor y enciéndalo.
- 2 Conecte el cable de alimentación de CA (incluido) al altavoz potenciador de graves y al amplificador inalámbrico, y a continuación, conecte los cables a las tomas de CA.
El mando a distancia del sistema de altavoces no funciona hasta que desaparece [HELLO] de la pantalla del panel frontal del altavoz potenciador de graves.

4 Escuche el sonido

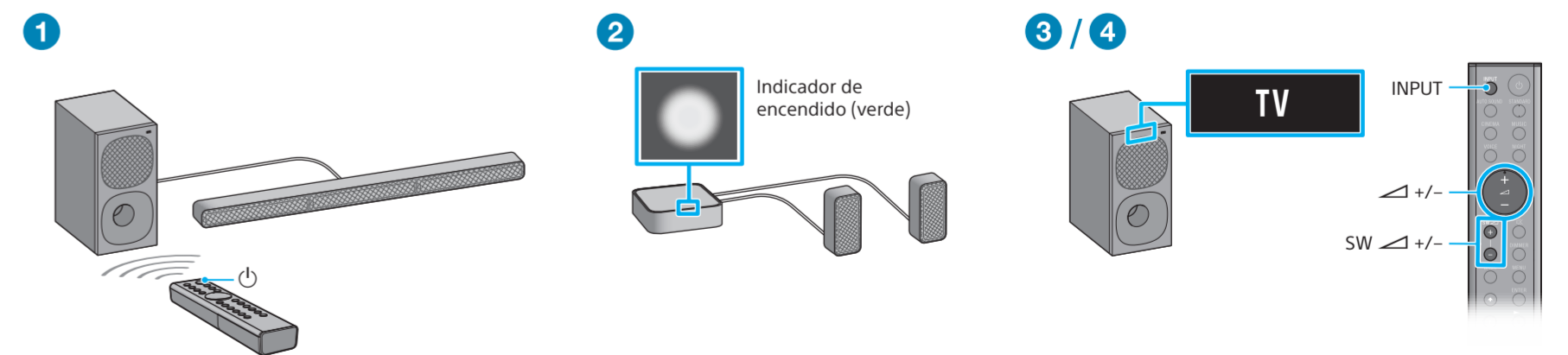

- 1 Presione ⏻ (encendido) en el mando a distancia del sistema de altavoces.
- 2 Confirme que el indicador de encendido del amplificador inalámbrico está de color verde.
Una vez completada la conexión con el altavoz potenciador de graves, el indicador de encendido del amplificador inalámbrico está de color verde.
- 3 Pulse INPUT para seleccionar la entrada [TV].
A continuación seleccione el programa con el mando a distancia del televisor.
- 4 Pulse ⏮ +/- para ajustar el volumen del sistema de altavoces y pulse SW ⏮ +/- para ajustar el volumen del altavoz potenciador de graves.

Nota

- En función del orden que siga para encender el televisor y el sistema de altavoces, el sistema puede entrar en el modo de silenciamiento. En este caso, encienda primero el televisor y después el sistema.