

Przewodnik uruchamiania

HT-S40R

Zawartość opakowania

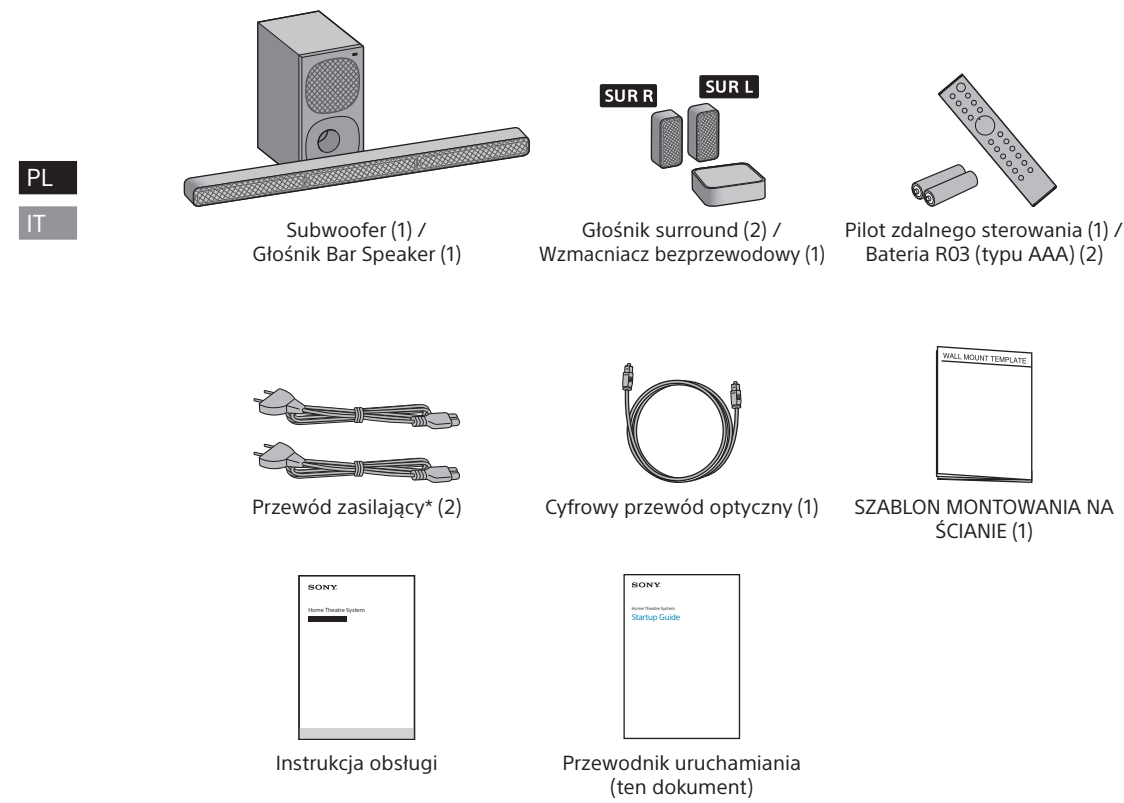

* Kształt wtyczki różni się w zależności od kraju/regionu.

Konfiguracja pilota zdalnego sterowania

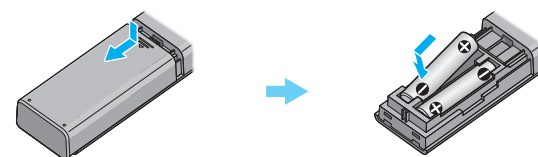

Mocowanie zestawu głośnikowego do ściany
Szczegółowe informacje na ten temat zawarto w instrukcji obsługi (osobny dokument).

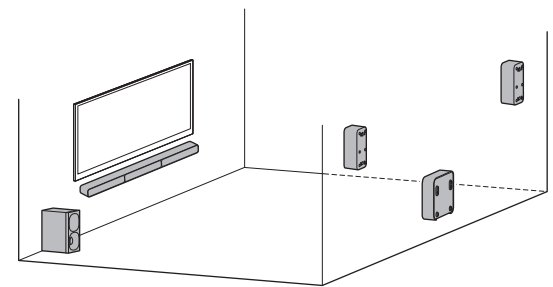

5-022-274-41(1)
© 2021 Sony Corporation Printed in Vietnam

1 Podłącz głośniki

Podłącz przewody głośnikowe do gniazd FRONT SPEAKERS w odpowiednim kolorze z tyłu subwoofera oraz do gniazd SUR SPEAKERS z tyłu wzmacniacza bezprzewodowego.

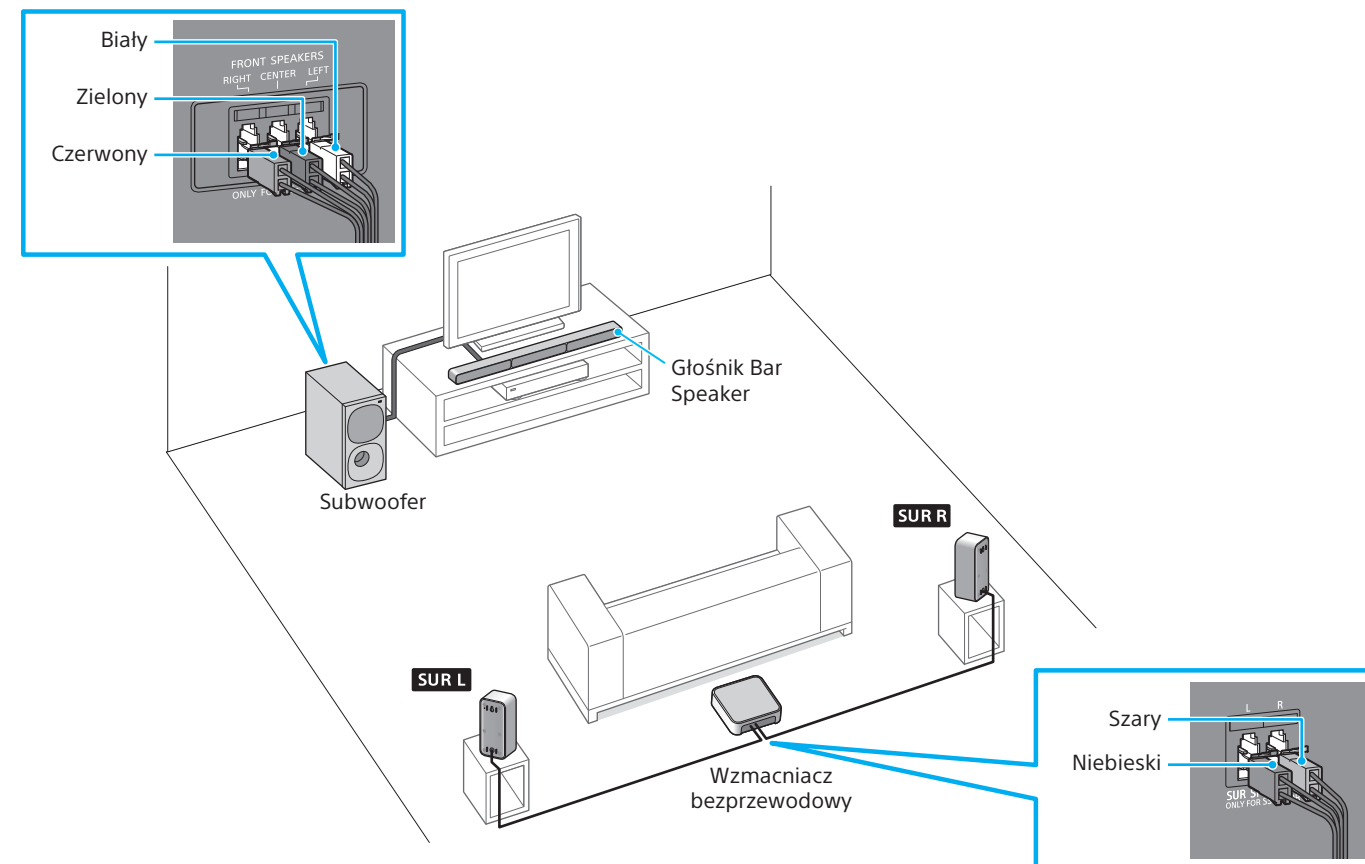

- Uwaga**
- Odłącz najpierw przewody zasilające telewizora i urządzeń od gniazda sieci elektrycznej. Przewody zasilające należy podłączyć ponownie w kroku 3.
 - Umieść subwoofer w odległości 5 cm lub większej od szafki telewizora, ścian itp.
 - Sprawdź oznaczenia „SUR L” (lewy) oraz „SUR R” (prawy) na spodzie każdego głośnika surround i rozmiar głośniki zgodnie z tymi oznaczeniami.

2 Podłącz do telewizora

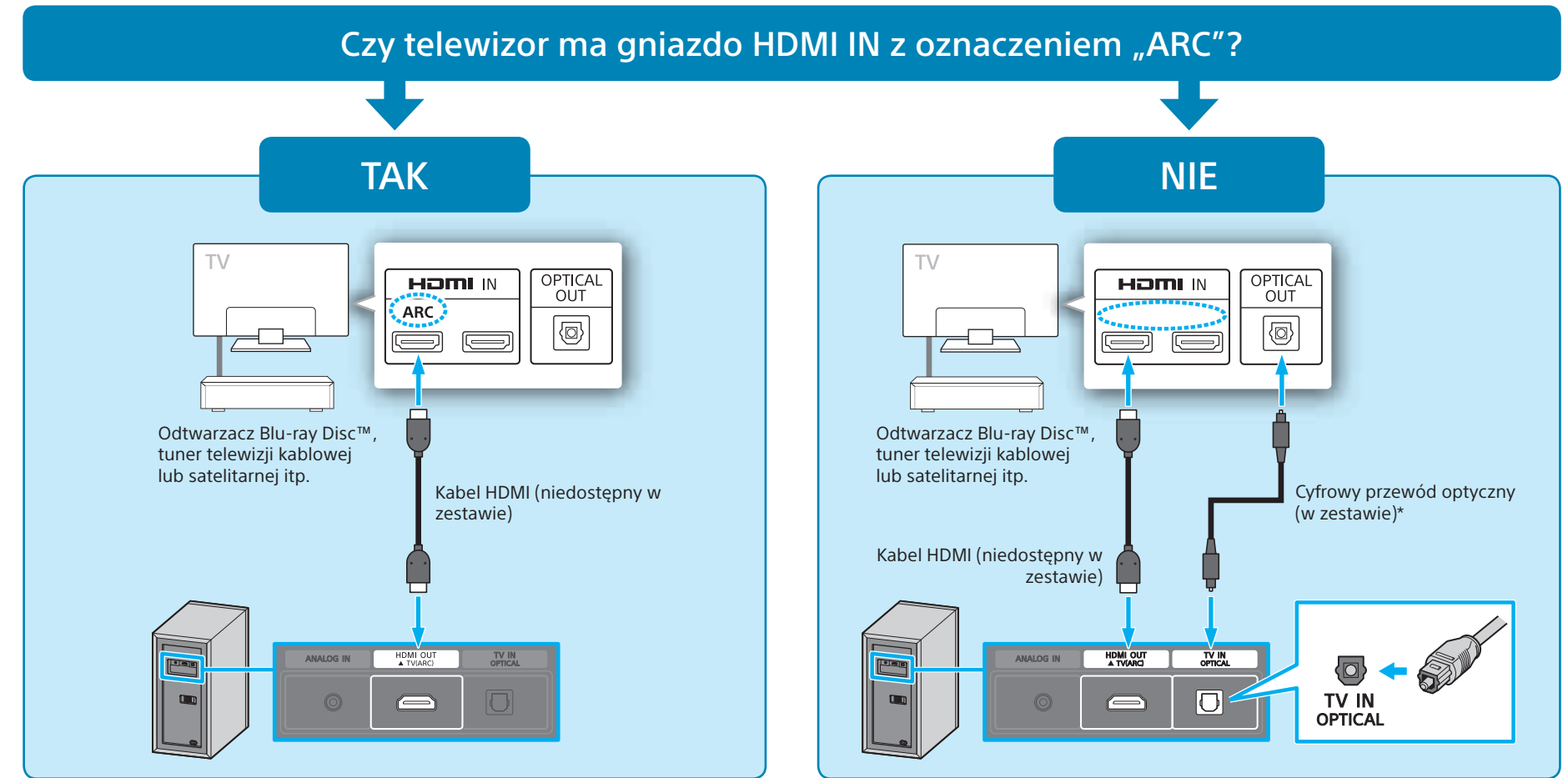

* Jeśli telewizor nie obsługuje funkcji ARC (Audio Return Channel), podłącz cyfrowy przewód optyczny (w zestawie), aby słuchać dźwięku z telewizora.

Uwaga

- Sprawdź kształt gniazda TV IN (OPTICAL) w subwooferze i złącza cyfrowego przewodu optycznego, a następnie włóż złącze do gniazda we właściwym kierunku. Włączenie złącza w nieprawidłowym kierunku grozi uszkodzeniem złącza i gniazda.

3 Podłącz przewody zasilające telewizora i zestawu głośnikowego

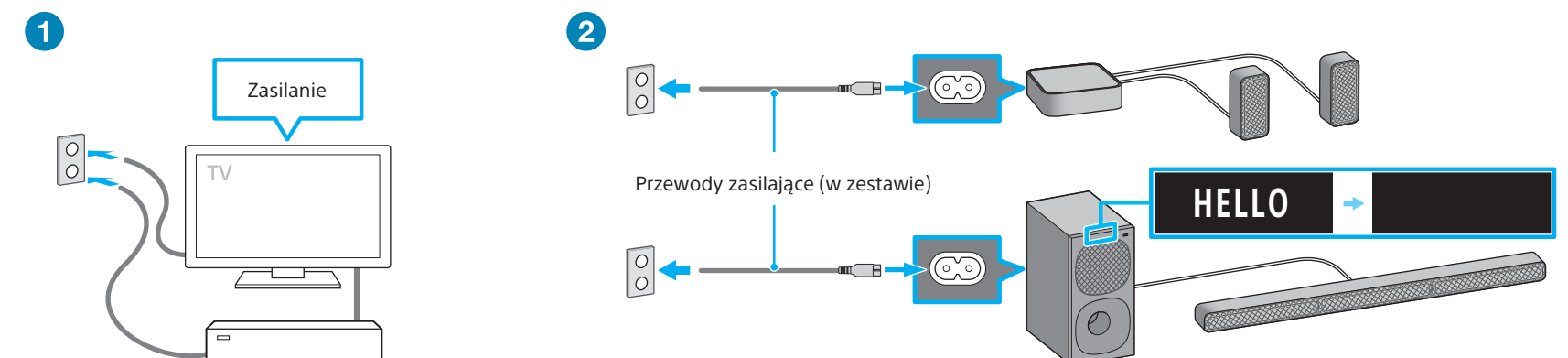

- 1 Podłącz przewód zasilający telewizora i włącz go.
- 2 Podłącz przewody zasilające (w zestawie) do subwoofera i wzmacniacza bezprzewodowego, a następnie podłącz przewody do gniazdek sieciowych. Pilot zdalnego sterowania zestawu głośnikowego nie będzie działał do momentu zniknięcia komunikatu [HELLO] z wyświetlacza panelu przedniego subwoofera.

4 Odtwarzaj dźwięk

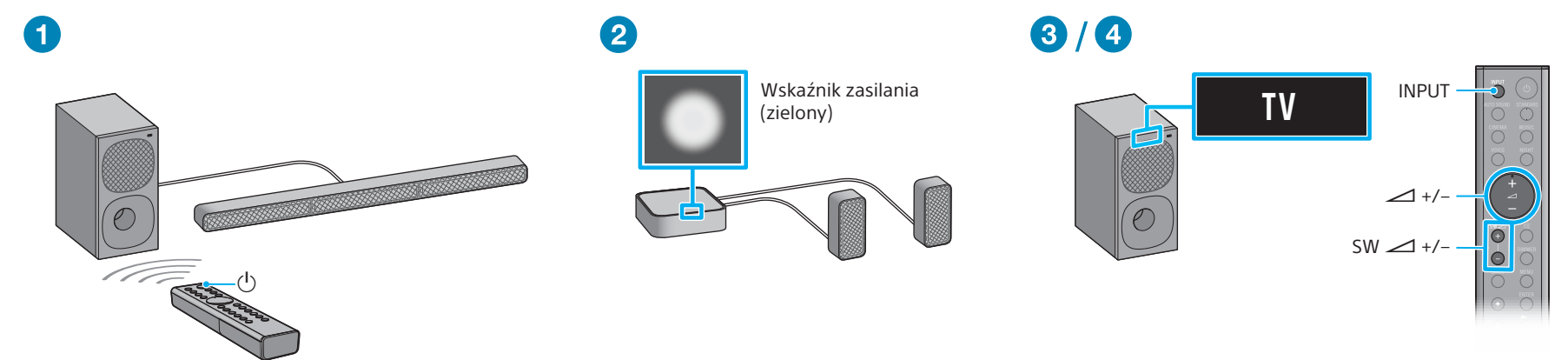

- 1 Naciśnij przycisk (zasilanie) na pilocie zdalnego sterowania zestawu głośnikowego.
- 2 Sprawdź, czy wskaźnik zasilania we wzmacniaczu bezprzewodowym świeci się na zielono. Gdy podłączenie subwoofera jest zakończone, wskaźnik zasilania we wzmacniaczu bezprzewodowym świeci na zielono.
- 3 Naciśnij przycisk INPUT, aby wybrać wejście [TV]. Następnie wybierz żądany program, używając pilota zdalnego sterowania telewizora.
- 4 Naciśnij przycisk (głośność), aby dostosować głośność zestawu głośnikowego. Naciśnij przycisk SW (głośność subwoofera), aby dostosować głośność subwoofera.

Uwaga

- W zależności od kolejności włączania telewizora i zestawu głośnikowego zestaw może wejść w tryb wyciszenia. W takim przypadku należy najpierw włączyć telewizor, a następnie zestaw.

Contenuto della confezione

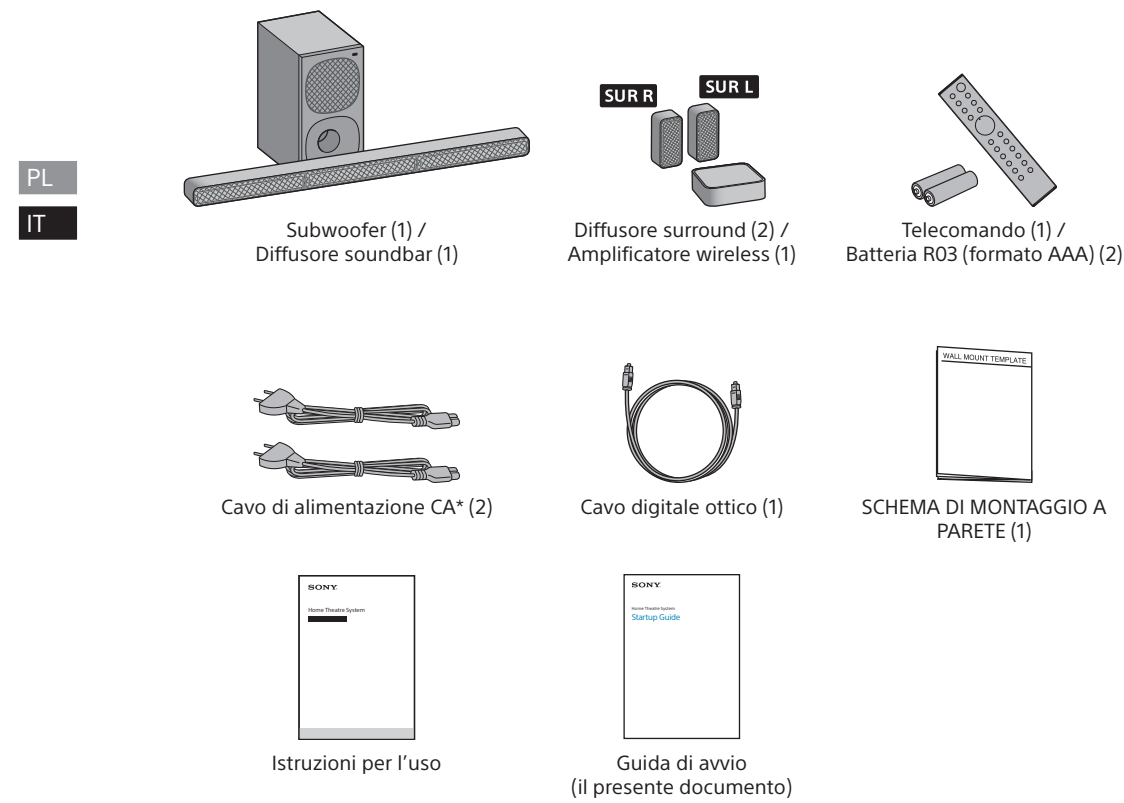

* La forma della spina varia a seconda dei paesi/regioni.

Per montare il sistema dei diffusori su una parete
Per i dettagli, consultare le Istruzioni per l'uso (documento separato).

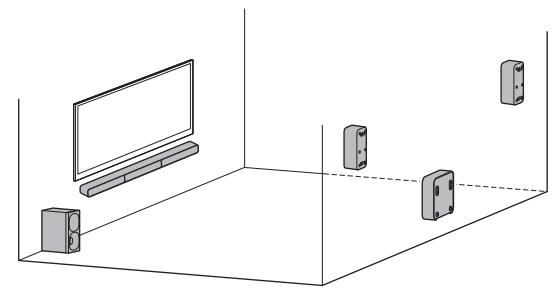

Per impostare il telecomando

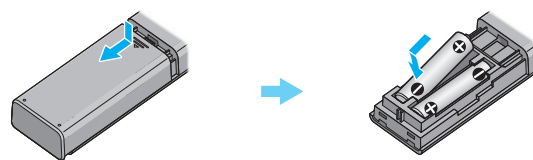

1 Collegamento dei diffusori

Collegare i cavi del diffusore facendo corrispondere il colore degli spinotti dei FRONT SPEAKERS sulla parte posteriore del subwoofer con le prese dei SUR SPEAKERS sulla parte posteriore dell'amplificatore wireless.

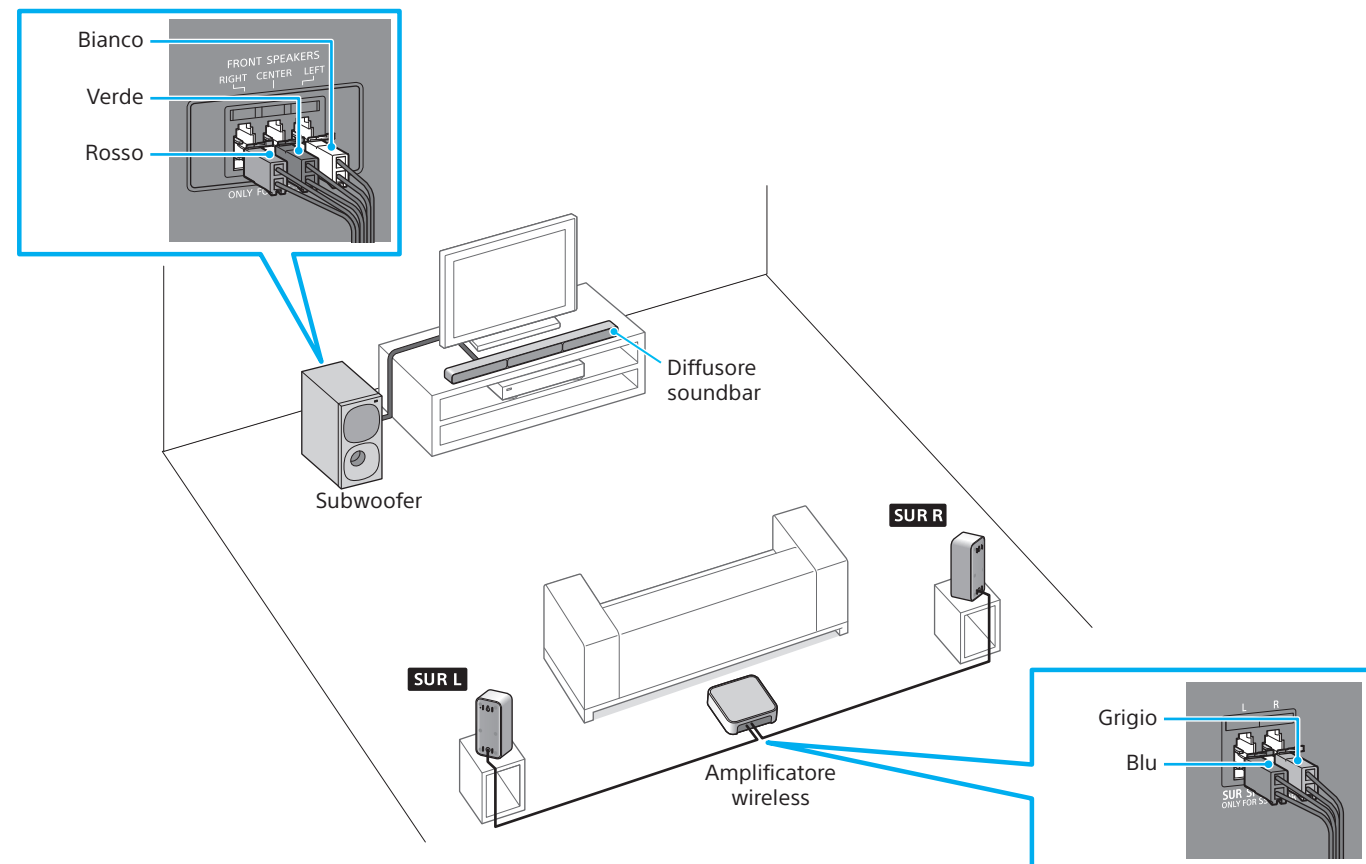

- Nota**
- Scollegare innanzitutto i cavi di alimentazione CA del televisore e dei dispositivi dalle prese CA. I cavi di alimentazione CA vanno ricollegati al punto 3.
 - Collocare il subwoofer a una distanza di almeno 5 cm da un rack TV, dalle pareti, ecc.
 - Controllare le etichette nella parte inferiore di ciascun diffusore surround per identificare "SUR L" (sinistro) e "SUR R" (destro).

2 Collegamento con un televisore

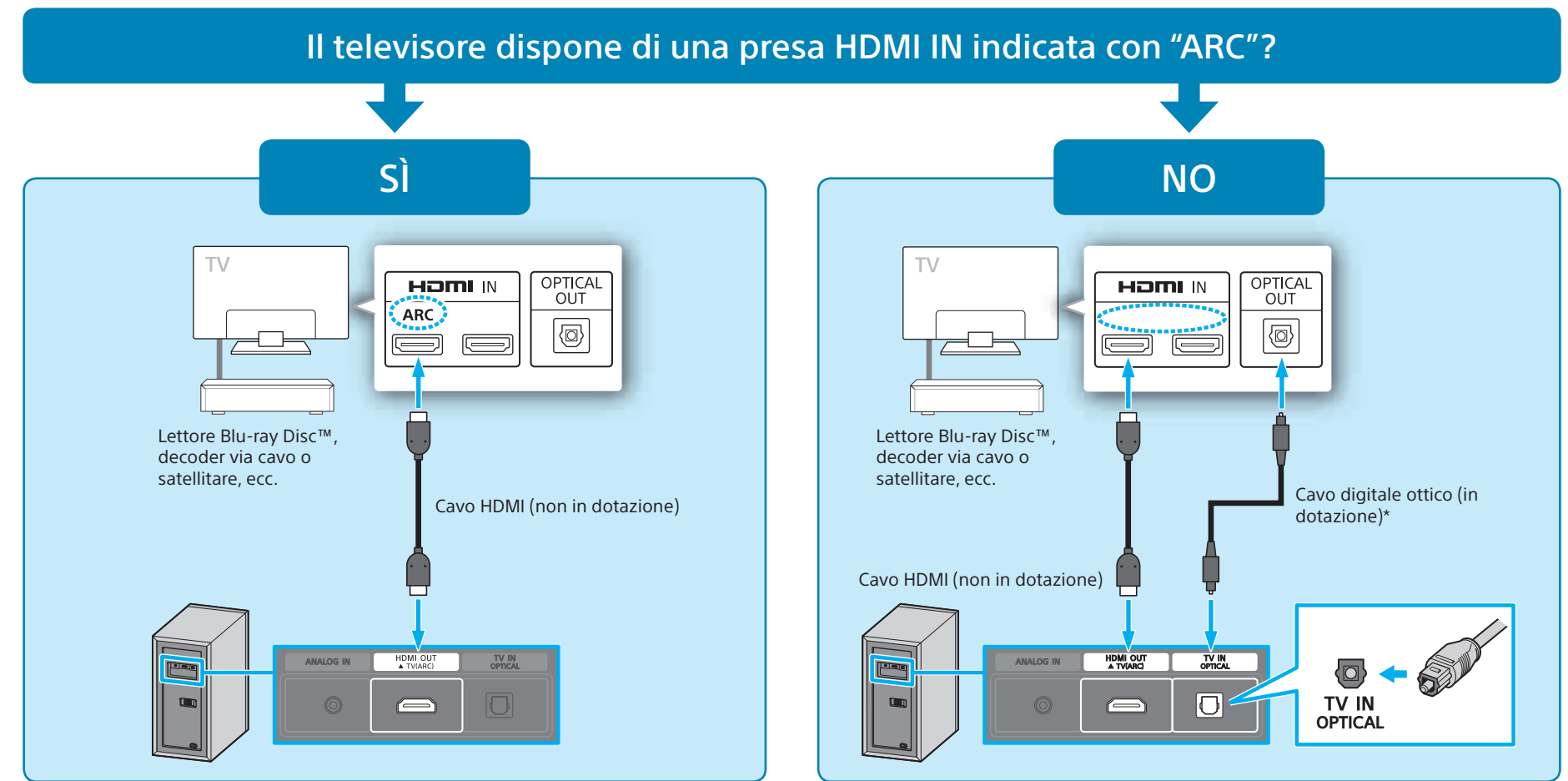

- * Se il televisore non supporta la funzione ARC (Audio Return Channel), collegare un cavo digitale ottico (in dotazione) per ascoltare l'audio del televisore.
- Nota**
- Controllare la forma della presa TV IN (OPTICAL) sul subwoofer e il connettore del cavo digitale ottico, quindi inserire il connettore nella presa secondo il corretto orientamento. Se si inserisce il connettore secondo l'orientamento errato, il connettore e la presa potrebbero danneggiarsi.

3 Collegamento dei cavi di alimentazione CA del televisore e del sistema dei diffusori

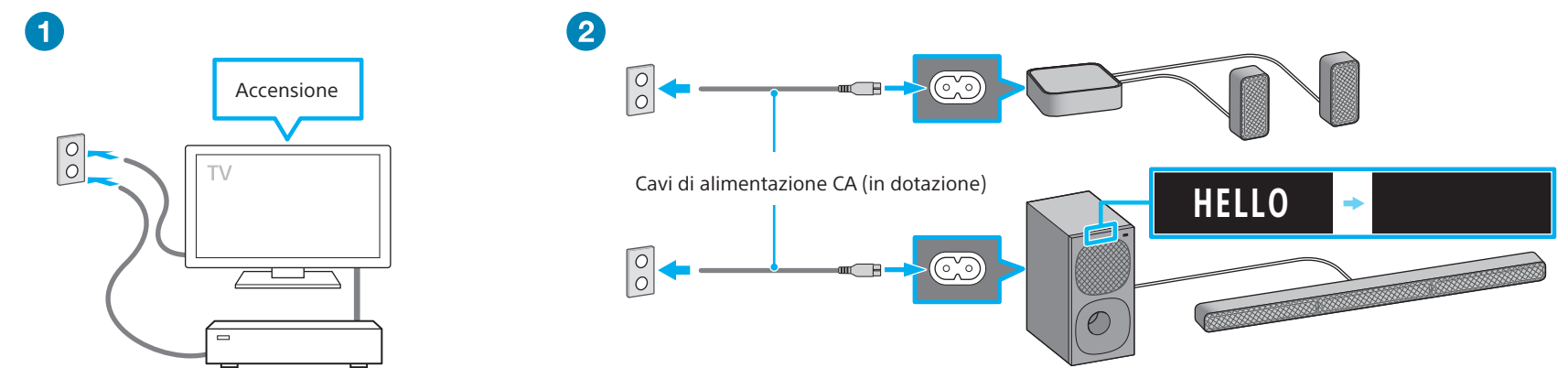

- 1 Collegare il cavo di alimentazione CA del televisore e accenderlo.
- 2 Collegare i cavi di alimentazione CA (in dotazione) al subwoofer e all'amplificatore wireless, quindi collegare i cavi alle prese CA. Il telecomando del sistema dei diffusori funziona solo dopo la scomparsa di [HELLO] nel display del pannello frontale sul subwoofer.

4 Ascolto dell'audio

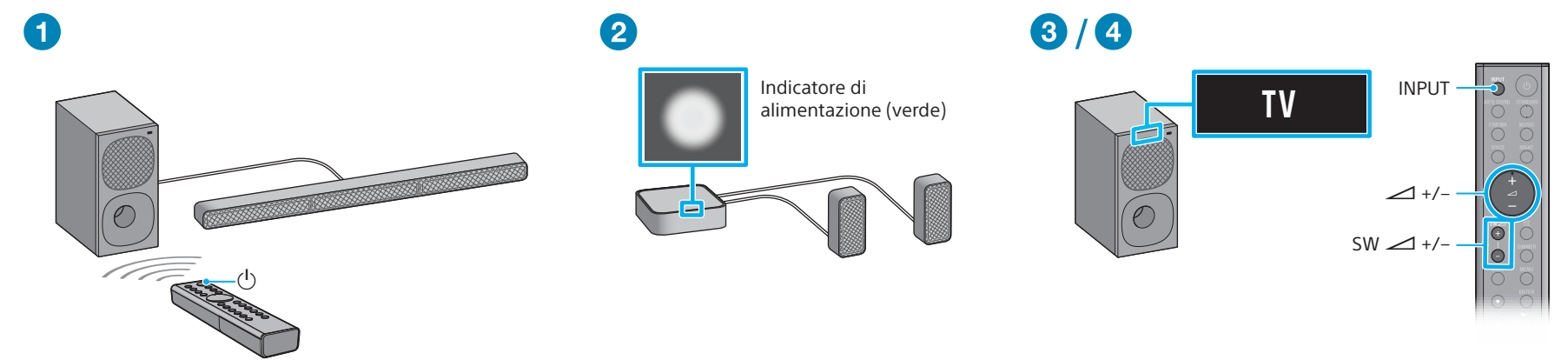

- 1 Premere (accensione) sul telecomando del sistema dei diffusori.
- 2 Verificare che l'indicatore di alimentazione dell'amplificatore wireless sia acceso in verde. Una volta completata la connessione con il subwoofer, l'indicatore di alimentazione sull'amplificatore wireless è acceso in verde.
- 3 Premere INPUT per selezionare l'ingresso [TV]. Selezionare il programma desiderato utilizzando il telecomando del televisore.
- 4 Premere per regolare il volume del sistema dei diffusori e premere SW per regolare il volume del subwoofer.

- Nota**
- A seconda dell'ordine di accensione del televisore e del sistema dei diffusori, quest'ultimo potrebbe entrare in modalità muta. In questo caso, accendere prima il televisore, quindi il sistema.