

Setup Guide

Өнім атауы: Теледидар

5-025-440-31(1)



EE	Seadistusjuhend	SI	Priložnik za pripravo
LV	Uzsākšanas ceļvedis	KZ	Орнату нұсқаулығы
LT	Nustatymo vadovas	SR	Vodič za podešavanje
HR	Vodič za postavljanje	HE	מדריך הגדרה

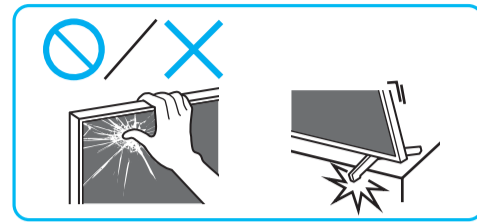
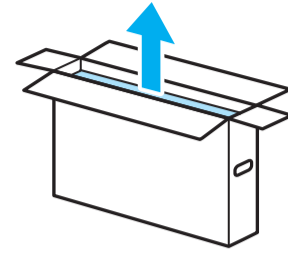

1

2

3

4

5

6

7

*1 Vt Teatmikku / Skatiet atsauces ceļvedi / Žr. trumpaji vadovą. / Pogledajte Referentni vodič / Glejte referenčni priložnik / Анықтама нұсқаулығын қараңыз / Pogledajte Referentni vodič / עיין במדריך התייון

*2 Ainult teatud piirkondades/riikides/telerimudelitel. / Tikai dažos reģionos/valstīs/dažiem televizoru modeļiem. / Tik kai kuriuose regionuose/šalyse/TV modeliuose. / Odnosi se samo na određene regije/zemlje/modele TV-a. / Samo za določena območja/države/modele televizorja. / Тек шектелген аймақта/елде/ТД үлгісі. / Samo za ograničeni region/zemlju/TV model. / באוריים/במדינות/בדגמי טלוויזיה מסוימים בלבד. /



8

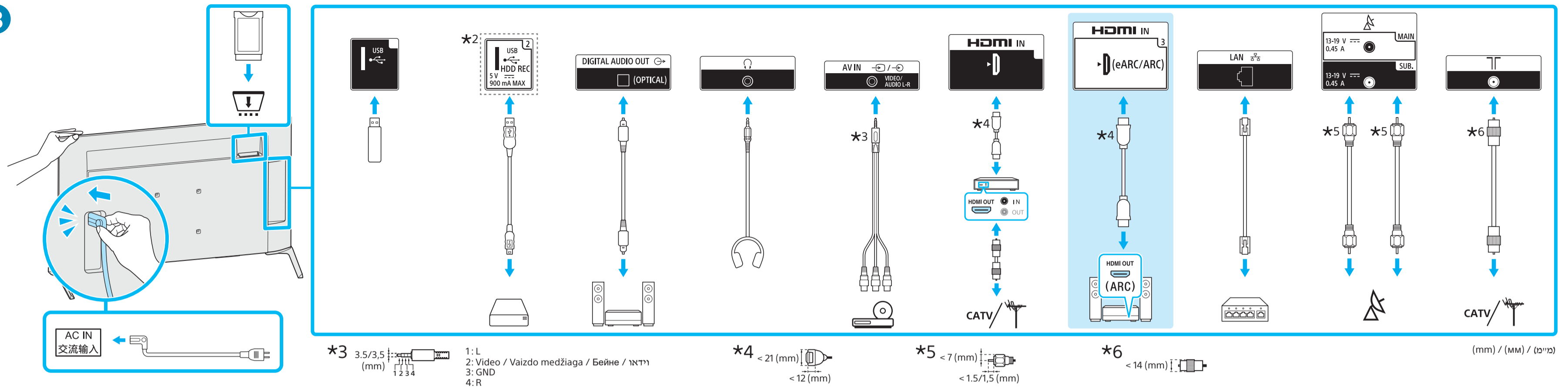

9

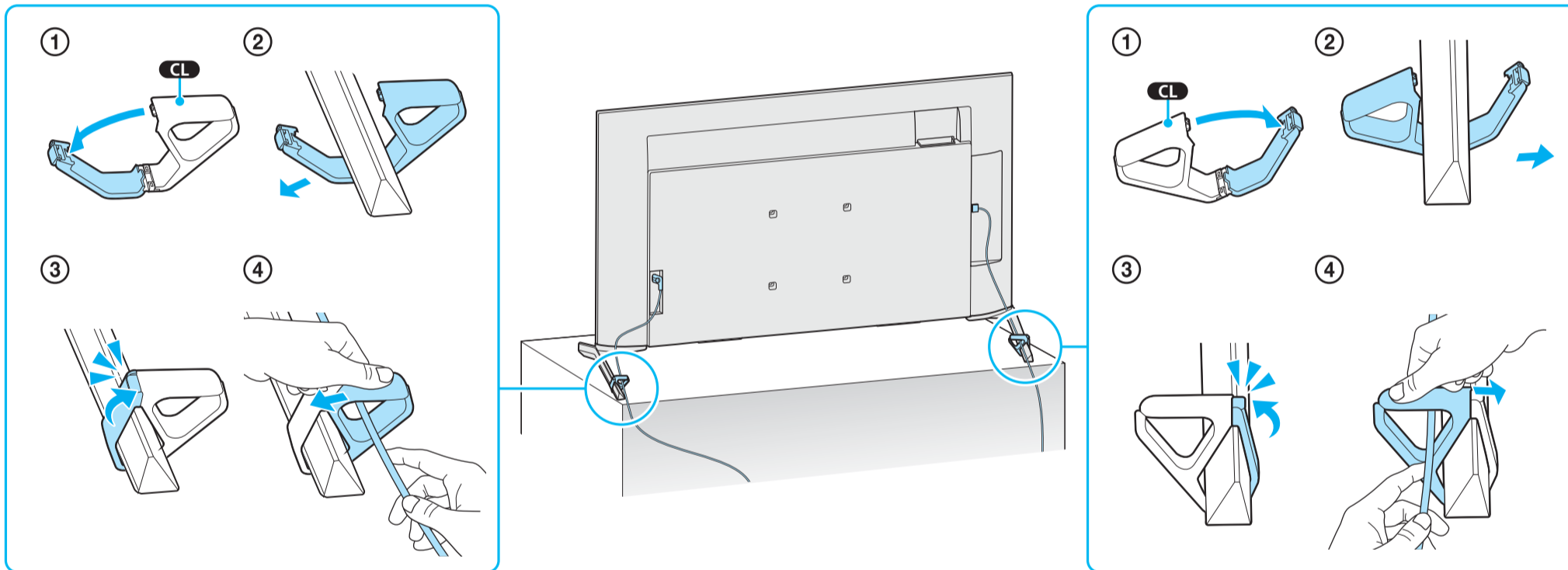

10

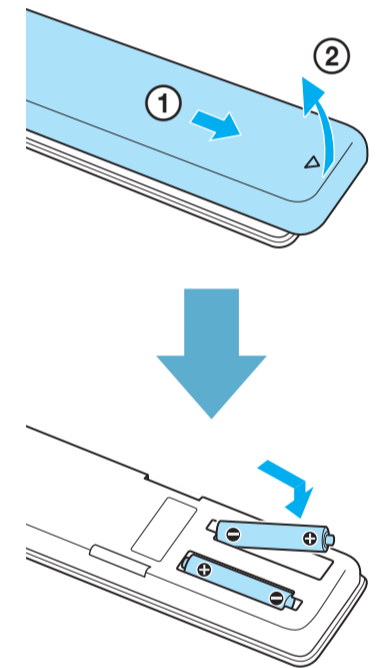

11

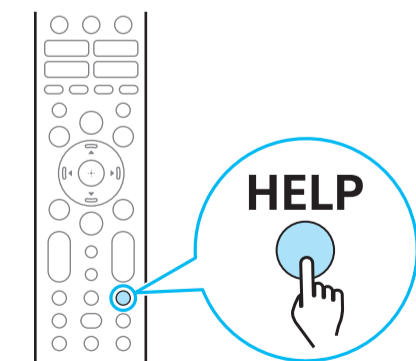
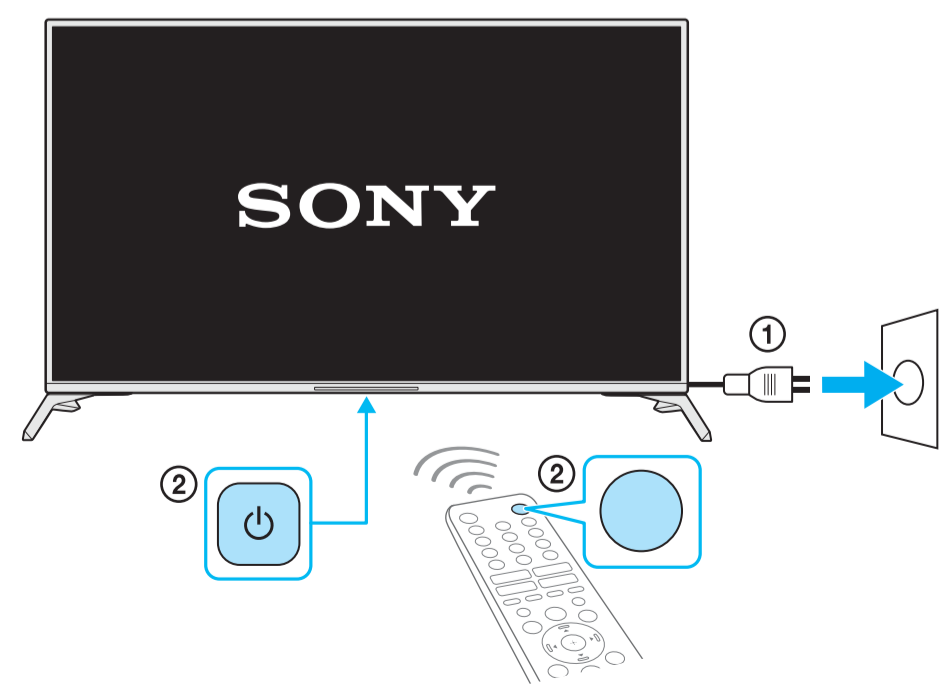

Spikker / Palīdzība / Žinynas / Pomoc /
Pomoč / Анықтама / Pomoc / עזרה