

Digitálny fotoaparát  
s vymeniteľnými objektívmi

## α7R<sup>IV</sup>

E-mount

Návod na obsluhu



### „Príručka“ (Webová príručka)

Podrobné pokyny týkajúce sa mnohých funkcií fotoaparátu nájdete uvedené v „Príručka“.

[https://rd1.sony.net/help/ilc/2060/h\\_zz/](https://rd1.sony.net/help/ilc/2060/h_zz/)

# Pozrite si Príručku!



„Príručka“ je on-line príručka, ktorú si môžete prečítať prostredníctvom počítača alebo smartfónu. Nájdete v nej podrobnosti o položkách ponúk, pokročilom používaní a najnovšie informácie o fotoaparáte.



Naskenujte to

[https://rd1.sony.net/help/ilc/2060/h\\_zz/](https://rd1.sony.net/help/ilc/2060/h_zz/)

ILCE-7RM4A Príručka



## Návod na obsluhu (táto kniha)



Tento návod uvádza niektoré základné funkcie.

Stručnú príručku nájdete v časti „Návod na spustenie“ (strana 17). „Návod na spustenie“ uvádza počiatočné postupy od otvorenia balíka až do spustenia uzávierky na získanie prvého záberu.

## In-Camera Guide



[In-Camera Guide] zobrazuje vysvetlivky k položkám ponuky na monitore fotoaparátu.

Počas snímania môžete rýchlo vyvolať požadované informácie. Zvoľte položku, ku ktorej si chcete pozrieť popis, a potom stlačte tlačidlo  (Vymazať).

# Poznámky týkajúce sa používania fotoaparátu

Spolu s touto časťou si pozrite aj „Bezpečnostné opatrenia“ v Príručke.

## Poznámky týkajúce sa zaobchádzania s výrobkom

- Tento fotoaparát je skonštruovaný tak, aby bol odolný voči prachu a špliechaniu, ale nie je zaručené, že bude úplne zabraňovať vniknutiu prachu alebo kvapiek vody.
- Nenechávajte objektív ani hľadáčik vystavené pôsobeniu zdroja silného svetla, ako je slnečné svetlo. Kvôli kondenzačnej funkcii objektívu môže takéto konanie spôsobiť dym, vznik požiaru alebo poruchu vnútri tela fotoaparátu alebo objektívu. Ak musíte ponechať fotoaparát vystavený pôsobeniu zdroja svetla, ako je slnečné svetlo, založte kryt objektívu na objektív.
- Ak slnečné svetlo alebo zdroj silného svetla prenikne do fotoaparátu cez objektív, môže sa vnútri fotoaparátu zaostriť a spôsobiť dym alebo vznik požiaru. Pri skladovaní fotoaparátu pripojte kryt objektívu k objektívu. Keď snímate v protisvetle, slnko uchovávajte v dostatočnej vzdialenosti od zorného uhla. Vezmite do úvahy, že dym alebo požiar sa môžu vyskytnúť aj vtedy, keď sa zdroj svetla nachádza mierne mimo zorného uhla.
- Nevystavujte objektív priamemu pôsobeniu lúčov, ako sú laserové lúče. Mohlo by to spôsobiť poškodenie obrazového snímača a poruchu fotoaparátu.
- Nepozerajte do slnečného svetla ani zdroja silného svetla cez odpojený objektív. Môže to viesť k trvalému poškodeniu zraku.
- Tento fotoaparát (vrátane príslušenstva) obsahuje magnet(y), ktoré môžu rušiť kardiostimulátory, programovateľné bočníkové tlakové ventily na liečbu hydrocefalu alebo iné zdravotnícke prístroje. Neumiestňujte tento fotoaparát blízko osôb, ktoré používajú takéto zdravotnícke prístroje. Ak používate akýkoľvek takýto zdravotnícky prístroj, pred použitím tohto fotoaparátu sa poraďte so svojím lekárom.
- Fotoaparát, dodané príslušenstvo ani pamäťové karty nenechávajte v dosahu dojsť. Mohli by ich náhodne prehltnúť. Ak k tomu dôjde, okamžite vyhľadajte lekársku pomoc.

## Poznámky týkajúce sa monitora a elektronického hľadáča

- Monitor a elektronický hľadáčik sú vyrobené pomocou mimoriadne presnej technológie, pričom viac ako 99,99 % pixelov je funkčných na efektívne použitie. Môže sa však vyskytovať niekoľko malých čiernych bodov a/alebo svetlých bodov (bielych, červených, modrých alebo zelených), ktoré sa nepretržite zobrazujú na monitore a v elektronickom hľadáči. Tieto body sú normálnym výsledkom výrobného procesu a nemajú žiadny vplyv na zábery.
- Pri snímaní pomocou hľadáča sa môžu prejaviť príznaky, ako sú únava očí, malátnosť, kinetóza alebo nevoľnosť. Odporúčame, aby ste si v pravidelných intervaloch urobili prestávku, keď snímate pomocou hľadáča.
- Ak dôjde k poškodeniu monitora alebo elektronického hľadáča, okamžite prestaňte používať fotoaparát. Poškodené časti môžu ublížiť vašim rukám, tvári atď.

## Poznámky týkajúce sa nepretržitého snímania

Počas nepretržitého snímania sa môže monitor alebo hľadáčik prepínať medzi obrazovkou snímania a čiernou obrazovkou. Ak budete nepretržite hľadieť na displej v takejto situácii, môžete pocítiť nepríjemné príznaky, ako je pocit indisponovanosti. Ak pocítite príznaky nepohody, prestaňte používať fotoaparát a podľa potreby sa obráťte na svojho lekára.

## Poznámky týkajúce sa dlhodobého snímania alebo snímania videozáznamov vo formáte 4K

- Telo fotoaparátu a akumulátor sa môžu počas používania zohriať – je to normálny jav.
- Ak sa bude rovnaká časť vašej pokožky dlhodobo dotýkať fotoaparátu počas jeho používania, aj keď sa fotoaparát nebude zdať horúci na dotyk, môže spôsobiť príznaky nízkoteplotnej popáleniny, ako sú začervenanie pokožky alebo vznik pluzgierov. Obzvlášť dávajte pozor v nasledujúcich situáciách a použite statív, atď.
  - Keď sa fotoaparát používa v prostredí s vysokou teplotou
  - Keď fotoaparát používa niekto s nedostatočnou cirkuláciou alebo narušenou citlivosťou pokožky
  - Keď sa fotoaparát používa s [Auto Power OFF Temp.] nastaveným na [High].

## Objektív/príslušenstvo Sony

Používanie tejto jednotky spolu s výrobkami od iných výrobcov môže vplývať na jej fungovanie a môže viesť k nehodám alebo poruche.

## Informácie o technických údajoch, ktoré sú popísané v tomto návode

Údaje o činnosti a technických parametroch sú definované za nasledujúcich podmienok, pokiaľ to nie je v tomto návode uvedené inak: pri bežnej teplote okolia 25 °C a použití akumulátora, ktorý sa úplne nabil až do zhasnutia kontrolky nabíjania.

## Upozornenie na ochranu autorských práv

Televízne programy, filmy, videokazety a ďalšie materiály môžu byť chránené autorskými právami. Neautorizovaným zaznamenávaním takýchto materiálov sa môžete dopustiť viacerých porušení zákonov o autorských právach.

## Poznámky týkajúce sa údajov o polohe

Ak budete odosielať a zdieľať záber, ktorý obsahuje údaje o polohe, môžete nechtiac odhaliť tieto údaje tretej strane. Aby sa zabránilo tretím stranám získať údaje o vašej polohe, pred snímaním záberov nastavte [□ Location Info. Link Set.] na [Off].

## Poznámky týkajúce sa likvidácie alebo odovzdania tohto výrobku iným osobám

Pri likvidácii alebo odovzdaní tohto výrobku iným osobám nezabudnite vykonať nasledujúci úkon na ochranu osobných údajov.

- [Setting Reset] → [Initialize]

## Poznámky týkajúce sa likvidácie alebo odovzdania pamäťovej karty iným osobám

Vykonaním [Format] alebo [Delete] vo fotoaparáte alebo v počítači sa nemusia úplne vymazať dáta na pamäťovej karte. Pri odovzdávaní pamäťovej karty iným osobám odporúčame, aby ste dáta vymazali úplne pomocou softvéru na vymazanie dát. Pri likvidácii pamäťovej karty odporúčame, aby ste ju fyzicky zničili.

## Poznámka týkajúca sa funkcií siete

Keď používate funkcie siete, k fotoaparátu môžu získať prístup nežiaduce tretie strany, a to v závislosti od prostredia používania. Napríklad k neoprávnenému prístupu k fotoaparátu môže dôjsť v prostrediach siete, ku ktorým je pripojené iné sieťové zariadenie, alebo sa môže pripojiť bez povolenia. Spoločnosť Sony nenesie žiadnu zodpovednosť za akúkoľvek stratu či škodu v dôsledku pripojenia k takýmto prostrediam siete.

## Poznámka týkajúca sa 5 GHz pásma pre bezdrôtovú sieť LAN

Pri použití funkcie bezdrôtovej siete LAN vo vonkajšom prostredí nastavte pásmo na 2,4 GHz podľa nižšie uvedeného postupu.

- MENU →  (Network) → [Wi-Fi Settings]

## Spôsob dočasného vypnutia funkcií bezdrôtovej siete (Wi-Fi atď.)

Pri nastúpení do lietadla atď. je možné dočasne vypnúť všetky funkcie bezdrôtovej siete pomocou [Airplane Mode].

## Napájací kábel

### Pre zákazníkov v Spojenom kráľovstve, Írsku, na Malte, na Cypre a v Saudskej Arábii

Použite napájací kábel (A).

Z bezpečnostných dôvodov nie je napájací kábel (B) určený pre vyššie uvedené krajiny/regióny, a preto sa tam nesmie používať.

### Pre zákazníkov v ostatných krajinách/regiónoch EÚ

Použite napájací kábel (B).

(A)

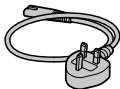

(B)



Podrobnosti o funkciách Wi-Fi a funkciách jedným dotykcom NFC nájdete v časti „Príručka“ (strana 2).

# Kontrola fotoaparátu a dodaných položiek

Číslo v zátvorkách uvádza počet kusov.

- Fotoaparát (1)
- Nabíjačka batérií (1)



- Napájací kábel (1)\* (dodávaný v niektorých krajinách/regiónoch)



\* S týmto zariadením sa môže dodávať niekoľko napájacích káblov. Použite správny kábel, ktorý vyhovuje príslušnej krajine/regiónu. Pozrite si stranu 6.

- Nabíjateľná batéria NP-FZ100 (1)



- Kábel USB Type-C® (1)

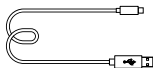

- Popruh na plece (1)

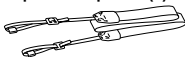

- Kryt na hlavnú časť (1) (pripojený k fotoaparátu)



- Chránič kábla (1)



- Kryt na sánky (1) (pripevnený k fotoaparátu)



- Kalich okulára (1) (pripevnený k fotoaparátu)



- Návod na obsluhu (1) (táto príručka)

- Referenčná príručka (1)

# Popis jednotlivých částí

Podrobnosti nájдете na stranách v zátvorkách.

## Predná strana

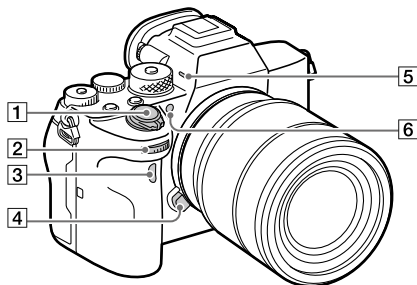

- 1 Vypínač ON/OFF (Napájanie) (24)/Tlačidlo spúšte (25)
- 2 Predný ovládač  
Môžete rýchlo upraviť nastavenia pre každý režim snímania.
- 3 Snímač infračerveného diaľkového ovládača
- 4 Tlačidlo uvoľnenia objektívu (23)
- 5 Mikrofón  
Nezakrývajte túto časť počas snímania videozáznamu. V opačnom prípade môže dôjsť k výskytu šumu alebo zníženiu hlasitosti.
- 6 Pomocné osvetlenie automatického zaostrovania AF/Kontrolka samospúšte

## Po odstránení objektívu

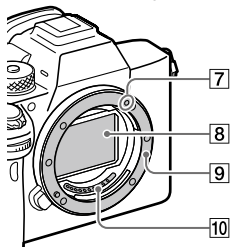

- 7 Upevňovacia značka (22)
- 8 Obrazový snímač\*
- 9 Bajonet
- 10 Kontakty objektívu\*

\* Nedotýkajte sa priamo týchto častí.



## Zadná strana

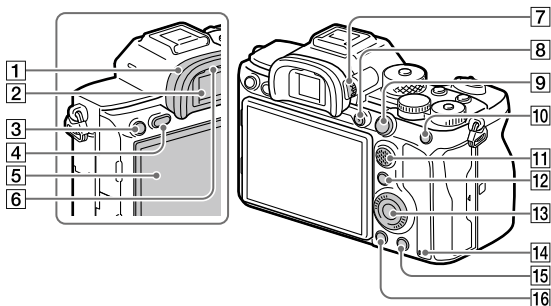

### 1 Kalich okulára

#### Odpojenie kalicha okulára

Potlačte upevňovacie prvky v spodnej časti kalicha okulára doľava a doprava a nadvihnite kalich okulára.

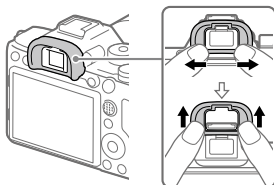

Odstráňte kalich okulára, keď pripájate uhlový hľadáčik (predáva sa osobitne).

Taktiež zvolte MENU →

2 (Camera Settings2)

→ [FINDER/MONITOR]

a potom prepnite na [Viewfinder(Manual)] alebo [Monitor(Manual)].

### 2 Hľadáčik

### 3 Tlačidlo C3 (Tlačidlo používateľského nastavenia 3)/Tlačidlo (Ochrana)

### 4 Tlačidlo MENU (30)

### 5 Monitor (Pre dotykovú činnosť: Dotykový panel/Dotyková plocha)

Monitor je možné nastaviť do ľahko viditeľného uhla a snímať z akejkoľvek polohy.

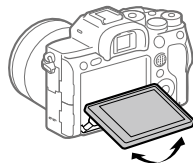

### 6 Snímač priblíženia oka

- 7** Ovládač dioptrickej korekcie  
Ovládač dioptrickej korekcie nastavte podľa svojho zraku tak, aby bolo zobrazenie v hľadáčku ostré. Ak je ťažké obsluhovať ovládač dioptrickej korekcie, pred obsluhou tohto ovládača odstráňte kalich okulára.

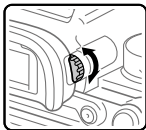

- 8** Tlačidlo MOVIE (Videozáznam)  
(26)
- 9** Na snímame: tlačidlo AF-ON  
(AF On)  
Na zobrazenie: tlačidlo  
⊕ (Enlarge Image)
- 10** Na snímame: tlačidlo AEL  
Na zobrazenie: tlačidlo  
■ (Image Index)
- 11** Multifunkčný volič
- 12** Na snímame: tlačidlo Fn  
(Funkcia)  
Na zobrazenie: tlačidlo  
📱 (Send to Smartphone)  
Stlačením tohto tlačidla môžete zobraziť prostredie pre [Send to Smartphone].
- 13** Ovládacie koliesko
- 14** Kontrolka prístupu

- 15** Na snímame: tlačidlo C4  
(Tlačidlo používateľského nastavenia 4)  
Na zobrazenie: tlačidlo  
☒ (Vymazať) (26)
- 16** Tlačidlo ▶ (Prehrávanie)  
(26)

## Horná strana

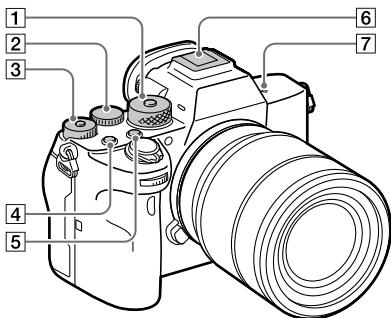

- 1** **Otočný prepínač režimov (26)**  
Otočný prepínač režimov bude odomknutý počas toho, ako podržíte stlačené tlačidlo odomknutia v strede.
- 2** **Zadný ovládač**  
Môžete rýchlo upraviť nastavenia pre každý režim snímania.
- 3** **Ovládač korekcie expozície**  
Stlačením tlačidla uzamknutia v strede sa prepne stav uzamknutia a odomknutia ovládača korekcie expozície. Ovládač je odomknutý, keď je tlačidlo uzamknutia vysunuté a je viditeľná biela čiara.
- 4** **Tlačidlo C1 (Tlačidlo používateľského nastavenia 1)**
- 5** **Tlačidlo C2 (Tlačidlo používateľského nastavenia 2)**
- 6** **Sánky pre rôzne rozhrania\***  
Niektoré časti príslušenstva sa nemusia zasunúť až na doraz a môžu vyčnievať dozadu zo sánok pre rôzne rozhrania. Keď však príslušenstvo dosiahne predný koniec sánok, pripojenie je dokončené.

7  Značka polohy obrazového snímača

- Obrazový snímač je snímač, ktorý prevádza zdroj svetla na elektrický signál. Značka  ukazuje polohu obrazového snímača. Pri meraní presnej vzdialenosti medzi fotoaparátom a snímaným objektom vychádzajte z polohy horizontálnej čiary.

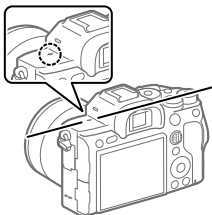

- Ak sa snímaný objekt nachádza bližšie, než je minimálna vzdialenosť snímania objektívu, zaostrenie sa nedá potvrdiť. Zabezpečte dostatočnú vzdialenosť medzi snímaným objektom a fotoaparátom.

- \* Podrobnosti o kompatibilnom príslušenstve pre sánky pre rôzne rozhrania nájdete na webovej stránke Sony, alebo si ich vyžiadajte od svojho miestneho predajcu výrobkov značky Sony alebo od miestneho autorizovaného servisného strediska spoločnosti Sony. Dá sa použiť aj príslušenstvo určené pre sánky na príslušenstvo. Činnosť s príslušenstvom od iných výrobcov nie je zaručená.

**ni** Multi  
Interface Shoe

Accessory Shoe

## Bočné strany

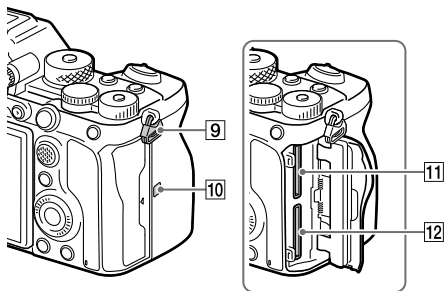
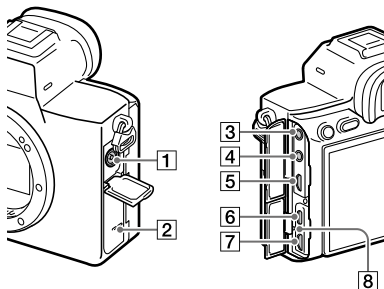

- 1 Konektor ⚡ (Synchronizácia blesku)
- 2 Reproduktor
- 3 Konektor 🎤 (Mikrofón)  
Po pripojení externého mikrofónu sa vstavaný mikrofón automaticky vypne. Keď je typ externého mikrofónu s napájaním po zasunutí, napájanie mikrofónu sa bude privádzať z fotoaparátu.
- 4 Konektor 🎧 (Slúchadlá)
- 5 Mikrokonektor HDMI
- 6 Konektor USB Type-C (14)
- 7 Multi/Micro USB koncovka\* (14)  
Tento konektor podporuje zariadenia kompatibilné s Micro USB.
- 8 Kontrolka nabíjania

- 9** **Háčky pre popruh na plece**  
Pripevnite oba konce popruhu k fotoaparátu.

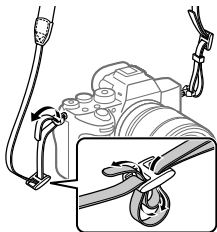

- 10** **N (Značka N) (27)**  
• Táto značka vyznačuje dotykový bod na pripojenie fotoaparátu a smartfónu kompatibilného s funkciou NFC.

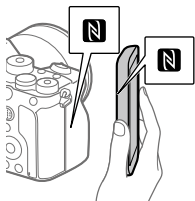

- NFC (Near Field Communication) je medzinárodný štandard technológie bezdrôtovej komunikácie s krátkym dosahom.

- 11** **SLOT 1 (Slot na pamäťovú kartu 1) (19)**  
Podporuje len karty SD (kompatibilné s UHS-I a UHS-II)

- 12** **SLOT 2 (Slot na pamäťovú kartu 2) (21)**  
Podporuje len karty SD (kompatibilné s UHS-I a UHS-II)

- \* Podrobnosti o kompatibilnom príslušenstve Multi/Micro USB koncovky nájdete na webovej stránke Sony, alebo ich získate od svojho predajcu výrobkov značky Sony či miestneho autorizovaného servisného strediska spoločnosti Sony.

### **Poznámky týkajúce sa USB koncoviek**

Na privádzanie napájania, nabíjanie akumulátora a komunikáciu prostredníctvom USB môžete používať koncovku USB Type-C alebo Multi/Micro USB koncovku. Tieto úkony však nie je možné vykonávať súčasne s oboma koncovkami.

- Doba nabíjania akumulátora sa v závislosti od používanej koncovky nemení.
- Môžete použiť príslušenstvo pre Multi/Micro USB koncovku, ako je diaľkový ovládač (predáva sa osobitne), počas privádzania napájania alebo vykonávania diaľkovo ovládaného snímania prostredníctvom počítača pomocou koncovky USB Type-C.

## ■ Poznámky týkajúce sa chrániča kábla

Použite chránič kábla na zabránenie odpojeniu kábla pri snímaní záberov pomocou pripojeného kábla.

### Spôsob pripojenia chrániča kábla

① Otvorte oba kryty konektorov na strane monitora.

② Založte dva háčiky na zadnej strane chrániča kábla do dvoch zárezov naľavo od konektora USB Type-C a Multi/Micro USB koncovky a potom zarovnajte chránič kábla s konektorovou časťou fotoaparátu.

③ Zatlačte upevňovaciu skrutku a jej otočením zaistíte chránič kábla.

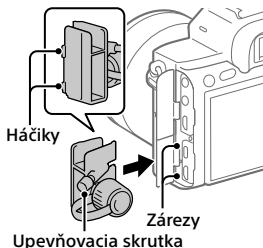

④ Vložte kábel do niektorého z konektorov.

⑤ Vložte kábel do upínacej časti a potom zaistite kábel pomocou otočného upevňovacieho prvku.



### Spôsob odpojenia chrániča kábla

Povoľte upevňovaciu skrutku a potom odstráňte chránič kábla.

## Spodná strana

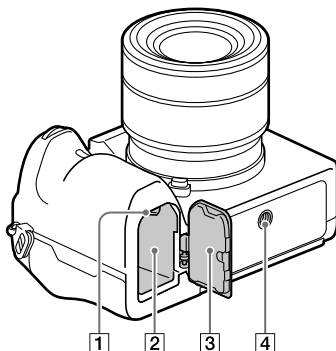

- 1 Poistný prvok (18)**
- 2 Slot na vloženie akumulátora (18)**
- 3 Kryt akumulátora (18)**  
Pri pripájaní príslušenstva, ako je vertikálny držiak (predáva sa osobitne), odstráňte kryt akumulátora.

### Spôsob odstránenia krytu akumulátora

Potiahnite uvoľňovací prvok krytu akumulátora v smere šípky a potom odstráňte kryt akumulátora.

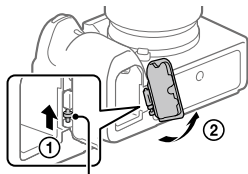

Uvoľňovací prvok krytu akumulátora

### Spôsob pripojenia krytu akumulátora

Vložte hriadeľ na jednej strane krytu akumulátora do upevňovacieho miesta a potom potlačte kryt akumulátora po upevnení hriadeľa na opačnej strane.

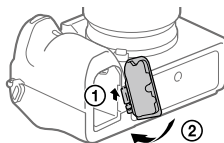

- 4 Otvor na upevnenie statívu**  
Podporuje skrutky 1/4-20 UNC

Použite statív so skrutkou, ktorá má dĺžku menej ako 5,5 mm. V opačnom prípade nebude možné pevne zaistiť fotoaparát, pričom môže dôjsť k poškodeniu fotoaparátu.



# Návod na spustenie

## Krok 1: Nabíjanie akumulátora

### 1 Vložte akumulátor do nabíjačky batérií.

- Umiestnite akumulátor na nabíjačku batérií v smere ▲.
- Posuňte akumulátor v smere šípky až na doraz.

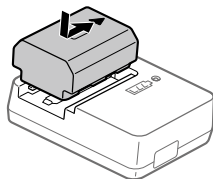

### 2 Pripojte napájací kábel (je súčasťou dodávky) k nabíjačke batérií a nabíjačku batérií pripojte k elektrickej zásuvke.

Kontrolka CHARGE na nabíjačke batérií sa rozsvieti oranžovou farbou a spustí sa nabíjanie.

#### Kontrolka CHARGE (oranžová)

Svieti: Nabíjanie

Bliká: Vyskytla sa chyba nabíjania alebo sa nabíjanie dočasne prerušilo, pretože sa teplota fotoaparátu nenachádza v rámci správneho rozsahu

- Po dokončení nabíjania zhasne kontrolka CHARGE a vypnú sa všetky indikátory.
- Doba nabíjania (úplné nabitie): približne 150 min. (platí pri nabíjaní úplne vybitého akumulátora pri teplote 25 °C)
- Keď použijete úplne nový akumulátor alebo akumulátor, ktorý sa nepoužíval dlhý čas, kontrolka nabíjania CHARGE môže rýchlo blikáť, keď sa akumulátor nabíja po prvýkrát. Ak k tomu dôjde, vyberte akumulátor a potom ho znova vložte na nabíjanie.
- Používajte len originálne akumulátory značky Sony.

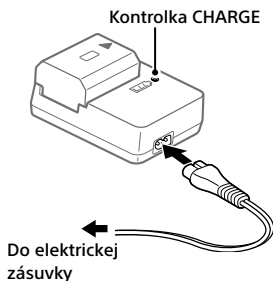

## Krok 2: Vloženie akumulátora do fotoaparátu

**1** Otvorte kryt akumulátora.

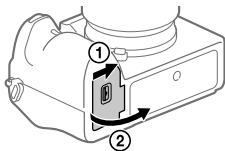

**2** Vložte akumulátor počas stlačenia poistného prvku pomocou špičky akumulátora tak, aby sa akumulátor zaistil na mieste.

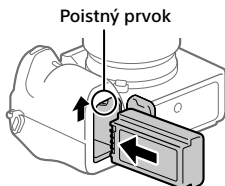

**3** Zatvorte kryt.

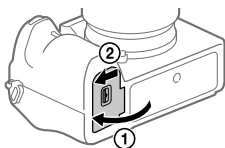

## ■ Nabíjanie akumulátora počas jeho vloženia vo fotoaparáte

Vypnite fotoaparát a pripojte ho k zariadeniu, ako je počítač, pomocou USB kábla.

Ak zapnete fotoaparát, napájanie sa bude privádzať z počítača alebo zo zariadenia, ktoré je pripojené, a vy budete môcť ovládať fotoaparát. Akumulátor sa však nebude nabíjať.

Použite kábel USB Type-C (je súčasťou dodávky) alebo štandardný USB kábel.

## ■ Vyberanie akumulátora

Uistite sa, že nesvieti kontrolka prístupu (strana 10) a vypnite fotoaparát. Potom posuňte poistný prvok a vyberte akumulátor. Dávajte pozor, aby vám akumulátor nespadol.

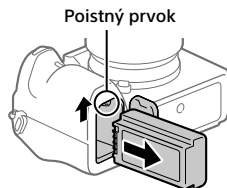

## Krok 3: Vloženie pamäťovej karty

Podrobnosti o pamäťových kartách, ktoré je možné používať s týmto fotoaparátom, nájdete na strane 37.

### 1 Otvorte kryt pamäťovej karty.

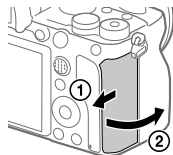

---

## 2 Vložte kartu SD do slotu 1.

- Slot 1 (horný) aj slot 2 (dolný) podporujú len pamäťové karty SD (kompatibilné s UHS-II).
- Tento fotoaparát nepodporuje Memory Stick.
- Vložte pamäťovú kartu so stranou s konektorom smerujúcou k vám tak, aby zacvakla na miesto.
- Môžete zmeniť to, ktorý slot na pamäťovú kartu sa bude používať, a to voľbou MENU →  (Setup) → [Rec. Media Settings] → [Prioritize Rec. Media]. Slot 1 sa používa pri východiskových nastaveniach.

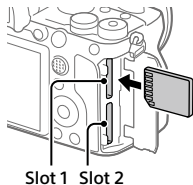

---

## 3 Zatvorte kryt.

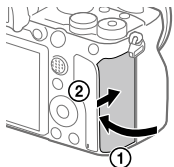

---

### Rada

- Pri prvom použití pamäťovej karty s fotoaparátom sa odporúča, aby ste kartu naformátovали vo fotoaparáte s cieľom dosiahnuť stabilnejšiu činnosť pamäťovej karty.

## ■ Vyberanie pamäťovej karty

Uistite sa, že kontrolka prístupu (strana 10) nesvieti a potom jedným potlačením pamäťovej karty ju vyberte.

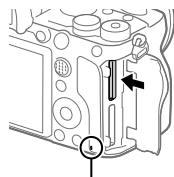

Kontrolka prístupu

## ■ Záznam na pamäťové karty v dvoch slotoch

Slot 1 sa používa pri východiskových nastaveniach. Ak neplánujete zmeniť nastavenia a budete používať len jednu pamäťovú kartu, použite slot 1. Vložení ďalšej pamäťovej karty do slotu 2 môžete zaznamenávať rovnaké zábery súčasne na dve pamäťové karty alebo ukladať rôzne typy obrazových záznamov (statické zábery/videozáznamy) na každú pamäťovú kartu ([Recording Mode] v rámci [Rec. Media Settings]).

## Krok 4: Pripojenie objektívu

### 1 Odstráňte kryt na hlavnú časť z fotoaparátu a zadný kryt na objektív zo zadnej časti objektívu.

- Pri výmene objektívu postupujte rýchlo v bezprašnom prostredí, aby sa dovnútra fotoaparátu nedostali prach ani malé úlomky.
- Po dokončení snímania sa odporúča pripevniť predný kryt na objektív.



---

## 2 Nasadíte objektív zarovnaním dvoch bielych značiek (upevňovacích značiek) na objektíve a fotoaparáte.

- Držte fotoaparát s objektívom smerujúcim nadol, aby sa zabránilo vniknutiu prachu či malých úlomkov do fotoaparátu.

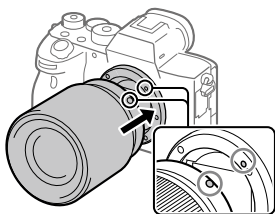

---

## 3 Počas mierneho potláčania objektívu smerom k fotoaparátu pomaly otáčajte objektív v smere šípky dovedy, kým nezacvakne do zaistenej polohy.

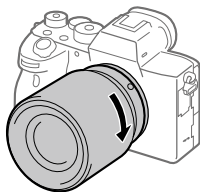

### Poznámka

- Objektív držte priamo a nepoužívajte silu, keď pripájate objektív.
- Pri pripájaní objektívu nestlačte tlačidlo uvoľnenia objektívu.
- Pri použití objektívu A-mount (predáva sa osobitne) sa vyžaduje montážny adapter (predáva sa osobitne). Podrobnosti nájdete v návode na obsluhu dodanom spolu s montážnym adaptérom.
- Ak chcete snímať zábery s pokrytím celého obrazového poľa, použite objektív kompatibilný s veľkosťou celého obrazového poľa.
- Pri prenášaní fotoaparátu s pripojeným objektívom pevne držte fotoaparát aj objektív.
- Nedržte časť objektívu, ktorá je vysunutá kvôli nastaveniu priblíženia alebo zaostrenia.

## Odpojenie objektívu

Podržte stlačené tlačidlo uvoľnenia objektívu a otáčajte objektív v smere šípky doľava, kým sa nezastaví.

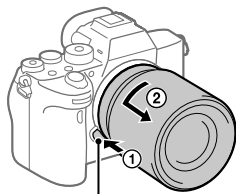

Tlačidlo uvoľnenia objektívu

## Kompatibilné objektívy

Objektívy kompatibilné s týmto fotoaparátom sú nasledovné:

Objektív		Kompatibilita s fotoaparátom
Objektív A-mount	Objektív kompatibilný s 35 mm formátom s úplným pokrytím obrazového poľa	✓ (Vyžaduje sa voliteľný montážny adaptér (predáva sa osobitne) kompatibilný s formátom s úplným pokrytím obrazového poľa)
	Špeciálny objektív s veľkosťou APS-C	✓* (Vyžaduje sa voliteľný montážny adaptér (predáva sa osobitne))
Objektív E-mount	Objektív kompatibilný s 35 mm formátom s úplným pokrytím obrazového poľa	✓
	Špeciálny objektív s veľkosťou APS-C	✓*

\* Zábery sa zaznamenávajú s veľkosťou APS-C. Zorný uhol bude zodpovedať približne 1,5-násobku ohniskovej vzdialenosti uvedenej na objektíve. (Napríklad, zorný uhol bude zodpovedať 75 mm, keď je pripojený 50 mm objektív.)

## Krok 5: Nastavenie jazyka a hodín

- 1** Prepnutím hlavného vypínača ON/OFF (Napájanie) do polohy „ON“ zapnete fotoaparát.

Vypínač ON/OFF (Napájanie)

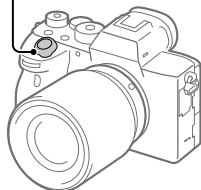

- 2** Zvoľte požadovaný jazyk a potom stlačte stred ovládacieho kolieska.

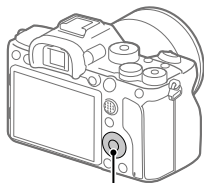

Ovládacie koliesko

- 3** Uistite sa, že je na displeji zvolené [Enter] a potom stlačte stred.
- 4** Zvoľte požadovanú zemepisnú polohu a potom stlačte stred.
- 5** Zvoľte [Date/Time] pomocou hornej/spodnej časti ovládacieho kolieska alebo otočením ovládacieho kolieska a potom stlačte stred.
- 6** Zvoľte požadovanú položku stlačením hornej/spodnej/lavej/pravej strany ovládacieho kolieska a potom stlačte stred.



---

## 7 Zopakovaním krokov 5 a 6 nastavte ostatné položky, potom zvolíte [Enter] a stlačte stred.

---

### Rada

- Ak chcete resetovať nastavenie dátumu a času, použite MENU.

### Poznámka

- Tento fotoaparát nemá funkciu vkladania dátumu do záberov. Môžete vložiť dátum do záberov a potom zábery uložiť a vytlačiť pomocou softvéru PlayMemories Home (len pre systém Windows).

## Krok 6: Snímanie záberov v automatickom režime

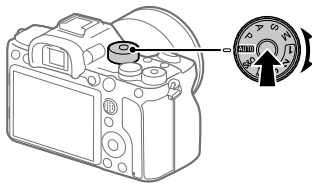

---

### 1 Podržte stlačené tlačidlo uvoľnenia zaistenia v strede otočného prepínača režimov a potom otočením otočného prepínača režimov nastavte **AUTO**.

Režim snímania sa nastaví na  (Intelligent Auto).

---

### 2 Pozerajte do hľadáčka alebo na monitor a držte fotoaparát.

---

### 3 Nastavte veľkosť snímaného objektu otočením krúžka zoomu objektívu, keď je pripojený objektív so zoomom.

---

### 4 Zaostríte stlačením tlačidla spúšte do polovice.

- Keď je záber zaostrovaný, rozsvieti sa indikátor (ako je ●).

---

## 5 Stlačte tlačidlo spúšťa úplne nadol.

---

### ■ Snímanie videozáznamov

Stlačením tlačidla MOVIE spustíte/zastavíte snímanie.

### ■ Prehliadanie záberov

Zábery zobrazíte stlačením tlačidla  (Prehrávanie). Požadovaný záber môžete zvoliť pomocou ovládacieho kolieska.

### ■ Vymazanie zobrazeného záberu

Stlačením tlačidla  (Vymazať) počas zobrazenia záberu daný záber vymažete. Zvoľte [Delete] pomocou ovládacieho kolieska na obrazovke potvrdenia a potom stlačením stredu ovládacieho kolieska vymažete záber.

### ■ Snímanie záberov v rôznych režimoch snímania

Otočný prepínač režimov nastavte na požadovaný režim v závislosti od snímaného objektu alebo funkcií, ktoré chcete použiť.

# Používanie funkcií Wi-Fi/Jedného dotyku (NFC)/Bluetooth

Pomocou funkcií Wi-Fi, Jedného dotyku NFC a Bluetooth fotoaparátu môžete vykonávať nasledujúce úkony.

- Ukladanie záberov do počítača
- Prenos záberov z fotoaparátu do smartfónu
- Používanie smartfónu ako diaľkového ovládača fotoaparátu
- Prezeranie statických záberov prostredníctvom TV prijímača
- Záznam údajov o polohe zo smartfónu na zábery
- Prenos záberov na server FTP

Podrobnosti nájdete v časti „Príručka“ (strana 2).

## Inštalácia Imaging Edge Mobile

Na pripojenie fotoaparátu a smartfónu sa vyžaduje Imaging Edge Mobile. Ak už je aplikácia Imaging Edge Mobile nainštalovaná vo vašom smartfóne, nezabudnite ju aktualizovať na najnovšiu verziu. Podrobnosti o Imaging Edge Mobile nájdete na podpornej stránke (<https://www.sony.net/iem/>).



### Poznámka

- Ak chcete použiť funkciu jedného dotyku NFC fotoaparátu, vyžaduje sa smartfón alebo tablet kompatibilný s funkciou NFC.
- Nie je zaručené, že funkcie Wi-Fi uvedené v tomto návode budú fungovať na všetkých smartfónoch či tabletoch.
- V závislosti od budúcich aktualizácií verzií podliehajú prevádzkové postupy alebo zobrazenia obrazoviek zmene bez upozornenia.

## Záznam údajov o polohe na zachytené zábery

Pomocou Imaging Edge Mobile môžete získať údaje o polohe z pripojeného smartfónu (prostredníctvom komunikácie Bluetooth) a zaznamenať ich na zachytené zábery.

Podrobnosti o prevádzkovom postupe nájdete v „Príručka“ (strana 2) alebo na nasledujúcej podpornej stránke.



<https://www.sony.net/iem/btg/>

## Prenos záberov na server FTP

Na prenos záberov na FTP server môžete použiť funkciu Wi-Fi fotoaparátu. Podrobnosti nájdete v „FTP Help Guide“.

[https://rd1.sony.net/help/di/ftp/h\\_zz/](https://rd1.sony.net/help/di/ftp/h_zz/)



- Vyžadujú sa základné znalosti o FTP serveroch.

# Úvod do počítačového softvéru

Ponúkame nasledujúci počítačový softvér na zlepšenie vášho potešenia z fotografií/videozáznamov. Otvorte niektorú z nasledujúcich webových stránok pomocou internetového prehliadača a potom stiahnite softvér podľa nasledujúcich pokynov na obrazovke.

Ak už je niektorý z týchto softvérov nainštalovaný vo vašom počítači, pred jeho použitím ho aktualizujte na najnovšiu verziu.

Podrobnosti o softvéri pre počítače nájdete na nasledujúcej adrese webovej stránky:

<https://www.sony.net/disoft/>

Odporúčané prevádzkové počítačové prostredie softvéru je možné overiť na nasledujúcej adrese webovej stránky:

<https://www.sony.net/pcenv/>

## Imaging Edge Desktop

Imaging Edge Desktop je softvérový súbor, ktorý obsahuje funkcie, ako sú diaľkové snímanie prostredníctvom počítača a úprava alebo vývoj záberov vo formáte RAW zaznamenaných pomocou tohto fotoaparátu.

Podrobnosti o Imaging Edge Desktop nájdete na nasledujúcej adrese webovej stránky.

<https://www.sony.net/iex/>

## PlayMemories Home

Softvér PlayMemories Home umožňuje prenos statických záberov a videozáznamov do počítača a ich zobrazenie alebo používanie.

Musí sa nainštalovať PlayMemories Home, aby bolo možné prenášať videozáznamy vo formáte XAVC S alebo AVCHD do počítača.

Prístup na webovú stránku so súbormi na sťahovanie môžete získať priamo z nasledujúcej adresy webovej stránky:

<https://www.sony.net/pm/>

- Keď pripojíte fotoaparát k počítaču, do PlayMemories Home je možné pridať nové funkcie. Preto sa odporúča pripojenie fotoaparátu k počítaču, aj keď už je softvér PlayMemories Home nainštalovaný v počítači.

# Používanie položiek MENU

Môžete zmeniť nastavenia týkajúce sa všetkých úkonov fotoaparátu vrátane snímania, prehliadania a spôsobu obsluhy. Funkcie fotoaparátu môžete vykonávať aj z MENU.

## 1 Stlačením tlačidla MENU zobrazíte prostredie s ponukou.

Tlačidlo MENU

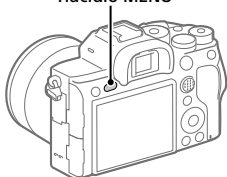

## 2 Zvoľte požadované nastavenie, ktoré chcete upraviť, pomocou hornej/spodnej/ľavej/pravej strany ovládacieho kolieska alebo otočením ovládacieho kolieska a potom stlačte stred ovládacieho kolieska.

Záložka MENU

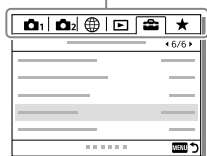

- Zvoľte záložku MENU v hornej časti displeja a stlačením ľavej/pravej strany ovládacieho kolieska sa presunúť na ďalšiu záložku MENU.
- Môžete sa tiež posunúť na ďalšiu záložku MENU otočením predného ovládača.
- Na ďalšiu záložku MENU sa môžete presunúť stlačením tlačidla Fn.
- Môžete prejsť späť na predchádzajúcu obrazovku stlačením tlačidla MENU.

## 3 Zvoľte požadovanú hodnotu nastavenia a stlačením stredú svoju voľbu potvrdíte.

### Rada

- Môžete zobrazíť obrazovku ponuky priradením funkcie [MENU] používateľskému tlačidlu pomocou [📷 Custom Key] alebo [🔧 Custom Key] a potom stlačením daného tlačidla.

# Zoznam ikon na monitore

Zobrazený obsah a jeho poloha na obrázkoch slúžia len na orientáciu, pričom sa od skutočných zobrazení môžu líšiť.

## Ikony na obrazovke snímania

### Režim monitora

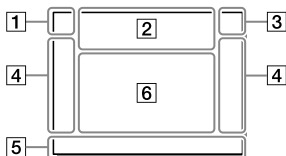

### Režim hľadáča

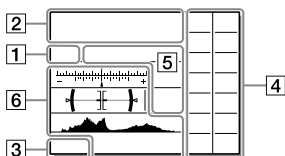

#### 1 Režim snímania/Rozpoznanie scén

i **P P\* A S M**  
i **P P A S M**  
**S&Q P S&Q A S&Q S S&Q M**

Režim snímania (25)

**1** 2 3 **M** **M** **M** **M**  
1 2 3 4

Číslo registra



Ikony rozpoznania scén

#### 2 Nastavenia fotoaparátu

**1** **2** **1** **2** **1RAW**  
**2RAW** **1RAW** **2RAW** **1JPEG** **2JPEG**  
**1JPEG** **2JPEG** **1R+J** **2R+J** **1R+J**  
**2R+J** **NO CARD**

Stav pamäťovej karty (19, 37)

**100 / 1 h 30 m**

Zostávajúci počet záberov, ktoré je možné zaznamenať / záznamové časy

**|||||3**

Zápis dát / Počet zostávajúcich záberov na zápis

**3:2 4:3 16:9 1:1**

Zobrazovací pomer statických záberov

60M 54M 51M 40M 26M 23M  
22M 17M 15M 13M 10M 6.5M  
5.8M 5.5M 4.3M

Veľkosť záberu statických  
záberov

## RAW







Záznam záberov vo formáte  
RAW (komprimované/  
nekomprimované)

## X.FINE FINE STD

JPEG Quality

## XAVC S 4K XAVC S HD AVCHD





Formát súborov videozáznamov

Nastavenie snímania  
videozáznamov

120p 60p 60i 30p 24p  
100p 50p 50i 25p

Snímková frekvencia  
videozáznamov

Proxy Recording

120fps 60fps 30fps 15fps 8fps  
4fps  
100fps 50fps 25fps 12fps 6fps  
3fps 2fps 1fps

Rýchlosť snímania pre  
spomalené/zrýchlené snímání



APS-C/Super 35mm



Prebieha nabíjanie blesku

## VIEW

Setting Effect OFF



AF Illuminator

## Flicker

Zistilo sa blikanie



SteadyShot vypnutie/zapnutie,  
Výstraha chvenia fotoaparátu

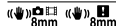

SteadyS. Focal Len./Výstraha  
chvenia fotoaparátu



Inteligentný zoom /  
Clear Image Zoom / Digitálny  
zoom



Diaľkové ovládanie z počítača



Bright Monitoring



Silent Shooting



Diaľkový ovládač



Žiadny záznam zvuku  
videozáznamov





Wind Noise Reduct.



Zapnutie zázpisu informácií o autorskom práve

## IPTC

Zapnutie zázpisu informácií o IPTC

Assist S-Log2 Assist S-Log3 Assist HLG 709 Assist HLG 2020

Gamma Disp. Assist



Focus Cancel



Tracking Cancel

## Spot Focus

Vykonávanie [Spot Focus]



NFC aktívne (27)



Pripojenie pomocou funkcie Bluetooth je dostupné / Pripojenie pomocou funkcie Bluetooth je nedostupné



Pripojené k smartfónu / Nepripojené k smartfónu



Získanie informácií o polohe / Informácie o polohe nie je možné získať



Airplane Mode



Výstraha prehriatia



Databázový súbor je plný/Chyba databázového súboru

## 3 Akumulátor



Zostávajúca kapacita akumulátora (17)



Výstraha zostávajúcej kapacity akumulátora



Napájanie USB

## 4 Nastavenia snímania

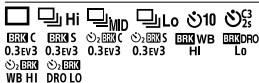

Drive Mode



Flash Mode / Wireless Flash / Red Eye Reduction

±0.0

Flash Comp.



Focus Mode



Focus Area

JPEG RAW RAW+J RAW+J

File Format

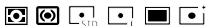

Metering Mode



7500K A5 G5

White Balance (automatický režim, predvolené nastavenie, automatický režim snímania pod vodou, používateľské nastavenie, farebná teplota, farebný filter)



D-Range Optimizer



+3 +3 +3

Creative Style/Kontrast, sýtosť farieb a ostrosť



Picture Effect



Face/Eye Priority in AF



Picture Profile



Prioritize Rec. Media

## 5 Indikátor zaostrenia/ nastavenia expozície



Indikátor zaostrenia

1/250

Rýchlosť uzávierky

F3.5

Hodnota clony



Korekcia expozície/Manuálne meranie

ISO400 ISO AUTO ISO400

Citlivosť ISO



Uzamknutie automatickej expozície AE/Uzamknutie zábleskovej expozície FEL/ Uzamknutie automatického vyváženia bielej farby AWB

## 6 Vodiace indikátory/iné

### ● Tracking Cancel

Zobrazenie vodiaceho indikátora pre funkciu sledovaného objektu

### ● Focus Cancel

Zobrazenie vodiaceho indikátora pre zrušenie zaostrovania



Funkcia ovládacieho kolieska



Zobrazenie vodiaceho indikátora pre funkciu My Dial



Indikátor stupňovania



Oblasť bodového merania

320 400 500  
5.0 5.6 6.3

Sprievodca nastavením expozície



Indikátor rýchlosti uzávierky



Indikátor clony



Histogram



Digitálna libela

## STBY REC

Pohotovostný režim snímania videozáznamu/Priebeh snímania videozáznamu

## 1:00:12

Skutočný záznamový čas videozáznamu (hodiny: minúty: sekundy)



Audio Level Display



REC Control

## 00:00:00:00

Časový kód (hodiny: minúty: sekundy: snímky)

## 00 00 00 00

Používateľský bit



Pixel Shift Multi Shoot.

## Ikony na obrazovke prehrávania

Zobrazenie pri prehliadaní jedného záberu

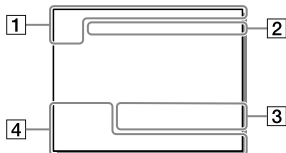

Zobrazenie histogramu

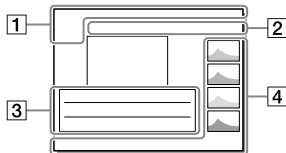

## 1 Základné informácie



Médiá prehrávanie

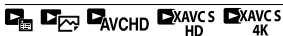

View Mode

### IPTC

IPTC Information



Rating



Ochrana

### DPOF

DPOF je nastavené

### 3/7

Číslo súboru/Počet záberov v režime zobrazenia



NFC aktívne (27)



Zostávajúca kapacita akumulátora (17)



Display as Group



Zahrnutý je vysokokomprimovaný videozáznam s nízkym rozlíšením, ktorý odráža pôvodný videozáznam



000000 2/4

Pixel Shift Multi Shoot.

## 2 Nastavenia fotoaparátu

Pozrite si „Ikony na obrazovke snímania“ (strana 31).

## 3 Nastavenia snímania

### 35mm

Ohnisková vzdialenosť objektívu

### HLG

Snímanie HDR (Hybrid Log-Gamma)

Ďalšie ikony zobrazené v tejto oblasti nájdete uvedené v časti „Ikony na obrazovke snímania“ (strana 31).

## 4 Informácie o zábere



Informácie o zemepisnej šírke/ zemepisnej dĺžke (28)



Zahrnuté sú informácie o autorských právach

### 2019-1-1 10:37PM

Dátum nasnímania (24)

### 100-0003

Číslo priečinka – Číslo súboru

### C0003

Číslo súboru videozáznamu



Histogram (Jas/R/G/B)

# Pamäťové karty, ktoré je možné používať

Tento fotoaparát podporuje len pamäťové karty SD (kompatibilné s UHS-II).

Pri použití pamäťových kariet microSD s týmto fotoaparátom nezabudnite použiť vhodný adaptér.

Záznamový formát		Podporovaná pamäťová karta
Statický záber		Karta SD/SDHC/SDXC
AVCHD		Karta SD/SDHC/SDXC (Class 4 alebo rýchlejšia, alebo U1 alebo rýchlejšia)
XAVC S	4K 60 Mb/s* HD 50 Mb/s alebo menej* HD 60 Mb/s	Karta SDHC/SDXC (Class 10 alebo U1 alebo rýchlejšia)
	4K 100 Mb/s* HD 100 Mb/s	Karta SDHC/SDXC (U3)

\* Vráťane súčasného záznamu vysokokomprimovaných videozáznamov s nízkym rozlíšením

## Poznámka

- Keď sa pamäťová karta SDHC dlhodobo používa na snímanie videozáznamu vo formáte XAVC S, nasnímané videozáznamy sa rozdelia do súborov s veľkosťou 4 GB. S rozdelenými súbormi je možné narábať ako so samostatnými súbormi pri ich prenášaní do počítača pomocou softvéru PlayMemories Home.
- Pri zaznamenávaní videozáznamu na pamäťové karty v slot 1 aj slot 2 s nasledujúcimi nastaveniami fotoaparátu vložte dve pamäťové karty s rovnakým systémom súborov. Videozáznamy vo formáte XAVC S sa nedajú zaznamenávať súčasne pri kombinácii systému súborov exFAT a systému súborov FAT32.
  - [File Format] sa nastaví na [XAVC S 4K] alebo [XAVC S HD]
  - [Recording Mode] sa v rámci [Rec. Media Settings] nastaví na [Simult. (同时)] alebo [Simult. (同时)]

Pamäťová karta	Systém súborov
Pamäťová karta SDXC	exFAT
Pamäťová karta SDHC	FAT32

- Pred pokusom o obnovu databázových súborov na pamäťovej karte dostatočne nabite akumulátor.

# Technické údaje

## Fotoaparát

### [Systém]

Typ fotoaparátu: Digitálny fotoaparát s vymeniteľnými objektívmi

Objektív: objektív Sony E-mount

### [Obrazový snímač]

Obrazový formát: 35 mm s pokrytím celého obrazového poľa (35,7 mm × 23,8 mm), obrazový snímač CMOS

Počet účinných pixelov fotoaparátu:

Približne 61 000 000 pixelov

Celkový počet pixelov fotoaparátu:

Približne 62 500 000 pixelov

### [SteadyShot]

Systém stabilizácie obrazu na základe posúvania obrazového snímača vstavaného vo fotoaparáte

### [Systém automatického zaostrovania]

Systém detekcie: Systém fázovej detekcie/Systém detekcie kontrastu

Rozsah citlivosti: -3 EV až +20 EV (pri ekvivalente ISO 100, F2.0)

### [Elektronický hľadáčik]

Typ: 1,3 cm (typ 0,5) elektronický hľadáčik

Celkový počet bodov:

5 760 000 bodov

Zväčšenie: Približne 0,78× s 50 mm objektívom zaostreným na nekonečno, -1 m<sup>-1</sup>

Predsunutie výstupnej pupily okulára:

Približne 23 mm od okulára a približne 18,5 mm od rámu okulára pri -1 m<sup>-1</sup>

Dioptrická korekcia:

-4,0 m<sup>-1</sup> až +3,0 m<sup>-1</sup>

### [Monitor]

7,5 cm (typ 3,0) s jednotkou TFT, dotykový panel

Celkový počet bodov:

2 359 296 bodov

### [Riadenie expozície]

Spôsob merania: 1 200-zónové hodnotiace meranie

Rozsah merania: -3 EV až +20 EV (pri ekvivalente ISO 100 s objektívom F2.0)

Citlivosť ISO (odporúčaný expozičný index):

Statické zábery: ISO 100 až

ISO 32 000 (rozšírená citlivosť

ISO: minimálna citlivosť ISO 50,

maximálna citlivosť ISO 102 400)

Videozáznamy: ekvivalent citlivosti ISO 100 až ISO 32 000

### [Uzávierka]

Typ: Elektronicky ovládaná, s vertikálnym pohybom, typ s ohniskovou rovinou

Rozsah rýchlosti:

Statické zábery: 1/8 000 sekundy až 30 sekúnd, režim BULB

Videozáznamy: 1/8 000 sekundy

až 1/4 sekundy

Zariadenia kompatibilné s

1080 60i (zariadenia kompatibilné

s 1080 50i): až do 1/60 (1/50)

sekundy v režime AUTO (až do

1/30 (1/25) sekundy v režime

automatickej pomalej uzávierky)

Rýchlosť synchronizácie blesku:

1/250 sekundy (pri použití blesku vyrobeného spoločnosťou Sony)

### [Záznamový formát]

Formát súborov: vyhovuje formátu

JPEG (DCF Ver. 2.0, Exif Ver. 2.31,

MPF Baseline), RAW (formát Sony

ARW 2.3)

Videozáznam (formát XAVC S):  
vyhovuje formátu  
MPEG-4 AVC/H.264 XAVC S ver. 1.0  
Obraz: MPEG-4 AVC/H.264  
Zvuk: LPCM 2-kanálový (48 kHz  
16-bitový)

Videozáznam (formát AVCHD):  
Kompatibilné s formátom AVCHD  
Ver. 2.0  
Obraz: MPEG-4 AVC/H.264  
Zvuk: Dolby Digital  
2-kanálový, vybavený funkciou  
Dolby Digital Stereo Creator

- Vyrobené podľa licencie spoločnosti  
Dolby Laboratories.



### [Záznamové médiá]

SLOT 1/SLOT 2: Slot pre karty SD  
(kompatibilné s UHS-I a UHS-II)

### [Vstupné/výstupné konektory]

Konektor USB Type-C:  
SuperSpeed USB 5 Gb/s (USB 3.2)  
Multi/Micro USB koncovka\*:  
Hi-Speed USB (USB 2.0)

- \* Podporuje zariadenia kompatibilné  
s Micro USB.

HDMI: Mikrokonektor HDMI typu D  
Konektor  (Mikrofón): Ø 3,5 mm  
stereofónny minikonektor  
Konektor  (Slúchadlá): Ø 3,5 mm  
stereofónny minikonektor  
Konektor  (Synchronizácia blesku)

### [Všeobecné údaje]

Menovitý vstup: 7,2 V , 3,7 W  
Prevádzková teplota: 0 až 40 °C  
Teplota skladovania: -20 až 55 °C  
Rozmery (š/v/h) (približne):

128,9 × 96,4 × 77,5 mm  
128,9 × 96,4 × 67,3 mm  
(od rukoväte po monitor)

Hmotnosť (približne): 665 g (vrátane  
akumulátora, karty SD)

### [Bezdrôtová lokálna sieť LAN]

Podporovaný formát:  
IEEE 802.11 a/b/g/n/ac

Frekvenčné pásmo: 2,4 GHz/5 GHz

Zabezpečenie:  
WEP/WPA-PSK/WPA2-PSK

Spôsob pripojenia:  
Wi-Fi Protected Setup™ (WPS)/  
manuálny

Spôsob prístupu: Režim infraštruktúry



### [NFC]

Typ tagov: vyhovuje požiadavkám  
NFC Forum Type 3 Tag

### [Komunikácia prostredníctvom Bluetooth]

Štandard Bluetooth ver. 4.1  
Frekvenčné pásmo: 2,4 GHz

### Nabíjačka batérií BC-QZ1

Menovitý vstup: 100 - 240 V ,  
50/60 Hz, 0,38 A  
Menovitý výstup: 8,4 V , 1,6 A

### Nabíjateľná batéria NP-FZ100

Menovité napätie: 7,2 V 

Dizajn a špecifikácie podliehajú  
zmenám bez upozornenia.

### Informácie o kompatibilitě obrazových dát

- Tento fotoaparát vyhovuje  
univerzálnemu štandardu DCF  
(Design rule for Camera File system)  
zriadenému asociáciou JEITA  
(Japan Electronics and Information  
Technology Industries Association).
- Prehliadanie záberov  
zaznamenaných týmto  
fotoaparátom prostredníctvom  
iného zariadenia nie je zaručené,  
a rovnako, prehliadanie  
záberov zaznamenaných alebo  
upravených iným zariadením nie je  
prostredníctvom tohto fotoaparátu  
zaručené.

## Ochranné známky

- XAVC S a  sú registrované ochranné známky spoločnosti Sony Corporation.
- „AVCHD“ a logotyp „AVCHD“ sú ochranné známky spoločnosti Panasonic Corporation a Sony Corporation.
- Mac je ochranná známka spoločnosti Apple Inc. zaregistrovaná v Spojených štátoch a ďalších krajinách.
- iPhone a iPad sú ochranné známky spoločnosti Apple Inc. zaregistrované v Spojených štátoch a ďalších krajinách.
- Blu-ray Disc™ a Blu-ray™ sú ochranné známky spoločnosti Blu-ray Disc Association.
- DLNA a DLNA CERTIFIED sú ochranné známky spoločnosti Digital Living Network Alliance.
- USB Type-C® a USB-C® sú registrované ochranné známky spoločnosti USB Implementers Forum.
- Dolby, Dolby Audio a dvojitý symbol D sú obchodné značky spoločnosti Dolby Laboratories.
- Výrazy HDMI, HDMI High-Definition Multimedia Interface a logo HDMI sú obchodnými známkami alebo registrovanými obchodnými známkami spoločnosti HDMI Licensing Administrator, Inc. v Spojených štátoch amerických a ďalších krajinách.
- Microsoft a Windows sú registrované ochranné známky alebo ochranné známky spoločnosti Microsoft Corporation v Spojených štátoch a/alebo ďalších krajinách.
- Logo SDXC je ochranná známka spoločnosti SD-3C, LLC.
- Android a Google Play sú ochranné známky alebo registrované ochranné známky spoločnosti Google LLC.
- Wi-Fi, logo Wi-Fi a Wi-Fi Protected Setup sú registrované ochranné známky alebo ochranné známky spoločnosti Wi-Fi Alliance.
- Značka N je ochrannou známkou alebo registrovanou ochrannou známkou spoločnosti NFC Forum, Inc. v Spojených štátoch a iných krajinách.
- Slovná značka a logá Bluetooth® sú registrované ochranné známky vo vlastníctve spoločnosti Bluetooth SIG, Inc. a akékoľvek použitie takýchto značiek spoločnosťou Sony Corporation je na základe udelenej licencie.
- QR Code je ochranná známka spoločnosti Denso Wave Inc.
- Navyše, názvy systémov a výrobkov použité v tomto návode sú, vo všeobecnosti, ochranné známky alebo registrované ochranné známky ich príslušných vývojárskych alebo výrobných spoločností. Značky ™ alebo ® sa však nemusia použiť vo všetkých prípadoch v tomto návode.





Ďalšie informácie o tomto výrobku a odpovede na často kladené otázky je možné nájsť na našej webovej stránke podpory zákazníkov.

<https://www.sony.net/>







<https://www.sony.net/SonyInfo/Support/>