

Sadržaj paketa

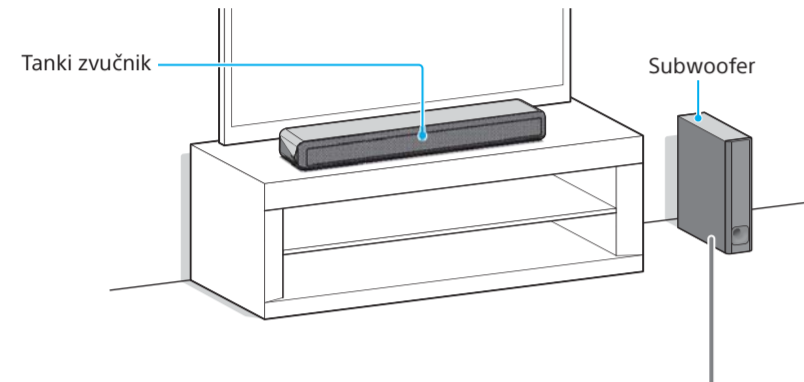

Prilikom vodoravne ugradnje subwoofera, upotrijebite oblogu zvučnika (priložena).

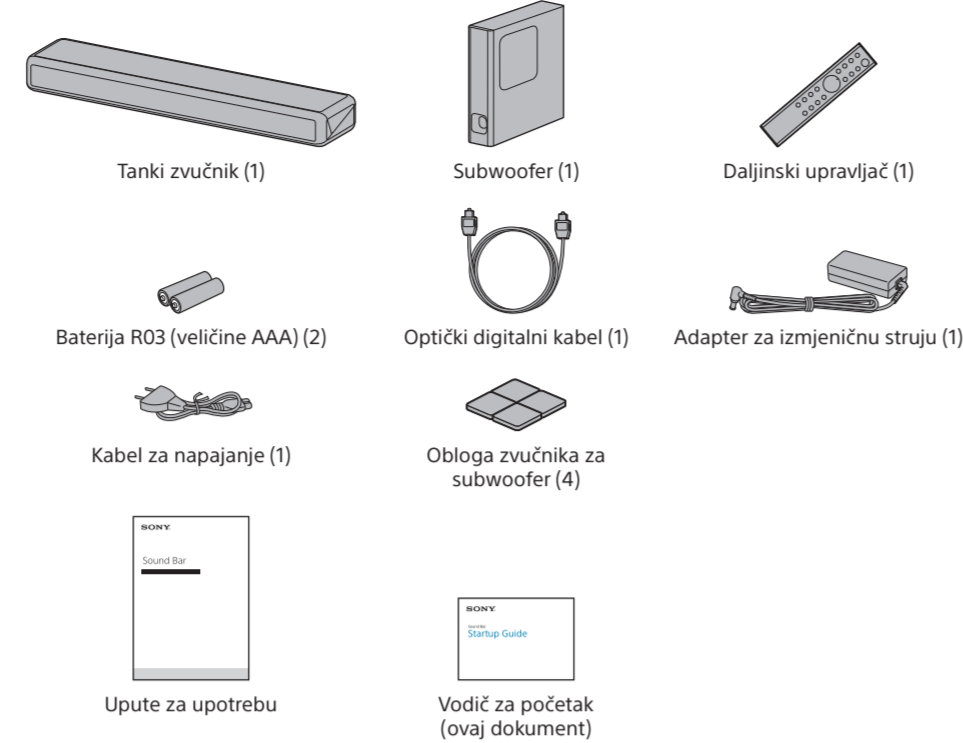
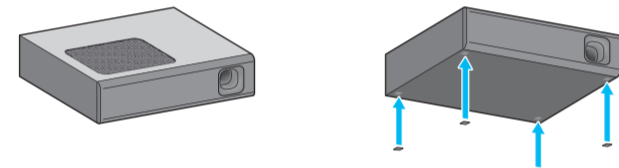

Postupak za postavljanje daljinskog upravljača

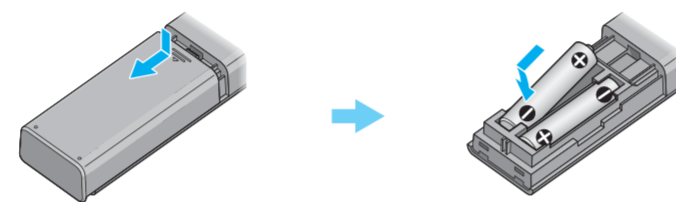

1 Povezivanje s TV-om

Imate li optički digitalni priključak na TV-u?

DA

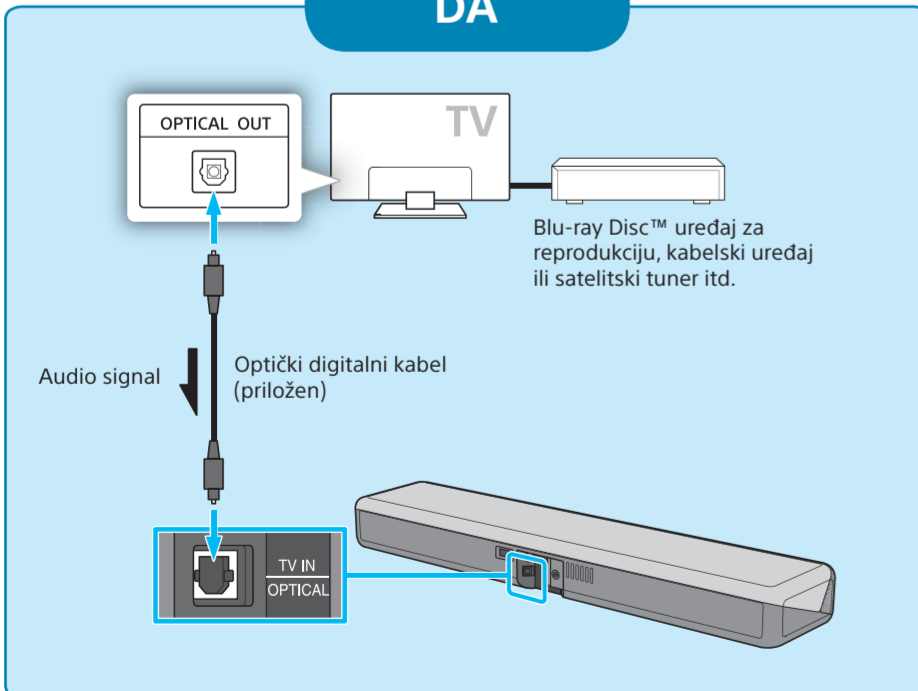

NE

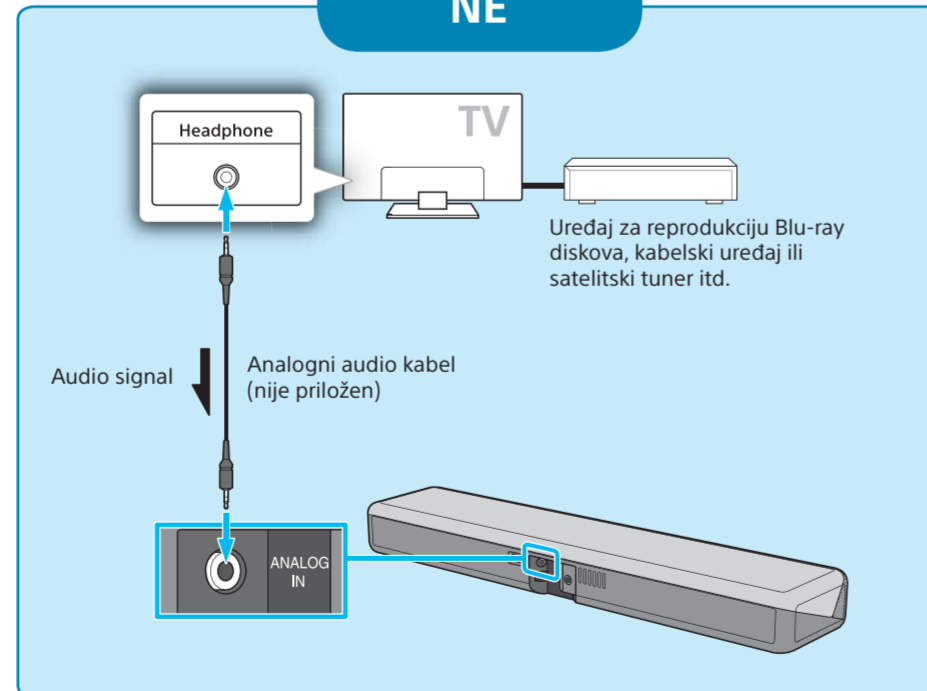

Napomena

- Ako priključak za slušalice na TV-u također služi kao izlazni audio priključak, provjerite postavke audio izlaza TV-a. Pojedinih potražite u uputama za upotrebu TV-a.
- Provjerite jesu li kabeli čvrsto priključeni.

2 Uključivanje sustava

1

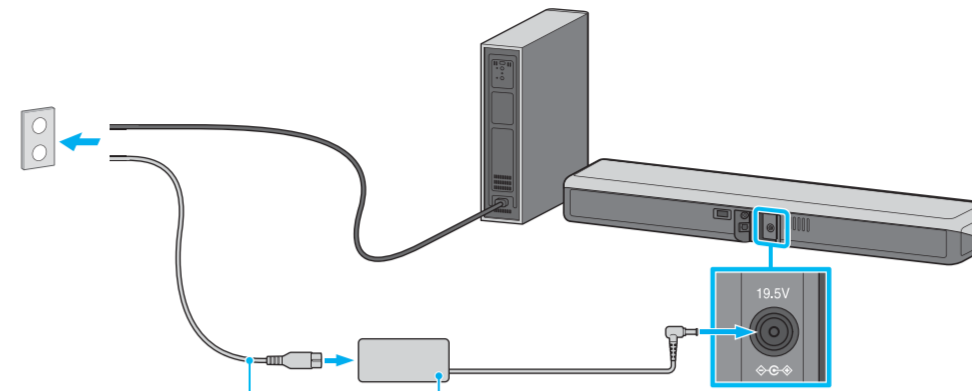

Kabel za napajanje (priložen) Adapter za izmjeničnu struju (priložen)

- 1 Povežite adapter izmjenične struje i kabel za napajanje, a zatim povežite adapter izmjenične struje s tankim zvučnikom i subwooferom u strujne utičnice.
- 2 Pritisnite (napajanje) na daljinskom upravljaču sustava. Pali se indikator za unos.
- 3 Provjerite svijetli li indikator napajanja na subwooferu u zelenoj boji. Ako ne svijetli, pogledajte odjeljak „Subwoofer“ ili „Rješavanje problema“ u Uputama za upotrebu (zasebni dokument).

Napomena

- Ne postavljajte magnetske kartice na sustav ili pored sustava.
- Oko sustava ne postavljajte nikakve druge metalne predmete osim TV-a. U protivnom može doći do nestabilnosti bežičnih funkcija.

Postupak za ugradnju subwoofera ispod kauča

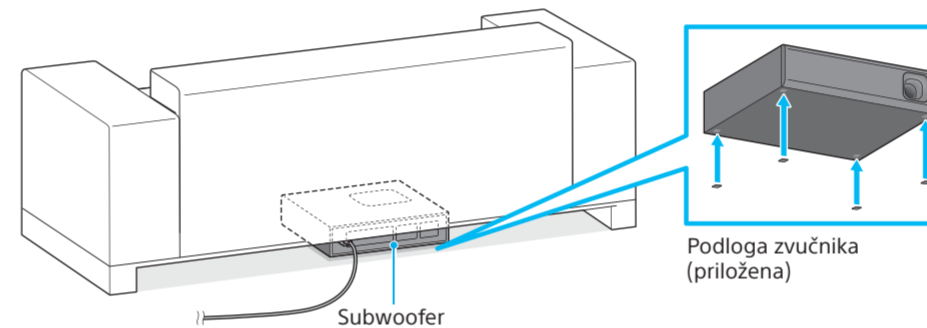

- 1 Stavite podloge zvučnika na subwoofer, a zatim subwoofer postavite ispod kauča s prednjom stranom zvučnika okrenutom prema gore.
- 2 Držite gumb VOICE na daljinskom upravljaču sustava pritisnutim 5 sekundi. Dvaput zatrepere indikatori USB i ANALOG, a potom se uključuje način rada za kauč. Kvaliteta zvuka mijenja se i prilagodava ako je subwoofer ugrađen ispod kauča.

3 Slušanje zvuka

1

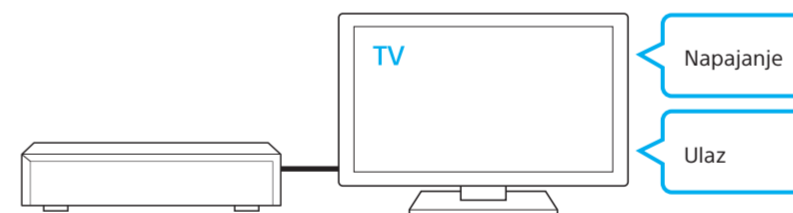

2/3

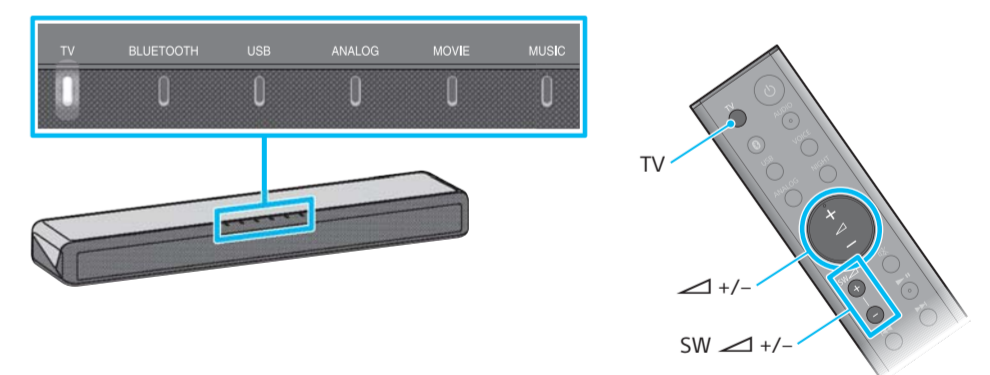

- 1 Uključite TV, a zatim odaberite željeni program ili ulaz pomoću daljinskog upravljača TV-a.
- 2 Pritisnite TV na daljinskom upravljaču sustava kako biste uključili indikator TV-a. Ako ste u koraku 1 svoj TV priključili u ANALOG priključak, pritisnite ANALOG na daljinskom upravljaču sustava.
- 3 Prilagodite jačinu zvuka. Jačinu zvuka prilagodite pritiskanjem +/- na daljinskom upravljaču sustava. Jačinu zvuka subwoofera prilagodite pritiskanjem SW +/- na daljinskom upravljaču sustava.

Postavljanje je dovršeno! Uživajte!

Pojedinih o ostalim funkcijama i rješavanju problema potražite u priloženim Uputama za upotrebu.

