

คู่มือการใช้งาน

©2017 โซนี่ คอร์ปอเรชั่น

NW-ZX300

A

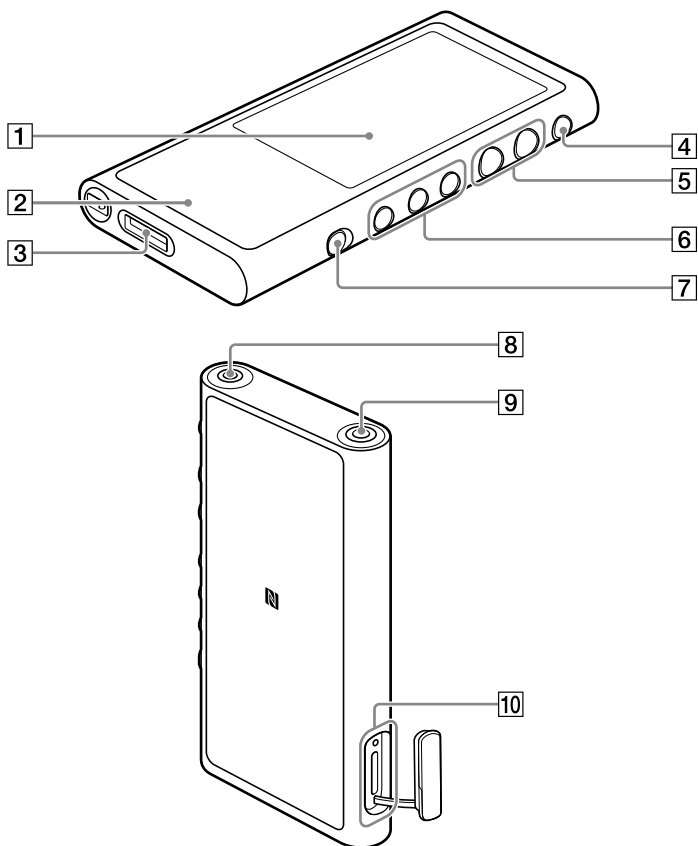

อย่าติดตั้งเครื่องเล่นในพื้นที่ที่จำกัด เช่น ชั้นวางหนังสือ หรือตู้แบบบิวอินท์

อย่าวางแบตเตอรี่ (ก้อนแบตเตอรี่หรือแบตเตอรี่ภายใน) ในสถานที่ร้อนจัด เช่น กลางแดด, ไฟ หรือสิ่งที่ไม่ปลอดภัยเป็นเวลานาน

เกี่ยวกับคู่มือการใช้งาน

1. คู่มือการใช้งาน (คู่มือฉบับนี้)

2.  (คำแนะนำการเริ่มต้นใช้งาน)

คำแนะนำการเริ่มต้นใช้งานจะอธิบายดังต่อไปนี้:

- คำแนะนำการใช้งานขั้นต้นของเครื่อง WALKMAN® ของท่าน
- วิธีการเข้าถึงเว็บไซต์ที่มีประโยชน์กับการใช้งานเครื่องคอมพิวเตอร์บนอินเทอร์เน็ต

3. คำแนะนำ Help (เอกสารบนเว็บสำหรับเครื่องพีซี/สมาร์ทโฟน)

คำแนะนำ Help จะมีขั้นตอนการใช้งานเพิ่มเติม, ข้อมูลจำเพาะ และเว็บไซต์ URL ที่รองรับ ต่อไปนี้



http://rd1.sony.net/help/dmp/nwzx300/h_ww/

ขณะที่กำลังเรียกดูข้อมูลฟรี ท่านอาจจะถูกเรียกเก็บค่าบริการการสื่อสารที่มีค่าธรรมเนียมจากผู้ให้บริการเครือข่ายของท่าน

บางรุ่นอาจจะไม่สามารถใช้งานได้ ขึ้นอยู่กับประเทศ/พื้นที่ที่ท่านซื้อเครื่อง Walkman

ส่วนประกอบและปุ่มควบคุม (ดังรูป A)

- 1 หน้าจอสัมผัส
- 2 ระบบไฟชาร์จ
- 3 ช่องต่อ WM-PORT เชื่อมต่อสาย USB
- 4 ปุ่ม  (power) กดปุ่มค้างไว้ประมาณ 2 วินาที เพื่อเปิดหรือปิดเครื่อง
- 5 ปุ่ม +/- ปรับระดับเสียง
- 6 ปุ่มควบคุมการเล่น
- 7 ปุ่มHOLD
- 8 ช่องต่อหูฟัง (มินิสเตอริโอ)
- 9 ช่องต่อหูฟัง (Balanced Standard)
- 10 ช่องใส่การ์ด microSD

ภาพบนหน้าจอและภาพประกอบที่แสดงในคู่มือฉบับนี้ใช้สำหรับการอ้างอิงเท่านั้น อาจจะแตกต่างจากผลิตภัณฑ์จริงหรือภาพปรากฏบนจอแสดง

ข้อควรทราบสำหรับการใช้ Walkman

ข้อควรทราบสำหรับแบตเตอรี่

- เพื่อป้องกันการเสื่อมสภาพของแบตเตอรี่ ควรชาร์จแบตเตอรี่อย่างน้อยหนึ่งครั้งเป็นประจำทุกหกเดือน

การฟอร์แมตการ์ด microSD



ควรอ่านคู่มือการใช้งานสำหรับการ์ด microSD ในคำแนะนำ Help บนอินเทอร์เน็ต ก่อนทำการจัดเก็บข้อมูลลงในการ์ด microSD (ไม่ได้จัดมาให้)

ความสามารถในการใช้งาน BLUETOOTH®



ท่านสามารถรับฟังเพลงที่จัดเก็บบนเครื่อง Walkman ของท่านผ่านทาง การเชื่อมต่อในรูปแบบ Bluetooth เช่น หูฟังหรือลำโพง

การเชื่อมต่อ (ในครั้งแรกของการใช้อุปกรณ์)



เมื่อท่านเชื่อมต่ออุปกรณ์เสียง Bluetooth ไร้สายเป็นครั้งแรก จำเป็นต้องทำการลงทะเบียนอุปกรณ์ การลงทะเบียนนี้เรียกว่า “การเชื่อมต่อ”

1. ตั้งค่าอุปกรณ์ เพื่อทำการเชื่อมต่อในแบบ Bluetooth (โปรดดูที่คู่มือการใช้งานของอุปกรณ์)
2. เลือก  - [ Settings] - [Connect to/Add Audio Device] ภายใต้ [Bluetooth]
3. เลือก Bluetooth เพื่อเปิดการทำงาน Bluetooth
4. เลือก [Add Device (Pairing)] เพื่อเริ่มการเชื่อมต่อ
5. เลือกอุปกรณ์จากรายชื่ออุปกรณ์ที่เชื่อมต่อ เพื่อทำการเชื่อมต่อ Bluetooth หลังจากทำการเชื่อมต่อ Bluetooth แล้ว จะปรากฏ [Connected]

การเชื่อมต่อ (การใช้งานในครั้งต่อไป)

1. เปิดอุปกรณ์ Bluetooth ที่จับคู่แล้ว และตั้งค่าไว้เพื่อเตรียมพร้อม
2. เลือก  - [ Settings] - [Connect to/Add Audio Device] ภายใต้ [Bluetooth]
3. เลือก Bluetooth เพื่อเปิดการทำงาน Bluetooth
4. เลือกอุปกรณ์จากรายชื่ออุปกรณ์ที่เชื่อมต่อ เพื่อทำการเชื่อมต่อ Bluetooth

ยกเลิกการเชื่อมต่อ

1. เลือก  - [ Settings] - [Connect to/Add Audio Device] ภายใต้ [Bluetooth]
2. เลือกชื่ออุปกรณ์ที่เชื่อมต่อบนรายชื่ออุปกรณ์ที่เชื่อมต่อ และเลือก [OK] บนกล่องข้อความการยกเลิกการเชื่อมต่อ

ข้อควรทราบ

- ข้อมูลการเชื่อมต่อจะถูกลบในกรณีต่อไปนี้ ทำการจับคู่อีกครั้ง
 - รีเซ็ตอุปกรณ์กลับไปยังค่าตั้งต้นจากโรงงาน
 - ข้อมูลการเชื่อมต่อจะถูกลบจากอุปกรณ์ เช่น เมื่อซ่อมอุปกรณ์

การแก้ไขปัญหา

เครื่อง Walkman ของท่านไม่สามารถชาร์จไฟแบตเตอรี่ได้ หรือไม่สามารถเชื่อมต่อกับเครื่องคอมพิวเตอร์ได้

- เชื่อมต่อสาย USB (มาพร้อมกับเครื่อง) เข้ากับช่องต่อ USB บนเครื่องคอมพิวเตอร์ไม่ต้องถอดสาย USB ออก และจากนั้นเชื่อมต่อใหม่อีกครั้ง
- ขณะทำการชาร์จไฟแบตเตอรี่ ไฟชาร์จบนเครื่อง Walkman จะสว่างขึ้นเป็นสีแดงและจะดับลง เมื่อชาร์จไฟเสร็จสมบูรณ์
- เมื่อท่านใช้งานเครื่อง Walkman เป็นครั้งแรก หรือไม่ได้ใช้งานกับเครื่อง Walkman เป็นระยะเวลานาน อาจจะต้องใช้เวลาสักครู่ เพื่อให้เครื่องคอมพิวเตอร์จดจำเครื่องได้ ตรวจสอบว่า เครื่องคอมพิวเตอร์สามารถเชื่อมกับเครื่อง Walkman ได้หลังจากท่านเชื่อมต่อเครื่องไปยังเครื่องคอมพิวเตอร์ภายใน 10 นาที
- หากไม่สามารถแก้ไขปัญหารายการข้างต้นได้ ปิดเครื่องคอมพิวเตอร์ของท่าน ยกเลิกการเชื่อมต่อเครื่อง Walkman จากนั้นดึงสายไฟ, นำแบตเตอรี่ออกและถอดสายอื่นๆ ที่เชื่อมต่อกับเครื่องคอมพิวเตอร์เป็นเวลา 5 นาที หลังจากนั้นเปิดเครื่องคอมพิวเตอร์อีกครั้งและเชื่อมต่อเครื่อง Walkman ใหม่

กฎระเบียบและข้อมูล

ข้อมูลเกี่ยวกับกฎหมายและเครื่องหมายการค้า

- สำหรับข้อมูลเพิ่มเติมเกี่ยวกับกฎหมาย, กฎระเบียบ และสิทธิของเครื่องหมายการค้า โปรดดู “ข้อมูลสำคัญ” ที่อยู่ในซอฟต์แวร์ที่จัดมาให้ ติดตั้งซอฟต์แวร์ที่จัดมาให้บนเครื่องคอมพิวเตอร์ เพื่ออ่านข้อมูล เพื่อติดตั้งซอฟต์แวร์ เปิด [WALKMAN] ในระบบการจัดเก็บของเครื่อง Walkman ของท่าน หลังจากทำการเชื่อมต่อเข้ากับเครื่องคอมพิวเตอร์ ผู้ใช้ Windows: [FOR_WINDOWS] - [Help_Guide_Installer(.exe)] ผู้ใช้ Mac: [FOR_MAC] - [Help_Guide_Installer_for_mac] หลังจากทำการติดตั้งซอฟต์แวร์ ดับเบิลคลิก shortcut หรือไอคอนที่สร้างขึ้นบน desktop ของท่าน
- N-Mark เป็นเครื่องหมายการค้าหรือเครื่องหมายการค้าจดทะเบียนของ NFC Forum, Inc. ในประเทศสหรัฐอเมริกาและในประเทศอื่นๆ



เกี่ยวกับหูฟัง

- เมื่อท่านใส่หูฟังเข้าไปในหูอย่างแน่นหนา ฟังสังเกตดังต่อไปนี้ มิฉะนั้น อาจจะทำให้เกิดอันตรายต่อหูหรือแก้วหูของท่าน
 - อย่าใส่เอียร์บัดแน่นเกินไป
 - อย่าถอดเอียร์บัดออกจากหูของท่านโดยทันที เมื่อท่านปิดหูฟัง ให้ดึงเอียร์บัดขึ้นและลงเบาๆ

อัตรากระแสไฟ 900 mA

เกี่ยวกับหูฟัง

- หลีกเลี่ยงการเล่นเครื่องด้วยระดับเสียงที่ดังมาก มิฉะนั้นอาจจะมีผลต่อการได้ยินของท่าน
- ด้วยเสียงดังฟังภายนอก ท่านอาจจะไม่ได้ยินเสียง หลีกเลี่ยงการรับฟังในสถานที่ อาจทำให้ไม่ได้ยินเสียงจากภายนอก เช่น ขณะขับขี่ยานยนต์ทุกชนิด
- หูฟังที่จัดมาให้เป็นการออกแบบแบบเปิดโล่ง เสียงจะออกผ่านจากหูฟัง อาจเป็นการรบกวนคนอื่นที่อยู่รอบๆ ตัวท่าน

การออกแบบและข้อมูลจำเพาะสามารถเปลี่ยนแปลงได้โดยไม่ต้องแจ้งให้ทราบล่วงหน้า