

SONY®

Система за домашно кино

Инструкции за експлоатация

ПРЕДУПРЕЖДЕНИЕ

За да намалите риска от пожар, не покривайте вентилационния отвор на устройството с вестници, покривки, завеси и др.

Не излагайте устройството на въздействието на открити източници на пламък (например запалени свещи).

За да намалите риска от пожар или токов удар, избягвайте капене и разливане на течности върху устройството и не поставяйте върху него предмети, пълни с течности, като например вази.

Не инсталирайте устройството в затворени пространства, като например полица за книги или вграден шкаф.

За да се предотврати нараняване, това устройство трябва да бъде здраво поставено върху шкафа или монтирано на пода/стената в съответствие с инструкциите за монтаж.

За употреба само на закрито.

ВНИМАНИЕ

Съществува риск от експлозия, ако батерията бъде заменена с неправилен тип. Не излагайте батериите или устройството с поставени батерии на прекомерна топлина, като например слънце и огън.

Относно източниците на захранване

- Уредът не е изключен от електрическата мрежа, докато е свързан към електрически контакт, дори и самият уред да е изключен.
- Тъй като захранващият кабел се използва за изключване на уреда от електрическата мрежа, включете го към леснодостъпен контакт. Ако забележите нещо необичайно в уреда, незабавно изключете щепсела на захранващия кабел от електрическия контакт.

Препоръчителни кабели

Трябва да се използват правилно екранирани и заземени кабели и конектори за свързване на хостващите компютри и/или периферни устройства.

За продукти с обозначение CE

Валидността на обозначението CE е ограничена само до тези държави, където се прилага законово, основно държавите в ЕИП (Европейското икономическо пространство).

За клиентите в Европа



Изхвърляне на използвани батерии и електрически и електронно оборудване (приложимо за държавите от Европейския съюз и други страни в Европа със системи за разделно събиране на отпадъците)

Този символ върху продукта, батерията или опаковката показва, че продуктът и батерията не трябва да се третират като битови отпадъци. При определени батерии той може да се използва заедно с химически символ. Химическите символи за живак (Hg) или олово (4-587-771-24(1) (BG)Pb) са добавени, ако батерията съдържа повече от 0,0005% живак или 0,004% олово. Като осигурите правилното изхвърляне на тези продукти и батерии, ще помогнете за предотвратяването на евентуалните отрицателни последици за околната среда и човешкото здраве, които иначе биха могли да възникнат при неподходящата им обработка като отпадък. Рециклирането на материалите ще помогне за запазването на природните ресурси.

При продукти, които поради съображения за безопасност, производителност или цялостност на данните изискват постоянна връзка с вградена батерия, тя трябва да бъде заменена само от квалифициран сервизен персонал. За да гарантирате правилното третиране на батерията и на електрическото и електронно оборудване, предайте тези продукти в края на експлоатационния им цикъл в подходящ пункт за рециклиране на електрическо и електронно оборудване. За всички други батерии прегледайте раздела за безопасното изваждане на батерията от продукта. Предайте батерията в подходящ пункт за рециклиране на използвани батерии. За по-подробна информация относно рециклирането на този продукт или батерия се обърнете към местната администрация, към службата за събиране на битови отпадъци или към магазина, от който сте закупили продукта или батерията.

**Съобщение за клиентите:
Следната информация
е приложима само за
оборудване, продавано
в държави, прилагащи
директивите на ЕС.**

Този продукт е произведен от или от името на Sony Corporation, 1-7-1 Konan Minato-ku Tokyo, 108-0075, Япония. Запитванията относно съответствието на продукта, базирано на законодателството на Европейския съюз, трябва да бъдат отправяни към упълномощения представител, Sony Belgium, bijkantoor van Sony Europe Limited, Da Vincilaan 7-D1, 1935 Zaventem, Белгия. За въпроси, свързани с обслужването или гаранцията, прегледайте адресите, посочени

в отделните документи за сервизно обслужване или гаранция.

С настоящото Sony Corporation декларира, че това оборудване е в съответствие с Директива 2014/53/ЕС. Пълният текст на декларацията за съответствие на ЕС е наличен на следния интернет адрес: <http://www.compliance.sony.de/>



Тези радиосъоръжения са предназначени да се използват с одобрените версии на софтуера/фърмуера, които са посочени в Декларацията за съответствие на ЕС. Потвърждава се, че софтуерът/фърмуерът, зареден в тези радиосъоръжения, е в съответствие с основните изисквания на Директивата 2014/53/ЕС. Версията на софтуера/фърмуера може да бъде открита чрез VER> (Версия) в SYS> (Система).

Този продукт е предназначен за домашно кино и предназначена за възпроизвеждане на звук от свързани устройства и поточно предаване на музика от съвместим с NFC смартфон или от BLUETOOTH устройство.

Това оборудване е тествано и е установено, че отговаря на ограниченията, изложени в Наредбата за EMC, при използване на свързващ кабел, не по-дълъг от 3 метра.

Авторски права и търговски марки

- Този продукт е оборудван с Dolby® Digital.*
- * Произведено по лиценз на Dolby Laboratories.
- Dolby и символът „двойно D“ са търговски марки на Dolby Laboratories.

- Словната марка **BLUETOOTH®** и логотиповете са регистрирани търговски марки, притежавани от Bluetooth SIG, Inc. и използването им от Sony Corporation е по лиценз. Останалите търговски марки и търговски имена са собственост на съответните им притежатели.
- Тази система е оборудвана с технологията High-Definition Multimedia Interface (HDMI™). Термините HDMI и HDMI High-Definition Multimedia Interface, както и логотипът HDMI, са търговски марки или регистрирани търговски марки на HDMI Licensing LLC в Съединените щати и в други държави.
- Маркировката N е търговска марка или регистрирана търговска марка на NFC Forum, Inc. в САЩ и в други държави.
- Android™ е търговска марка на Google Inc.
- Google Play™ е търговска марка на Google Inc.
- Технологията за аудио кодиране и патентите за MPEG Layer-3 са лицензирани от Fraunhofer IIS и Thomson.
- Windows Media е регистрирана търговска марка или търговска марка на Microsoft Corporation в САЩ и/или други държави.
- Този продукт е защитен от определени права на интелектуална собственост на Microsoft Corporation. Забранява се употребата или разпространението на такава технология извън този продукт без лиценз от Microsoft или от филиал, упълномощен от Microsoft.
- „BRAVIA“ е търговска марка на Sony Corporation.
- „ClearAudio+“ е търговска марка на Sony Corporation.
- „PlayStation“ е регистрирана търговска марка на Sony Computer Entertainment Inc.

- Apple, iPhone, iPod и iPod Touch са търговски марки на Apple Inc., регистрирани в САЩ и други държави.

Използването на значката "Създадено за Apple" означава, че даден аксесоар е бил създаден да се свързва специално с продукт(и) на Apple, указан(и) от значката, и е бил сертифициран от разработчика да отговаря на стандартите за работни показатели на Apple. Apple не носи отговорност за работата на това устройство или съвместимостта му със стандартите за безопасност и нормативните разпоредби.

Съвместими модели iPhone/iPod

Съвместимите модели iPhone/iPod са посочени по-долу.

Актуализирайте своя iPhone/iPod с най-новия софтуер, преди да използвате със системата.

Изработено за:

- iPhone 6s/iPhone 6s Plus/iPhone 6/iPhone 6 Plus/iPhone 5s/iPhone 5c/iPhone 5
- iPod touch (6-о поколение)/iPod touch (5-о поколение)

- **ТОЗИ ПРОДУКТ Е ЛИЦЕНЗИРАН СЪГЛАСНО ЛИЦЕНЗА MPEG-4 VISUAL PATENT PORTFOLIO LICENSE ЗА ЛИЧНА УПОТРЕБА БЕЗ ТЪРГОВСКА ЦЕЛ НА ПОТРЕБИТЕЛ ЗА**

- (i) КОДИРАНЕ НА ВИДЕОСЪДЪРЖАНИЕ В СЪОТВЕТСТВИЕ СЪС СТАНДАРТА MPEG-4 VISUAL („MPEG-4 VIDEO“),

И/ИЛИ

(ii) ДЕКОДИРАНЕ НА ВИДЕОСЪДЪРЖАНИЕ MPEG-4, КОЕТО Е КОДИРАНО ОТ ПОТРЕБИТЕЛ, ЗАНИМАВАЩ СЕ С ЛИЧНА ДЕЙНОСТ БЕЗ ТЪРГОВСКА ЦЕЛ, И/ИЛИ Е ПРИДОБИТО ОТ ДОСТАВЧИК НА ВИДЕОПРОДУКТИ, ЛИЦЕНЗИРАН ОТ MPEG LA ЗА ПРЕДОСТАВЯНЕ НА MPEG-4 VIDEO.

НЕ Е ПРЕДОСТАВЕН ЛИЦЕНЗ, НИТО СЕ ПРЕДПОЛАГА ТАКЪВ, ЗА КАКВИТО И ДА БИЛО ДРУГИ ЦЕЛИ.

ДОПЪЛНИТЕЛНА ИНФОРМАЦИЯ, ВКЛЮЧИТЕЛНО СВЪРЗАНА С РЕКЛАМНА, ВЪТРЕШНА И ТЪРГОВСКА УПОТРЕБА И ЛИЦЕНЗИРАНЕ, МОЖЕ ДА БЪДЕ ПОЛУЧЕНА ОТ MPEG LA, L.L.C. [HTTP://WWW.MPEGLA.COM](http://WWW.MPEGLA.COM)

- Всички други търговски марки са търговски марки на съответните им притежатели.
- Останалите наименования на системи и продукти са основно търговски марки или регистрирани търговски марки на производителите. Символите ™ и ® не са указани в този документ.

Относно тези Инструкции за експлоатация

- Указанията в тези Инструкции за експлоатация описват бутоните за управление на дистанционното управление. Можете също да използвате бутоните за управление на събуфера, ако са със същите или подобни имена като тези на дистанционното управление.
- Някои илюстрации са представени като концептуални чертежи и може да се различават от действителния продукт.
- Настройката по подразбиране е подчертана.
- Текстът в кавички („--“) се показва на предния панел на дисплея.

Съдържание

Свързване ➔ Ръководство за стартиране (отделен документ)

Относно тези Инструкции за експлоатация	5
Указател за частите и бутоните за управление	7

Слушане

Слушане на звук от свързаните устройства	11
Възпроизвеждане от USB устройство	12

Корекция на звука

Удоволствие от звукови ефекти	13
--	----

BLUETOOTH функции

Слушане на музика от BLUETOOTH устройство	14
Управление на системата чрез смартфон или таблет (Sony Music Center)	16

Настройки и корекции

Използване на дисплея за настройка	18
---	----

Други функции

Използване на функцията „Control for HDMI“	21
Използване на функцията „BRAVIA“ Sync	22
Спестяване на енергия в режим на готовност	23
Монтаж на лентовата тонколона и съраунд високоговорителите на стена	23
Управление на системата чрез дистанционното управление	25
Регулиране на силата на звука на събуфера	25

Допълнителна информация

Предпазни мерки	26
Отстраняване на неизправности	27
Типове файлове, които могат да бъдат възпроизвеждани	32
Поддържани аудиоформати	33
Спецификации	33
Радиочестотни ленти и максимална изходна мощност	34
Относно BLUETOOTH комуникацията	35

Указател за частите и бутоните за управление

За повече информация вижте страниците, указани в скоби.

Събуфер

Горен панел

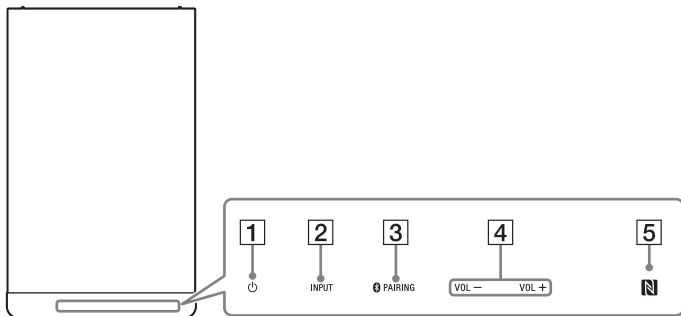

1 Бутон  (захранване)

Включва системата или я поставя в режим на готовност.

2 Бутон INPUT

Изберете устройството, което искате да използвате.

3 Бутон  PAIRING

4 Бутон VOL (сила на звука) +/-

5  (Маркировка N) (стр. 15)

Поставете устройството, съвместимо с NFC, близо до тази индикация, за да активирате функцията NFC.

Относно бутоните

Бутони работят, когато ги докоснете леко. Не ги натискайте с голяма сила.

Преден панел

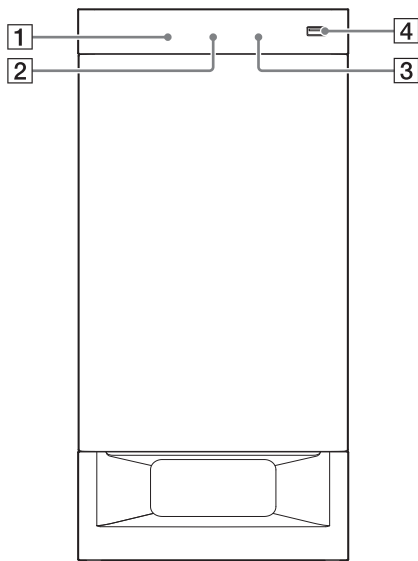

1 Сензор за дистанционно управление (стр. 25)

2 Дисплей на предния панел

3 Син LED индикатор

Показва състоянието на BLUETOOTH, както е посочено по-долу.

По време на BLUETOOTH сдвояване	мига бързо
---------------------------------	------------

Системата се опитва да се свърже с BLUETOOTH устройство	мига
---	------

Системата е осъществила връзка с BLUETOOTH устройство	свети
---	-------

4 USB порт (стр. 12)

Заден панел

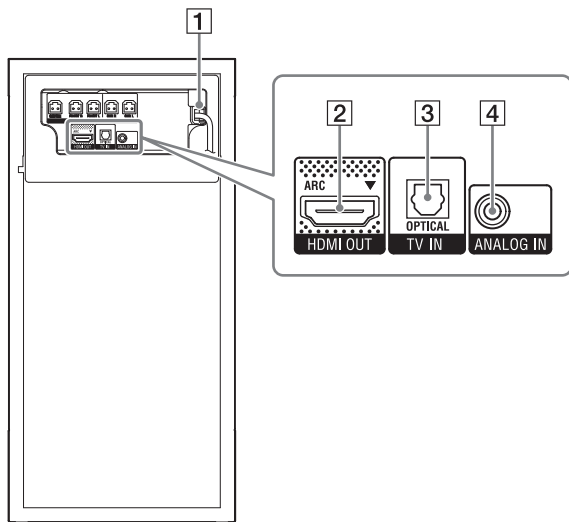

1 Захранващ кабел

2 Жак HDMI OUT (ARC)

3 Жак TV IN (OPTICAL)

4 Жак ANALOG IN

Дистанционно управление

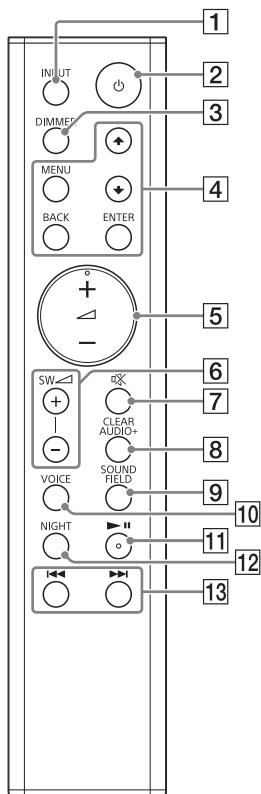

1 INPUT (стр. 11)

2 ⏻ (захранване)

Включва системата или я поставя в режим на готовност.

3 DIMMER

Регулира яркостта на дисплея на предния панел „BRIGHT“ → „DARK“ → „OFF“

- Дисплеят на предния панел се изключва, когато изберете „OFF“. Той се включва автоматично, когато натиснете който и да е бутон, след което се изключва отново, ако не използвате системата за няколко секунди. Въпреки това в някои случаи дисплеят на предния панел може да не се изключи. В този случай яркостта на дисплея на предния панел е същата като при „DARK“.

4 MENU

Включва/изключва менюто на дисплея на предния панел.

↑/↓

Избира елементите от менюто.

ENTER

Влизане в избраните елементи.

BACK

Върнете се към предишния екран.

Спира възпроизвеждането от USB.

5 ◀ (сила на звука) +*/-

Регулира силата на звука.

6 SW ◀ (сила на звука на събуфера) +/- (стр. 25)

Регулира силата на басовия звук.

7 ⊘ (заглушаване)

Временно се изключва звукът.

8 CLEARAUDIO+

Автоматично избира подходяща настройка на звука за източника на звук.

9 SOUND FIELD (стр. 13)

Избира режим на звук.

10 VOICE (стр. 13)**11 ►||* (възпроизвеждане/пауза)**

Поставя на пауза или възобновява възпроизвеждането.

12 NIGHT (стр. 13)**13 I◀◀/▶▶I (предишен/следващ/превъртане напред/назад)**

Натиснете, за да изберете предишна/следваща писта или файл.

Задръжете в натиснато положение за търсене назад или напред.

* Бутоните ►|| и ◀ + имат осезаема точка. Използвайте ги за отправна точка при работа с дистанционното управление.

Слушане

Слушане на звук от свързаните устройства

Натиснете неколккратно INPUT.

Когато натиснете INPUT веднъж, на дисплея на предния панел се показва текущото устройство, след това при всяко натискане на INPUT, устройството се променя циклично, както следва:

„TV“ → „ANALOG“ → „BT“ → „USB“

„TV“

Устройство (телевизор и др.), което е свързано към жака TV IN (OPTICAL), или телевизор, съвместим с функцията Audio Return Channel, който е свързан към конектора HDMI OUT (ARC)

„ANALOG“

Устройство (цифров мултимедиен плейър и др.), което е свързано към жака ANALOG IN

„BT“

BLUETOOTH устройство, което поддържа A2DP (стр. 14)

„USB“

USB устройство, свързано към ⚡ (USB) порта (стр. 12)

Възпроизвеждане от USB устройство

Можете да възпроизведате музикални/видеофайлове* от свързано USB устройство.

За типове файлове, които могат да бъдат възпроизведени, вижте „Типове файлове, които могат да бъдат възпроизведени“ (стр. 32).

* Без моделите за Европа.

1 Свържете USB устройството към (USB) порта.

Вижете инструкциите за експлоатация на USB устройството, преди да направите връзката.

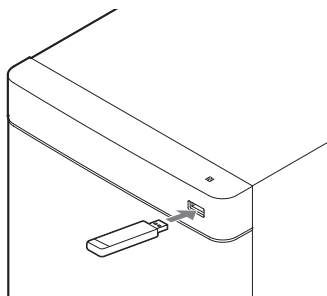



2 Натиснете няколкократно INPUT, за да изберете „USB“.

На телевизионния екран се показва списъкът със USB съдържанието.

3 Натиснете /, за да изберете желаното съдържание, след това натиснете ENTER.

Избраното съдържание започва да се възпроизвежда.

4 Регулирайте силата на звука.

- Настройте силата на звука на системата, като натиснете .
- Настройте силата на звука на събуфера, като натиснете SW .

Забележка

Не отстранявайте USB устройството по време на работа. За да избегнете повреда на данните или на USB устройството, изключвайте системата преди отстраняването на USB устройството.

Информация за USB устройството на телевизионния екран

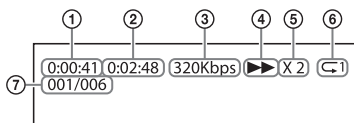

- ① Време за възпроизвеждане
- ② Общо време за възпроизвеждане
- ③ Побитова скорост
- ④ Състояние на възпроизвеждането
- ⑤ Скорост на превъртане назад/напред
- ⑥ Състояние на повтарящото възпроизвеждане
- ⑦ Маркер на избрания файл/Общ брой файлове в папката

Забележки

- В зависимост от източника на възпроизвеждане част от информацията може да не се покаже.
- В зависимост от режима на възпроизвеждане показаната информация може да се различава.

Корекция на звука

Удоволствие от звукови ефекти

Можете лесно да се насладите на предварително програмирани звукови полета, които са предназначени за различни видове звукоизточници.

Избор на звуковото поле

Натиснете SOUND FIELD неколкократно, докато на дисплея на предния панел се покаже желаното звуково поле.

„CLEARAUDIO+“

Можете да слушате звук от препоръчаното от Sony звуково поле. Звуковото поле се оптимизира автоматично в зависимост от съдържанието и функцията за възпроизвеждане.

„MOVIE“

Звукът се възпроизвежда със съраунд ефекти и става мощен и реалистичен, което го прави подходящ за филми.

„MUSIC“

Звуковите ефекти са оптимизирани за слушане на музика.

„SPORTS“

Коментарът е ясен, аплодисментите се чуват като съраунд-звук и звуците са реалистични.

„GAME“

Звуците са мощни и реалистични, подходящи за игри.

„STANDARD“

Звук, който съответства на всеки източник.

Съвет

Можете също така да натиснете CLEARAUDIO+, за да изберете „CLEARAUDIO+“.

Използване на функцията „Night Mode“

Тази функция е полезна, когато гледате филми късно вечер. Ще можете да чувате диалога ясно дори и при тих звук.

Натиснете NIGHT, за да изберете „N.ON“.

За да деактивирате функцията за нощен режим, натиснете NIGHT, за да се покаже „N.OFF“.

Използване на функцията „Clear Voice“

Тази функция помага за яснотата на диалога.

Натиснете неколкократно VOICE.

- „UP OFF“: Функцията „Clear Voice“ е изключена.
- „UP 1“: Диалоговият диапазон се подобрява.
- „UP 2“: Диалоговият диапазон се подобрява и частите от диапазона, които трудно се различават от възрастните хора, се подсилват.

BLUETOOTH функции

Слушане на музика от BLUETOOTH устройство



Сдвояване на тази система с BLUETOOTH устройство

Сдвояването е операция, при която BLUETOOTH устройствата се регистрират предварително едно към друго. След извършване на операция по сдвояване не е необходимо тя да се изпълнява повторно.

- 1 Поставете BLUETOOTH устройството на разстояние до 1 метър от събуфера.**
- 2 Натиснете  PAIRING на събуфера.**

Синият LED индикатор премигва бързо по време на BLUETOOTH сдвояване.
- 3 Включете BLUETOOTH функцията, след което изберете „HT-RT3“, след като го намерите на BLUETOOTH устройството.**

Изпълнете тази стъпка в рамките на 5 минути, в противен случай режимът на сдвояване ще бъде отменен.



Когато BLUETOOTH връзката бъде установена, синият LED индикатор светва.

Забележки

- Ако за BLUETOOTH устройството е необходим ключ за достъп, въведете „0000“. Ключът за достъп може да е наречен „Passcode“ (код за достъп), „PIN code“ (ПИН код), „PIN number“ (ПИН номер) или „Password“ (парола).
- Можете да сдвоите до 9 BLUETOOTH устройства. Ако сдвоите 10-о BLUETOOTH устройство, то ще замени устройството, което се е свързвало най-отдавна.

За да слушате музика от сдвоеното устройство

- 1 Включете BLUETOOTH функцията на сдвоеното устройство.**
- 2 Натиснете неколккратно INPUT, за да изберете „BT“.**

Системата автоматично се свързва с BLUETOOTH устройството, с което се е свързвала най-скоро. Когато BLUETOOTH връзката бъде установена, синият LED индикатор светва.
- 3 Стартирайте възпроизвеждането на BLUETOOTH устройството.**
- 4 Регулирайте силата на звука.**
 - Настройте първо силата на звука на свързаното BLUETOOTH устройство.
 - Настройте силата на звука на системата, като натиснете .
 - Настройте силата на звука на събуфера, като натиснете SW .

Забележки

- Веднъж след като системата и BLUETOOTH устройството бъдат свързани, можете да управлявате възпроизвеждането, като натиснете ►► и ◀◀/►►.
- Можете да се свързвате към системата от сдвоено BLUETOOTH устройство дори когато системата е в режим на готовност, ако зададете „BTSTB“ на „ON“ (стр. 20).
- Възпроизвеждането на звука при тази система може да се забавя спрямо това на BLUETOOTH устройството поради характеристиките на безжичната технология BLUETOOTH.

Съвет

Можете да активирате или деактивирате кода AAC от BLUETOOTH устройството (стр. 20).

За да разкачите BLUETOOTH устройството

Изпълнете което и да е от действията по-долу.

- Отново натиснете  PAIRING на събуфера.
- Забранете функцията BLUETOOTH на BLUETOOTH устройството.
- Изключете системата или BLUETOOTH устройството.

Свързване към отдалечено устройство чрез функцията с едно докосване (NFC)

NFC (Near Field Communication) е технология, която позволява безжична комуникация в малък обхват между различни устройства. Като държите съвместимо с NFC дистанционно устройство в близост до маркировката N на събуфера, тя и устройството ще продължат сдвояването и установяването на BLUETOOTH връзка автоматично.

Съвместими дистанционни устройства

Дистанционни устройства с вградена функция NFC (операционна система: Android 2.3.x или по-нова, с изключение на Android 3.x)

Забележки

- Системата може да разпознава и да се свързва наведнъж само с едно съвместимо с NFC отдалечено устройство.
- В зависимост от отдалеченото устройство може да се наложи предварително да изпълните едно от посочените по-долу действия.
 - Включете функцията NFC. За подробности направете справка с инструкциите за експлоатация на отдалеченото устройство.
 - Ако отдалеченото ви устройство има версия на операционната система, по-стара от Android 4.1.x, изтеглете и стартирайте приложението „NFC Easy Connect“. „NFC Easy Connect“ е безплатно приложение за отдалечени устройства с Android, което може да бъде изтеглено от Google Play™. (Приложението може да не се предлага в някои държави/региони.)

- 1 Задръжте отдалеченото устройство близо до маркировката N на събуфера, докато отдалеченото устройство започне да вибрира.**

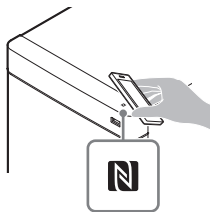

Следвайте инструкциите, които се показват на екрана на отдалеченото устройство, и изпълнете процедурата за установяване на BLUETOOTH връзка.

Когато BLUETOOTH връзката бъде установена, синият LED индикатор светва.

2 Стартирайте на отдалеченото устройство възпроизвеждане на аудио източник.

За подробности относно операциите за възпроизвеждане вижте инструкциите за експлоатация на отдалеченото устройство.

3 Регулирайте силата на звука.

- Настройте първо силата на звука на свързаното BLUETOOTH устройство.
- Настройте силата на звука на системата, като натиснете \triangleleft +/-.
- Настройте силата на звука на събуфера, като натиснете SW \triangleleft +/-.

Съвет

Ако сдвояването и BLUETOOTH свързването са неуспешни, направете посоченото по-долу.

- Задръжте отново отдалеченото устройство близо до маркировката N на събуфера.
- Ако използвате калъф за дистанционното устройство, който се предлага в търговската мрежа, свалете го.
- Стартирайте отново приложението „NFC Easy Connect“.

За да спрете възпроизвеждането чрез функцията с едно докосване

Задръжте отново отдалеченото устройство близо до маркировката N на събуфера.



Управление на системата чрез смартфон или таблет (Sony | Music Center)

Sony | Music Center е приложение за контролиране на съвместими аудио устройства на Sony чрез използване на мобилно устройство, например смартфон или таблет.

За подробности относно Sony | Music Center вижте URL адреса по-долу.
<http://www.sony.net/smcqa/>

Sony | Music Center Ви позволява:

- да се наслаждавате на музика къщи безпроблемно.
- да промените често използвани настройки, да избирате входа на системата и да регулирате силата на звука.
- да се наслаждавате на музикално съдържание от смартфон на системата;
- да се наслаждавате на визуално на музиката на дисплея на смартфона си;

Бележки

- Sony | Music Center използва функцията BLUETOOTH на системата.
- Какво можете да управлявате с помощта на Sony | Music Center варира в зависимост от свързаното устройство. Спецификацията и дизайнът на приложението могат да бъдат променени без предупреждение.

Използване на Sony | Music Center

- 1** Изтеглете безплатно приложението на Sony | Music Center на мобилното си устройство.
- 2** Свържете системата и мобилното устройство чрез BLUETOOTH връзка (стр. 14).
- 3** Стартирайте Sony | Music Center.
- 4** Работете, като следвате екрана на Sony | Music Center.

Забележка

- 5** Използвайте най-новата версия на Sony | Music Center.

Използване на дисплея за настройка

Можете да настроите елементите по-долу от менюто.

Настройките ви се запазват дори ако изключите захранващия кабел.

- 1 Натиснете **MENU**, за да включите менюто на дисплея на предния панел.
- 2 Натиснете **BACK/←/↵/ENTER** неколккратно, за да изберете елемента, и след това натиснете **ENTER**, за да изберете желаната настройка.
- 3 Натиснете **MENU**, за да изключите менюто.

Списък на менюто

Настройките по подразбиране са подчертани.

Елементи от менюто	Функция
„LVL >“ (Ниво)	„SUR.L“ / „SUR.“ (Ниво на ляв/ десен съраунд високоговорител) Забележка Задайте „TTONE“ на „ON“ за лесна настройка.
„ATT“ (Attenuation settings – Analog)	Когато слушате от устройство, свързано към жака ANALOG IN, може да се получи изкривяване. Можете да предотвратите това, като намалите входното ниво на системата. • „ON“: Намалява входното ниво. Изходното ниво ще се намали при тази настройка. • „OFF“: Нормално входно ниво.
„DRC“ (Управление на динамичния диапазон)	Полезно за удоволствие от филми на тих звук. DRC се прилага за източници Dolby Digital. • „ON“: Компресира звука в съответствие с информацията в съдържанието. • „OFF“: Звукът не се компресира.
„TTONE“ (Тестов тон)	• „ON“: Тестовият тон се възпроизвежда последователно от всеки високоговорител. • „OFF“: Изключва тестовия тон.

Елементи от менюто	Функция
„SPK >“ (Високоговорител)	<p>„PLACE“ (Поставяне на високоговорителите)</p> <ul style="list-style-type: none"> • „STDRD“: Изберете тази настройка, ако монтирате лентовата тонколона и съраунд високоговорителите в стандартна позиция. • „FRONT“: Изберете тази настройка, ако монтирате лентовата тонколона и съраунд високоговорителите отпред.
	<p>„SUR.L“ / „SUR.“ (Разстояние на левия/десния съраунд високоговорител)</p> <p>„3.0 M“: Регулирайте разстоянието от позицията на слушане до съраунд високоговорителите от 1,0 метър до 6,0 метра.</p>
„AUD >“ (Аудио)	<p>„DUAL“ (Двоен моносигнал)</p> <p>Можете да слушате многоканален звук на предаване, когато системата получава Dolby Digital многоканален сигнал от предаване.</p> <ul style="list-style-type: none"> • „M/S“: Ще се изведе смесен звук както от основния, така и от вторичния език. • „MAIN“: Възпроизвежда се звукът на основния език. • „SUB“: Възпроизвежда се звукът на вторичния език.
	<p>„TV AU“ (Звук от телевизор)</p> <ul style="list-style-type: none"> • „AUTO“: Изберете тази настройка, когато системата е свързана към жак HDMI (ARC) на телевизора с HDMI кабел. • „OPT“: Изберете тази настройка, когато системата е свързана към телевизора с оптичния цифров кабел.
	<p>„EFCT“ (Звук ефект)</p> <ul style="list-style-type: none"> • „ON“: Възпроизвежда се звукът на избраното звуково поле. Препоръчително е да използвате тази настройка. • „OFF“: Входящият сигнал се смесва до 2 канала.
	<p>„STRM“ (Поточно предаване)</p> <p>Показва информация за текущото поточно аудио предаване. Вижте страница 33 относно поддържаните аудиоформати.</p>
„HDMI >“	<p>„CTRL“ (Управление за HDMI)</p> <ul style="list-style-type: none"> • „ON“: Функцията за управление за HDMI е активирана. Устройства, свързани чрез HDMI кабел, могат да се управляват взаимно. • „OFF“: Изключено.
	<p>„TVSTB“ (В готовност според телевизора)</p> <p>Тази функция е налична само когато зададете „CTRL“ на „ON“.</p> <ul style="list-style-type: none"> • „AUTO“: Ако входът на системата е „TV“, системата се изключва автоматично, когато изключите телевизора. • „ON“: Системата се изключва автоматично, когато изключите телевизора независимо от входа. • „OFF“: Системата не се изключва, когато изключите телевизора.
	<p>„COLOR“ (HDMI цвят)</p> <ul style="list-style-type: none"> • „AUTO“: Автоматично открива типа на външното устройство и превключва на съответната цвят настройка. • „YCBCR“: Извежда видеосигнали YCbCr. • „RGB“: Извеждат се RGB видеосигнали.

Елементи от менюто	Функция
„BT >“ (BLUETOOTH)	<p>„BTAAC“ (BLUETOOTH разширено аудио кодиране)</p> <p>Можете да зададете дали системата да използва AAC през BLUETOOTH, или не.</p> <ul style="list-style-type: none"> • „ON“: Разрешаване на кодек AAC. • „OFF“: Забраняване на кодек AAC. <p>Забележка</p> <p>Ако промените настройката на „BTAAC“, когато е свързано BLUETOOTH устройство, настройката на кодека се отразява само след следващото свързване.</p>
„BTSTB“ (BLUETOOTH в готовност)	<p>Когато системата има информация за сдвояване, тя е в режим на готовност на BLUETOOTH дори когато е изключена.</p> <ul style="list-style-type: none"> • „ON“: Режим на готовност на BLUETOOTH е активиран. • „OFF“: Режим на готовност на BLUETOOTH е деактивиран.
„INFO“ (Информация за BLUETOOTH устройство)	<p>Името и адресът на откритото BLUETOOTH устройство се показват на дисплея на предния панел.</p> <p>„NO DEVICE“ се показва, ако системата не е свързана към BLUETOOTH устройство.</p>
„USB >“	<p>„REPT“ (Режим на възпроизвеждане)</p> <ul style="list-style-type: none"> • „NONE“: Възпроизвежда всички записи. • „ONE“: Повтаря един запис. • „FLDER“: Повтаря всички записи в папка. • „RANDM“: Повтаря всички писти в папка в произволен ред. • „ALL“: Повтаря всички писти.
„SYS >“ (Система)	<p>„ASTBY“ (Автоматична готовност)</p> <ul style="list-style-type: none"> • „ON“: Включва функцията за автоматично влизане в режим на готовност. Когато не използвате системата за около 20 минути, тя автоматично влиза в режим на готовност. • „OFF“: Изключено. <p>„VER“ (Версия)</p> <p>Текущата информация за версията на фърмуера се показва дисплея на предния панел.</p>

Други функции

Използване на функцията „Control for HDMI“

Свързването на устройство, като телевизор или рекордер за Blu-ray дискове, съвместимо с функцията „Control for HDMI“*, чрез HDMI кабел (високоскоростен HDMI кабел, предоставен само за определени зони) ви позволява лесно да управлявате устройството чрез дистанционното управление на телевизора.

Функциите по-долу могат да бъдат използвани с функцията „Control for HDMI“.

- Функция „System Power Off“
- Функция „System Audio Control“
- Audio Return Channel
- Функция „One-Touch Play“

* „Control for HDMI“ е стандарт, използван от CEC (Consumer Electronics Control), който позволява на HDMI (High-Definition Multimedia Interface) устройства да се управляват взаимно.

Забележка

Тези функции може да работят с устройства, които не са произведени от Sony, но операциите не са гарантирани.

Подготовка за използване на функцията „Control for HDMI“

Задайте „HDMI>“ – „CTRL“ на системата на „ON“ (стр. 19). Настройката по подразбиране е „ON“. Активирайте настройките на функцията „Control for HDMI“ за

телевизора и други устройства, свързани към системата.

Съвет

Ако активирате функцията „Control for HDMI“ („BRAVIA“ sync), когато използвате телевизора, произведен от Sony, функцията „Control for HDMI“ на системата също се активира автоматично. Когато приключите с настройките, „DONE“ се показва на дисплея на предния панел.

Функция „System Power Off“

Когато изключите телевизора, системата ще се изключи автоматично.

Задайте „HDMI>“ – „TVSTB“ на системата на „ON“ или „AUTO“ (стр. 19). Настройката по подразбиране е „AUTO“.

Функция „System Audio Control“

Ако включите системата, докато гледате телевизия, звукът от телевизора ще се извежда от високоговорителите на системата. Силата на звука на системата може да бъде регулирана с помощта на дистанционното управление на телевизора.

Ако предния път, когато сте гледали телевизия, звукът от телевизора се е извеждал от високоговорителите на системата, тя ще се включи автоматично, когато отново включите телевизора.

Операциите могат да бъдат извършвани и с помощта на менюто на телевизора. За подробности направете справка в инструкциите за експлоатация на телевизора.

Забележки

- Звукът се извежда само от телевизора, ако е избран вход, различен от „TV“, когато използвате функцията „Twin Picture“ на телевизора. Когато дезактивирате функцията Twin Picture, звукът се извежда от системата.
- Стойността на силата на звука на системата се показва на телевизионния екран в зависимост от телевизора. Числото, указващо силата на звука, показано на телевизионния екран, може да се различава от показването на предния панел на системата.
- В зависимост от настройките на телевизора функцията за управление на звука на системата може да не е налична. За подробности направете справка в инструкциите за експлоатация на телевизора.

Audio Return Channel

Ако системата е свързана към HDMI IN жака на телевизора, съвместим с Audio Return Channel, можете да слушате звука на телевизора от високоговорителите на системата, без да свързвате цифров оптичен кабел.

На системата задайте „AUD >“ – „TV AU“ на „AUTO“ (стр. 19).

Настройката по подразбиране е „AUTO“.

Забележка

Ако телевизорът не е съвместим с Audio Return Channel, трябва да бъде свързан цифровият оптичен кабел (в комплекта) (вижте предоставеното Ръководство за стартиране).

Функция „One-Touch Play“

Когато възпроизвеждате съдържание на устройство (рекордер за Blu-ray дискове, „PlayStation®4“ и др.), свързано към системата, системата и телевизорът се включват автоматично, входът на системата се превключва на входа на телевизора, а звукът се извежда от високоговорителите на системата.

Забележки

- Ако звукът на телевизора е бил извеждан от високоговорителите на телевизора предния път, когато сте гледали телевизия, системата не се включва и звукът и картината се извеждат от телевизора дори ако се възпроизвежда съдържание от устройството.
- В зависимост от телевизора началната част на възпроизвежданото съдържание може да не се възпроизведе правилно.

Използване на функцията „BRAVIA“ Sync

В допълнение към функцията „Control for HDMI“ можете да използвате и функцията по-долу на устройствата, съвместими с функцията „BRAVIA“ sync.

- Функция „Scene Select“

Забележка

Тази функция е патентована функция на Sony. Тази функция не може да работи с продукти, различни от тези, произведени от Sony.

Функция „Scene Select“

Звуковото поле на системата автоматично се превключва според настройката на функцията „Scene Select“ или „Sound Mode“ на телевизора. За подробности направете справка в инструкциите за експлоатация на телевизора. Задайте звуковото поле на „CLEARAUDIO+“ (стр. 13).

Забележки за HDMI връзките

- Използвайте високоскоростен HDMI кабел. Ако използвате стандартен HDMI кабел, съдържанието 1080p може да не се показва правилно.
- Използвайте съвместим HDMI кабел. Използвайте високоскоростен HDMI кабел на Sony с логотипа Cable Type.
- Не препоръчваме използването на кабел за преобразуване HDMI-DVI.
- Проверете настройката на свързаното оборудване, ако дадено изображение е с ниско качество или ако звукът не излиза от оборудването, свързано чрез HDMI кабела.
- Аудиосигналите (честота на семплиране, дължина на битове и т.н.), предавани от HDMI жак, може да са потиснати от свързаното оборудване.
- Звукът може да бъде прекъснат, когато честотата на семплиране или броят канали на изходните аудиосигнали от оборудването, което възпроизвежда, се сменят.
- Ако свързаното оборудване не е съвместимо с технологията за защита на авторските права (HDCP), изображението и/или звукът от жака HDMI OUT на тази система може да са изкривени или да не се извеждат. В такъв случай проверете спецификациите на свързаното оборудване.

Спестяване на енергия в режим на готовност

Проверете дали сте направили следните настройки:

- „CTRL“ в „HDMI>“ е с настройка „OFF“ (стр. 19);
- „BTSTB“ в „BT >“ е с настройка „OFF“ (стр. 20).

Монтаж на лентовата тонколона и съраунд високоговорителите на стена

Можете да монтирате лентовата тонколона и съраунд високоговорителите на стена.

Забележки

- Подгответе винтове (не са включени в комплекта), които са подходящи за материала и здравината на стената. Тъй като стената от гипсокартон е особено крехка, закрепете винтовете здраво към носеща гредка на стената. Инсталирайте високоговорителите на вертикална, равна стена, която е подсилена.
- Възложете монтажа на търговец на Sony или на лицензирани изпълнители и обърнете специално внимание на безопасността по време на монтажа.
- Sony няма да носи отговорност за инциденти или щети, причинени от неправилен монтаж, недостатъчна здравина на стената, неправилно поставяне на винтовете или природно бедствие и т.н.

- 1** Подгответе винтове (не са включени в комплекта), които са подходящи за отворите на гърба на лентовата тонколона или съраунд високоговорителите.

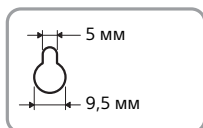
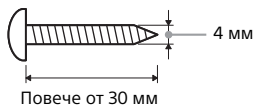

Отвор на гърба на високоговорителите

- 2** Затегнете винтовете към стената. Винтът трябва да се подава, както е показано на илюстрацията.

За лентовата тонколона

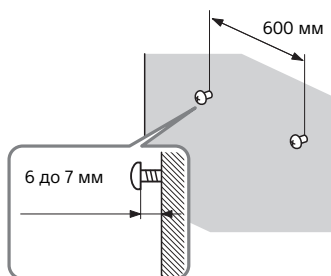

За съраунд високоговорителите

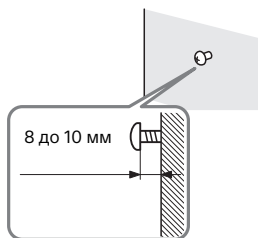

- 3** Поставете лентовата тонколона или съраунд високоговорителите на винтовете.

Подравнете отворите на гърба на високоговорителите с винтовете.

За лентовата тонколона

Закачете лентовата тонколона върху двата винта.

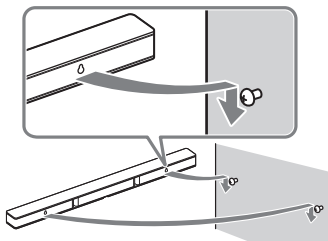

За съраунд високоговорителите

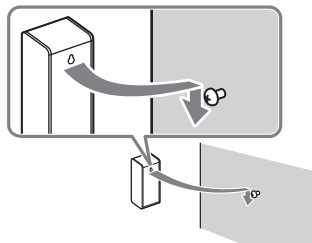

Управление на системата чрез дистанционното управление

Насочете дистанционното управление към сензора за дистанционно управление на събуфера.

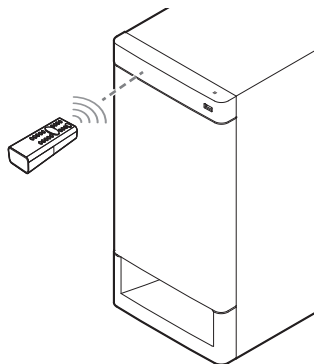

Регулиране на силата на звука на събуфера

Събуферът е предназначен за възпроизвеждане на басов или нискочестотен звук.

Натиснете SW \triangleleft +/-, за да регулирате силата на звука на събуфера.

Забележка

Когато източникът на входен сигнал не съдържа басов звук, както е при телевизионни програми, басовият звук от събуфера може да се чува трудно.

Предпазни мерки

Относно безопасността

- Ако в системата попадне твърд предмет или се излее течност, изключете я от електрическата мрежа и я предайте за проверка на квалифициран персонал, преди да я използвате отново.
- Не пипайте кабела за електрозахранване с мокри ръце. Ако го направите, може да получите токов удар.
- Не се качвайте върху лентовата тонколона, събуфера и съраунд високоговорителите, тъй като може да паднете и да се нараните или да причините повреда на системата.

Относно източниците на захранване

- Преди работа със системата проверете дали работното напрежение съвпада с това на местното електрозахранване. Работното напрежение е обозначено на табелката на гърба на събуфера.
- Ако няма да използвате системата дълго време, я изключете от електрическия контакт. За да изключите захранващия кабел, хванете щепсела. Никога не дърпайте кабела.
- Захранващият кабел трябва да се подменя само в квалифициран сервизен магазин.

Относно загриването

Въпреки че системата загрева по време на работа, това не е неизправност. Ако използвате тази система при високо ниво на сила на звука, температурата на системата се повишава значително. За да избегнете изгаряне, не докосвайте системата.

Относно поставянето

- Поставете системата на място с подходяща вентилация, за да предотвратите повишаване на температурата и да удължите живота ѝ.
- Не поставяйте системата близо до източници на висока температура или на място с пряка слънчева светлина, запрашеност или механични вибрации.
- Не поставяйте лентовата тонколона, събуфера и съраунд високоговорителите на мека повърхност (килим, одеало и др.) и не поставяйте нищо до задните им страни, което може да блокира вентилационните им отвори и да причини неизправност.
- Ако системата се използва заедно с телевизор, видеомагнетофон или магнетофон, може да се появи шум, както и да се влоши качеството на картината. В такъв случай поставете системата далече от тези уреди.
- Бъдете внимателни при поставяне на системата върху повърхност, която е била специално обработена (с восък, смазка, лак и т.н.), тъй като това може да доведе до поява на петна или обезцветяване на повърхността.
- Старайте се да избягвате всякакви възможни повреди, причинени от ъглите на лентовата тонколона, събуфера или съраунд високоговорителите.
- Поддържайте разстояние от 3 см или повече под лентовата тонколона и съраунд високоговорителите, когато я монтирате на стена.

Относно работата

Преди да свържете друго оборудване, уверете се, че сте изключили системата и сте извадили захранващия кабел от контакта.

Ако забележите нередности в цветовете на телевизионен екран наблизо

Нередности в цветовете може да се наблюдават при определени видове телевизори.

- Ако забележите нередност в цветовете...
Изключете телевизора, след което го включете отново след 15 до 30 минути.
- Ако отново забележите нередност в цветовете...
Поставете системата на по-голямо разстояние от телевизора.

Относно почистването

Почиствайте системата с мека суха кърпа. Не използвайте никакви видове абразивни подложки, почистващи прахове или разтворители, като например спирт или бензин.

Ако имате въпроси или проблеми, свързани със системата, консултирайте се с най-близкия търговец на Sony.

Отстраняване на неизправности

Ако имате някои от следните затруднения, докато използвате системата, използвайте това ръководство за отстраняване на неизправности, за да ги разрешите, преди да го изпратите за ремонт. Ако проблемът продължи, се консултирайте с най-близкия търговец на Sony.

Обща информация

Захранването не се включва.

- Проверете дали захранващият кабел е свързан добре.

Системата не работи нормално.

- Изключете захранващия кабел от електрическия контакт, след което го свържете отново след няколко минути.

Системата се изключва автоматично.

- Функцията за автоматично влизане в режим на готовност работи. Задайте „ASTBY“ в „SYS >“ на „OFF“ (стр. 20).

Системата не се включва дори когато телевизорът се включи.

- Задайте „HDMI>“ – „CTRL“ на „ON“ (стр. 19). Телевизорът трябва да поддържа функцията „Control for HDMI“ (стр. 21).

За подробности направете справка в инструкциите за експлоатация на телевизора.

- Проверете настройките на високоговорителите на телевизора. Захранването на системата се синхронизира с настройките на високоговорителите на телевизора. За подробности направете справка в инструкциите за експлоатация на телевизора.
- Ако последния път звукът се е извеждал от високоговорителите на телевизора, системата няма да се включи дори когато се включи телевизорът.

Системата се изключва, когато изключите телевизора.

- Проверете настройката на „HDMI>“ – „TVSTB“ (стр. 19). Когато „TVSTB“ е с настройка „ON“, системата се изключва автоматично, когато изключите телевизора, независимо от входа.

Системата не се изключва дори когато телевизорът се изключи.

- Проверете настройката на „HDMI>“ – „TVSTB“ (стр. 19). За да се изключи автоматично системата независимо то входа, когато изключите телевизора, задайте „TVSTB“ на „ON“. Телевизорът трябва да поддържа функцията „Control for HDMI“ (стр. 21). За подробности направете справка в инструкциите за експлоатация на телевизора.

Звук

Системата не извежда звук от телевизора.

- Проверете типа и връзката на HDMI кабела, цифровия оптичен кабел или аналоговия аудиокабел, свързан към системата и телевизора (вижте предоставеното Ръководство за стартиране).
- Когато системата е свързана с телевизор, съвместим с функцията Audio Return Channel, се уверете, че системата е свързана към съвместим с ARC входен HDMI жак на телевизора (вижте предоставеното Ръководство за стартиране). Ако все още не се извежда звук или звукът прекъсва, свържете цифров оптичен кабел (предоставен само за определени зони) и задайте „AUD >“ – „TV AU“ на „OPT“ (стр. 19).
- Ако телевизорът ви не е съвместим с Audio Return Channel, звукът от него няма да бъде изведен от системата дори ако тя е свързана към входния HDMI жак на телевизора. За да изведете телевизионен звук от системата, свържете цифров оптичен кабел (предоставен само

за определени зони) (вижте предоставеното Ръководство за стартиране).

- Ако звукът не се извежда от системата дори когато системата и телевизорът са свързани чрез цифров оптичен кабел, или ако телевизорът няма оптичен жак за извеждане на цифров звук, свържете аналогов кабел (не е предоставен) и превключете системата на „ANALOG“ (стр. 11).
- Превключете входа на системата на „TV“ (стр. 11).
- Усилете звука на системата или отменете заглушаването.
- В зависимост от реда, в който сте свързали телевизора и системата, системата може да бъде заглушена и на предния панел на дисплея на системата да се показва „MUTING“. Ако се случи това, включете първо телевизора, след това системата.
- Насочете настройките на високоговорителите на телевизора (BRAVIA) към аудиосистемата. Вижте инструкциите за експлоатация, предоставени с телевизора ви, за това как да го настроите.
- В зависимост от телевизора и източниците на възпроизвеждане от системата може да не бъде изведен звук. Задайте настройката на аудиоформат на телевизора на „PCM“ За подробности направете справка в инструкциите за експлоатация на телевизора.

Звукът се извежда както от системата, така и от телевизора.

- Заглушете звука на системата или на телевизора.

Няма звук или само много тих звук се чува от събуфера.

- Уверете се, че захранващият кабел на събуфера е включен правилно (вижте предоставеното Ръководство за стартиране).
- Натиснете SW \triangleleft +, за да увеличите силата на звука на събуфера (стр. 10, 25).
- Събуферът служи за пресъздаване на басов звук. При наличието на източници на входен сигнал, които съдържат изключително малко компоненти на басов звук (например телевизионно излъчване), звукът от събуфера може да е труден за чуване.
- Когато възпроизвеждате съдържание, съвместимо с технологията за защита на авторските права (HDCP), то не се извежда от събуфера.

От системата не се чува звук или се чува само много слаб звук от устройството, свързано към системата.

- Натиснете \triangleleft + и проверете нивото на силата на звука (стр. 10).
- Натиснете ⌘ или \triangleleft +, за да отмените функцията за заглушаване (стр. 10).
- Уверете се, че източникът на входен сигнал е правилно избран. Опитайте с други входящи източници, като натиснете неколккратно INPUT (стр. 11)
- Проверете дали всички кабели на системата и свързаното устройство са скачени стабилно.
- В зависимост от аудиоформата звукът може да не се изведе. Уверете се, че аудиоформатът е съвместим със системата (стр. 33).

Няма звук или се чува само много тих звук от съраунд високоговорителите.

- Уверете се, че кабелът на съраунд високоговорителите е включен свързан към събуфера (вижте предоставеното Ръководство за стартиране).
- Многоканален звук, който не е бил записан като съраунд звук, не се извежда от съраунд високоговорителите.
- Ако искате да изведе двуканален звук от съраунд високоговорителите, натиснете CLEARAUDIO+ и задайте настройката за звуково поле на „CLEARAUDIO“.
- В зависимост от звукоизточника звукът от съраунд високоговорителите може да е бил записан с лек звуков ефект.

Не може да бъде постигнат съраунд ефект.

- В зависимост от входящия сигнал и настройката за звуково поле обработването на съраунд звук може да не работи ефективно. Съраунд ефектът може да е едва доловим в зависимост от програмата или диска.
- За да възпроизведете многоканално аудио, проверете настройката на цифровия аудиоизход на устройството, свързано със системата. За подробности прегледайте инструкциите за експлоатация, предоставени със свързаното устройство.

USB устройство

USB устройството не е разпознато.

- Опитайте следното:
 - ① Изключете системата.
 - ② Разкачете и скачете отново USB устройството.
 - ③ Включете системата.
- Уверете се, че USB устройството е включено добре в Ψ (USB) порта.
- Проверете за повреда USB устройството или кабела.
- Проверете дали USB устройството е включено.
- Ако USB устройството е свързано чрез USB концентратор, го разкачете и го свържете директно към събуфера.

BLUETOOTH устройство

BLUETOOTH връзката не може да се извърши.

- Уверете се, че синият LED индикатор свети (стр. 8).
- Уверете се, че BLUETOOTH устройството, което искате да свържете, е включено и че функцията BLUETOOTH е активирана.
- Преместете BLUETOOTH устройството по-близо до събуфера.
- Сдвоете тази система и BLUETOOTH устройството отново. Може да е необходимо първо да отмените сдвояването със системата, като използвате първо BLUETOOTH устройството.

Не може да се извърши сдвояване.

- Преместете BLUETOOTH устройството по-близо до събуфера.
- Уверете се, че системата не получава смущения от безжично LAN оборудване, други безжични

устройства с честота 2,4 GHz или микровълнова фурна.

Ако в близост има устройство, генериращо електромагнитно излъчване, преместете го на разстояние от тази система.

- Може да не е възможно да се извърши сдвояване, ако около системата се намират други BLUETOOTH устройства. В такъв случай изключете останалите BLUETOOTH устройства.

Не се извежда звук от свързаното BLUETOOTH устройство.

- Уверете се, че синият LED индикатор свети (стр. 8).
- Преместете BLUETOOTH устройството по-близо до събуфера.
- Ако в близост има устройство, генериращо електромагнитно излъчване, като например безжично LAN оборудване, други BLUETOOTH устройства или микровълнова фурна, преместете устройството на разстояние от тази система.
- Отстранете всякакви препятствия между тази система и BLUETOOTH устройството или преместете системата далече от препятствието.
- Сменете разположението на свързаното BLUETOOTH устройство.
- Опитайте да промените честотата на безжичния сигнал на Wi-Fi рутера, компютъра и т.н. до лентата от 5 GHz.
- Увеличете силата на звука на свързаното BLUETOOTH устройство.

Звукът не е синхронизиран с изображението.

- Когато гледате филми, може да чувате звук, който е с малко забавяне спрямо картината.

Дистанционно управление

Дистанционното управление не работи.

- Насочете дистанционното управление към сензора за дистанционно управление на събуфера (стр. 8, 25).
- Отстранете всички препятствия между дистанционното управление и събуфера.
- Сменете двете батерии в дистанционното управление с нови, ако са слаби.
- Уверете се, че натискате правилния бутон на дистанционното управление.

Дистанционното управление на телевизора не работи.

- Монтирайте системата така, че да не препречва сензора на дистанционното управление на телевизора.

Други

Функцията за управление за HDMI не работи правилно.

- Проверете HDMI връзката с системата (вижте предоставеното Ръководство за стартиране).
- Активирайте функцията за управление за HDMI на телевизора. За подробности направете справка в инструкциите за експлоатация на телевизора.
- Изчакайте за кратко и опитайте отново. Ако изключите системата, ще измине известно време, преди да можете да изпълните операции. Изчакайте 15 или повече секунди и опитайте отново.
- Уверете се, че свързаното към системата устройство поддържа функцията „Control for HDMI“.

→ Активирайте функцията „Control for HDMI“ на устройствата, свързани към системата. За подробности направете справка с инструкциите за експлоатация на устройството.

- Типът и броят на устройствата, които може да се управляват от функцията „Control for HDMI“, са ограничени в „HDMI CEC“ стандарта, както следва:
 - Записващи устройства (Blu-ray Disc рекордери, DVD рекордери и др.): до 3 устройства
 - Възпроизвеждащи устройства (Blu-ray Disc плейър, DVD плейър и др.): до 3 устройства
 - Устройства тип тунер: до 4 устройства
 - Аудиосистема (приемник/ слушалки): до 1 устройство (използвано от системата)

Ако „PRTCT“ се появи на дисплея на предния панел на събуфера.

- Натиснете , за да изключите системата. След като показването изчезне, изключете захранващия кабел и след това проверете дали нещо не блокира вентилационните отвори на събуфера.

Дисплеят на предния панел на събуфера не свети.

- Натиснете DIMMER, за да настроите яркостта на „BRIGHT“ или „DARK“, ако е зададено на „OFF“ (стр. 10).

Сензорите на телевизора не работят правилно.

- Системата може да блокира някои сензори (например този за яркостта) и приемника на дистанционното управление на телевизора или „излъчвателя за 3D очила (предаване на инфрачервен сигнал)“ на 3D

телевизор, който поддържа система с инфрачервени 3D очила или безжична комуникация. Преместете системата по-далече от телевизора в обхват, който позволява на тези части да работят правилно. Вижте инструкциите за експлоатация, предоставени с телевизора, за местоположението на сензорите и на приемника на дистанционното управление.

Нулиране

Ако системата все още не работи правилно, нулирайте я, както е посочено по-долу. Задължително използвайте бутоните на събуфера, за да извършите тази операция.

- 1 Като държите натиснат бутона INPUT, докоснете VOL – и  едновременно за 5 секунди.**
На дисплея на предния панел се показва „RESET“ и настройките на менюто, звуковите полета и др. се връщат в началното си състояние.
- 2 Изключете захранващия кабел.**

Типове файлове, които могат да бъдат възпроизведени

Музика

Кодек	Разширение
MP3 (MPEG-1 Audio Layer III)	.mp3
AAC	.m4a, .mp4, .3gp
Стандартен WMA9	.wma
LPCM	.wav

Видео*

Кодек	Разширение
Xvid**	.avi
MPEG4***	.avi, .mp4, .3gp

- * Без моделите за Европа
- ** Поддържат се само следните формати.
 - Видеокодек: Xvid видео
 - Побитова скорост: 4,854 Mbps (MAX)
 - Разделителна способност/кадрова честота: 720 × 480 30 fps, 720 × 576 25 fps
 - Аудиокодек: MP3
- *** Поддържат се само следните формати.
 - Видеокодек: MPEG4 Advanced Simple Profile (AVC не е съвместимо.)
 - Побитова скорост: 4 Mbps
 - Разделителна способност/кадрова честота: 720 × 480 30 fps, 720 × 576 25 fps
 - Аудиокодек: AAC-LC (HE-AAC не е съвместим.)
 - DRM: Не е съвместим

Забележки

- Някои файлове може да не се възпроизведат в зависимост от файловия формат, кодирането или състоянието на записа.

- Някои файлове, редактирани на компютър, може да не се възпроизведат.
- Системата не възпроизвежда кодирани файлове, като например DRM и Lossless.
- Системата може да разпознае следните файлове или папки в USB устройства:
 - до 200 папки;
 - до 150 файла/папки в един слой.
- Някои USB устройства може да не функционират със системата.
- Системата може да разпознава устройства с клас за съхранение на данни с голям обем (MSC).

Поддържани аудиоформати

Аудиоформатите, поддържани от тази система, са посочени по-долу.

- Dolby Digital
- LPCM 2ch
- AAC

Спецификации

Събуфер (SA-WRT3)

Секция на усилвателя

POWER OUTPUT (номинална)

Преден Л + преден Д:
35 W + 35 W (на 2,5 ома, 1 kHz,
1% ОХИ)

POWER OUTPUT (референтна)

Преден Л/преден Д/съраунд Л/
съраунд Д:
65 W (на канал при 2.5 ома, 1 kHz)
Централен:
170 вата (при 4 ома, 1 kHz)
Събуфер:
170 вата (при 4 ома, 1 kHz)

Входове

USB
ANALOG IN
TV IN (OPTICAL)

Изход

HDMI OUT (ARC)

Секция HDMI

Конектор

Тип А (19 пина)

Секция USB

⚡ (USB) порт

Тип А

Секция BLUETOOTH

Система за комуникация

BLUETOOTH спецификация,
версия 4.2

Изход

BLUETOOTH спецификация,
Power Class 1

Максимален обхват на комуникация

Пряка видимост при бл. 25 м¹⁾

Честотна лента

Лента 2,4 GHz (2,4000 GHz –
2,4835 GHz)

Метод на модулация

FHSS (Разгърнат спектър с честотно
прескачане)

Съвместими BLUETOOTH профили²⁾

A2DP 1.2 (Разширен профил на
аудиоразпространение)
AVRCP 1.6 (Профил за дистанционно
управление на аудио и видео)

Поддържани кодеци³⁾

SBC⁴⁾, AAC⁵⁾

Обхват на предаване (A2DP)

20 Hz – 20 000 Hz (честота на
семплиране 32 kHz, 44,1 kHz, 48 kHz)

¹⁾ Действителният обхват ще варира в зависимост от фактори, като препятствия между устройствата, магнитни полета около микровълнова печка, статично електричество, безжичен телефон, чувствителност при приемането, характеристики на антената, операционна система, софтуер и т.н.

²⁾ Профилите за BLUETOOTH стандарта указват предназначението на BLUETOOTH комуникацията между устройствата.

- 3) Кодек: формат на компресия и преобразуване на аудиосигнал
4) Кодек за подобхват
5) Разширено аудиокодиране

Секция на високоговорителите

Система от високоговорители
Събуферна система, басрефлексна
Високоговорител
160 мм, тип конус

Обща информация

Изисквания за захранването
220 V – 240 V променлив ток, 50/60 Hz
Консумация на електроенергия

Моделите за европейските държави/региони
Включено: 85 W
Режим на готовност: 2,0 W или по-малко

(Когато CTRL в HDMI> или BTSTB в BT > е с настройка ON) ⁶⁾

Енергоспестяващ режим: 0,5 W или по-малко

(Когато CTRL в HDMI> и BTSTB в BT > са с настройка OFF) ⁶⁾

Моделите за другите държави/региони

Включено: 85 W
Режим на готовност: 2,8 W или по-малко

(Когато CTRL в HDMI> или BTSTB в BT > е с настройка ON) ⁶⁾

Енергоспестяващ режим: 0,5 W или по-малко

(Когато CTRL в HDMI> и BTSTB в BT > са с настройка OFF) ⁶⁾

Размери (ш/в/д) (прибл.)

190 мм × 392 мм × 315 мм

Тегло (прибл.)

7,8 кг

- 6) Системата автоматично ще влезе в режим на енергоспестяване, когато няма HDMI връзка и хронология за BLUETOOTH съдвяване, независимо от настройките, които сте направили за „CTRL“ в „HDMI>“ и „BTSTB“ в „BT >“.

Лентова тонколона (SS-RT3)

Секция на високоговорителите преден Л/преден Д/централен

Система от високоговорители
Система от високоговорители с пълен обхват, басрефлексна
Високоговорител
40 мм × 100 мм, коничен × 3
Размери (ш/в/д) (прибл.)
900 мм × 52 мм × 70 мм
Тегло (прибл.)
2,1 кг

Съраунд високоговорители (SS-SRT3)

Система от високоговорители
Система от високоговорители с пълен обхват, басрефлексна
Високоговорител
65 мм, коничен
Размери (ш/в/д) (прибл.)
80 мм × 191 мм × 70 мм
(без издадените части)
Тегло (прибл.)
0,75 кг

Дизайнът и спецификациите подлежат на промяна без предупреждение.

Радиочестотни ленти и максимална изходна мощност

Безжична LAN мрежа/BLUETOOTH

Честотна лента
2400 MHz – 2483,5 MHz
Максимална изходна мощност
< 6,0 dBm

NFC

Честотна лента
13,56 MHz
Максимална изходна мощност
< 60 dBµA/m при 10 m

Относно BLUETOOTH комуникацията

- BLUETOOTH устройствата трябва да се използват в рамките на около 10 метра (разстояние без препятствия) едно от друго. Ефективният обхват на комуникация може да е по-малък при следните условия:
 - когато между устройствата с BLUETOOTH връзка има човек, метален предмет, стена или друго препятствие;
 - места, на които има безжична LAN мрежа;
 - около микровълнови фурни, докато се използват;
 - места, на които възникват електромагнитни вълни.
- BLUETOOTH устройствата и безжичните LAN (IEEE 802.11b/g) устройства използват една и съща честотна лента (2,4 GHz). При използване на BLUETOOTH устройство близо до такова с безжична LAN връзка може да възникнат електромагнитни смущения. Това може да доведе до по-ниски скорости на прехвърляне на данни, шум или невъзможност за връзка. Ако това се случи, пробвайте посочените по-долу мерки за отстраняване на проблема.
 - Използвайте тази система на разстояние поне 10 метра от устройството с безжична LAN мрежа.
 - Изключите захранването на устройството за безжична LAN мрежа, когато използвате BLUETOOTH устройството в рамките на 10 метра.

- Поставете тази система и BLUETOOTH устройството възможно най-близо едно до друго.
- Излъчването на радиовълни на тази система може да доведе до смущения на работата на някои медицински устройства. Тъй като тези смущения може да доведат до неизправност, винаги изключвайте захранването на системата и BLUETOOTH устройството на следните места:
 - в болници, влакове, самолети, бензиностанции и на всички места, където може да има запалими газове;
 - близо до автоматични врати или противопожарни аларми.
- Тази система поддържа функции за защита, които отговарят на спецификацията на BLUETOOTH, за да се гарантира сигурна връзка при комуникация чрез технологията BLUETOOTH. Тази защита обаче може да не е достатъчна в зависимост от обстановката и други фактори, така че винаги бъдете внимателни, когато извършвате комуникация чрез технологията BLUETOOTH.
- Sony няма да носи каквато и да е отговорност за щети или други загуби, произтичащи от разкриване на информация по време на комуникация чрез технологията BLUETOOTH.
- Комуникацията чрез BLUETOOTH не е непременно гарантирана при всички BLUETOOTH устройства, които имат същия профил като тази система.

- BLUETOOTH устройствата, свързани с тази система, трябва да отговарят на спецификацията на BLUETOOTH, определена от Bluetooth SIG, Inc., и съответствието им трябва да е удостоверено. Въпреки това дори ако дадено устройство отговаря на спецификацията на BLUETOOTH, е възможно да има случаи, при които поради характеристиките или спецификациите на BLUETOOTH устройството свързването да е невъзможно или методите на управление, извеждането на екрана или работата да се различават.
- Може да възникне шум или звукът да прекъсва в зависимост от BLUETOOTH устройството, свързано с тази система, средата на комуникация или обкръжаващите условия.

HDMI

Made for

 iPhone | iPod

<http://www.sony.net/>



* 4 5 8 7 7 7 1 2 4 * (1)

©2016 Sony Corporation

4-587-771-24(1) (BG)