

SONY[®]

Лентова тонколона

Инструкции за експлоатация

ПРЕДУПРЕЖДЕНИЕ

За да намалите риска от пожар, не покривайте вентилационния отвор на устройството с вестници, покривки, завеси и др.

Не излагайте устройството на въздействието на открити източници на пламък (например запалени свещи).

За да намалите риска от пожар или токов удар, избягвайте капене и разливане на течности върху устройството и не поставяйте върху него предмети, пълни с течности, като например вази.

Не инсталирайте устройството в затворени пространства, като например полица за книги или вграден шкаф.

Не излагайте батериите или устройството с поставени батерии на прекомерна топлина, като например слънце и огън.

За да се предотврати нараняване, устройството трябва да бъде сигурно поставено на шкафа или прикрепено към пода/стената в съответствие с инструкциите за монтаж.

За употреба само на закрито.

Относно източниците на захранване

- Уредът не е изключен от електрическата мрежа, докато е свързан към електрически контакт, дори и самият уред да е изключен.
- Тъй като захранващият кабел се използва за изключване на уреда от електрическата мрежа, включете го към леснодостъпен контакт. Ако забележите нещо необичайно в уреда, незабавно изключете щепсела на захранващия кабел от електрическия контакт.

Препоръчителни кабели

Трябва да се използват правилно екранирани и заземени кабели и конектори за свързване на хостващите компютри и/или периферни устройства.

За продукти с обозначение CE

Валидността на обозначението CE е ограничена само до тези държави, където се прилага законово, основно държавите в ЕИП (Европейското икономическо пространство).

За клиентите в Европа



Изхвърляне на използвани батерии и електрическо и електронно оборудване

(приложимо за държавите от Европейския съюз и други страни в Европа със системи за разделно събиране на отпадъците)

Този символ върху продукта, батерията или опаковката показва, че продуктът и батерията не трябва да се третират като битови отпадъци. При определени батерии той може да се използва заедно с химически символ. Химическите символи за живак (Hg) или олово (Pb) са добавени, ако батерията съдържа повече от 0,0005% живак или 0,004% олово. Като осигурите правилното изхвърляне на тези продукти и батерии, ще помогнете за предотвратяването на евентуалните отрицателни последици за околната среда и човешкото здраве, които иначе биха могли да възникнат при неподходящата им обработка като отпадък. Рециклирането на материалите ще помогне за запазването на природните ресурси. При продукти, които поради съображения за безопасност, производителност или цялостност

на данните изискват постоянна връзка с вградена батерия, тя трябва да бъде заменяна само от квалифициран сервизен персонал. За да гарантират правилното третиране на батерията и на електрическото и електронно оборудване, предайте тези продукти в края на експлоатационния им цикъл в подходящ пункт за рециклиране на електрическо и електронно оборудване. За всички други батерии прегледайте раздела за безопасното изваждане на батерията от продукта. Предайте батерията в подходящ пункт за рециклиране на използвани батерии. За по-подробна информация относно рециклирането на този продукт или батерия се обърнете към местната администрация, към службата за събиране на битови отпадъци или към магазина, от който сте закупили продукта или батерията.

**Съобщение за клиентите:
Следната информация
е приложима само за
оборудване, продавано
в държави, прилагащи
директивите на ЕС.**

Този продукт е произведен от или от името на Sony Corporation, 1-7-1 Konan Minato-ku Tokyo, 108-0075, Япония. Запитванията относно съответствието на продукта, базирано на законодателството на Европейския съюз, трябва да бъдат отправяни към упълномощения представител, Sony Belgium, bijkantoor van Sony Europe Limited, Da Vincilaan 7-D1, 1935 Zaventem, Белгия. За въпроси, свързани с обслужването или гаранцията, прегледайте адресите, посочени в отделните документи за сервизно обслужване или гаранция.

С настоящото Sony Corporation декларира, че това оборудване е в съответствие с Директива 2014/53/ЕС. Пълният текст на декларацията за съответствие на ЕС е наличен на следния интернет адрес:
<http://www.compliance.sony.de/>



Това радиооборудване е предназначено да се използва с одобрените версии на софтуера/фърмуера, които са посочени в Декларацията за съответствие на ЕС. Потвърждава се, че софтуерът/фърмуерът, зареден в това радиооборудване, е в съответствие с основните изисквания на Директива 2014/53/ЕС.

Тази лентова тонколона е предназначена за възпроизвеждане на звук от свързани устройства и поточно предаване на музика от BLUETOOTH устройство.

Това оборудване е тествано и е установено, че отговаря на ограниченията, изложени в Наредбата за EMC, при използване на свързващ кабел, не по-дълъг от 3 метра.

Авторски права и търговски марки

- Тази система е оборудвана с Dolby* Digital.
- * Произведено по лиценз на Dolby Laboratories. Dolby, Dolby Audio и символът „двойно D“ са търговски марки на Dolby Laboratories.

- Словната марка BLUETOOTH® и логотиповете са регистрирани търговски марки, притежавани от Bluetooth SIG, Inc. и използването им от Sony Corporation е по лиценз. Останалите търговски марки и търговски имена са собственост на съответните им притежатели.
- Термините HDMI и HDMI High-Definition Multimedia Interface, както и логотипът HDMI, са търговски марки или регистрирани търговски марки на HDMI Licensing Administrator, Inc. в Съединените щати и в други държави.
- „BRAVIA“ е търговска марка на Sony Corporation.
- „PlayStation“ е регистрирана търговска марка на Sony Computer Entertainment Inc.
- Технологията за аудио кодиране и патентите за MPEG Layer-3 са лицензирани от Fraunhofer IIS и Thomson.
- Windows Media е регистрирана търговска марка или търговска марка на Microsoft Corporation в САЩ и/или други държави.
- Този продукт е защитен от определени права на интелектуална собственост на Microsoft Corporation. Забранява се употребата или разпространението на такава технология извън този продукт без лиценз от Microsoft или от филиал, упълномощен от Microsoft.
- „ClearAudio+“ е търговска марка на Sony Corporation.
- Останалите наименования на системи и продукти са основно търговски марки или регистрирани търговски марки на производителите. Символите ™ и ® не са указани в този документ.

Относно тези инструкции за експлоатация

- Указанията в тези инструкции за експлоатация описват бутоните за управление на дистанционното управление. Можете да използвате и разположените на лентовата тонколона бутони за управление, ако са със същите или подобни имена като тези на дистанционното управление.
- Някои илюстрации са представени като концептуални чертежи и може да се различават от действителния продукт.

Съдържание

Относно тези инструкции за експлоатация	4
Указател за частите и бутоните за управление ...	6

Инсталиране на системата

Основни връзки и подготовка	→	Ръководство за стартиране (отделен документ)
-----------------------------	---	--

Монтиране на лентовата тонколона на стена	10
Хоризонтално инсталиране на събуфера	12

Слушане на звука

Слушане на звук от свързаните устройства	12
Слушане на музика от USB устройство	12

Корекция на звука

Удоволствие от звукови ефекти	14
Регулиране на силата на звука на събуфера	16

BLUETOOTH функции

Слушане на музика от BLUETOOTH устройство	16
Настройване на режима на готовност на BLUETOOTH	18

Други функции

Използване на функцията Control for HDMI	18
Използване на функцията „BRAVIA“ Sync	20
Функция за автоматичен режим на готовност	21
Активиране на безжичното предаване между определени устройства (Secure Link)	21

Допълнителна информация

Предпазни мерки	22
Отстраняване на неизправности	23
Типове файлове, които могат да бъдат възпроизведени	29
Поддържани аудиоформати ...	29
LED индикатори	30
Спецификации	32
Радиочестотни ленти и максимална изходна мощност	33
Относно BLUETOOTH комуникацията	33

Указател за частите и бутоните за управление

За повече информация вижте страниците, указани в скоби.

Лентова тонколона

Горен и преден панел

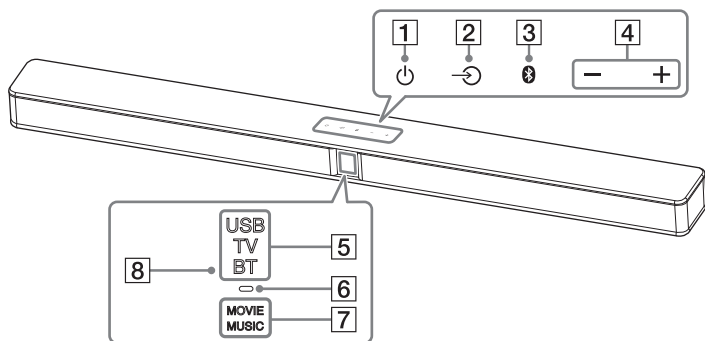

- 1 Бутон $\text{\textcircled{P}}$ (захранване)**
Включва системата или я поставя в режим на готовност.
- 2 Бутон $\text{\textcircled{A}}$ (вход) (стр. 12)**
Изберете устройството, което искате да използвате.
- 3 Бутон $\text{\textcircled{B}}$ (сдвояване) (стр. 16)**
- 4 Бутон +/- (сила на звука)**
- 5 Индикатори за входен сигнал* (стр. 12)**
- 6 Индикатор BLUETOOTH (син)**
 - Мига бързо: по време на BLUETOOTH сдвояване
 - Мига: направен е опит за BLUETOOTH връзка
 - Светва: BLUETOOTH връзката е установена

- 7 Индикатори за звуков ефект* (стр. 14)**
- 8 Сензор за дистанционно управление**

* LED индикатори, които светят или мигат в зависимост от избраната функция или състоянието на системата.
За подробности относно индикациите вижте „LED индикатори“ (стр. 30).

Относно бутоните

Бутони работят, когато ги докоснете леко. Не ги натискайте с излишна сила.

Заден панел

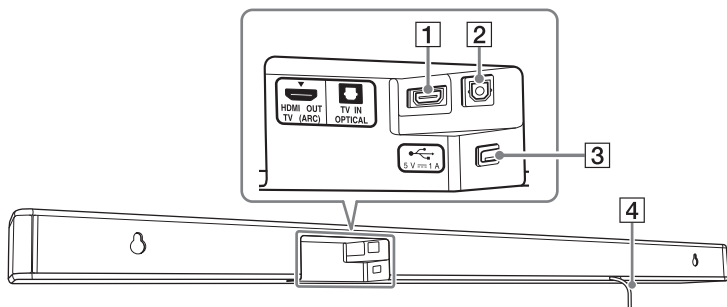

1 Жак HDMI OUT TV (ARC)

2 Жак TV IN OPTICAL

3 Порт  (USB) (стр. 13)

4 Захранващ кабел

Събуфер

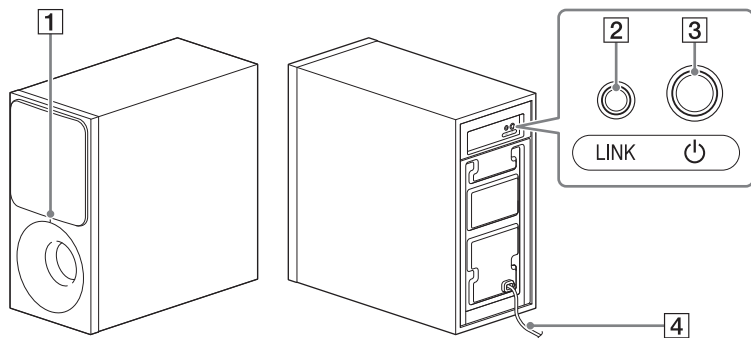

1 Индикатор за захранване

- Угасва: Захранването е изключено.
- Светва:
 - Червен: Събуферът е в режим на готовност.
 - Зелен: Събуферът е свързан към лентовата тонколона без Secure Link.
 - Оранжев: Събуферът е свързан към лентовата тонколона със Secure Link.
- Мига:
 - Зелен (бързо): Събуферът търси лентовата тонколона, за да се свърже.
 - Зелен: Събуферът опитва да се свърже с лентовата тонколона без Secure Link.
 - Оранжев: Събуферът опитва да се свърже с лентовата тонколона със Secure Link.
 - Червен: събуферът отчита неизправност. Вижте „Безжичен звук от събуфера“ в „Отстраняване на неизправности“ (стр. 27).

2 LINK (Secure Link) (стр. 21)

3 (захранване)

Включва събуфера или го поставя в режим на готовност.

4 Захранващ кабел

Относно режима на готовност

Събуферът влиза в режим на готовност автоматично и индикаторът за захранване светва в червено, когато лентовата тонколона е в този режим или когато се деактивира безжичното предаване. Събуферът се включва автоматично, когато се включи лентовата тонколона и се активира безжичното предаване.

Дистанционно управление

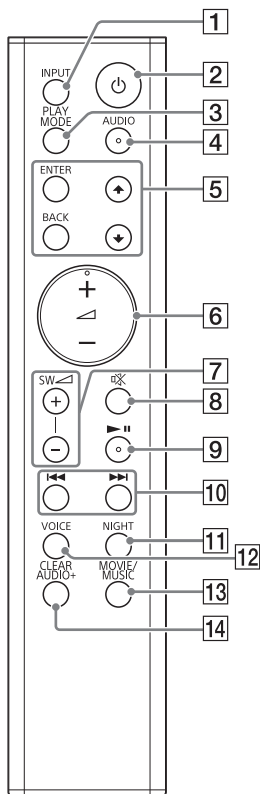

1 INPUT (стр. 12)

2 ⏻ (захранване)

Включва системата или я поставя в режим на готовност.

3 PLAY MODE (стр. 13)

Използва се и за включване и изключване на функцията за затихване (стр. 16).

4 AUDIO* (стр. 15)

Използва се и за включване и изключване на Функция Dolby DRC (стр. 15).

5 ENTER

Влизане в избрания елемент.

⬆/⬆

Избира папка или файл в USB устройство.

BACK

Връщане към предишния екран.

Спира възпроизвеждането от USB.

Използва се и за включване и изключване на LED индикаторите (стр. 30).

6 ◁ (сила на звука) +*/-

Регулира силата на звука.

Индикаторът на текущия вход премигва веднъж, всеки път когато регулирате силата на звука.

Индикаторите за USB, TV и BT премигват три пъти, когато регулирате силата на звука до минимална или максимална.

7 SW ◁ (сила на звука на събуфера) +/- (стр. 16)

Индикаторът на текущия вход премигва веднъж, всеки път когато регулирате силата на звука на събуфера.

Индикаторите за USB, TV и BT премигват три пъти, когато регулирате силата на звука на събуфера до минимална или максимална.

8 ⊘ (заглушаване)

Временно се изключва звукът.

Индикаторите за USB, TV и BT мигат непрекъснато, когато функцията за заглушаване е включена.

9 ►II* (възпроизвеждане/ пауза)

Поставя на пауза или възобновява възпроизвеждането.

10 I◀◀/▶▶I (предишен/ следващ/превъртане напред/назад)

Натиснете, за да изберете предишна/следваща писта или файл.

Задръжте в натиснато положение за търсене назад или напред.

11 NIGHT (стр. 15)

Използва се и за включване и изключване на режима на готовност на BLUETOOTH (стр. 18).

12 VOICE (стр. 15)

Използва се и за включване и изключване на функцията Control for HDMI (стр. 19).

13 MOVIE/MUSIC (стр. 14)

Използва се и за включване и изключване на функцията за автоматично влизане в готовност (стр. 21).

14 CLEAR AUDIO+ (стр. 14)

Използва се и за влизане в режим Secure Link (стр. 21).

* Бутоните AUDIO, ◀ + и ►II имат осезаема точка. Използвайте я като отправна точка по време на работа.

Инсталиране на системата

Основни връзки и подготовка

Вижте ръководството за стартиране (отделен документ).

Монтиране на лентовата тонколона на стена

Можете да монтирате лентовата тонколона на стена.

Забележка

- Подгответе винтове (не са включени в комплекта), които са подходящи за материала и здравината на стената. Тъй като стената от гипсокартон е особено крехка, закрепете винтовете здраво към две шпилки в носещата греда. Монтирайте лентовата колонка с високоговорители хоризонтално, като я закрепите с винтове в шпилките към достатъчно дълга равна повърхност на стената.
- Възложете монтажа на търговец на Sony или на лицензирани изпълнители и обърнете специално внимание на безопасността по време на монтажа.
- Sony няма да носи отговорност за инциденти или щети, причинени от неправилен монтаж, недостатъчна здравина на стената, неправилно поставяне на винтовете или природно бедствие и т.н.

- 1** Подгответе винтове (не са включени в комплекта), които са подходящи за отворите на гърба на лентовата тонколона.

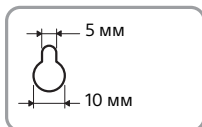
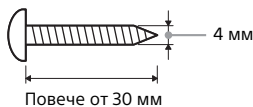

Отвор на гърба на лентовата тонколона

- 2** Поставете **ШАБЛОНА ЗА МОНТИРАНЕ НА СТЕНА** (в комплекта) на стена.

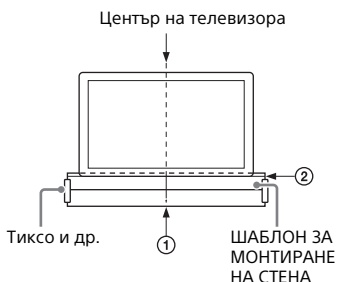

- 1** Подравнете **ЦЕНТРАЛНАТА ЛИНИЯ НА ТЕЛЕВИЗОРА (1)** на **ШАБЛОНА ЗА МОНТИРАНЕ НА СТЕНА** с централната линия на телевизора си.
- 2** Подравнете **ДОЛНАТА ЛИНИЯ НА ТЕЛЕВИЗОРА (2)** на **ШАБЛОНА ЗА МОНТИРАНЕ НА СТЕНА** с долната линия на телевизора си.
- 3** Прикрепете **ШАБЛОНА ЗА МОНТИРАНЕ НА СТЕНА** на стената с помощта на налично в търговската мрежа тиксо и др.

- 3** Обозначете позициите на винтовете на **ЛИНИЯТА НА ВИНТОВЕТЕ (3)** на **ШАБЛОНА ЗА МОНТИРАНЕ НА СТЕНА**. Измерете разстоянието, указано по-долу, с линия, след което обозначете с молив и др.

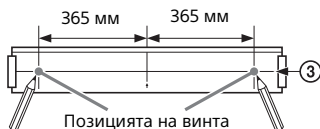

- 4** Завийте винтовете в обозначенията. Винтовете трябва да се показват от 7,5 мм до 8,5 мм.

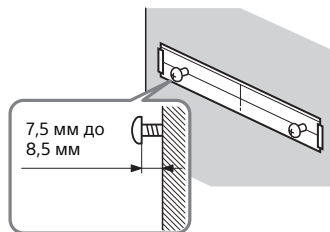

- 5** Отстраняване на шаблона за поставяне на стена.
- 6** Закачете лентовата тонколона върху винтовете.

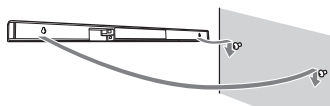

Забележка

- Изгладете повърхността на шаблона за поставяне на стена, когато го поставяте на стената.
- Поддържайте достатъчно пространство под лентовата тонколона, когато я окачвате на стена с цел лесен достъп до порта  (USB).

Хоризонтално инсталиране на събуфера

Поставете събуфера на дясната страна, с логотипа „SONY“ напред.

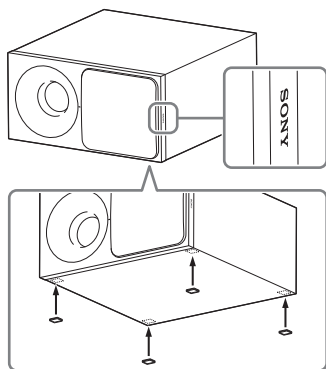

Поставете подложките за високоговорителите (в комплекта).

Слушане на звука

Слушане на звук от свързаните устройства

Натиснете неколккратно INPUT.

Когато натиснете INPUT веднъж, индикаторът на текущия вход премигва.

Натиснете отново INPUT, за да изберете желаното устройство. Индикаторът на избраното устройство светва.

При всяко натискане на INPUT устройството се променя циклично по следния начин:

„TV“ → „BT“ → „USB“

„TV“

- Телевизор, свързан към жака TV IN OPTICAL
- Телевизор, съвместим с функцията Audio Return Channel (ARC), който е свързан към жака HDMI OUT TV (ARC)

„BT“

BLUETOOTH устройство, което поддържа A2DP (стр. 16)

„USB“

USB устройство, свързано към порта  (USB) (стр. 12)

Слушане на музика от USB устройство

Можете да възпроизведете музикални файлове, съхранени на свързано USB устройство. За типове файлове, които могат да бъдат възпроизведени, вижте „Типове файлове, които могат да бъдат възпроизведени“ (стр. 29).

Забележка

- За да видите списъка с USB съдържанието на телевизионния екран, свържете системата към телевизора чрез HDMI кабел.
- Променете входа на телевизора към входа, към който е свързана лентовата тонколона.

1 Свържете USB устройството към порта USB.

Вижте инструкциите за експлоатация на USB устройството, преди да установите връзката.

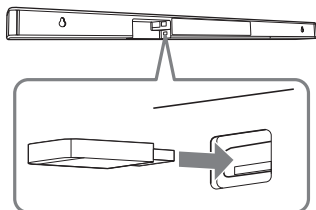

USB индикаторът мига без прекъсване при четене от USB устройството.

2 Натиснете няколкократно INPUT, за да изберете „USB“.

На телевизионния екран се показва списъкът със съдържанието на USB устройството.

3 Натиснете ↑/↓, за да изберете желаното съдържание, след това натиснете ENTER.

Избраното съдържание започва да се възпроизвежда.

4 Натиснете няколкократно PLAY MODE, за да изберете желания режим на възпроизвеждане.

- **Забележка:** Възпроизвежда всички записи.
- **↺1** (Едно повторение): Повтаря една писта.

- **↺** (Повторение на папка): Повтаря всички писти в дадена папка.
- **↻** (Произволно): Повтаря всички писти в дадена папка в произволен ред.
- **↺** (Повторение на всички): Повтаря всички писти.

USB индикаторът премигва три пъти, всеки път когато натиснете PLAY MODE.

5 Регулирайте силата на звука.

- Натиснете **△/▽**, за да регулирате силата на звука на лентовата тонколона.
- Натиснете **SW △/▽**, за да регулирате силата на звука на събуфера.

Други операции

За	Направете следното
Спиране на възпроизвеждането или връщане към предишен екран	Натиснете BACK
Поставяне на пауза или възобновяване на възпроизвеждането	Натиснете ▶▶
Избор на предишна или следваща писта	Натиснете ◀◀/▶▶
Търсене назад или напред (превъртане назад/напред)	Задръжте в натиснато положение ◀◀/▶▶

Забележка

- Не разкачвайте USB устройството, докато работи. За да избегнете повреда на данните или на USB устройството, изключете системата, преди да отстраните USB устройството.
- USB индикаторът мига двукратно без прекъсване, ако свържете неподдържано USB устройство.

Информация за USB устройството на телевизионния екран

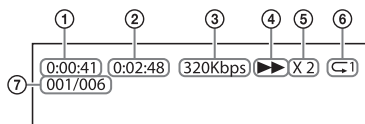

- 1 Време за възпроизвеждане
- 2 Общо време за възпроизвеждане
- 3 Побитова скорост
- 4 Състояние на възпроизвеждането
- 5 Скорост на превъртане назад/напред
- 6 Състояние на повтарящото възпроизвеждане
- 7 Маркер на избрания файл/
Общ брой файлове в папката

Забележка

- В зависимост от източника на възпроизвеждане част от информацията може да не се покаже.
- В зависимост от режима на възпроизвеждане показаната информация може да се различава.

Корекция на звука

Удоволствие от звукови ефекти

Можете лесно да се насладите на предварително програмирани звукови ефекти, които са пригодени за различни видове източници на звук.

Избиране на звуковия ефект

Натиснете MOVIE/MUSIC неколкократно или CLEAR AUDIO+ по време на възпроизвеждане.

CLEAR AUDIO+

Можете да слушате звук от препоръчаното от Sony звуково поле. Звуковото поле се оптимизира автоматично в зависимост от съдържанието и функцията за възпроизвеждане. Индикаторите MOVIE и MUSIC светват за 2 секунди, след което угасват.

MOVIE

Звуковите ефекти са оптимизирани за филми. Този режим пресъздава наситеността и богатата динамика на звука. Индикаторът MOVIE светва.

MUSIC

Звуковите ефекти са оптимизирани за музика. Индикаторът MUSIC светва.

Използване на функцията за нощен режим (NIGHT)

Тази функция е полезна, когато гледате филми късно вечер. Ще можете да чувате диалога ясно дори и при тих звук.

Натиснете NIGHT.

Индикаторите MOVIE и MUSIC премигват двукратно.

За да изключите тази функция, натиснете отново NIGHT. Индикаторът MOVIE премигва двукратно.

Забележка

Тази функция се изключва автоматично, когато изключите системата.

Използване на функцията Clear Voice (VOICE)

Тази функция помага за яснотата на диалога.

Натиснете VOICE.

Индикаторите MOVIE и MUSIC премигват двукратно.

За да изключите тази функция, натиснете отново VOICE. Индикаторът MOVIE премигва двукратно.

Избор на звук от многоканален звук (Dual Mono)

Можете да слушате многоканален звук, когато системата получава многоканален сигнал Dolby Digital.

Натиснете неколккратно AUDIO.

Каналът се променя циклично, както следва.
Основен → Вторичен → Основен/вторичен

Основен

Извежда се само основният канал. Индикаторите MOVIE и MUSIC премигват двукратно.

Вторичен

Извежда се само вторичният канал. Индикаторът MOVIE премигва двукратно.

Основен/вторичен

Основният звук се извежда от левия високоговорител, а вторичният – от десния. Индикаторът MUSIC премигва двукратно.

Настройване на Dolby DRC (Dynamic Range Control)

Полезно е за гледане на филми при ниско ниво на силата на звука. DRC се прилага за Dolby Digital източници.

Задръжете в натиснато положение AUDIO за 5 секунди, за да включите или изключите Dolby DRC.

Включено

Компресира звука в съответствие с информацията в съдържанието. Индикаторите USB и TV премигват двукратно.

Изключено

Звукът не се компресира. Индикаторът USB премигва двукратно.

Настройване на функцията за затихване

Когато слушате от устройство, свързано към жака HDMI OUT TV (ARC) или TV IN OPTICAL, може да се получи изкривяване. Можете да предотвратите това, като намалите входното ниво на системата.

Задръжте в натиснато положение PLAY MODE за 5 секунди, за да включите или изключите функцията за затихване.

Включено

Входното ниво затихва. Изходното ниво ще намалее при тази настройка. Индикаторите USB и TV премигват двукратно.

Изключено

Нормално входно ниво. Индикаторът USB премигва двукратно.

Съвет

Изключете тази функция, ако звукът, извеждан от системата е тих.

Регулиране на силата на звука на събуфера

Събуферът е предназначен за възпроизвеждане на басов или нискочестотен звук.

Натиснете SW \triangleleft +/-, за да регулирате силата на звука на събуфера.

Индикаторът на текущия вход премигва веднъж, всеки път когато регулирате силата на звука на събуфера.

Забележка

Когато източникът на входен сигнал не съдържа басов звук, както е при телевизионни програми, басовият звук от събуфера може да се чува трудно.

BLUETOOTH функции

Слушане на музика от BLUETOOTH устройство

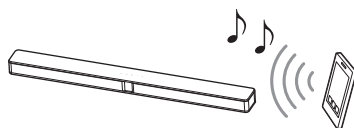

Сдвояване на тази система с BLUETOOTH устройство

Сдвояването е операция, при която BLUETOOTH устройствата се регистрират предварително едно към друго. След извършване на операция по сдвояване не е необходимо тя да се изпълнява повторно.

1 Поставете **BLUETOOTH** устройството на разстояние до **1 метър** от лентовата тонколона.

2 Натиснете **Ⓜ** (сдвояване) на лентовата тонколона.

Системата влиза в режима на сдвояване. Индикаторът **BLUETOOTH** (син) на лентовата тонколона мига бързо.

3 Включете BLUETOOTH функцията на BLUETOOTH устройството, потърсете устройства и изберете „HT-CT290/291“.

Ако е необходим ключ за достъп, въведете „0000“.

Изпълнете тази стъпка в рамките на 5 минути, в противен случай режимът на сдвояване може да бъде отменен.

4 Уверете се, че индикаторът BLUETOOTH на лентовата тонколона свети в синьо.

Връзката е установена.

Забележка

- Ключът за достъп може да е наречен „Passcode“, „PIN code“, „PIN number“ или „Password“.
- Можете да сдвоите до 10 BLUETOOTH устройства. Ако бъде сдвоено 11-о BLUETOOTH устройство, то ще замени устройството, което е било свързано най-отдавна.

За да слушате музика от сдвоеното устройство

1 Включете BLUETOOTH функцията на сдвоеното BLUETOOTH устройство.

2 Натиснете неколkokратно INPUT, за да изберете „BT“.

Системата автоматично се свързва с BLUETOOTH устройството, с което се е свързвала най-скоро. Когато BLUETOOTH връзката бъде установена, индикаторът BLUETOOTH на лентовата тонколона светва в синьо.

3 Стартирайте възпроизвеждането на BLUETOOTH устройството.

4 Регулирайте силата на звука.

- Настройте силата на звука на свързаното BLUETOOTH устройство.
- Натиснете \triangleleft +/-, за да регулирате силата на звука на лентовата тонколона.
- Натиснете SW \triangleleft +/-, за да регулирате силата на звука на събуфера.

Забележка

- Веднъж след като системата и BLUETOOTH устройството бъдат свързани, можете да управлявате възпроизвеждането, като натиснете $\blacktriangleright\blacktriangleright$ и $\blacktriangleleft\blacktriangleleft$.
- Можете да се свързвате към системата от сдвоено BLUETOOTH устройство дори когато системата е в режим на готовност, ако включите режима на готовност на BLUETOOTH (стр. 18).
- Възпроизвеждането на звук на тази система може да бъде забавено от BLUETOOTH устройството поради характеристиките на безжичната технология BLUETOOTH.

За прекъсване на връзката с BLUETOOTH устройство

Изпълнете което и да е от действията по-долу.

- Отново натиснете Ⓢ (сдвояване) на лентовата тонколона.
- Изключете BLUETOOTH функцията на BLUETOOTH устройството.
- Изключете системата или BLUETOOTH устройството.

Настройване на режима на готовност на BLUETOOTH

Когато системата разполага с информацията за съдвяването, можете да я включите и да слушате музика от BLUETOOTH устройство дори когато системата е в режим на готовност, като включите режима на готовност на BLUETOOTH.

Задръжте в натиснато положение NIGHT за 5 секунди, за да включите или изключите режима на готовност на BLUETOOTH.

Включено

Индикаторите USB и TV премигват двукратно.

Изключено

Индикаторът USB премигва двукратно.

Забележка

По време на режим на готовност на BLUETOOTH, консумацията на електроенергия в режим на готовност се увеличава.

Други функции

Използване на функцията Control for HDMI

Свързването на устройство, като телевизор или рекордер за Blu-ray дискове, съвместимо с функцията Control for HDMI*, чрез HDMI кабел (високоскоростен HDMI кабел с Ethernet, не е предоставен) ви позволява лесно да управлявате устройството чрез дистанционното управление на телевизора. Функциите по-долу могат да бъдат използвани с функцията Control for HDMI.

- Функция System Power Off
- Функция System Audio Control
- Audio Return Channel
- Функция One-Touch Play

* Control for HDMI е стандарт, използван от CEC (Consumer Electronics Control), който позволява на HDMI (High-Definition Multimedia Interface) устройства да се управляват взаимно.

Забележка

Тези функции може да работят с устройства, които не са произведени от Sony, но операциите не са гарантирани.

Подготовка за използване на функцията Control for HDMI

Задръжте в натиснато положение VOICE за 5 секунди, за да включите или изключите функцията Control for HDMI.

Включено

Индикаторите USB и TV премигват двукратно.

Изключено

Индикаторът USB премигва двукратно.

Активирайте настройките на функцията Control for HDMI за телевизора и други устройства, свързани към системата.

Съвет

Ако активирате функцията Control for HDMI („BRAVIA“ sync), когато използвате телевизор, произведен от Sony, функцията Control for HDMI на системата също се активира автоматично.

Функция System Power Off

Когато изключите телевизора, системата ще се изключи автоматично.

Функция System Audio Control

Ако включите системата, докато гледате телевизия, звукът от телевизора ще се извежда от високоговорителите на системата. Силата на звука на системата може да бъде регулирана с помощта на дистанционното управление на телевизора.

Ако предния път, когато сте гледали телевизия, звукът от телевизора се е извеждал от високоговорителите на системата, тя ще се включи автоматично, когато отново включите телевизора.

Операциите могат да бъдат извършвани и с помощта на менюто на телевизора. За подробности направете справка в инструкциите за експлоатация на телевизора.

Забележка

- Звукът се извежда само от телевизора, ако е избран вход, различен от „TV“, когато използвате функцията Twin Picture на телевизора. Когато дезактивирате функцията Twin Picture, звукът се извежда от системата.
- В зависимост от настройките на телевизора функцията за управление на звука на системата може да не е налична. За подробности направете справка в инструкциите за експлоатация на телевизора.

Audio Return Channel

Ако системата е свързана към HDMI IN жака на телевизора, съвместим с Audio Return Channel, можете да слушате звука на телевизора от високоговорителите на системата, без да свързвате цифров оптичен кабел.

Забележка

Ако телевизорът не е съвместим с Audio Return Channel, трябва да бъде свързан цифровият оптичен кабел (в комплекта) (вижте предоставеното ръководство за стартиране).

Функция One-Touch Play

Когато възпроизведете съдържание на устройство (плейър за Blu-ray дискове, „PlayStation®4“ и др.), свързано към системата, системата и телевизорът се включват автоматично, входът на системата се превключва на входа на телевизора, а звукът се извежда от високоговорителите на системата.

Забележка

- Ако звукът на телевизора е бил извеждан от високоговорителите на телевизора предния път, когато сте гледали телевизия, системата не се включва и звукът и картината се извеждат от телевизора дори ако се възпроизвежда съдържание от устройството.
- В зависимост от телевизора началната част на възпроизвежданото съдържание може да не се възпроизведе правилно.

Използване на функцията „BRAVIA“ Sync

В допълнение към функцията Control for HDMI можете да използвате и функцията по-долу на устройствата, съвместими с функцията „BRAVIA“ sync.

- Функция Scene Select

Забележка

Тази функция е патентована функция на Sony. Тази функция не може да работи с продукти, различни от тези, произведени от Sony.

Функция Scene Select

Звуковото поле на системата автоматично се превключва според настройката на функцията Scene Select или Sound Mode на телевизора. За подробности направете справка в инструкциите за експлоатация на телевизора.

Задайте звуковото поле на „CLEAR AUDIO+“ (стр. 14).

Забележки за HDMI връзките

- Използвайте високоскоростен HDMI кабел. Ако използвате стандартен HDMI кабел, съдържанието 1080p може да не се показва правилно.
- Използвайте съвместим HDMI кабел.
- Използвайте високоскоростен HDMI кабел на Sony с логотипа за тип на кабела.
- Не препоръчваме използването на кабел за преобразуване HDMI-DVI.
- Проверете настройката на свързаното оборудване, ако дадено изображение е с ниско качество или ако звукът не излиза от оборудването, свързано чрез HDMI кабела.
- Аудиосигналите (честота на семплиране, дължина в битове и т.н.), предавани от HDMI жак, може да са потиснати от свързаното устройство.
- Звукът може да бъде прекъснат, когато честотата на семплиране или броят канали на изходните аудиосигнали от оборудването, което възпроизвежда, се сменят.

- Ако свързаното оборудване не е съвместимо с технологията за защита на авторските права (HDCP), изображението и/или звукът от жака HDMI OUT на тази система може да са изкривени или да не се извеждат. В такъв случай проверете спецификациите на свързаното оборудване.

Функция за автоматичен режим на готовност

Системата влиза автоматично в режим на готовност, когато в продължение на 20 минути не работите с нея и тя не получава входен сигнал.

Задръжте в натиснато положение MOVIE/MUSIC за 5 секунди, за да включите или изключите функцията за автоматично влизане в готовност.

Включено

Индикаторите USB и TV премигват двукратно.

Изключено

Индикаторът USB премигва двукратно.

Когато системата влиза в режим на готовност, всички LED индикатори с изключение на индикатора BLUETOOTH мигат бавно.

Активиране на безжичното предаване между определени устройства (Secure Link)

Можете да определите безжичната връзка за свързване на лентовата тонколона и събуфера, чрез функцията Secure Link. Тази функция може да помогне за предотвратяването на смущения, ако използвате няколко безжични продукта.

1 Натиснете LINK на задната част на събуфера.

Индикаторът за захранване на събуфера мига в оранжево.

2 Задръжте в натиснато положение CLEAR AUDIO+ за 5 секунди.

Индикаторите USB и TV премигват двукратно, след което индикаторите MOVIE и MUSIC мигат последователно.

Когато лентовата тонколона е свързана към събуфера, индикаторите спират да мигат и индикаторът за захранване на събуфера светва в оранжево. Ако връзката е неуспешна, индикаторите светват за 5 секунди. Опитайте отново горната операция.

За да деактивирате тази функция, задръжте в натиснато положение CLEAR AUDIO+ за 5 секунди.

Индикаторът USB премигва двукратно.

Предпазни мерки

Относно безопасността

- Ако в системата попадне твърд предмет или се излее течност, изключете я от електрическата мрежа и я предайте за проверка на квалифициран персонал, преди да я използвате отново.
- Не пипайте кабела за електрозахранване с мокри ръце. Ако го направите, може да получите електрически удар.
- Не се качвайте на лентовата тонколона или събуфера, защото може да паднете и да се нараните или системата да се повреди от това.

Относно източниците на захранване

- Преди работа със системата проверете дали работното напрежение съвпада с това на местното електрозахранване. Работното напрежение е обозначено на табелката на задната част на лентовата тонколона и събуфера.
- Ако няма да използвате системата дълго време, я изключете от електрическия контакт. За да изключите захранващия кабел, ващайте щепсела. Никога не дърпайте кабела.
- Захранващият кабел трябва да се подменя само в квалифициран сервизен магазин.

Относно загреването

Въпреки че системата загрева по време на работа, това не е неизправност. Ако използвате тази система при високо ниво на сила на звука, температурата в задната и долната ѝ част се повишава значително. За да избегнете изгаряне, не докосвайте системата.

При поставяне

- Необходимо е да има достатъчно място около системата за освобождаването на топлината. Когато поставяте събуфера на полица, оставете повече от 5 см пространство над него, както и повече от 5 см пространство от страни. Полицата зад събуфера трябва да е отворена. Ако поставите събуфера със задната му страна срещу стена, оставете повече от 10 см пространство между събуфера и стената.
- Оставете предната страна на системата отворена.
- Поставяйте системата на място с подходяща вентилация, за да предотвратите повишаване на температурата и да удължите живота ѝ.
- Не поставяйте системата на места, които са обект на вибрации (например нестабилна полица и др.).
- Не поставяйте събуфера на полица, която може да се отрази на безжичната функция (например метална полица и др.).
- Не поставяйте системата близо до източници на висока температура или на място с пряка слънчева светлина, запрашеност или механични вибрации.
- Не слагайте върху задната част на лентовата тонколона и събуфера нищо, което може да блокира вентилационните отвори и да предизвика повреда.
- Ако системата се използва с телевизор, видеомагнетофон или касетофон, може да се появи шум, както и да се влоши качеството на картината. В такъв случай поставете системата далече от тези уреди.
- Бъдете внимателни при поставяне на системата върху повърхност, която е била специално обработена (с восък, смазка, лак и т.н.), тъй като това може да доведе до поява на петна или обезцветяване на повърхността.

- Старайте се да избягвате всякакви възможни повреди, причинени от ъглите на лентовата тонколона или събуфера.

Относно използването на събуфера

Не слагайте ръката си в отвора на събуфера, когато го повдигате. Възможно е драйверът на високоговорителя да се повреди. При повдигане на събуфера, го дръжте го за долната част.

Относно работата

Преди да свържете друго устройство, се уверете, че сте изключили системата.

Ако забележите нередности в цветовете на телевизионен екран наблизно

Нередности в цветовете може да се наблюдават при определени видове телевизори.

- Ако се наблюдава неравномерност на цветовете...
Изключете телевизора, след което го включете отново след 15 до 30 минути.
- Ако отново се наблюдава неравномерност на цветовете...
Поставете системата на по-голямо разстояние от телевизора.

Относно почистването

Почиствайте системата с мека суха кърпа. Не използвайте никакви видове абразивни подложки, почистващи прахове или разтворители, като например спирт или бензин.

Ако имате въпроси или проблеми, свързани със системата, консултирайте се с най-близкия търговец на Sony.

Отстраняване на неизправности

Ако имате някои от следните затруднения, докато използвате системата, използвайте това ръководство за отстраняване на неизправности, за да ги разрешите, преди да го изпратите за ремонт. Ако проблемът продължи, консултирайте се с най-близкия търговец на Sony.

Когато заявите ремонт, не забравяйте да донесете лентовата тонколона и събуфера, дори ако изглежда, че само едното устройство има проблеми.

Обща информация

Захранването не се включва.

→ Проверете дали захранващият кабел е свързан добре.

Системата не работи нормално.

→ Изключете захранващия кабел от електрическия контакт, след което го свържете отново след няколко минути.

Системата се изключва автоматично.

→ Функцията за автоматично влизане в режим на готовност работи (стр. 21).

Системата не се включва дори когато телевизорът се включи.

→ Активирайте функцията Control for HDMI (стр. 19). Телевизорът трябва да поддържа функцията Control for HDMI (стр. 18). За подробности направете справка в инструкциите за експлоатация на телевизора.

- Проверете настройките на високоговорителите на телевизора. Захранването на системата се синхронизира с настройките на високоговорителите на телевизора. За подробности направете справка в инструкциите за експлоатация на телевизора.
- Ако последния път звукът се е извеждал от високоговорителите на телевизора, системата няма да се включи дори когато се включи телевизорът. Включете системата и превключете входа на системата на „TV“ (стр. 12).

Системата се изключва, когато изключите телевизора.

- Ако входът на системата е „TV“, тя се изключва автоматично, когато изключите телевизора.

Системата не се изключва дори когато телевизорът се изключи.

- Ако входът на системата е „USB“ или „BT“, тя не се изключва автоматично, когато изключите телевизора.

Звук

Системата не извежда звук от телевизора.

- Проверете типа и връзката на HDMI кабела или цифровия оптичен кабел, свързан към системата и телевизора (вижте предоставеното ръководство за стартиране).
- Ако телевизорът ви е съвместим с функцията Audio Return Channel, се уверете, че системата е свързана към жак HDMI (ARC) на телевизора (вижте предоставеното ръководство

за стартиране). Ако все още не се извежда звук или звукът прекъсва, свържете предоставения цифров оптичен кабел.

- Ако телевизорът ви не е съвместим с Audio Return Channel, звукът от него няма да бъде изведен от системата дори ако тя е свързана към входния HDMI жак на телевизора. За да изведете телевизионен звук от системата, свържете предоставения цифров оптичен кабел (вижте предоставеното ръководство за стартиране).
- Превключете входа на системата на „TV“ (стр. 12).
- Усилете звука на системата или отменете заглушаването.
- В зависимост от реда, в който свързвате системата и телевизора системата може да бъде заглушена. В това състояние индикаторите USB, TV и BT мигат без прекъсване. Ако се случи това, включете първо телевизора, след това системата.
- Насочете настройките на високоговорителите на телевизора (BRAVIA) към аудиосистемата. Вижте инструкциите за експлоатация, предоставени с телевизора ви, за това как да го настроите.
- В зависимост от телевизора и източниците за възпроизвеждане, звукът може да бъде изведен от системата. Задайте настройката на аудиоформат на телевизора на „PCM“ За подробности направете справка в инструкциите за експлоатация на телевизора.

Звукът се извежда както от системата, така и от телевизора.

- Заглушете звука на системата или на телевизора.

Няма звук или само много тих звук от устройството, свързано към системата, се чува от нея.

- Натиснете $\triangleleft +$, за да увеличите силата на звука на събуфера (стр. 9).
- Натиснете M или $\triangleleft +$, за да отмените функцията за заглушаване (стр. 9).
- Уверете се, че източникът на входен сигнал е правилно избран. Опитайте с други входящи източници, като натиснете неколккратно INPUT (стр. 12).
- Изключете функцията за затихване (стр. 15).
- Проверете дали всички кабели на системата и свързаното устройство са скачени стабилно.

Няма звук или се чува само много тих-звук от събуфера.

- Натиснете SW $\triangleleft +$, за да усилите звука на събуфера (стр. 9).
- Проверете дали индикаторът за захранване на събуфера светва в зелено. Ако не, вижте „Не се чува звук от събуфера.“ в „Безжичен звук от събуфера“ (стр. 26).
- Събуферът служи за възпроизвеждане на басов звук. Ако източниците на входен сигнал съдържат изключително малко компоненти на басов звук (например телевизионно излъчване), звукът от събуфера може да е труден за чуване.
- Когато възпроизвеждате съдържание, съвместимо с технологията за защита на авторските права (HDCP), то не се извежда от събуфера.

Не може да бъде постигнат съраунд ефект.

- В зависимост от входния сигнал и настройката за звуковото поле, обработката на съраунд звука може да не работи ефективно. Съраунд ефектът може да е едва доловим в зависимост от програмата или диска.
- За да възпроизвеждате многоканално аудио, проверете настройката на цифровия аудиоизход на устройството, свързано със системата. За подробности прегледайте инструкциите за експлоатация, предоставени със свързаното устройство.

USB устройство

USB устройството не е разпознато.

- Опитайте посоченото по-долу.
 - 1 Изключете системата.
 - 2 Разкачете и скачете отново USB устройството.
 - 3 Включете системата.
- Проверете дали USB устройството е скачено добре към \leftarrow (USB) порта.
- Проверете дали USB устройството или някой кабел не са повредени.
- Проверете дали USB устройството е включено.
- Ако USB устройството е свързано чрез USB концентратор, изключете го и свържете USB устройството директно към лентовата тонколони.

BLUETOOTH устройство

BLUETOOTH връзката не може да се извърши.

- Проверете дали индикаторът BLUETOOTH на лентовата тонколона свети в синьо (стр. 6).
- Проверете дали BLUETOOTH устройството, което искате да свържете, е включено и дали функцията BLUETOOTH е активирана.
- Преместете BLUETOOTH устройството по-близо до лентовата тонколона.
- Сдвоете тази система и BLUETOOTH устройството отново. Може да е необходимо първо да отмените сдвояването със системата, като използвате първо BLUETOOTH устройството.

Не може да се извърши сдвояване.

- Преместете BLUETOOTH устройството по-близо до лентовата тонколона.
- Проверете дали системата не получава смущения от безжично LAN устройство, други безжични устройства, работещи на честота 2,4 GHz, или микровълнова фурна. Ако в близост има устройство, генериращо електромагнитно излъчване, преместете го на разстояние от тази система.
- Може да не е възможно да се извърши сдвояване, ако около лентовата тонколона се намират други BLUETOOTH устройства. В такъв случай изключете останалите BLUETOOTH устройства.



Не се извежда звук от свързаното BLUETOOTH устройство.

- Проверете дали индикаторът BLUETOOTH на лентовата тонколона свети в синьо (стр. 6).
- Преместете BLUETOOTH устройството по-близо до лентовата тонколона.
- Ако дадено устройство генерира електромагнитно излъчване, например безжично LAN устройство, друго BLUETOOTH устройство или микровълнова фурна, го преместете.
- Отстранете всякакви препятствия между тази система и BLUETOOTH устройството или преместете системата далече от препятствието.
- Сменете разположението на свързаното BLUETOOTH устройство.
- Превключете честотата на безжичната LAN мрежа на близкостоящ Wi-Fi рутер или компютър на диапазона от 5 GHz.
- Увеличете силата на звука на свързаното BLUETOOTH устройство.

Безжичен звук от събуфера

Не се чува звук от събуфера.

- Индикаторът за захранване на събуфера не свети.
 - Проверете дали захранващият кабел на събуфера е свързан правилно.
 - Натиснете  на събуфера, за да включите захранването.

- Индикаторът за захранване на събуфера мига бавно в зелено или свети в червено.
 - Преместете събуфера на местоположение в близост до лентовата тонколона така, че индикаторът за захранване на събуфера да светне в зелено.
 - Следвайте стъпките в „Активиране на безжичното предаване между определени устройства (Secure Link)“ (стр. 21).
- Ако индикаторът за захранване на събуфера мига в червено, натиснете  на събуфера, за да изключите захранването, и проверете дали вентилационните му отвори не са блокирани.
- Събуферът е предназначен за възпроизвеждане на басов звук. Когато източникът на входен сигнал не съдържа басов звук, както е при повечето телевизионни програми, басовият звук може да не се чува.
- Натиснете SW , за да усилите звука на събуфера (стр. 16).

Звукът прекъсва или има шум.

- Ако в близост има устройство, генериращо електромагнитно излъчване, като например безжична LAN мрежа или микровълнова фурна, преместете системата на разстояние от него.
- Ако има някакво препятствие между лентовата тонколона и събуфера, преместете го или го отстранете.
- Разположете лентовата колонка с високоговорители и събуфера възможно най-близо.

- Превключете честотата на безжичната LAN мрежа на близкостоящ Wi-Fi рутер или компютър на диапазона от 5 GHz.
- Превключете мрежовата връзка на телевизора или Blu-ray Disc плейъра от безжична на кабелна.

Дистанционно управление

Дистанционното управление не работи.

- Насочете дистанционното управление към сензора за дистанционно управление на лентовата тонколона (стр. 6).
- Отстранете всички препятствия между дистанционното управление и лентовата тонколона.
- Сменете двете батерии в дистанционното управление с нови, ако са слаби.
- Проверете дали натискате правилния бутон на дистанционното управление.

Дистанционното управление на телевизора не работи.

- Монтирайте лентовата тонколона така, че да не препречва сензора на дистанционното управление на телевизора.

Други

Функцията за управление за HDMI не работи правилно.

- Проверете HDMI връзката с системата (вижте предоставеното ръководство за стартиране).
- Активирайте функцията за управление за HDMI на телевизора. За подробности направете справка в инструкциите за експлоатация на телевизора.

- Изчакайте за кратко и опитайте отново. Ако изключите системата, ще измине известно време, преди да можете да изпълните операции. Изчакайте 15 или повече секунди и опитайте отново.
- Проверете дали свързаното към системата устройство поддържа функцията Control for HDMI.
- Активирайте функцията Control for HDMI на устройствата, свързани към системата. За подробности направете справка с инструкциите за експлоатация на устройството.
- Типът и броят на устройствата, които може да се управляват от функцията Control for HDMI, са ограничени в стандарта HDMI CEC, както следва:
 - Записващо устройство (Blu-ray Disc рекордер, DVD рекордер и др.): до 3 устройства
 - Възпроизвеждащо устройство (Blu-ray Disc плейър, DVD плейър и др.): до 3 устройства
 - Устройства тип тунер: до 4 устройства
 - Аудиосистема (приемник/ слушалки): до 1 устройство (използвано от системата)

Ако всички входни индикатори и индикаторите за звуков ефект мигат бързо (режим PROTECT).

- Натиснете , за да изключите системата. След като показването изчезне, изключете захранващия кабел и след това проверете дали нещо не блокира вентилационните отвори на лентовата тонколона.

Всички входни индикатори и индикаторите за звуков ефект не светват.

- Индикаторите са изключени. Задръжте в натиснато положение ВАСК за 5 секунди, за да включите индикаторите.

Сензорите на телевизора не работят правилно.

- Лентовата тонколона може да блокира някои сензори (например този за яркостта), приемника на дистанционното управление на телевизора или излъчвателя за 3D очила (предаване на инфрачервен сигнал) на 3D телевизор, който поддържа система с инфрачервени 3D очила или безжична комуникация. Преместете лентовата тонколона по-далече от телевизора в обхват, който позволява на тези части да работят правилно. Вижте инструкциите за експлоатация, предоставени с телевизора, за местоположението на сензорите и на приемника на дистанционното управление.

 **не работи.**

- Системата може да е в режим на демонстрация. За отмяна на демонстрационния режим, изпълнете операцията „Reset“ (стр. 29).

Нулиране

Ако системата все още не работи правилно, нулирайте я, както е посочено по-долу.

Задължително използвайте бутоните на лентовата тонколона, за да извършите тази операция.

1 Задръжте в натиснато положение – (намаляване на силата на звука) и едновременно за 5 секунди.

Всички LED индикатори премигват три пъти, след което угасват. Настройките на менюто, звуковите полета и др. се връщат в началното си състояние.

2 Изключете захранващия кабел.

3 Свържете захранващия кабел, след което натиснете , за да включите системата.

4 Свържете системата към събуфера (стр. 21).

Типове файлове, които могат да бъдат възпроизведени

Кодек	Разширение
MP3 (MPEG-1 Audio Layer III)	.mp3
WMA9 Standard	.wma
LPCM	.wav

Забележка

- Някои файлове може да не се възпроизведат в зависимост от файловия формат, кодирането или състоянието на записа.
- Някои файлове, редактирани на компютър, може да не се възпроизведат.
- Системата не възпроизвежда кодирани файлове, като например DRM и Lossless.
- Системата може да разпознае следните файлове или папки в USB устройства:
 - пътеки към папки с дължина до 128 знака;
 - 200 папки (включително основната папка);
 - до 200 файла/папки в един слой.
- Някои USB устройства може да не функционират със системата.
- Системата може да разпознава устройства с клас за съхранение на данни с голям обем (MSC).

Поддържани аудиоформати

Аудиоформатите, поддържани от тази система, са посочени по-долу.

- Dolby Digital
- LPCM 2ch

LED индикатори

Можете да включите или изключите LED индикаторите, като задържите в натиснато положение BACK за 5 секунди.

Когато включите тази функция, LED индикаторите светват или премигват в зависимост от избраната функция или състоянието на системата.

Ако изключите LED индикаторите, само индикаторът BLUETOOTH (син) светва във функцията „BT“.

Функция/състояние	Индикация
Вход (стр. 12) <ul style="list-style-type: none">• TV• BT• USB	Индикаторът TV светва Индикаторите BT и BLUETOOTH (син) светват Индикаторът USB светва
USB вход (стр. 12) <ul style="list-style-type: none">• Четене• Неподдържано USB устройство	USB индикаторът мига непрекъснато USB индикаторът премигва двукратно непрекъснато
Звуков ефект (стр. 14) <ul style="list-style-type: none">• MOVIE• MUSIC	Индикаторът MOVIE светва Индикаторът MUSIC светва
CLEAR AUDIO+ (стр. 14)	Индикаторите MOVIE и MUSIC светват за 2 секунди, след което угасват
Минимална/максимална сила на звука, минимална/максимална сила на звука на събуфера (стр. 16)	Индикаторите USB, TV и BT премигват три пъти
Усилване/намаляване на звука, Усилване/намаляване на звука на събуфера	Индикаторът на текущия вход премигва веднъж
Заглушаване	Индикаторите USB, TV и BT мигат непрекъснато
Dual Mono (стр. 15) <ul style="list-style-type: none">• Основен• Вторичен• Основен/вторичен	Индикаторите MOVIE и MUSIC премигват двукратно Индикаторът MOVIE премигва двукратно Индикаторът MUSIC премигва двукратно
Dolby DRC (стр. 15), затихване (стр. 15) <ul style="list-style-type: none">• Включено• Изключено	Индикаторите USB и TV премигват двукратно Индикаторът USB премигва двукратно
Night Mode (стр. 15), Clear Voice (стр. 15) <ul style="list-style-type: none">• Включено• Изключено	Индикаторите MOVIE и MUSIC премигват двукратно Индикаторът MOVIE премигва двукратно
PLAY MODE (стр. 13)	Индикаторът USB премигва три пъти

Функция/състояние	Индикация
Control for HDMI (стр. 19), BLUETOOTH Standby (стр. 18), Автоматично влизане в готовност (стр. 21) <ul style="list-style-type: none"> • Включено • Изключено 	Индикаторите USB и TV премигват двукратно Индикаторът USB премигва двукратно
Secure Link (стр. 21) <ul style="list-style-type: none"> • Включено • Изключено 	Индикаторите USB и TV премигват двукратно, след което индикаторите MOVIE и MUSIC мигат последователно, докато се установи връзка Индикаторът USB премигва двукратно
PROTECT (стр. 28)	Всички LED индикатори с изключение на индикатора BLUETOOTH (син) мигат бързо
Влиза в режим на автоматично влизане в готовност (стр. 21)	Всички LED индикатори с изключение на индикатора BLUETOOTH (син) мигат бавно
Нулиране (стр. 29)	Всички LED индикатори премигват три пъти, след което угасват.

Спецификации

Лентова тонколона (SA-CT290/SA-CT291)

Секция на усилвателя

ИЗХОДНА МОЩНОСТ (номинална)

Преден Л + преден Д:
30 W + 30 W (при 4 ома, 1 kHz,
1% ОХИ)

ИЗХОДНА МОЩНОСТ (референтна)

Преден Л/Преден Д: 100 W
(на канал при 4 ома, 1 kHz)

Входове

USB
TV IN OPTICAL

Изход

HDMI OUT TV (ARC)

Секция HDMI

Конектор

Тип А (19 пина)

Секция USB

↔ (USB) порт
Тип А

Секция BLUETOOTH

Система за комуникация

BLUETOOTH спецификация,
версия 4.2

Изход

BLUETOOTH спецификация,
Power Class 1

Максимален обхват на комуникация

Зрителна линия при бл. 25 м¹⁾

Честотна лента

2,4 GHz лента (2,4000 GHz –
2,4835 GHz)

Метод на модуларна

FHSS (Разгърнат спектър с честотно
прескачане)

Съвместими BLUETOOTH профили²⁾

A2DP 1.2 (Разширен профил за
аудиоразпространение)

AVRCP 1.6 (Профил за дистанционно
управление на аудио и видео)

Поддържани кодеци³⁾

SBC⁴⁾

Обхват на предаване (A2DP)

20 Hz – 20 000 Hz (честота на
семплиране 32 kHz, 44,1 kHz, 48 kHz)

1) Действителният обхват ще варира в зависимост от фактори, като препятствия между устройствата, магнитни полета около микровълнова печка, статично електричество, безжичен телефон, чувствителност при приемането, характеристики на антената, операционна система, софтуер и т.н.

2) Профилите за BLUETOOTH стандарта указват предназначението на BLUETOOTH комуникацията между устройствата.

3) Кодеки: формат на компресия и преобразуване на аудиосигнал

4) Кодеки за подобхват

Секция на високоговорителите:

Преден Л/Преден Д

Система от високоговорители

Система от високоговорители с пълен обхват, тип акустична суспензия

Високоговорител

40 мм × 100 мм, коничен × 2

Общи

Изисквания за захранването

само за модели за Тайван:

120 V променлив ток, 50/60 Hz

Други модели:

220 V – 240 V променлив ток,
50/60 Hz

Консумация на електроенергия

Включено: 40 W

В режим на готовност:

0,5 W или по-малко (режим на енергоспестяване)

(Когато функцията Control for HDMI

и режимът на готовност на

BLUETOOTH са изключени)

В режим на готовност:

2,8 W или по-малко⁵⁾

(Когато функцията Control for HDMI

и режимът на готовност на

BLUETOOTH са включени)

Размери (ш/в/д) (прибл.)

900 мм × 52 мм × 86 мм

Тегло (прибл.)

2,3 кг

5) Системата автоматично ще влезе в енергоспестяващ режим, когато няма HDMI връзка и няма хронология на BLUETOOTH съвояване.

Събуфер (SA-WCT290/ SA-WCT291)

ИЗХОДНА МОЩНОСТ (референтна)
100 W (на канал при 4 ома, 100 Hz)
Система от високоговорители
Събуферна система, басрефлексна
Високоговорител
130 мм, тип конус
Изисквания за захранването
само за модели за Тайван:
120 V променлив ток, 50/60 Hz
Други модели:
220 V – 240 V променлив ток, 50/60 Hz
Консумация на електроенергия
Включено: 15 W
В режим на готовност:
0,5 W или по-малко
Размери (ш/в/д) (прибл.)
170 мм × 342 мм × 362 мм
(вертикален монтаж)
342 мм × 172 мм × 362 мм
(хоризонтален монтаж)
Тегло (прибл.)
6,3 кг

Секция на безжичния предавател/приемник

Честотна лента
2,4 GHz (2,400 GHz – 2,4835 GHz)
Метод на модулация
FHSS (Разгърнат спектър с честотно
прескачане)

Дизайнът и спецификациите подлежат
на промяна без предупреждение.

Радиочестотни ленти и максимална изходна мощност

Безжична LAN мрежа/BLUETOOTH

Честотна лента
2,400 MHz – 2483,5 MHz
Максимална изходна мощност
< 6,0 dBm

Относно BLUETOOTH комуникацията

Поддържани версия и профили на BLUETOOTH

Профилът представлява стандартен
набор от функции за различните
BLUETOOTH продукти. Вижте „Секция
BLUETOOTH“ в „Спецификации“
(стр. 32) за версията на BLUETOOTH
и профилите, поддържани от тази
система.

Ефективен обхват на комуникация

BLUETOOTH устройствата трябва
да се използват в рамките на
около 10 метра (разстояние без
препятствия) едно от друго.
Ефективният обхват на комуникация
може да е по-малък при следните
условия:

- когато между устройствата
с BLUETOOTH връзка има човек,
метален предмет, стена или друго
препятствие;
- на места с инсталирана безжична
LAN мрежа;
- около микровълнови фурни, които
се използват;
- на места, където се генерират други
електромагнитни вълни.

Въздействия на други устройства

BLUETOOTH устройствата и безжичната LAN връзка (IEEE 802.11b/g) използват една и съща честотна лента (2,4 GHz). Когато използвате BLUETOOTH устройство близо до такова с безжична LAN връзка може да възникнат електромагнитни смущения. Това може да доведе до по-ниски скорости на прехвърляне на данни, шум или невъзможност за връзка. Ако това се случи, пробвайте посочените по-долу мерки за отстраняване на проблема.

- Използвайте тази система на разстояние поне 10 метра от устройството с безжична LAN мрежа.
- Изключите захранването на устройството за безжична LAN мрежа, когато използвате BLUETOOTH устройството в рамките на 10 метра.
- Поставете тази система и BLUETOOTH устройството възможно най-близо едно до друго.

Въздействия върху други устройства

Излъчването на радиовълни на тази система може да доведе до смущения на работата на някои медицински устройства. Тъй като тези смущения може да доведат до неизправност, винаги изключвайте захранването на системата и BLUETOOTH устройството на следните места:

- в болници, влакове, самолети, бензиностанции и на всички места, където може да има запалими газове;
- близо до автоматични врати или противопожарни аларми.

Забележка

- Тази система поддържа функции за защита, които отговарят на спецификацията на BLUETOOTH, за да се гарантира сигурна връзка при комуникация чрез технологията BLUETOOTH. Тази защита обаче може да не е достатъчна в зависимост от обстановката и други фактори, така че винаги бъдете внимателни, когато извършвате комуникация чрез технологията BLUETOOTH.
- Sony няма да носи каквато и да е отговорност за щети или други загуби, произтичащи от разкриване на информация по време на комуникация чрез технологията BLUETOOTH.
- Комуникацията чрез BLUETOOTH не е непременно гарантирана при всички BLUETOOTH устройства, които имат същия профил като тази система.
- BLUETOOTH устройствата, свързани с тази система, трябва да отговарят на спецификацията на BLUETOOTH, определена от Bluetooth SIG, Inc., и съответствието им трябва да е удостоверено. Въпреки това дори ако дадено устройство отговаря на спецификацията на BLUETOOTH, е възможно да има случаи, при които поради характеристиките или спецификациите на BLUETOOTH устройството свързването да е невъзможно или методите на управление, извеждането на екрана или работата да се различават.
- Може да възникне шум или звукът да прекъсва в зависимост от BLUETOOTH устройството, свързано с тази система, средата на комуникация или обкръжаващите условия.

HDMI

<http://www.sony.net/>



* 4 6 8 8 2 5 2 2 2 * (1)

©2017 Sony Corporation

4-688-252-22(1) (BG)