

# SONY®

## Coluna sem fios

Instruções de  
funcionamento

PT

<https://www.sony.net/>



\* 4 7 4 7 3 7 9 3 1 \* (1)

4-747-379-31(1)

©2019 Sony Corporation



GTK-PG10

## AVISO

Para reduzir o risco de incêndio, não tape a abertura de ventilação do aparelho com jornais, toalhas de mesa, cortinas, etc.

Não exponha o aparelho a fontes de fogo desprotegidas (por exemplo, velas acesas).

Uma vez que a ficha principal é utilizada para desligar a unidade da corrente elétrica, ligue a unidade a uma tomada de CA de fácil acesso. Se notar alguma anomalia na unidade, desligue imediatamente a ficha da tomada de CA.

A unidade continua ligada à corrente elétrica enquanto não a desligar da tomada de CA, mesmo que desligue a unidade.

Não instale o aparelho num espaço fechado, como uma estante ou um armário embutido.

Não exponha as pilhas (bateria ou pilhas instaladas) a calor excessivo, como luz solar direta, fogo ou situações semelhantes durante muito tempo.

Não exponha as baterias a temperaturas extremamente baixas, uma vez que tal pode resultar em sobreaquecimento e choque térmico.

Não desmonte, abra nem perfure células ou baterias secundárias.

Na eventualidade de uma fuga numa célula, não deixe o líquido entrar em contacto com a pele ou com os olhos. Em caso de contacto, lave a zona afetada com água em abundância e procure assistência médica.

As células e as baterias secundárias têm de ser carregadas antes de serem utilizadas. Consulte sempre as instruções do fabricante ou o manual do equipamento relativamente a instruções de carregamento adequadas.

Depois de períodos de armazenamento prolongados, pode ser necessário carregar e descarregar as células ou as baterias várias vezes para obter o máximo desempenho. Elimine corretamente.

## Para os clientes da Europa

### Eliminação de pilhas/baterias e de equipamentos elétricos e eletrónicos usados (aplicável na União Europeia e noutros países com sistemas de recolha seletiva de resíduos)



Este símbolo, colocado no produto, nas pilhas/baterias ou na sua embalagem, indica que o produto e as pilhas/baterias não devem ser tratados como resíduos

urbanos indiferenciados. Em determinadas pilhas/baterias, este símbolo pode ser usado em combinação com um símbolo químico. O símbolo químico do chumbo (Pb) é adicionado se a pilha/bateria contiver mais de 0,004% de chumbo. Ao garantir que estes produtos e as pilhas/baterias são eliminados de forma correta, irá evitar potenciais consequências negativas para o ambiente e para a saúde humana, que poderiam ocorrer devido ao manuseamento inadequado destes resíduos. A reciclagem dos materiais ajudará a contribuir para a conservação dos recursos naturais. Se, por motivos de segurança, desempenho ou proteção de dados, os produtos necessitarem de uma ligação permanente a uma pilha/bateria integrada, esta só deve ser substituída por profissionais qualificados. Acabado o período de vida útil destes produtos, coloque-os no ponto de recolha de produtos elétricos/eletrónicos de forma a garantir o tratamento adequado das pilhas/baterias e do equipamento elétrico e eletrónico. Para as restantes pilhas/baterias, consulte a secção sobre a remoção segura das pilhas/baterias do produto. Coloque a pilha/bateria num ponto de recolha destinado à reciclagem de pilhas/baterias usadas. Para obter informações mais detalhadas sobre a reciclagem deste produto ou das pilhas/baterias, contacte o município onde reside, os serviços de recolha de resíduos da sua área de residência ou a loja onde adquiriu o produto ou as pilhas/baterias.

**Aviso para os clientes: as informações seguintes aplicam-se apenas a equipamento comercializado nos países que aplicam as diretivas da UE.**

Este produto foi fabricado por ou em nome da Sony Corporation.

Importador para a UE: Sony Europe Limited.

Quaisquer questões para o Importador para a UE ou relacionadas com a conformidade do produto na União Europeia deverão ser dirigidas ao representante autorizado: Sony Belgium, bijkantoor van Sony Europe Limited, Da Vincilaan 7-D1, 1935 Zaventem, Bélgica.

Através do presente documento, a Sony Corporation declara que este equipamento está em conformidade com a Diretiva 2014/53/UE.

O texto integral da declaração de conformidade da UE encontra-se disponível no seguinte endereço Web: <http://www.compliance.sony.de/>



A validade da marca CE está restrita apenas aos países em que é obrigatória por lei, nomeadamente aos países do Espaço Económico Europeu (EEE) e na Suíça.

Este equipamento foi testado e está em conformidade com os limites definidos na Diretiva CEM, utilizando um cabo de ligação de comprimento inferior a 3 metros.

**Para utilizar a unidade durante muito tempo e em bom estado**

- Evite utilizar ou guardar a unidade com o painel voltado para baixo.
- Se a unidade ficar molhada, não a deixe nesse estado durante muito tempo. Limpe-a imediatamente com um pano seco.
- Evite utilizar a unidade à chuva.

---

# Índice

Guia de peças e controlos..... 5

---

## Introdução

Carregar a bateria..... 8  
Ligar o sistema ..... 8  
Transportar o sistema..... 9  
Abrir o painel superior..... 9  
Acerca da gestão de energia ... 10  
Instalar o sistema de colunas num tripé ..... 11

---

## Dispositivo USB

Antes de utilizar o dispositivo USB.....12  
Reproduzir um ficheiro.....12

---

## Sintonizador

Ouvir rádio ..... 14  
Programar estações de rádio ... 14  
Definição monaural/estéreo ... 14

---

## Ligação BLUETOOTH

Emparelhar este sistema com um dispositivo BLUETOOTH .....15  
Ouvir música num dispositivo BLUETOOTH .....17  
Acerca da tecnologia sem fios BLUETOOTH..... 18  
Reproduzir com codec de som de alta qualidade (AAC/LDAC™) ..... 18  
Definição do modo standby de BLUETOOTH ..... 19  
Ligar ou desligar o sinal BLUETOOTH .....20  
Utilizar o "Sony | Music Center" e "Fiastable" através de uma ligação BLUETOOTH.....20

---

## Ajuste do som

Ajustar o som..... 22

---

## Outras operações

Utilizar um equipamento opcional ..... 23  
Utilizar um microfone opcional ..... 23  
Desativar os botões da unidade (bloqueio infantil) ..... 24  
Definir a função de standby automático..... 24  
Poupar a energia da bateria.... 25  
Verificar a versão do software... 25

---



## Informações adicionais

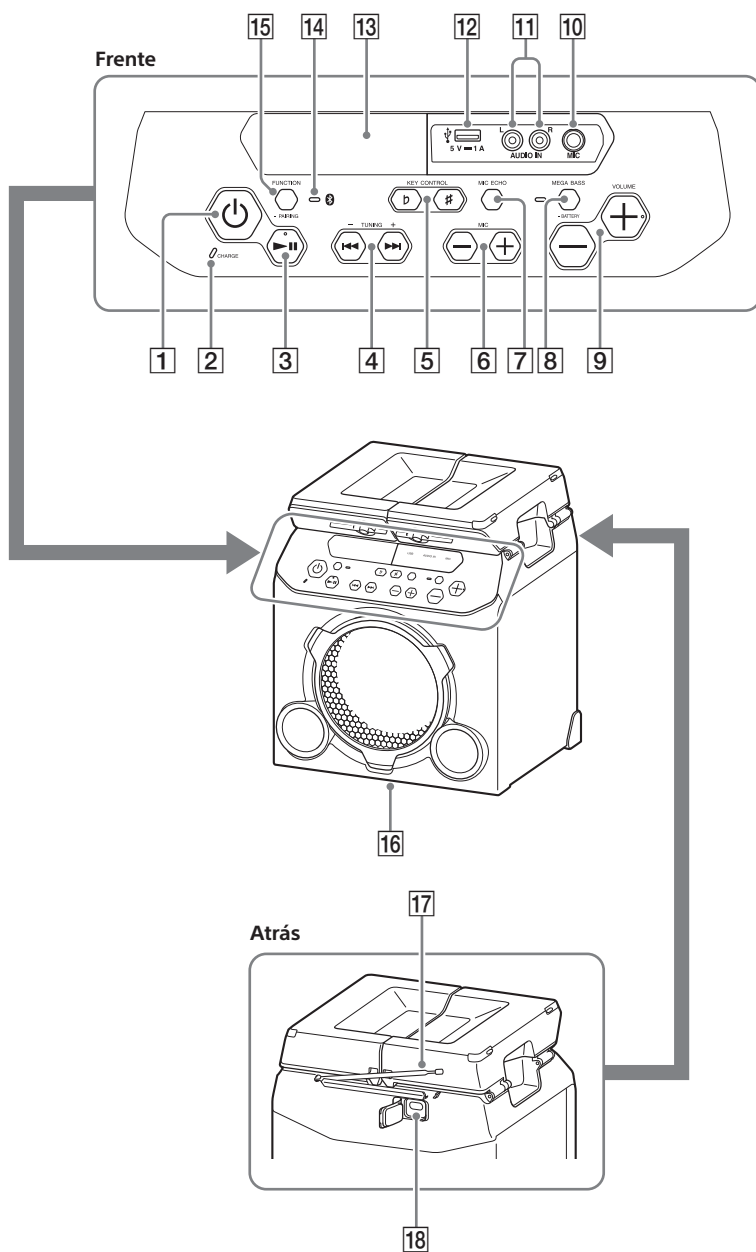

Informações sobre dispositivos compatíveis ..... 26  
Resolução de problemas..... 26  
Precauções..... 29  
Especificações ..... 31  
Aviso sobre marcas comerciais e licença ..... 32

# Guia de peças e controlos



- 1** Botão  (alimentação)  
Prima para ligar ou desligar o sistema.
- 2** Indicador CHARGE  
Acende-se a lâmpara quando a bateria está a carregar.  
Pisca quando o sistema é utilizado com a bateria incorporada e o nível de bateria restante está baixo (menos de 10%).  
Desliga-se quando o sistema é utilizado com o cabo de alimentação CA ligado a uma tomada de parede e a bateria estiver totalmente carregada, ou quando o sistema é utilizado com a bateria incorporada e o nível de bateria restante é 10% e superior.

- 3** Botão  (reproduzir/pausa)\*  
— Prima para reproduzir/pausar a música.  
— Mantenha premido o botão  durante cerca de 3 segundos. A demonstração de som incorporada será reproduzida.

- 4** Botões   (recuar/avançar)  
Prima para selecionar uma faixa ou ficheiro.

#### Botões TUNING -/+

Prima para sintonizar uma estação FM.

- 5** Botões KEY CONTROL /#

- 6** Botões MIC -/+  
Prima para diminuir o nível de volume do microfone.

- 7** Botão MIC ECHO (página 8)  
Mantenha premido para parar a demonstração de som incorporada.

- 8** Botão MEGA BASS – BATTERY  
— Prima para reforçar o som grave e criar um som mais potente (página 22).  
— Mantenha premido para verificar o nível restante da bateria (página 10).

#### Indicador MEGA BASS

Acende-se quando a função MEGA BASS está ligada.

- 9** Botões VOLUME -/+\*  
Prima para ajustar o volume.

- 10** Entrada MIC  
Utilize para ligar o microfone.

- 11** Entradas AUDIO IN L/R  
Ligue a tomadas de saída de áudio de um televisor ou de um equipamento de áudio/vídeo. O som é emitido através deste sistema.

- 12** Porta  (USB)  
Utilize para ligar um dispositivo USB.

- 13** Visor

- 14** Indicador  (BLUETOOTH)

- 15** Botão FUNCTION – PAIRING  
— Prima repetidamente para selecionar a função BLUETOOTH, USB ou AUDIO IN.  
— Quando a função BLUETOOTH for selecionada, mantenha o botão premido para ativar o emparelhamento BLUETOOTH (página 15).

- 16** Orifício para acessório de tripé (na superfície inferior)

Utilize um tripé (à venda no mercado) capaz de suportar um peso igual ou superior a 5 kg. Consoante as especificações do tripé, a coluna instalada no tripé pode não ficar voltada para a direção correta.



- 17** Antena de rádio FM

- 18** Entrada AC IN

\* O botão  (reproduzir/pausa) e o botão VOLUME + têm um ponto em relevo. Use o ponto em relevo como referência quando utilizar o sistema.

## Estados dos indicadores

Os estados dos indicadores na unidade são apresentados nas ilustrações do modo seguinte.

<b>Estado do indicador</b>	<b>Ilustração</b>
A piscar	
Aceso	
Desligado	

### Carregar a bateria

Se tiver carregado suficientemente a bateria antes de utilizar, pode utilizar o sistema com a bateria incorporada (recarregável) em vez de ligar o cabo de alimentação CA a uma tomada de parede.

**Ligue o cabo de alimentação CA (fornecido) à tomada 8 na parte posterior da unidade e, em seguida, à tomada de parede.**

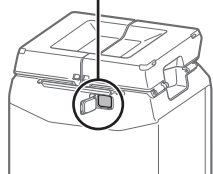
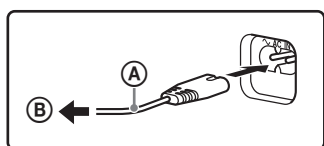

- Ⓐ Cabo de alimentação CA (fornecido)
- Ⓑ Para tomada de parede

O indicador CHARGE acende-se a âmbar. O carregamento é concluído em cerca de 8 horas e o indicador desliga-se.

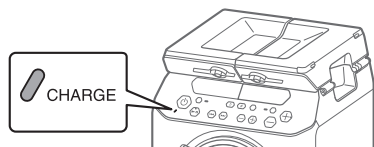

### Nota

- O carregamento da bateria pode demorar mais tempo, dependendo das condições de utilização.
- Mesmo que não pretenda utilizar o sistema durante um período de tempo prolongado, carregue totalmente a bateria uma vez a cada seis meses para manter o seu desempenho.
- Num ambiente extremamente frio ou quente, o carregamento é interrompido para maior segurança. Se o carregamento demorar muito tempo, o sistema também para o carregamento. Para resolver estes problemas, desligue o cabo de alimentação CA e ligue-o novamente com uma temperatura de funcionamento entre 5 °C e 30 °C.

### Sugestão

Pode utilizar o sistema durante o carregamento.

### Ligar o sistema

Prima o botão  para ligar o sistema.

### Sugestão

Se tiver carregado a bateria antes da utilização, pode utilizar o sistema com a bateria incorporada em vez de ligar o cabo de alimentação CA (fornecido) a uma tomada de parede. Para obter detalhes, consulte "Carregar a bateria".

### Desativar a demonstração

**Mantenha premido o botão MIC ECHO durante mais de 3 segundos com o sistema ligado para desativar o modo de demonstração.**

"DEMO OFF" é apresentado no visor. Para reproduzir a demonstração, com o modo de demonstração definido como ligado, ligue o sistema para uma tomada de parede e ligue-o. Quando o sistema é utilizado com a bateria incorporada, a demonstração não é reproduzida.



## Transportar o sistema

Antes de transportar o sistema, desligue todos os cabos. Além disso, se o painel superior da unidade estiver aberto, feche-o com segurança quando transportar a unidade.

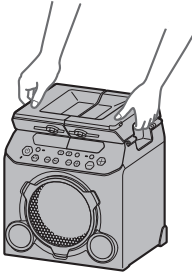

### Nota

O posicionamento correto da mão ao transportar o sistema é muito importante para evitar danos pessoais e/ou materiais.

## Abrir o painel superior

Abra o painel superior para poder utilizar o sistema como uma mesa. Para abrir o painel superior, empurre a lingueta para cima (A) na parte posterior da unidade e, em seguida, abra as abas do painel superior para o abrir.

Também pode colocar bebidas no porta-bebidas.

Além disso, utilizar o painel superior aberto confere ao som uma sensação de espaço.

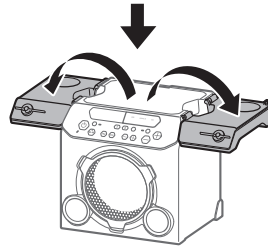
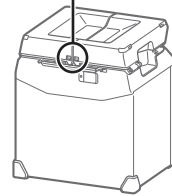
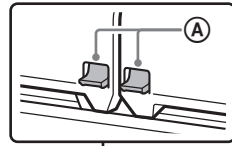

Tenha cuidado para não prender o dedo no painel superior quando o abrir ou fechar.

### Nota

- Não se sente na unidade.
- A carga suportada é de 10 kg no máximo.
- Não coloque placas metálicas quentes ou outros objetos quentes sobre o painel superior.
- Tenha em atenção que se aplicar carga em apenas uma das abas do painel superior aberto, a unidade poderá tombar.
- Não deixe objetos sensíveis ao magnetismo (cartões carregáveis, cartões de crédito com codificação magnética, etc.) perto do painel superior.

## Acerca da gestão de energia

- Por predefinição, este sistema está configurado para se desligar automaticamente após cerca de 15 minutos, quando não for efetuada nenhuma operação e não for detetada nenhuma saída de sinal de áudio. Para obter mais informações, consulte "Configurar a função de modo standby automático" (página 24).
- Pode reduzir o consumo de energia se utilizar o modo de visor desligado (Modo de poupança de energia). Para obter mais informações, consulte "Poupar a energia da bateria" (página 25).

### Verificar o nível de bateria da bateria recarregável

Para verificar o nível de bateria restante, é emitido um aviso de voz e é apresentada uma mensagem no visor.

Pode também reduzir o nível de bateria utilizando o "Sony | Music Center" (página 20).

**1** Prima o botão  para ligar o sistema.

**2** Mantenha premido o botão **MEGA BASS – BATTERY** durante mais de 3 segundos.

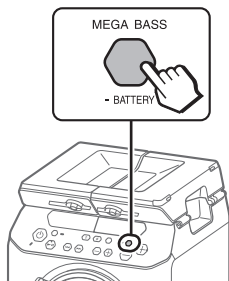

**3** É emitido um aviso de voz audível e é apresentada uma das seguintes mensagens no visor, conforme o nível de bateria restante.

Mensagem de aviso de voz (nível de bateria)	Mensagem no visor
"Fully charged" (80% – 100%)	FULLY CHARGED
"Battery About 70%" (60% – 79%)	BATT 70%
"Battery About 50%" (30% – 59%)	BATT 50%
"Battery About 20%" (11% – 29%)	BATT 20%
"Please charge" (menos de 10%)	PLEASE CHARGE

### Sugestão

A mensagem "Please charge" é reproduzida automaticamente quando o sistema é utilizado com a bateria incorporada e o nível de bateria restante é inferior a 10%.

## Instalar o sistema de colunas num tripé

Alinhe o orifício do sistema de colunas (A) com o tripé (não fornecido) (B) e, em seguida, empurre-o cuidadosamente para baixo até ficar totalmente inserido no tripé. Certifique-se de que utiliza um tripé com cerca de 35 mm de diâmetro e com um peso igual ou superior a 2,8 kg, capaz de suportar um peso de 10 kg ou mais. Dependendo das especificações do tripé, o sistema de colunas instalado no tripé pode não ficar voltado para a direção correta.

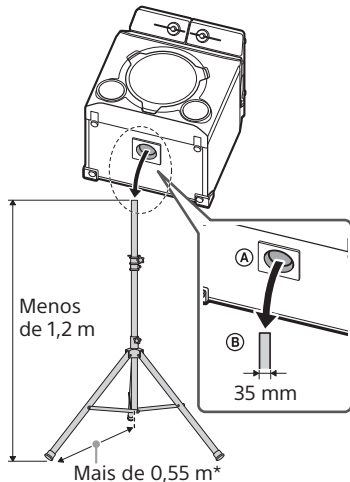

\* Recomendamos que abra as pernas do tripé ao máximo.

### Nota

Tenha os seguintes cuidados ao instalar o sistema de colunas no tripé para evitar ferimentos ou danificar o sistema de colunas.

- Monte completamente o tripé antes de instalar o sistema de colunas. Certifique-se de que lê as instruções de funcionamento do tripé.
- Não instale o sistema de colunas no tripé se este estiver colocado numa superfície instável, numa passagem ou em quaisquer outros locais não adequados.
- Certifique-se de que o sistema de colunas está instalado no tripé com segurança.

- Não empurre o sistema de colunas, nem coloque objetos sobre o mesmo quando este estiver instalado no tripé.
- Não rode nem levante o sistema de colunas quando este estiver instalado no tripé.
- Não passe sobre as pernas do tripé para evitar tropeçar.
- Desligue o cabo de alimentação de CA (alimentação elétrica), bem como todos os outros cabos, e retire o sistema de colunas do tripé quando pretender mover o tripé, o sistema de colunas ou o subwoofer.
- Tenha cuidado para não tropeçar nos cabos de coluna, nas pernas do tripé ou no cabo de alimentação CA (alimentação elétrica).
- Mantenha as crianças afastadas do sistema de colunas instalado no tripé.
- Tenha outros cuidados para evitar que o sistema de colunas instalado no tripé caia.

### Antes de utilizar o dispositivo USB

Para saber quais são os dispositivos USB compatíveis, consulte "Informações sobre dispositivos compatíveis" (página 26).

Ao utilizar dispositivos Apple com este sistema, ligue-os através de uma ligação BLUETOOTH (página 15). A utilização de dispositivos Apple através de uma ligação USB não é suportada.



#### Nota

- Quando é necessário efetuar a ligação através de um cabo USB, utilize o cabo fornecido com o dispositivo USB. Consulte as instruções de funcionamento fornecidas com o dispositivo USB, para obter detalhes sobre o método de funcionamento.
- Não ligue o sistema e o dispositivo USB através de um concentrador USB.
- Quando o dispositivo USB é ligado, o sistema lê todos os ficheiros existentes no dispositivo USB. Se existirem muitas pastas ou ficheiros no dispositivo USB, a conclusão da leitura do dispositivo USB poderá demorar algum tempo.
- Em alguns dispositivos USB ligados, pode ocorrer um pequeno atraso antes que uma operação seja efetuada por este sistema.
- Não é possível garantir a compatibilidade com todo o software de codificação/escrita. Se os ficheiros de áudio existentes no dispositivo USB tiverem sido codificados originalmente com software incompatível, esses ficheiros podem produzir ruído ou áudio intermitente ou até mesmo não ser reproduzidos.
- Este sistema não suporta necessariamente todas as funções existentes num dispositivo USB ligado.

### Utilizar o sistema como carregador de baterias

Pode utilizar o sistema para carregar a bateria de dispositivos USB quando:



- os dispositivos USB tiverem uma função de recarga,
- o sistema estiver ligado, e
- qualquer função, exceto a função USB, estiver selecionada.

Ligue o dispositivo USB à porta  (USB). O carregamento começa quando o dispositivo USB estiver ligado à porta  (USB). Para mais informações, consulte as instruções de funcionamento do dispositivo USB.







## Reproduzir um ficheiro

São suportados os seguintes formatos de ficheiro de áudio:

- MP3: extensão de ficheiro ".mp3"
- WMA: extensão de ficheiro ".wma"

- 1 Prima o botão FUNCTION – PAIRING para selecionar "USB".**
- 2 Ligue o dispositivo USB à porta  (USB).**
- 3 Prima o botão  para iniciar a reprodução.**  
Pode controlar as operações de reprodução e selecionar facilmente a música a partir de uma lista de música no dispositivo USB utilizando o "Sony | Music Center". (página 20).
- 4 Prima os botões VOLUME -/+ para ajustar o volume.**

### Outras operações

Para	Efetue esta ação
Colocar a reprodução em pausa	Prima o botão  . Para retomar a reprodução, prima novamente o botão  .
Reproduzir a música seguinte	Prima o botão  .
Reproduzir a música anterior	Prima o botão  .
Avançar rapidamente	Mantenha premido o botão  durante mais de 3 segundos.
Recuar rapidamente	Mantenha premido o botão  durante mais de 3 segundos.

**Nota**

- Este sistema não pode reproduzir ficheiros áudio no dispositivo USB nos seguintes casos:
  - quando o número total de ficheiros de áudio num dispositivo USB for superior a 5000.
  - quando o número de pastas num dispositivo USB excede as 999 (incluindo a pasta "ROOT" e as pastas vazias).

Estes números podem variar dependendo da estrutura de ficheiros e pastas. Não guarde outros tipos de ficheiros ou pastas desnecessárias num dispositivo USB que tenha ficheiros áudio.

- O sistema só pode reproduzir até 8 subpastas.
- As pastas que não tenham ficheiros áudio são ignoradas.
- Tenha em atenção que, mesmo que o nome de ficheiro tenha a extensão de ficheiro correta, se o ficheiro real for diferente, o sistema pode produzir ruído ou funcionar incorretamente.

### Ouvir rádio

- 1 **Ajuste a antena para uma recepção ótima.**

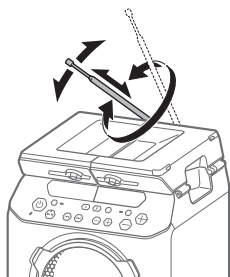

Estique a antena FM e ajuste o comprimento e o ângulo para obter a melhor recepção. Consulte "Utilizar a antena FM" (página 30).

- 2 **Prima o botão FUNCTION – PAIRING repetidamente para selecionar "TUNER FM".**

- 3 **Sintonize uma estação.**

**Sintonização automática:**  
Mantenha premidos os botões TUNING –/+ até a frequência começar a mudar no visor. A pesquisa para automaticamente quando uma estação é sintonizada. "ST" (apenas para programas estéreo FM) é apresentado no visor. Se a pesquisa não parar, prima o botão TUNING – ou + para parar a pesquisa. Em seguida, efetue a sintonização manual (descrita abaixo).

**Sintonização manual:**  
Prima os botões TUNING –/+ repetidamente para sintonizar a estação pretendida.

#### Sugestão

Para reduzir ruído estático numa estação FM estéreo com fraca recepção, mantenha premido o botão FUNCTION – PAIRING e o botão MEGA BASS durante cerca de 3 segundos. No visor, desaparece "ST" e aparece "MONO". Perderá o efeito estéreo, mas a recepção será melhor.

### Programar estações de rádio

Pode armazenar até 20 estações FM como estações favoritas. Para programar estações FM, utilize a aplicação "Sony | Music Center" no seu smartphone/iPhone. Para obter mais informação sobre a aplicação "Sony | Music Center", consulte "Utilizar o "Sony | Music Center" e "Fiestable" através de uma ligação BLUETOOTH" (página 20).

### Definição monaural/estéreo

Se existir ruído durante a recepção FM, altere "MONO/ST" para "MONO." Se alterar para "ST", a opção estéreo ou monaural é selecionada automaticamente, conforme as condições de recepção.

- 1 **Mantenha premido o botão FUNCTION – PAIRING e o botão MEGA BASS durante cerca de 3 segundos.**



## Ligação BLUETOOTH

# Emparelhar este sistema com um dispositivo BLUETOOTH

O emparelhamento é uma operação em que os dispositivos BLUETOOTH se registam mutuamente previamente. Após a conclusão do emparelhamento, não é necessário voltar a efetuá-lo para os dispositivos em questão.

**1 Coloque o dispositivo BLUETOOTH a 1 m do sistema.**

**2 Selecione a função BLUETOOTH.**

- 1 Prima o botão  para ligar o sistema.
- 2 Prima o botão **FUNCTION – PAIRING** repetidamente até o indicador  (BLUETOOTH) na unidade piscar lentamente.

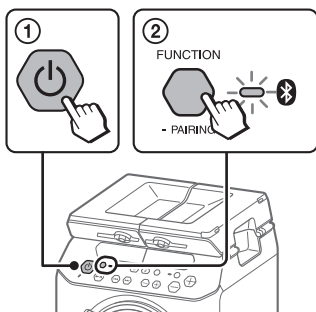

### Sugestão

Quando não existirem informações de emparelhamento no sistema (por exemplo, quando utiliza a função BLUETOOTH pela primeira vez após a compra), o indicador  (BLUETOOTH) pisca rapidamente e o sistema entra no modo de emparelhamento de forma automática. Neste caso, avance para o passo 4.

**3 Mantenha premido o botão FUNCTION – PAIRING durante mais de 3 segundos.**

É emitido o aviso de voz ("Bluetooth pairing") e o indicador  (BLUETOOTH) pisca rapidamente.

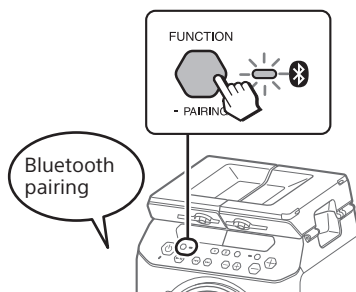

**4 Ative a função BLUETOOTH no dispositivo BLUETOOTH.**

Para mais informações, consulte as instruções de funcionamento do dispositivo BLUETOOTH.

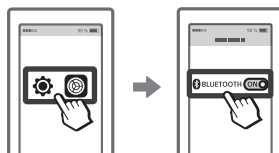

**5 Selecione "GTK-PG10" no visor do dispositivo BLUETOOTH.**

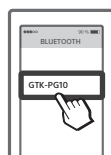

### Nota

Se lhe for pedida uma chave de acesso no dispositivo BLUETOOTH, introduza "0000". A "chave de acesso" pode chamar-se "código de acesso", "código PIN", "número PIN" ou "palavra-passe".

## 6 Certifique-se de que foi estabelecida uma ligação BLUETOOTH.

Assim que a ligação BLUETOOTH for estabelecida, o sistema emite um som de notificação e o indicador  (BLUETOOTH) na unidade para de piscar e permanece aceso.

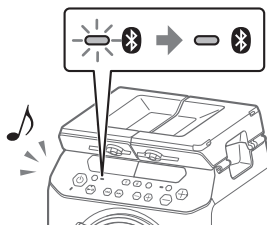

Consoante o dispositivo BLUETOOTH, a ligação pode ser estabelecida automaticamente após a conclusão do emparelhamento.

### Nota

- É possível emparelhar até 8 dispositivos BLUETOOTH. Se for emparelhado um 9.º dispositivo BLUETOOTH, o dispositivo que tiver sido emparelhado há mais tempo será eliminado.
- Se pretender emparelhar com outro dispositivo BLUETOOTH, repita os passos 1 a 6.
- Se o último dispositivo BLUETOOTH ligado estiver nas proximidades, é estabelecida automaticamente uma ligação BLUETOOTH e o indicador BLUETOOTH acende-se.

## Cancelar a operação de emparelhamento

Prima o botão FUNCTION – PAIRING.

## Para terminar a ligação BLUETOOTH

Desative a função BLUETOOTH no dispositivo ligado.

### Nota

Dependendo do dispositivo BLUETOOTH, a ligação BLUETOOTH poderá ser automaticamente terminada quando interrompe a reprodução.

## Apagar todas as informações de registo de emparelhamento

Para apagar todas as informações de registo de emparelhamento, deve repor as predefinições de fábrica do sistema. Consulte "Repor as predefinições de fábrica do sistema" (página 29).

### Nota

Depois de apagar todas as informações de emparelhamento no sistema, o iPhone/iPod touch pode não conseguir estabelecer ligação ao sistema. Neste caso, elimine as informações de emparelhamento do sistema no iPhone/iPod touch e efetue novamente o procedimento de emparelhamento.



## Ouvir música num dispositivo BLUETOOTH

Pode desfrutar da audição de música num dispositivo BLUETOOTH ligado. Verifique o seguinte antes de reproduzir música:

- A função BLUETOOTH do dispositivo BLUETOOTH está ativada.
- O emparelhamento foi concluído (página 15).

### 1 Prima o botão FUNCTION – PAIRING repetidamente até o indicador (BLUETOOTH) na unidade se acender.

A ligação ao último dispositivo BLUETOOTH ligado é estabelecida automaticamente.

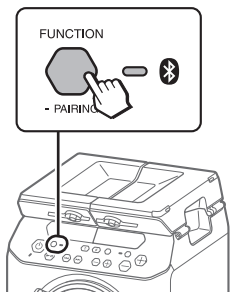

#### Nota

Se o indicador  (BLUETOOTH) piscar, a ligação BLUETOOTH não foi estabelecida. Neste caso, conclua o procedimento de emparelhamento e estabeleça uma ligação BLUETOOTH.

### 2 Inicie a reprodução de uma fonte de áudio no dispositivo BLUETOOTH.

Para mais informações, consulte as instruções de funcionamento do dispositivo BLUETOOTH.

Também pode utilizar o botão  no sistema para reproduzir/pausar a música.



### 3 Ajuste o volume.

Ajuste primeiro o volume do dispositivo BLUETOOTH. Se o nível do volume continuar demasiado baixo, ajuste o nível do volume no sistema com os botões VOLUME –/+.



## Alternar entre dispositivos BLUETOOTH ligados ao sistema ao mesmo tempo (Ligação de vários dispositivos)

Pode ligar até 3 dispositivos BLUETOOTH ao sistema em simultâneo. Durante a reprodução de uma fonte de áudio a partir de um dos dispositivos ligados, pode mudar o dispositivo de entrada BLUETOOTH ao utilizar outro dispositivo ligado para iniciar a reprodução.

### Nota

Dependendo dos dispositivos BLUETOOTH, poderá não ser possível estabelecer 3 ligações BLUETOOTH em simultâneo.

## Acerca da tecnologia sem fios BLUETOOTH

A tecnologia sem fios BLUETOOTH é uma tecnologia sem fios de curto alcance que permite a comunicação de dados sem fios entre dispositivos digitais. A tecnologia sem fios BLUETOOTH tem um raio de alcance aproximado de 10 m.

### Versões BLUETOOTH, perfis e codecs suportados

Para obter mais informações, consulte a "Secção BLUETOOTH" (página 31).

## Indicador (BLUETOOTH)

O indicador  (BLUETOOTH) na unidade acende-se ou pisca a azul para mostrar o estado do BLUETOOTH.

Estado do sistema	Estado do indicador
Standby de BLUETOOTH	A piscar lentamente
Emparelhamento BLUETOOTH	A piscar rapidamente
A ligação BLUETOOTH está estabelecida	Aceso

## Reproduzir com codec de som de alta qualidade (AAC/LDAC™)

Este sistema pode receber dados no formato de codec AAC ou LDAC a partir de um dispositivo BLUETOOTH. Tal confere uma qualidade de som superior à reprodução.

Pode seleccionar uma opção de codec de áudio a partir das seguintes duas definições, através da aplicação "Sony | Music Center" (página 17). A predefinição deste sistema é "AUTO".

- AUTO: O sistema deteta o codec utilizado no dispositivo de origem e selecciona automaticamente o codec ideal de entre "SBC", "AAC\*" ou "LDAC\*".
- SBC: "SBC" é sempre aplicado independentemente do codec utilizado no dispositivo de origem.

\* Disponível apenas quando o codec é suportado pelo seu dispositivo BLUETOOTH.

Para aplicar as alterações da definição, é necessário terminar a ligação BLUETOOTH (página 16) e, em seguida, estabelecer novamente a ligação BLUETOOTH.

### Nota

Pode desfrutar de maior qualidade de som se o dispositivo de origem for compatível com AAC/LDAC e esta função estiver definida como "AUTO". No entanto, o som pode ser interrompido consoante as condições da comunicação BLUETOOTH. Se isto acontecer, defina a função para "SBC".

A LDAC é uma tecnologia de codificação de áudio desenvolvida pela Sony que permite a transmissão de conteúdo de áudio de alta resolução (Hi-Res), mesmo através de uma ligação 19. Contrariamente a outras tecnologias de codificação BLUETOOTH compatíveis (por exemplo, SBC), funciona sem qualquer conversão descendente do conteúdo de áudio de alta resolução (Hi-Res)<sup>1)</sup>. Também permite cerca de três vezes mais dados<sup>2)</sup> do que as outras tecnologias, ao transmitir através de uma rede sem fios BLUETOOTH com uma qualidade de som sem precedentes utilizando uma codificação eficiente e um agrupamento de dados otimizado.

<sup>1)</sup> Excluindo conteúdos no formato DSD.

<sup>2)</sup> Em comparação com SBC (Sub Band Codec) quando está selecionada uma taxa de bits de 990 kbps (96/48 kHz) ou de 909 kbps (88,2/44,1 kHz).

---

## Definição do modo standby de BLUETOOTH

O modo standby de BLUETOOTH permite ao sistema ligar-se automaticamente quando estabelecer a ligação BLUETOOTH a partir de um dispositivo BLUETOOTH. Esta definição está desativada por predefinição.

Esta definição só pode ser configurada através da aplicação "Sony | Music Center". Para obter mais informação sobre a aplicação "Sony | Music Center", consulte "Utilizar o "Sony | Music Center" e "Fiestable" através de uma ligação BLUETOOTH" (página 17).

### Nota

O modo de standby de BLUETOOTH apenas pode ser definido como ligado quando o cabo de alimentação CA está ligado.

### Sugestão

Desative o modo standby de BLUETOOTH para reduzir o consumo de energia no modo standby (Modo eco).

## Ligar ou desligar o sinal BLUETOOTH

Pode ligar ao sistema a partir de um dispositivo BLUETOOTH emparelhado em todas as funções quando o sinal BLUETOOTH do sistema estiver ativado. Esta definição está ativada por predefinição.

### Mantenha premido o botão **FUNCTION – PAIRING** e o botão **VOLUME** - durante mais de **3 segundos** para desligar o sinal BLUETOOTH.

"BT OFF" é apresentado no visor.

#### **Nota**

- Não é possível efetuar as seguintes operações se desativar o sinal BLUETOOTH:
  - Emparelhar e/ou estabelecer ligação a um dispositivo BLUETOOTH
  - Utilizar a aplicação "Sony | Music Center" através de uma ligação BLUETOOTH
- Para ativar o sinal BLUETOOTH, repita o procedimento indicado acima. Quando o sinal BLUETOOTH estiver ligado, é apresentado "BT ON" no visor.

## Utilizar o "Sony | Music Center" e "Fiestable" através de uma ligação BLUETOOTH

### Acerca da aplicação



Sony Music Center



Fiestable

Pode controlar o sistema de uma forma mais flexível e desfrutar do mesmo de novas formas com as aplicações gratuitas "Sony | Music Center" e "Fiestable" no seu smartphone/iPhone. As aplicações "Sony | Music Center" e "Fiestable" estão disponíveis no Google Play e na App Store.

### **1** Procure "Sony | Music Center" e transfira a aplicação para o seu smartphone/iPhone.

Também pode transferir a aplicação ao digitalizar o código bidimensional abaixo.



### **2** Estabeleça uma ligação BLUETOOTH entre o sistema e o seu smartphone/iPhone.

Para obter mais informação sobre a ligação BLUETOOTH, consulte "Emparelhar este sistema com um dispositivo BLUETOOTH" (página 15).

### 3 Inicie a "Sony | Music Center" e transfira a aplicação "Fiestable".



#### Sugestão

Também pode transferir a aplicação "Fiestable" a partir da App Store ou do Google Play.

#### O que pode fazer com a "Sony | Music Center":

- Reproduzir ficheiros de música num dispositivo, como um smartphone, iPhone ou dispositivo USB
- Sintonizar uma estação FM e ouvir rádio
- Selecionar o campo de som
- Definir o temporizador para desligar
- Configurar as opções de energia, como a função de desativação automática (Auto Standby) e o modo standby de BLUETOOTH
- Verificar o nível de bateria
- Alterar os codecs BLUETOOTH (a qualidade de reprodução da transmissão de áudio por BLUETOOTH)
- Configurar as várias definições do sistema

#### O que pode fazer com a aplicação "Fiestable":

- Função de Karaoke
- Motion Control
- Controlar o volume
- Partilhar a situação de utilização do sistema no website de uma rede social. (Party King)

Consulte a ajuda da "Sony | Music Center" para obter mais informações.  
<https://www.sony.net/smcqa/>



#### Nota

- Se a aplicação "Sony | Music Center" não funcionar corretamente, termine a ligação BLUETOOTH (página 16) e, em seguida, estabeleça novamente a ligação BLUETOOTH para que esta funcione corretamente.
- O que pode controlar com a aplicação "Sony | Music Center" varia consoante o dispositivo ligado.
- A especificação e o design da aplicação poderão ser alterados sem aviso prévio.

### Ajustar o som

<b>Para</b>	<b>Efetue esta ação</b>
Ajustar o volume	Prima os botões VOLUME -/+.
Reforçar o som grave e criar um som mais potente (MEGA BASS)	Prima o botão MEGA BASS repetidamente para selecionar "BASS ON". O indicador MEGA BASS acende-se. Para cancelar, prima o botão MEGA BASS repetidamente para selecionar "BASS OFF".

## Utilizar um equipamento opcional

- 1 Ligue a um equipamento opcional (como WALKMAN®, smartphone, TV, leitor de DVD, gravador de IC, etc.) às entradas AUDIO IN L/R da unidade com um cabo de áudio (não fornecido).**
- 2 Prima o botão FUNCTION – PAIRING repetidamente para seleccionar "AUDIO IN".**
- 3 Inicie a reprodução no equipamento ligado.**
- 4 Ajuste o volume.**

Ajuste o volume do equipamento ligado primeiro. Se o nível do volume continuar demasiado baixo, ajuste o nível do volume no sistema com os botões VOLUME –/+.

### Nota

O sistema pode entrar automaticamente no modo standby, se o volume do equipamento ligado estiver demasiado baixo. Neste caso, aumente o nível de volume do equipamento. Para desligar o modo standby automático, consulte "Configurar a função de modo standby automático" (página 23).

## Utilizar um microfone opcional

Podem reproduzir a sua voz através do sistema ligando um microfone dinâmico com uma ficha normal (não fornecida).

- 1 Prima o botão MIC – para diminuir o nível de volume do microfone.**

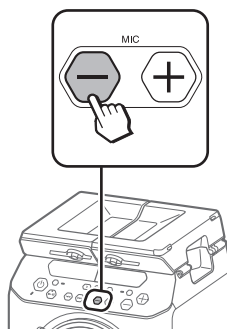

- 2 Ligue um microfone opcional à entrada MIC da unidade.**
- 3 Prima os botões MIC –/+ para ajustar o volume.**
- 4 Falar ou cantar para o microfone ligado.**

---

## Desativar os botões da unidade (bloqueio infantil)

É possível desativar os botões na unidade (à exceção do botão  (alimentação)) para evitar a utilização acidental, por exemplo, numa brincadeira de criança.

**Para desativar os botões, mantenha premido o botão FUNCTION – PAIRING e o botão VOLUME + durante cerca de 3 segundos.**

"CHILD LOCK ON" é apresentado no visor.

Para desativar a função Child Lock, mantenha premido o botão FUNCTION – PAIRING e o botão VOLUME + durante cerca de 3 segundos. "CHILD LOCK OFF" é apresentado no visor.

### **Nota**

A função Child Lock será desativada automaticamente quando desligar o cabo de alimentação CA.

---

## Definir a função de standby automático

Por predefinição, este sistema está definido para se desligar automaticamente após cerca de 15 minutos, quando não for efetuada nenhuma operação ou nenhuma saída de sinal de áudio.

Também pode configurar esta definição e certificar-se de que esta está ativada ou desativada através da aplicação "Sony | Music Center". Para obter mais informação sobre a aplicação "Sony | Music Center", consulte "Utilizar o "Sony | Music Center" e "Fiestable" através de uma ligação BLUETOOTH" (página 20).

### **Nota**

- O sistema pode entrar automaticamente no modo standby, se o volume do equipamento ligado estiver demasiado baixo. Neste caso, aumente o nível de volume do equipamento.
- O sistema não entra em modo standby quando a entrada MIC está a ser utilizada.



---

## Poupar a energia da bateria

Pode poupar energia e utilizar o sistema durante períodos mais longos de tempo ao ativar o modo de visor desligado (Modo de poupança de energia) quando utilizar o sistema com a bateria incorporada (recarregável).

**Para ativar o modo de visor desligado (Modo de poupança de energia), mantenha premido o botão FUNCTION – PAIRING e o botão MIC ECHO durante mais de 3 segundos.**

Para desativar este modo, repita o procedimento.

### **Sugestão**

Para obter mais informações sobre a duração da bateria, consulte "Geral" (página 31).

---

## Verificar a versão do software

Pode verificar a versão atual do software no sistema.

- 1 Mantenha premido o botão FUNCTION – PAIRING e o botão MIC + durante cerca de 3 segundos.**
- 2 Prima os botões ◀◀/▶▶ repetidamente para selecionar "VERSION" e, em seguida, prima o botão ▶▶.**

# Informações sobre dispositivos compatíveis

## Acerca dos dispositivos USB suportados

- Este sistema apenas suporta dispositivos USB Mass Storage Class.
- Este sistema apenas suporta dispositivos USB com formatação FAT (exceto exFAT).
- Alguns dispositivos USB podem não funcionar com este sistema.

## Acerca da comunicação BLUETOOTH para modelos iPhone e iPod

### Compatível com

- iPhone X
- iPhone 8 Plus
- iPhone 8
- iPhone 7 Plus
- iPhone 7
- iPhone SE
- iPhone 6s Plus
- iPhone 6s
- iPhone 6 Plus
- iPhone 6
- iPhone 5s

Este sistema é compatível com iOS 10.0 ou posterior.

## Websites sobre dispositivos compatíveis

Visite os websites indicados abaixo para obter as informações mais recentes sobre os dispositivos BLUETOOTH compatíveis.

### Para os clientes nas Américas:

<https://www.sony.com/am/support>

### Para os clientes na Europa:

<https://www.sony.eu/support>

### Para os clientes de outros países/regiões:

<https://www.sony-asia.com/support>

# Resolução de problemas

Se ocorrer um problema durante o funcionamento do sistema, siga os passos descritos abaixo antes de contactar o agente Sony da sua zona. Se for apresentada uma mensagem de erro, certifique-se de que anota o conteúdo da mesma para consulta.

## 1 Verifique se o problema está listado nesta secção de "Resolução de problemas".

## 2 Visite os seguintes Web sites de suporte a clientes.

### Para os clientes nas Américas:

<https://www.sony.com/am/support>

### Para os clientes na Europa:

<https://www.sony.eu/support>

### Para os clientes de outros países/regiões:

<https://www.sony-asia.com/support>

Nestes Web sites, poderá encontrar as mais recentes informações de suporte e FAQs.

Se o problema persistir, contacte o agente Sony da sua zona.

Note que, se o pessoal da assistência técnica substituir alguma peça durante a reparação, essa peça poderá ficar em posse da assistência técnica.

## Gerais

### O sistema não se liga.

- Carregue a bateria incorporada.
- Verifique se o cabo de alimentação CA está ligado com firmeza.

### O sistema entrou no modo standby.

- Isto não é uma avaria. O sistema entra automaticamente no modo standby após cerca de 15 minutos, quando não for efetuada nenhuma operação, nem existir saída de sinal de áudio (página 24).

### **Não há som.**

- Ajuste o volume.
- Verifique a ligação do equipamento opcional, se existir.
- Ligue o equipamento ligado.
- Desligue o cabo de alimentação CA, volte a ligá-lo e ligue o sistema.

### **São ouvidos zumbidos ou ruídos intensos.**

- Afaste o sistema de fontes de ruído.
- Ligue o sistema a outra tomada de parede.
- Instale um filtro de ruído (comercialmente disponível) no cabo de alimentação CA.
- Desligue o equipamento elétrico circundante.

### **Existe feedback acústico.**

- Reduza o volume.

### **Dispositivo USB**

---

#### **Não é possível carregar o dispositivo USB.**

- Certifique-se de que o dispositivo USB está bem ligado.
- Se o nível de bateria restante do sistema for inferior a 10%, o dispositivo USB ligado não pode ser carregado.

#### **O dispositivo USB não funciona corretamente.**

- Se ligar um dispositivo USB não suportado, podem ocorrer os seguintes problemas. Consulte "Informações sobre dispositivos compatíveis" (página 26).
  - O dispositivo USB não é reconhecido.
  - A reprodução não é possível.
  - O som salta.
  - Há ruído.
  - O som está distorcido.

#### **Não há som.**

- O dispositivo USB não está ligado corretamente. Desligue o sistema e volte a ligar o dispositivo USB.

### **O som tem ruído, salta ou está distorcido.**

- Está a utilizar um dispositivo USB não suportado. Consulte "Informações sobre dispositivos compatíveis" (página 26).
- Desligue o sistema, volte a ligar o dispositivo USB e, em seguida, ligue o sistema.
- Os dados de música propriamente ditos contêm ruído ou o som está distorcido. O ruído pode ter sido introduzido durante o processo de criação da música com o computador. Crie os dados de música novamente.
- A taxa de bits utilizada para a codificação num ficheiro de áudio era baixa. Envie um ficheiro de áudio com taxas de bits mais altas para o dispositivo USB.

### **O dispositivo USB não é reconhecido.**

- Desligue o sistema, volte a ligar o dispositivo USB e, em seguida, ligue o sistema.
- Está a utilizar um dispositivo USB não suportado. Consulte "Informações sobre dispositivos compatíveis" (página 26).
- O dispositivo USB não está a funcionar corretamente. Consulte as instruções de funcionamento do dispositivo USB para obter informações sobre a resolução deste problema.

### **A reprodução não é iniciada.**

- Desligue o sistema, volte a ligar o dispositivo USB e, em seguida, ligue o sistema.
- Está a utilizar um dispositivo USB não suportado. Consulte "Informações sobre dispositivos compatíveis" (página 26).

### **A reprodução não começa no primeiro ficheiro.**

- Defina o modo de reprodução para normal através da aplicação "Sony | Music Center" (página 20).

## **Os ficheiros não podem ser reproduzidos.**

- Não são suportados dispositivos USB com sistemas de ficheiros que não sejam FAT16 ou FAT32.\*
- Se utilizar um dispositivo USB com partições, só é possível reproduzir os ficheiros localizados na primeira partição.
- Não é possível reproduzir ficheiros encriptados ou protegidos por palavra-passe.
- Não é possível reproduzir ficheiros com a proteção de direitos de autor DRM (Digital Rights Management, Gestão de Direitos Digitais) neste sistema.

\* Este sistema suporta FAT16 e FAT32, mas alguns dispositivos de armazenamento USB poderão não suportar todos estes sistemas de ficheiros. Para obter detalhes, consulte as instruções de funcionamento de cada dispositivo de armazenamento USB ou contacte o fabricante.

## **Dispositivo BLUETOOTH**

---

### **Não é possível efetuar o emparelhamento.**

- Coloque o dispositivo BLUETOOTH mais perto do sistema.
- O emparelhamento poderá não ser possível se existirem outros dispositivos BLUETOOTH nas imediações do sistema. Neste caso, desligue os outros dispositivos BLUETOOTH.
- Certifique-se de que introduz a chave de acesso correta quando selecionar o nome do sistema (este sistema) no dispositivo BLUETOOTH.

### **O dispositivo BLUETOOTH não consegue detetar o sistema.**

- Ative o sinal BLUETOOTH (página 20).

### **A ligação não é possível.**

- O dispositivo BLUETOOTH que tentou ligar não suporta o perfil A2DP e não pode ser ligado ao sistema.
- Ative a função BLUETOOTH do dispositivo BLUETOOTH.
- Estabeleça uma ligação a partir do dispositivo BLUETOOTH.
- As informações de registo de emparelhamento foram apagadas. Efetue o emparelhamento novamente.

- Elimine as informações de registo de emparelhamento do dispositivo BLUETOOTH ao repor as predefinições de fábrica do sistema (página 26) e efetue novamente a operação de emparelhamento (página 15).
- Após apagar as informações de emparelhamento do sistema, o iPhone/iPod touch pode não conseguir estabelecer ligação ao sistema. Neste caso, apague as informações de emparelhamento do sistema no iPhone/iPod touch e efetue novamente o procedimento de emparelhamento.

### **O som salta ou flutua, ou a ligação é perdida.**

- O sistema e o dispositivo BLUETOOTH estão demasiado afastados.
- Se existirem obstáculos entre o sistema e o dispositivo BLUETOOTH, remova-os ou evite-os.
- Se existir um equipamento que gere radiação eletromagnética, como uma LAN sem fios, outro dispositivo BLUETOOTH ou um forno micro-ondas nas imediações, afaste-o.

### **Não é possível ouvir o som do dispositivo BLUETOOTH neste sistema.**

- Aumente primeiro o volume no dispositivo BLUETOOTH e, em seguida, ajuste o volume com os botões VOLUME -/+.

### **O som tem muito ruído, salta ou está distorcido.**

- Se existirem obstáculos entre o sistema e o dispositivo BLUETOOTH, remova-os ou evite-os.
- Se existir um equipamento que gere radiação eletromagnética, como uma LAN sem fios, outro dispositivo BLUETOOTH ou um forno micro-ondas nas imediações, afaste-o.
- Reduza o volume do dispositivo BLUETOOTH ligado.

## Repor o sistema

Se o sistema não responder e não o conseguir utilizar apesar de a alimentação estar ligada, reponha o sistema.

- 1 Mantenha premido o botão  (alimentação) na unidade durante mais de 9 segundos.**



O sistema será desligado.

- 2 Prima o botão  (alimentação) para voltar a ligar o sistema.**

### Nota

- Se o sistema não ligar, consulte o seu distribuidor Sony.
- As informações de emparelhamento não são eliminadas após reiniciar o sistema.

## Repor as predefinições de fábrica do sistema

Se o sistema continuar a não funcionar corretamente, reponha as predefinições de fábrica do sistema.

- 1 Prima o botão  (alimentação) para ligar o sistema.**
- 2 Mantenha premido o botão **FUNCTION – PAIRING** e o botão **MIC** – durante mais de 3 segundos.**

Depois de o indicador "RESET" ser apresentado no visor, todas as definições configuradas pelo utilizador, como as informações de registo de emparelhamento, são repostas para as predefinições de fábrica.

## Precauções

### Sobre a segurança

- Desligue completamente o cabo de alimentação CA da tomada de parede se não for utilizado por um longo período de tempo. Quando desligar a unidade, agarre sempre na ficha. Nunca puxe pelo cabo.
- Se deixar cair qualquer objeto sólido ou líquido dentro do sistema, desligue-o da corrente e peça que seja verificado por um técnico qualificado antes de voltar a utilizá-lo.
- O cabo de alimentação CA só deve ser substituído num local de assistência qualificado.

### Sobre o posicionamento

- Não coloque o sistema numa posição inclinada ou em locais extremamente quentes, frios, poeirentos, sujos, húmidos ou sem ventilação adequada, ou sujeitos a vibração, luz solar direta ou a luz brilhante.
- Tenha cuidado ao colocar o sistema sobre superfícies com um tratamento especial (por exemplo, enceradas, oleadas ou polidas), pois podem ficar manchadas ou perder a cor.
- Certifique-se de que não salpica água na unidade. Esta unidade não é à prova de água.

### Sobre a acumulação de calor

- O aquecimento do sistema durante o funcionamento é normal e não representa um motivo de preocupação.
- Não toque na caixa se a unidade tiver sido utilizada continuamente com um volume de som elevado, porque a caixa pode ter ficado quente.

### Sobre o sistema de colunas

O sistema de colunas incorporado não tem blindagem magnética e a imagem dos televisores próximos pode sofrer distorções magnéticas. Nesta situação, desligue o televisor, aguarde 15 a 30 minutos e volte a ligá-lo.

Se não existir qualquer melhoria, afaste mais o sistema do televisor.

### Limpar a caixa

Limpe o sistema com um pano macio ligeiramente embebido numa solução de detergente suave. Não utilize nenhum tipo de esfregão abrasivo, pó de limpeza ou solvente, como diluente, benzina ou álcool.

## Sobre a comunicação por BLUETOOTH

- Os dispositivos BLUETOOTH devem ser utilizados a uma distância aproximada (sem obstáculos) de 10 m entre si. A distância de comunicação efetiva poderá ser menor nas condições seguintes.
    - Quando uma pessoa, objeto metálico, parede ou outro obstáculo está presente entre os dispositivos com uma ligação BLUETOOTH
    - Locais onde existe uma LAN sem fios instalada
    - Perto de fornos micro-ondas em utilização
    - Em locais onde sejam geradas outras ondas eletromagnéticas
  - Os dispositivos BLUETOOTH e o equipamento da rede local sem fios (IEEE 802.11b/g) utilizam a mesma banda de frequência (2,4 GHz). Quando utilizar o seu dispositivo BLUETOOTH perto de um dispositivo com capacidades LAN sem fios, poderá ocorrer interferência eletromagnética. Isto poderá originar taxas de transferência de dados mais reduzidas, ruído ou impossibilidade de ligação. Se isto acontecer, experimente as seguintes soluções:
    - Utilize este sistema a mais de 10 m de distância do equipamento da rede local sem fios.
    - Desligue o equipamento da rede local sem fios quando utilizar o dispositivo BLUETOOTH a menos de 10 m.
    - Aproxime o mais possível este sistema e o dispositivo BLUETOOTH.
  - As ondas de rádio transmitidas por este sistema poderão interferir com o funcionamento de alguns dispositivos médicos. Visto que esta interferência poderá originar anomalias de funcionamento, desligue sempre este sistema e o dispositivo BLUETOOTH nos locais seguintes:
    - Em hospitais, comboios, aviões, postos de combustível e qualquer local onde possam estar presentes gases inflamáveis
    - Perto de portas automáticas ou alarmes de incêndio
  - O sistema suporta funções de segurança que estão em conformidade com as especificações BLUETOOTH para garantir ligações seguras durante comunicações com recurso a tecnologia BLUETOOTH. No entanto, esta segurança poderá ser insuficiente, consoante a definição dos conteúdos e outros fatores; por este motivo, tome os devidos cuidados quando comunicar através da tecnologia BLUETOOTH.
  - A Sony não é responsável por quaisquer danos ou outras perdas resultantes da fuga de informações durante a comunicação efetuada através da tecnologia BLUETOOTH.
- A comunicação BLUETOOTH não é necessariamente garantida com todos os dispositivos BLUETOOTH que possuam o mesmo perfil que este sistema.
  - Os dispositivos BLUETOOTH ligados a este sistema têm de estar em conformidade com a especificação BLUETOOTH prescrita pela Bluetooth SIG, Inc., tendo de possuir uma certificação de compatibilidade. No entanto, mesmo quando um dispositivo é compatível com a especificação BLUETOOTH, poderão existir casos em que as características ou especificações do dispositivo BLUETOOTH impossibilitam a comunicação ou originam métodos de controlo, apresentação ou funcionamento diferentes.
  - Poderá ocorrer ruído ou interrupção de áudio, consoante o dispositivo BLUETOOTH ligado a este sistema, o ambiente de comunicação e as condições circundantes.

## Utilizar a antena FM

- Ao ajustar o comprimento, segure a antena pela parte mais espessa e pela parte superior e estenda/recolha lentamente.
- Ao ajustar a direção, segure a antena pela parte mais espessa e rode-a. Se mover a antena pela parte superior ou aplicar muita força, pode parti-la.

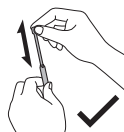

- Utilize a antena com cuidado. Se tentar mover a antena incorretamente, poderá danificá-la.

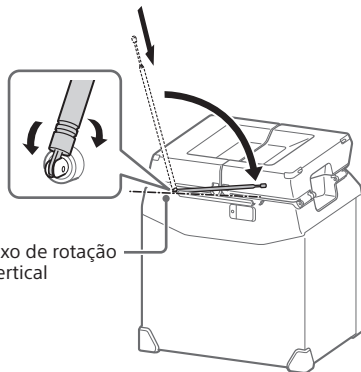

# Especificações

## Secção das colunas

Tweeter:

40 mm × 2, tipo cone

Woofers:

180 mm × 1, tipo cone

## Secção USB e formatos de áudio suportados

Taxa de bits suportada:

MP3 (MPEG1 Audio Layer-3): 32 kbps – 320 kbps, VBR

WMA: 32 kbps – 192 kbps, VBR

Frequências de amostragem:

MP3 (MPEG1 Audio Layer-3):

32/44,1/48 kHz

WMA: 44,1 kHz

## Secção BLUETOOTH

Sistema de comunicação:

Norma BLUETOOTH versão 4.2

Saída:

Norma BLUETOOTH, classe de potência 2

Potência de saída máxima:

<10,0 dBm

Alcance máximo de comunicação:

Linha de visão aprox. 10 m<sup>1)</sup>

Banda de frequência:

Banda de 2,4 GHz (2,4000 GHz – 2,4835 GHz)

Método de modulação:

FHSS (Freq Hopping Spread Spectrum)

Perfis BLUETOOTH compatíveis<sup>2)</sup>:

A2DP (Advanced Audio Distribution Profile)

AVRCP (Audio Video Remote Control Profile)

Codecs suportados:

SBC (Sub Band Codec)

AAC (Advanced Audio Coding)

LDAC

<sup>1)</sup> A gama real irá variar dependendo de fatores como os obstáculos existentes entre os dispositivos, campos magnéticos em redor de um forno de micro-ondas, eletricidade estática, sensibilidade de receção, desempenho da antena, sistema operativo, aplicação de software, etc.

<sup>2)</sup> Os perfis BLUETOOTH padrão indicam a finalidade da comunicação BLUETOOTH entre os dispositivos.

## Geral

Requisitos de alimentação:

Modelo da América do Norte:

CA 120 V, 60 Hz

Outros modelos: CA 120 V – 240 V, 50/60 Hz

Consumo de energia:

30 W

Consumo de energia no modo standby:

Quando o modo standby de

BLUETOOTH e o modo de

demonstração estão ativados: 2,3 W

Quando o modo standby de

BLUETOOTH está ativado e o modo de

demonstração está desativado: 1,2 W

Quando o modo standby de

BLUETOOTH e o modo de demons-

tração estão desativados: 0,5 W

Autonomia da bateria de íões de lítio

(ao utilizar a ligação BLUETOOTH):

Aprox. 13 horas<sup>1)</sup>

Se o nível de volume do sistema

estiver definido para o máximo, a

autonomia será de cerca de 5 horas.<sup>2)</sup>

Tempo de carregamento da bateria de

íões de lítio (enquanto a unidade está

desligada):

Aprox. 7 horas<sup>3)</sup>

<sup>1)</sup> Quando o BLUETOOTH está ligado. O desempenho real varia consoante as definições, as condições ambientais e a utilização. A capacidade da bateria diminui ao longo do tempo e com a utilização.

<sup>2)</sup> O tempo pode variar consoante a temperatura ou as condições de utilização.

<sup>3)</sup> O tempo que é necessário para carregar a bateria incorporada até à sua capacidade total quando a unidade está desligada.

Saída de CC:

Entrada USB (para carregar a bateria de um dispositivo ligado)

(5 V, máx. 1,0 A)

Dimensões (L/A/P) (aprox.):

330 mm x 376 mm x 303 mm

Peso (aprox.):

6,7 kg

Quantidade do sistema:

1 unidade

Acessórios fornecidos:

Cabo de alimentação CA (2)<sup>4)</sup>

<sup>4)</sup> Para os clientes do Reino Unido, Irlanda, Malta e Chipre:

— Utilize o cabo de alimentação CA (alimentação elétrica) (A).

Por motivos de segurança, o cabo de alimentação CA (alimentação elétrica) (B) não se destina aos países/regiões acima e, como tal, não deverá ser utilizado nestes países/regiões.

- Para os clientes de outros países/regiões:  
Utilize o cabo de alimentação CA  
(alimentação elétrica) (B).

(A)

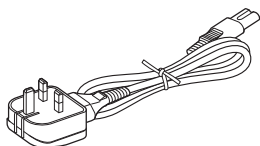

(B)

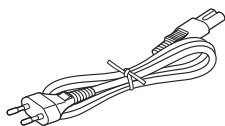

O design e as características técnicas  
estão sujeitos a alterações sem aviso  
prévio.

## Aviso sobre marcas comerciais e licença

- A tecnologia de codificação de áudio MPEG Layer-3 e as respetivas patentes são licenciadas pela Fraunhofer IIS e pela Thomson.
- Windows Media é uma marca registada ou uma marca comercial da Microsoft Corporation nos EUA e/ou noutros países.
- Este produto está protegido por determinados direitos de propriedade intelectual da Microsoft Corporation. Está proibido o uso ou distribuição dessa tecnologia fora deste produto sem uma licença da Microsoft ou de uma subsidiária autorizada da Microsoft.
- A marca e os logótipos BLUETOOTH® são marcas registadas da Bluetooth SIG, Inc. e qualquer utilização destas marcas pela Sony Corporation é efetuada sob licença. Outras marcas comerciais e nomes comerciais são propriedade dos respetivos proprietários.
- Google Play e Android são marcas comerciais da Google LLC.
- LDAC™ e o logótipo LDAC são marcas comerciais da Sony Corporation.
- Apple, o logótipo Apple, iPhone, iPod e iPod touch são marcas comerciais da Apple Inc., registadas nos EUA e noutros países. App Store é uma marca de serviço da Apple Inc., registada nos EUA e noutros países.
- A utilização do distintivo Made for Apple significa que um acessório foi concebido para ligação específica a produtos Apple identificados no distintivo, tendo sido certificado pelo criador como cumprindo os padrões de desempenho da Apple. A Apple não é responsável pela utilização deste dispositivo ou pela conformidade do mesmo com as normas de segurança e regulamentares. Note que a utilização deste acessório com um iPod ou iPhone pode afetar o desempenho da rede sem fios.
- WALKMAN e o logótipo WALKMAN são marcas registadas da Sony Corporation.
- Todas as outras marcas comerciais e marcas registadas são propriedade dos respetivos detentores. Neste manual, as marcas ™ e ® não são especificadas.



