

SONY®

5-013-496-11(1)



5013496111

Udhëzuesi i referencës

SQ

Референтен водич

MK

Televizion Телевизор

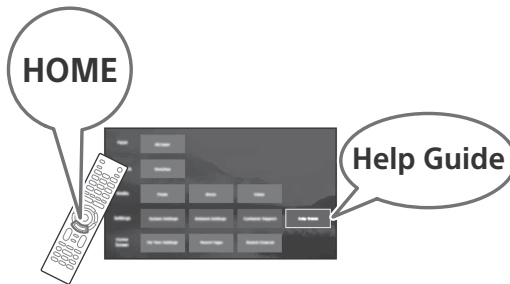

Për informacion të dobishëm rreth produkteve të Sony /
За корисни информации за производите на Sony

<https://www.sony.eu/support>

BRAVIA

KD-65X70xx / 55X70xx / 49X70xx / 43X70xx

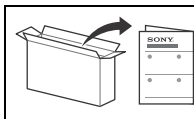

Të bashkëngjitni
Qëndrimi në tabelë,
referojuni Udhëzuesit të
Konfigurimit.

Përmbajtje

LAJMERIM I RENDESISHEM	2
Informacion mbi sigurinë	2
Telekomandë dhe TV	3
Diagrami i lidhjes	5
Instalimi i televizorit në mur.....	7
Duke përdorur opsionin Kllapa e murit	7
Shkëputja e Qëndrimi në tabelë nga TV	8
Problem dhe zgjidhjet	9
Problem dhe zgjidhjet	9
Specifikimet	9

Prezantimi

Faleminderit për zgjedhjen e këtij produkti Sony. Para se të përdorni televizorin, ju lutemi ta lexoni këtë manual tërësisht dhe ta mbani atë për referencë të ardhshme.

Shënim

- Para se të përdorni televizorin, lexoni "Informacionin e Sigurisë" (faqe 2).
- Lexoni Informacionin e Sigurisë të furnizuar për informacion shtesë të sigurisë
- Imazhet dhe ilustrimet e përdorura në Udhëzuesin e Instalimit dhe në këtë manual janë vetëm për referencë dhe mund të ndryshojnë nga produkti aktual.
- "xx" që shfaqet në emrin e modelit korrespondon me një shifër numerike, që lidhet me dizajnin, ngjyrën ose sistemin televiziv.

Udhëzuesi i ndihmës (Manual)

Për më shumë informacion të detajuar, shtypni **HOME** në telekomandë, pastaj zgjidhni [Help Guide] nën menunë [Settings]. Ju gjithashtu mund të kontrolloni Udhëzuesin e ndihmës nga kompjuteri juaj ose smartphone (informacioni i dhënë në kopertinën e pasme të këtij manuali).

Vendndodhja e etiketës së identifikimit

Etiketat për Modelin Televizor Nr., Data e Prodhimit (viti / muaji) dhe Vlerësimi i Furnizimit me Energji gjenden në pjesën e pasme të televizorit ose paketës.

Për modelet me furnizuesin kryesor të furnizuar: Etiketat për përshatësin e rrymës Nr. I modelit dhe Nr. I serisë janë të vendosura në pjesën e poshtme të përshatësit të rrjetit.

LAJMERIM I RENDESISHEM

Njoftim për pajisjet radio

Me këtë, Sony Corporation deklaron se pajisjet e radios llojet KD-65X7056, KD-65X7055, KD-65X7053, KD-65X7052, KD-55X7056, KD-55X7055, KD-55X7053, KD-55X7052, KD-49X7056, KD-49X7055, KD-49X7053, KD-49X7052, KD-43X7056, KD-43X7055, KD-43X7053, KD-43X7052 janë në përputhje me Direktivën 2014/53 / BE. Teksti i plotë i deklaratës së konformitetit të BE-së është në dispozicion në adresën e internetit në vijim: <http://www.compliance.sony.eu/>

Kjo pajisje radio mund të operohet në BE pa cenuar kërkesat e aplikueshme për përdorimin e spektrit të radios.

Informacione mbi sigurinë

Instalimi / Vendosja

Instaloni dhe përdorni televizorin në përputhje me udhëzimet e mëposhtme për të shmangur çdo rrezik zjarri, goditjeje elektrike ose dëmtim dhe / ose lëndime.

Instalimi

- Televizori duhet të instalohet në afërsi të një prizë të mundshëm të rrjetit.
- Vendosni televizorin në një sipërfaqe të qëndrueshme, të nivelit, për të mos lejuar që ajo të bjerë dhe të shkaktojë dëmtim personal ose dëmtim të pronës.
- Instaloni TV ku nuk mund të tërhiqet, shtyhet ose rrëzohet.
- Instaloni televizorin në mënyrë që mbulesa e tavolinës së televizorit të mos dalë nga mbështetësi i televizorit (nuk është i furnizuar). Nëse stenda e tavolinës del jashtë stendës së televizorit, mund të shkaktojë që TV të rrëzohet, të bjerë poshtë dhe të shkaktojë plagosje personale ose dëmtim të televizorit.

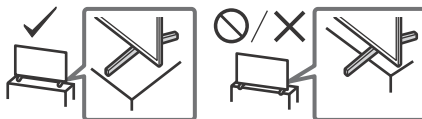

- Vetëm personeli i kualifikuar i shërbimit duhet të kryejë instalimet në mur.
- Për arsye sigurie, rekomandohet fuqimisht që të përdorni pajisje Sony, duke përfshirë:
 - Mbërthimi në mur: SU-WL450
- Sigurohuni që të përdorni vida të furnizuara me Mbërthimi në mur kur bashkëngjitur Mbërthimi në mur në televizor. Vidhat e furnizuara janë projektuar siç tregohet nga ilustrimi kur matet nga sipërfaqja e bashkëngjitur e Mbërthimi në mur. Diametri dhe gjatësia e vida ndryshojnë në varësi të Mbërthimi në mur model. Përdorimi i vida të ndryshme nga ato të furnizuara mund të rezultojë në dëmtim të brendshëm të televizorit ose të shkaktojë rënien e tij, etj.

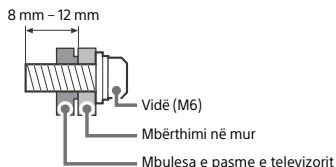

Transportimin

- Para transportimit të televizorit, shkëputni të gjitha kablot.
- Dy ose tre persona nevojiten për të transportuar një televizor të madh.
- Kur transportohet televizori me dorë, mbajeni atë siç tregohet më poshtë. Mos e vendosni stresin në panelin LCD dhe kornizën rreth ekranit.
- Kur heqni ose lëvizni televizorin, mbajeni fort nga fundi.

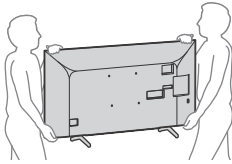

- Gjatë transportimit të televizorit, mos e nënshtroni atë me tundje ose dridhje të tepruar.
- Kur transportoni televizorin për riparime ose gjatë lëvizjes, pakëtoni atë duke përdorur kartonin origjinal dhe paketimin.

Parandalimi i dështimit

KD-65X70xx

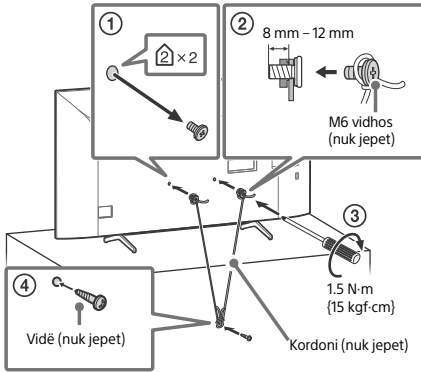

KD-55X70xx / 49X70xx / 43X70xx

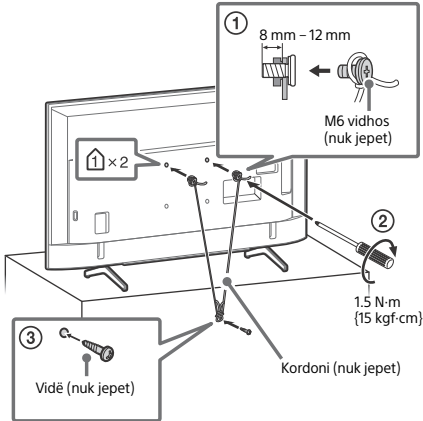

Telekomandë dhe TV

Forma e kontrollit të largët, vendndodhja, disponueshmëria dhe funksioni i butonave të telekomandës mund të ndryshojnë në varësi të modelit tuaj të rajonit / vendit / TV.

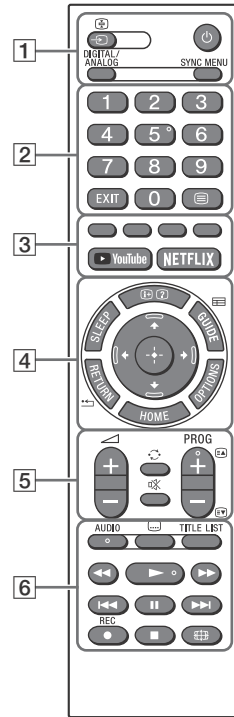

- 1** (Input select/Text hold)
Në modalitetin TV: Shfaq dhe zgjedh burimin e hyrjes.

Në modalitetin tekst: Mbajeni faqen aktuale.

(TV standby)

DIGITAL/ANALOG

Kaloni midis hyrjes dixhitale dhe analoge.

SYNC MENU

Shfaqni BRAVIA Sync Menu. Për më shumë informacion të detajuar, shtypni **HOME** në telekomandë, pastaj zgjidhni [Help Guide] nën menunë [Settings].

- 2** **Butonat e numrave**

EXIT

(Text)

Shfaq informacionin e tekstit.

3 Butonat me ngjyra

YouTube (Vetëm në modelin e rajonit / vendit / TV të kufizuar)
NETFLIX (Vetëm në modelin e rajonit / vendit / TV të kufizuar)

4 **i+/? (Info/Text reveal)**

Shfaq informacionin.

SLEEP

Shtypni vazhdimisht derisa TV të shfaq kohën në minuta ([Off] / [15 min] / [30 min] / [45 min] / [60 min] / [90 min] / [120 min]) që dëshironi TV të mbetet përpara përpara se të fiket. Për të anuluar kohëmatësin e gjumit, shtypni **SLEEP** në mënyrë të përsëritur derisa të shfaqet [Off].

GUIDE/

Afishoni Digital EPG (Electronic Programme Guide).

RETURN/

OPTIONS

Shfaqni një listë që përmban shkurtore në disa menutë cilësuese.

Opcionet e listuara ndryshojnë në varësi të hyrjes dhe përmbajtjes aktuale.

HOME

↕/↔/↔/↕/+

Në navigimin dhe zgjedhjen e menusë së ekranit.

5 **↔ +/- (Volume)**

↻ (Jump)

✖ (Mute)

PROG +/-/EA/EA

Në modalitetin TV: Zgjidhni kanal.

Në modalitetin Tekst: Zgjidhni faqen tjetër (EA) ose të mëparshme (EA).

6 **AUDIO**

Zgjidhni tingullin e burimit shumëgjuhësh ose tingullit të dyfishtë (varet nga burimi i programit).

⋮ (Subtitle setting)

TITLE LIST (Jo në dispozicion për Italinë)

Afishoni listën e titullit.

◀◀/▶▶/▶▶/▶▶/▶▶/▶▶/▶▶/▶▶

Funksiononi përmbajtjen e mediave në TV dhe pajisjen e përputhshme BRAVIA Sync. Ky çelës mund të përdoret gjithashtu për të operuar rishikimin e shërbimit VOD (Video on Demand). Disponueshmëria varet nga shërbimi VOD.

● REC (Jo në dispozicion për Italinë)

Regjistroni programin e shikuar aktualisht në USB HDD.

🌐 (Wide Mode)

Rregullo ekranin e ekranit. Shtypni vazhdimisht për të zgjedhur mënyrën e dëshiruar të gjerë.

KD-65X70xx

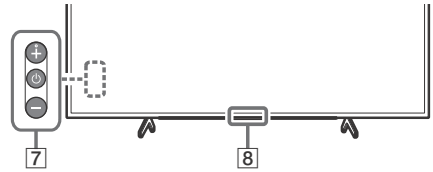

KD-55X70xx / 49X70xx / 43X70xx

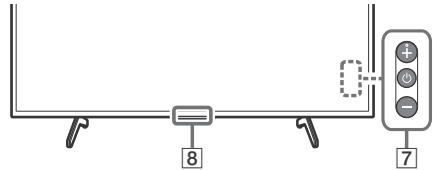

7 ⏻ (Power)

8 Sensori i telekomandës / treguesi LED

Shënim

- Nëse titrat janë zgjedhur dhe përdoruesi fillon një aplikacion dixhital të tekstit përmes 'tekstit', titrat mund të jenë, në rrethana të caktuara, të ndalojnë të shfaqen. Kur përdoruesi del nga aplikacioni i tekstit dixhital, deshifrimi i titrave do të rifillojë automatikisht.
- Sigurohuni që TV të jetë plotësisht i fikur para se të kyçeni rrjetin elektrik.
- Për ta shkëputur TV plotësisht nga rrjeti, tërhiqeni prizën nga priza e rrjetit.
- Ju lutemi prisni për një kohë kur kryeni zgjedhjen e hyrjes për të ndryshuar në hyrjen tjetër.

Diagrami i lidhjes

Mund të lidhni një sërë pajisjeje opsionale në televizorin tuaj.

Shënim

- Terminalat, etiketat dhe funksionet mund të ndryshojnë në varësi të modelit të rajonit / vendit / TV.

SQ

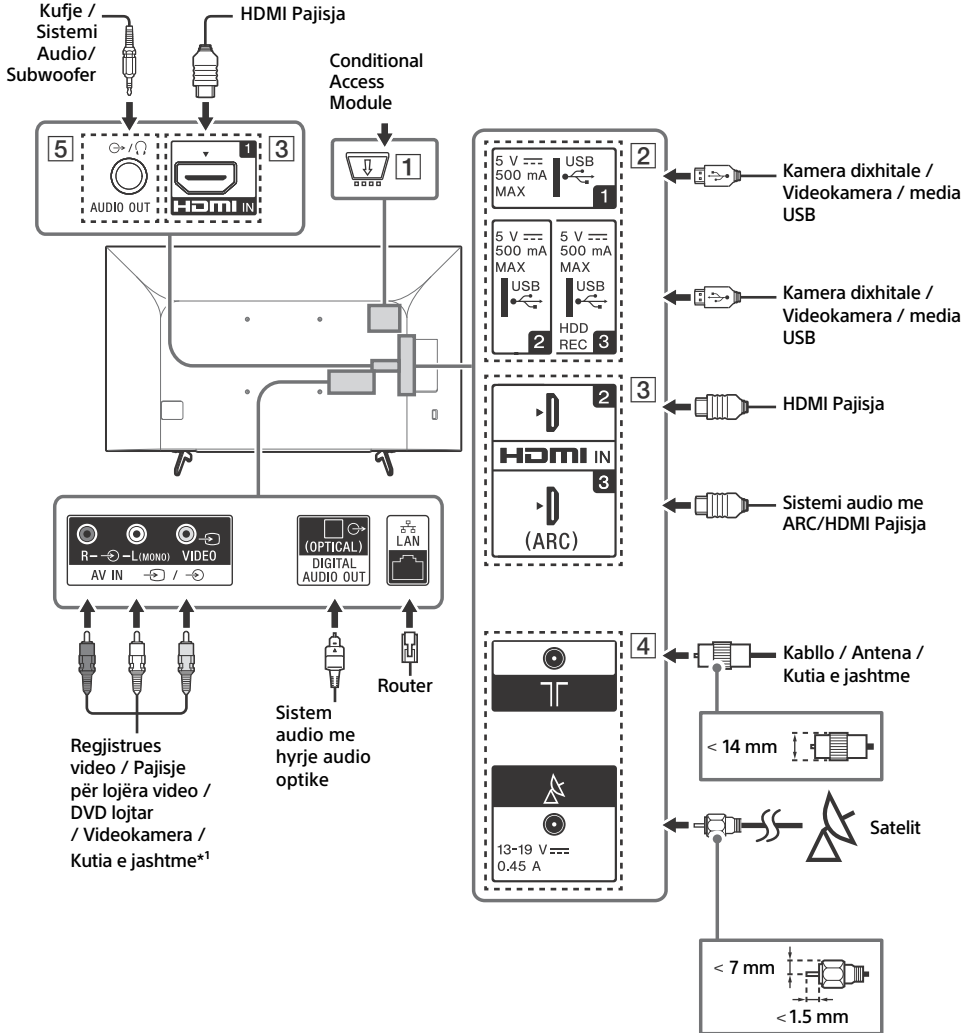

1 **CAM (Conditional Access Module)**

- Ofron akses për të paguar shërbimet e TV. Për detaje, referojuni manualit të udhëzimit të furnizuar me CAM tuaj.
- Mos e futni kartën e mençur drejtpërdrejt në vendndodhjen e TV CAM. Duhet të futet në modulën e hyrjes së kushtëzuar të siguruar nga tregtari juaj i autorizuar.
- CAM nuk mbështetet në disa vende / zona. Kontrolloni me tregtarin tuaj të autorizuar.
- Një mesazh CAM mund të shfaqet kur kaloni në një program dixhital pas përdorimit të videos në Internet.

2 **USB 1/2**, **USB 3 (HDD REC)*2**

- Lidhja e një pajisjeje të madhe USB mund të ndërhyjë me pajisjet e tjera të lidhura me të përveç kësaj.
- Kur lidhni një pajisje të madhe USB, lidhjeni në portën USB 1.
- Lidhni një pajisje USB HDD në portën USB 3.

3 **HDMI IN 1/2/3**

- Ndërfaqja HDMI mund të transferojë video dixhitale dhe audio në një kablo të vetme.

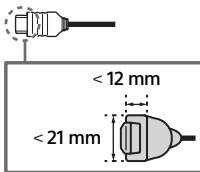

• **HDMI IN 2/3**

3Për të shijuar përmbajtje me cilësi të lartë 4K 50p / 60p, lidhni një kablo Premium High Speed HDMI me HDMI IN 2/3 dhe vendosni [HDMI signal format] në [Enhanced format].Për detaje të formateve të mbështetura, referojuni "Specifikimet" në këtë manual (faqe 9-10).

• **HDMI IN 3 ARC (Audio Return Channel)**

Lidhni sistemin tuaj audio me HDMI IN 3 për të drejtuar audio TV në sistemin tuaj audio. Një sistem audio që mbështet HDMI ARC mund të dërgojë video në televizor dhe të marrë audio nga televizori përmes të njëjtit kablo HDMI. Nëse sistemi juaj audio nuk e mbështet HDMI ARC, një lidhje shtesë me DIGITAL AUDIO OUT (OPTICAL) është e nevojshme.

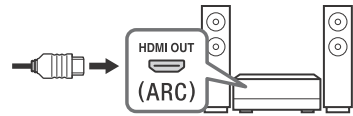

4 **(RF input)**, **(Satellite input)*2**

- Lidhjet për tokësor / kabllor dhe satelit.

5 **AUDIO OUT**

- Mbështet vetëm 3-pole stereo mini jack.
- Për të dëgjuar tingujt e televizorit nëpërmjetpajisjes së lidhur, shtypni **HOME**, më pas zgjidhni [System Settings] → [Setup] → [AV Setup] → [Headphone/Audio Out] dhe pastaj zgjidhni artikullin e dëshiruar.

Shënim

*1 Për një pajisje të jashtme që ka vetëm SCART AV OUT,përdorni një përshtatës SCART-RCA.

*2 Vetëm në rajon / vend / model të kufizuar.

Instalimi i televizorit në mur

Duke përdorur opsionin Mbërthimi në mur

Ky manual i udhëzimeve të TV siguron vetëm hapat për të përgatitur TV-në për të Muri i murit instalimi para se të instalohet në mur.

Për Konsumatorët:

Për arsye të mbrojtjes së produktit dhe të arsyeve të sigurisë, Sony rekomandon fuqimisht që instalimi i TV tuaj të kryhet nga shitësit e Sony ose kontraktorët e licencuar. Mos u përpiqni ta instaloni vetë.

Për shitësit dhe kontraktuesit e Sony:

Jepni vëmendje të plotë ndaj sigurisë gjatë instalimit, mirëmbajtjes periodike dhe ekzaminimit të këtij produkti.

Për instalimin e këtij produkti kërkohet një ekspertizë e mjaftueshme, veçanërisht për të përcaktuar forcën e murit për të mbajtur peshën e TV. Sigurohuni që t'ia besoni lidhjen e këtij produkti në mur të shitësve të Sony ose kontraktorëve të licencuar dhe i kushtoni vëmendje të duhur sigurisë gjatë instalimit. Sony nuk mban përgjegjësi për ndonjë dëmtim ose dëmtim të shkaktuar nga keqpërdorimi ose instalimi jo i duhur.

Përdorni Mbërthimi në mur SU-WL450 (nuk jepet) për të instaluar televizorin në mur. Kur instaloni Mbërthimi në mur, gjithashtu referojuni Udhëzimit të Përdorimit dhe Udhëzimit të Instalimit të furnizuar me Mbërthimi në mur.

Shënim

- Sigurohuni t'i ruani vidhat e hequr në një vend të sigurt, duke i mbajtur ata larg fëmijëve.
- Nëse Qëndrimi në tabelë është bashkangjitur në TV, shkëputni Qëndrimi në tabelë paraprakisht. Shihni udhëzuesin e konfigurimit dhe ndiqni me rend të kundërt hapat për të shkëputur Qëndrimi në tabelë.
- Vendoseni TV me ekranin e tij të ngritur poshtë në një sipërfaqe të qëndrueshme dhe të mbuluar me një leckë të trashë dhe të butë kur hiqni Qëndrimi në tabelë nga TV për të parandaluar dëmtimin e sipërfaqes së ekranit LCD. (Vetëm KD-49 / 43X70xx vetëm)



Për udhëzime në Kllapa e murit instalimi, shihni Informacionin e Instalimit (Kllapa e murit) në faqen e produktit për modelin tuaj të TV.
<https://www.sony.eu/support>

KD-65X70xx

Hiqni vidhat nga pjesa e pasme e televizorit.

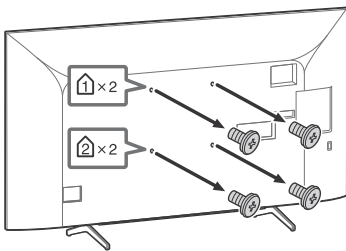

Zhvendosja e tavanit nga televizori

KD-65X70xx

- 1 Hiqni njërën anë të tabanit në një kohë. Qëndroni fort me tavolinën e tavolinës me tëdyja duart ndërsa njerëzit e tjerë ngrënë televizorin.

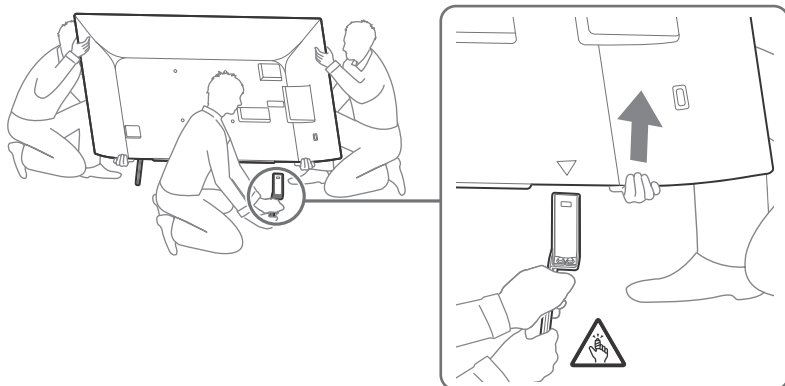

- 2 Përsëriteni hapin e mëparshëm dhe hiqni anën tjetër të tavolinës së tavolinës.

Shënim

- Tre ose më shumë njerëz janë të detyruar të shkëpusin tabanin e tavolinës.
- Kini kujdes të mos përdorni forcë të tepruar ndërkohë që shkyçni tavolinën e tavolinës nga televizori pasi mund të shkaktojë rënien e televizorit duke shkaktuar lëndime personale ose dëmtime fizike në televizor.
- Kujdesuni kur trajtoni tavolinën e tavolinës për të parandaluar dëmtimin e televizorit.
- Kini kujdes gjatë ngritjes së televizorit kur tavolina e tavolinës është e shkëputur, tavolina e tavolinës mund të prishë dhe të shkaktojë lëndime personale.
- Kujdesuni kur hiqni mbulesën e tavolinës nga TV për të parandaluar rrëzimin dhe dëmtimin e sipërfaqes së Zhvendosja e tavanit nga televizori KD-65XG70xx televizorit.

KD-55X70xx

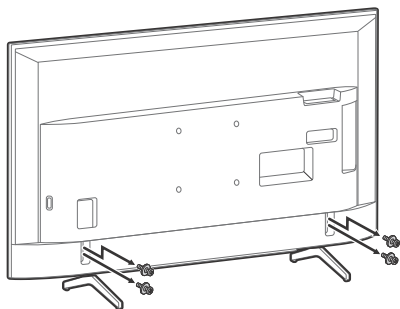

KD-49X70xx / 43X70xx

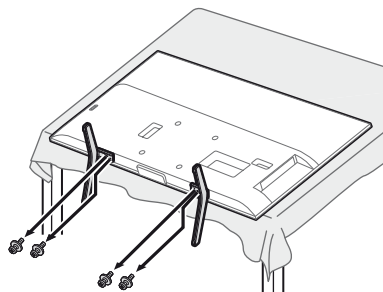

Problemet dhe zgjidhjet

Kur treguesi LED po ndizet me të kuqe, numëro sa herë ndizet (koha e intervalit është tre sekonda).

Nëse treguesi LED ndizet me ngjyrë të kuqe, rivendosni televizorin duke shkëputur rrjetin elektrik nga TV për dy minuta, pastaj ndizni televizorin. Nëse problemi vazhdon, kontaktoni me shitësin ose qendrën e shërbimit Sony me numrin e kohës kur treguesi LED ndizet me ngjyrë të kuqe (koha e intervalit është tre sekonda). Shtypni  në televizor për ta fikur, shkëputur rrjetin elektrik dhe informoni shitësin ose qendrën e shërbimit Sony.

Problemet dhe zgjidhjet

Asnjë foto (ekrani është i errët) dhe asnjë zë

- Kontrolloni lidhjen e antenës / kabllos.
- Lidhni televizorin me prizë elektrike dhe shtypni  në televizor ose në telekomandë.

Konturet e figurës janë shtrembëruar

- Ndryshoni cilësimin aktual të [Film Mode]* në cilësimet të tjera.

Televizori fiket automatikisht (TV hyn në modalitetin e gatishmërisë)

- Kontrolloni nëse aktivizohet [Sleep Timer]*.
- Kontrolloni nëse [Duration]* aktivizohet nga [On Timer] * ose [Photo Frame Settings]*.
- Kontrolloni nëse aktivizohet [Idle TV Standby]*.

Disa burime të hyrjes nuk mund të zgjidhen

- Zgjidhni [AV Preset]* dhe zgjidhni [Always]* të burimit të hyrjes.

Disa programe nuk mund të akordohen

- Kontrolloni lidhjen e antenës / kabllos.

Telekomanda nuk funksionon

- Zëvendësoni bateritë.

Rrethoja televizive bëhet e ngrohtë

- Kur televizori përdoret për një periudhë të gjatë, rrethi i televizorit bëhet i ngrohtë. Ju mund të ndiheni të nxehtë kur prekni atje për dore.

* Për më shumë informacion të detajuar, shtypni **HOME** në telekomandë, pastaj zgjidhni [Help Guide] nën menunë [Settings].

Specifikimet

Sistem

Sistemi i panelit

LCD (Liquid Crystal Display) Panel, LED Backlight

TV sistem

Varësisht nga zgjedhja e vendit/zonës/modeli i televizorit

Analog: B/G, D/K, I

Dixhital: DVB-T/DVB-C

DVB-T2¹

Satelit¹: DVB-S/DVB-S2

Colour/video system

Analog: PAL/SECAM/NTSC3.58 (Vetëm video)/NTSC4.43 (Vetëm video)

Dixhital: MPEG-2 MP@ML/HL, H.264/MPEG-4 AVC MP/

HP@LS.0, H.265/HEVC MP/Main10@LS.1 (4K 60fps)

Mbulimi i kanalit

Varësisht nga zgjedhja e vendit/zonës/modeli i televizorit

Analog: UHF/VHF/Kablllo

Dixhital: UHF/VHF/Kablllo

Satelit¹: IF Frequency 950-2,150 MHz

Prodhim i zërit

10 W + 10 W

Teknologji pa tel

Protocol IEEE 802.11b/g/n

Frekuençë

Pa tel LAN (IEEE 802.11b/g/n)	
Gama e frekuencës	Fuqia dalëse
2400-2483.5 MHz	< 20.0 dBm

Inputet / daljet e daljes

Antena / kabllor

75 ohm terminal i jashtëm për VHF/UHF

Antenë satelitore^{x1}

Konektor Femëror F Tip, 75 ohm.

DiSEqC 1.0, LNB 13 V/18 V & 22 kHz tone, Single Cable Distribution ENS0494.

 AV IN

Video / hyrje audio (priza e phono)

HDMI IN 1/2/3 (mbështesin rezolutën 4K,

HDCP 2.3-compatible)^{x2}

Video:

4096 × 2160p (24, 50, 60 Hz), 3840 × 2160p (24, 25, 30, 50, 60 Hz), 1080p (30, 50, 60 Hz), 1080/24p, 1080i (50, 60 Hz), 720p (30, 50, 60 Hz), 720/24p, 576p, 576i, 480p, 480i

Audio:

Dy kanale lineare PCM: 32/44.1/48 kHz 16/20/24 bits, Dolby Audio, DTS

ARC (Audio Return Channel) (HDMI IN 3 only)



Dy kanale lineare PCM: 48 kHz 16 bits, Dolby Audio, DTS

 DIGITAL AUDIO OUT (OPTICAL)

Fole digjitale optike (Dy kanale lineare PCM: 48 kHz 16 bits, Dolby Audio, DTS)

AUDIO OUT  (Stereo mini jack)

Kufje, dalje audio, subwoofer

 1,  2,  3 (HDD REC) (Funksion nuk është në dispozicion në Itali)

USB port 1, 2 dhe 3 mbështetje High Speed USB (USB 2.0)

 CAM

CAM (Conditional Access Module) slot

 DC IN 19.5 V (modele vetëm me përshtatës të furnizuar)

Hyrja e përshtatës të rrjetit

 LAN

Lidhja 10BASE-T / 100BASE-TX (Në varësi të mjedisit operativ të rrjetit, shpejtësia e lidhjes mund të ndryshojë. Shkalla e komunikimit dhe cilësia nuk janë të garantuara.)

Furnizim me energji, informacion dhe më shumë

Kërkesat e energjisë

përveç modeleve me furnizuesin kryesor të furnizimit 220 V - 240 V AC, 50 Hz modele me furnizuesin kryesor të furnizuar vetëm 19.5 V DC me përshtatës rrjeti

Vlerësimi: Inputet 220 V - 240 V AC, 50 Hz

Klasa e efikasitetit energjetik

KD-65X70xx: A

KD-55X70xx: A

KD-49X70xx: A

KD-43X70xx: A

Madhësia e ekranit (matur diagonalisht) (Rreth)

KD-65X70xx: 163.9 cm / 65 inches

KD-55X70xx: 138.8 cm / 55 inches

KD-49X70xx: 123.2 cm / 49 inches

KD-43X70xx: 108.0 cm / 43 inches

Konsumi i energjisë

Në modalitetin [Standard]

KD-65X70xx: 151 W

KD-55X70xx: 110 W

KD-49X70xx: 75 W

KD-43X70xx: 66 W

Në modalitetin [Vivid]

KD-65X7056 / 65X7055: 256 W

KD-65X7053 / 65X7052: 245 W

KD-55X7056 / 55X7055: 184 W

KD-55X7053 / 55X7052: 173 W

KD-49X7056 / 49X7055: 115 W

KD-49X7053 / 49X7052 / 43X7056 / 43X7055: 100 W

KD-43X7053 / 43X7052: 97 W

Konsumi vjetor i energjisë³

KD-65X70xx: 220 kWh në vit

KD-55X70xx: 161 kWh në vit

KD-49X70xx: 110 kWh në vit

KD-43X70xx: 96 kWh në vit

Konsumi i energjisë në pritje⁴⁺⁵

0.50 W

Rezolucioni i ekranit

3,840 pika (horizontale) × 2,160 rreshta (vertikale)

Rezultati i vlerësimit

USB 1/2/3

5 V ---, 500 mA MAX

Dimensionet (Përafër.) (W × h × d)

me tavolinë

KD-65X70xx: 146.3 × 90.4 × 34.0 cm

KD-55X70xx: 124.1 × 78.1 × 34.0 cm

KD-49X70xx: 110.1 × 70.2 × 28.6 cm

KD-43X70xx: 97.0 × 62.8 × 28.6 cm

pa tavolinë

KD-65X70xx: 146.3 × 84.5 × 8.0 cm

KD-55X70xx: 124.1 × 72.1 × 7.9 cm

KD-49X70xx: 110.1 × 64.5 × 5.7 cm

KD-43X70xx: 97.0 × 57.0 × 5.7 cm

Masa (Përafërsisht)

me tavolinë

KD-65X70xx: 21.4 kg

KD-55X70xx: 16.3 kg

KD-49X70xx: 12.4 kg

KD-43X70xx: 10.2 kg

pa tavolinë

KD-65X70xx: 20.5 kg

KD-55X70xx: 15.4 kg

KD-49X70xx: 11.9 kg

KD-43X70xx: 9.7 kg

Të tjerët

Pajisje shtesë opsionale

Kllapa e murit: SU-WL450

Temperatura e funksionimit: 0 °C – 40 °C

Lagështia e funksionimit: 10% - 80% RH (jo kondensuese)

- *1 Jo të gjitha televizorët kanë teknologji DVB-T2 ose DVB-S / S2 ose terminalin e antenës satelitore.
- *2 HDMI IN 2 dhe HDMI IN 3 mbështesin formate HDMI me kualitet të lartë si 4K 60p / 50p 4: 2: 0 10 bit, 4: 4: 4, 4: 2: 2.
- *3 Konsumi i energjisë në kWh në vit, bazuar në konsumin e energjisë të televizionit që operon 4 orë në ditë për 365 ditë. Konsumi aktual i energjisë do të varet nga mënyra se si përdoret televizionin.
- *4 Fuqia e gatishmërisë së specifikuar arrihet pasi televizionin përfundon proceset e nevojshme të brendshme.
- *5 Konsumi i energjisë në gatishmëri do të rritet kur televizionin juaj të jetë i lidhur me rrjetin.

Shënime

- Mos e hiqni kartën apo mbulimin e skedës (disponueshmëria varet nga modeli TV) nga moduli TV CAM (Conditional Access Module), përveçse për të futur një kartë smart të pajisur në CAM.
- Pajisja e aksesorëve shtesë varet nga modelet / stoqet e vendeve / rajonit / TV.
- Dizajni dhe specifikimet mund të ndryshojnë pa paralajmërim.

Shënime mbi TV dixhital funksion

- TV dixhital (DVB tokësor, satelit dhe kablo), shërbime interaktive dhe funksionet e rrjetit mund të mos jenë të disponueshme në të gjitha vendet ose zonat. Disa funksione mund të mos jenë të aktivizuara ose mund të mos funksionojnë siç duhet me disa ofrues dhe ambiente të rrjetit. Disa ofrues të shërbimit TV mund të paguanjë një tarifë për shërbimet e tyre.
- Ky televizor mbështet transmetimet numerike duke përdorur kodekë MPEG-2, H.264 / MPEG-4 AVC dhe H.265 / HEVC, por pajtueshmëria me të gjithë sinjela e operatorit / shërbimit, të cilat mund të ndryshojnë me kalimin e kohës, nuk mund të garantohen.

Shënime mbi HDR (Range High Dynamic) (Vetëm në model të kufizuar të rajonit / vendit / TV)

- Kompatibil me të gjitha titujt e lojërave HDR PS4 përmes videove HDMI dhe HDR të ndërtuar vetëm në Netflix dhe YouTube App. (Shih faqen e internetit të Sony Support për më shumë informacion).
- Sinjali i HDR-së në mënyrë specifike do të thotë formati HDR10 Media Profile (zakonisht i referuar si HDR10).
- Pajtueshmëria me të gjithë përmbajtjen HDR nuk është e garantuar.

Informacion i markës tregtare

- Termat HDMI dhe HDMI High-Definition Multimedia Interface dhe Logo HDMI janë marka tregtare ose marka të regjistruara të HDMI Licensing Administrator, Inc. në Shtetet e Bashkuara dhe vende të tjera.
- Prodhuar sipas licencës nga Dolby Laboratories. Dolby, Dolby Audio dhe simboli i dyfishtë D janë marka tregtare e Dolby Laboratories.
- Vewd® Core. Copyright 1995-2020 Vewd Software AS. Të gjitha të drejtat e rezervuara.
- Wi-Fi®, Wi-Fi Alliance®, Wi-Fi Direct® dhe Miracast® janë marka tregtare të regjistruara të Wi-Fi Alliance.
- Wi-Fi Protected Setup™ është një markë tregtare e Wi-Fi Alliance.
- Logo Wi-Fi CERTIFIED™ është një shenjë certifikimi e Wi-Fi Alliance.
- Netflix është një markë e regjistruar e Netflix, Inc.
- "YouTube" dhe "YouTube logo" janë marka tregtare të regjistruara të Google LLC.
- "BRAVIA", BRAVIA, dhe BRAVIA Sync janë marka tregtare ose shenja të regjistruara të Sony Corporation.
- "Blu-ray Disc", "Blu-ray" dhe "Blu-ray Disc" janë marka tregtare të Blu-ray Disc Association.
- "PlayStation" është një markë e regjistruar dhe "PS4" është një markë tregtare e Sony Interactive Entertainment Inc.
- Për patentat e DTS, shihni http://patents.dts.com. Prodhuar me licencë nga DTS, Inc. DTS, Symbol, DTS dhe Symbol së bashku, dhe Digital Surround janë marka tregtare ose marka tregtare të regjistruara të DTS, Inc. në Shtetet e Bashkuara dhe / ose vendet e tjera. © DTS, Inc. Të gjitha të drejtat e rezervuara.
- TUXERA është një markë e regjistruar e Tuxera Inc. në SHBA dhe në vende të tjera.

Vetëm për modelet satelitore:

- DiSEqC™ është një markë tregtare e EUTELSAT. Ky televizor mbështet DiSEqC 1.0. Ky televizor nuk ka për qëllim kontrollimin e antenave të motorizuara.
- Të gjitha markat e tjera tregtare janë pronë e pronarëve të tyre përkatës.

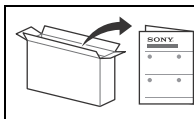

За прикачување на Држачот за маса видете во Водичот за поставување.

Содржина

ВАЖНИ ЗАБЕЛЕШКИ	2
Информации за безбедност	2
Далечински управувач и ТВ	3
Дијаграм за поврзување	5
Инсталирање на ТВ на сид	7
Користење опционален Држач за на сид	7
Откачување на Држачот за на маса од ТВ	8
Проблеми и решенија	9
Проблеми и решенија	9
Спецификации	9

Вовед

Ви благодариме што го избравте овој Sony производ. Пред да ракувате со ТВ, прво прочитајте го внимателно ова упатство и зачувајте го за понтамошна употреба.

Забелешка

- Пред да работите со ТВ, прво прочитајте ја "Информација за безбедност" (стр. 2).
- Прочитајте ја испорачаната Информација за безбедност за дополнителни информации за безбедност
- Сликите и илустрациите користени во Водичот за поставување и ова упатство се само за референца и може да се разликува од вистинскиот производ.
- "xx" кое се прикажува во името на моделот одговара на нумеричките бројки поврзана со дизајнот, бројата или ТВ системот.

Водич со помош (Рачно)

За подетални информации допрете **НОМЕ** на далечинското, потоа изберете [Help Guide] во [Settings] мениот. Може да проверите во Водичот со помош на компјутер или паметен телефон (информација на задната корица од ова упатство).

Локација на етикета за идентификација

Етикети за Бр. на ТВ модел, Датум на производство (година/месец) и Напојување се поставени на задниот дел од ТВ или пакувањето.

За модели со испорачан главен адаптер:

Етикети за Бр. на модел и Сериски бр. на главен адаптер се поставени на долниот дел од главниот адаптер.

ВАЖНИ ЗАБЕЛЕШКИ

Забелешка за радио опремата

Со ова, Sony Corporation изјавува дека радион опрема од типовите KD-65X7056, KD-65X7055, KD-65X7053, KD-65X7052, KD-55X7056, KD-55X7055, KD-55X7053, KD-55X7052, KD-49X7056, KD-49X7055, KD-49X7053, KD-49X7052, KD-43X7056, KD-43X7055, KD-43X7053, KD-43X7052 се во согласност со Директивата 2014/53/EU. Целиот текст на EY декларацијата за усогласеност е достапна на следната интернет адреса: <http://www.compliance.sony.eu/>

Со оваа радио опрема може да се ракува во EY без да се нарушат применливите барања за користење на радио спектар.

Информации за безбедност

Инсталирање/Дотерување

Инсталирајте и користете го ТВ во согласност со инструкциите со цел да избегнете ризик од пожар, електричен шок или оштетување и/или повреда.

Инсталирање

- ТВ треба да се инсталира близу достапен штекер.
- Ставете го ТВ на стабилна, рамна површина да спречите да не се преврти и да предизвика повреда или штета.
- Инсталирајте го ТВ каде не можете да го повлечете, турнете или превртите.
- Поставете го ТВ така што Држачот за на маса не излегуванадвор од масата за ТВ (одделно се продава). Ако Држачот за на маса излегува надвор од ТВ масата може да се преврти, да падне и да предизвика повреда или да го оштети ТВ.

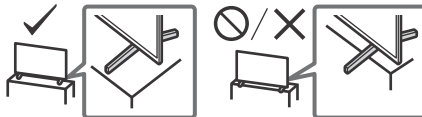

- Инсталирање на сид треба да го направи само квалификуван инсталатер.
- Заради лична безбедност се препорачува да користите само Sony додаточи, вклучувајќи и:
 - Држач за на сид: SU-WL450
- При инсталирање на ТВ на сид користете ги само завртките кои се испорачани со држачот. Испорачаните завртки седизајнирани исклучиво за овој ТВ. Дијаметарот и должината се разликуваат во зависност од моделот на носачот за монтирање на сид. Употреба на други завртки освен тие кои се испорачани може да предизвика штета врз ТВ апаратот или ТВ можеда падне.

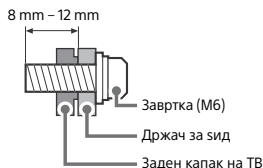

Пренесување на ТВ

- Пред да го преместите ТВ, прво исклучете ги каблите.
- За преместување на ТВ потребни се двајца или тројца луѓе.
- При рачно пренесување, држете го како што е прикажано. Не вршете притисок врз LCD панелот и оквирот околу екранот.
- Кога го подигнувате или преместувате телевизорот, држете го цврсто од дното.

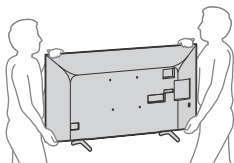

- При пренесување на ТВ апаратот, не го изложувајте на тресење или прекумерни вибрации.
- При пренесување на ТВ во сервис, спакувајте го во оригиналното пакување и материјал за пакување.

Спречување од превртување

KD-65X70xx

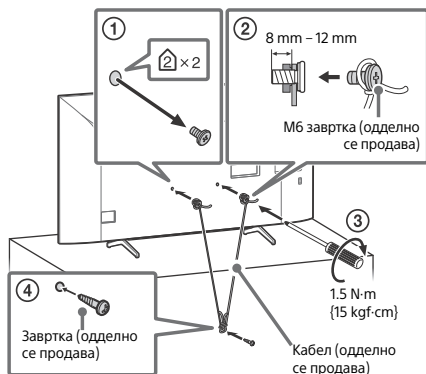

KD-55X70xx / 49X70xx / 43X70xx

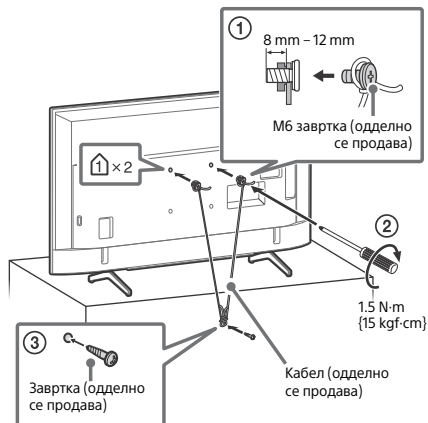

Далечински управувач и ТВ

Формата на далечинскиот управувач, локацијата, достапноста и функцијата на контролното копче може да се разликува зависно од регионот/земјата/ТВ моделот.

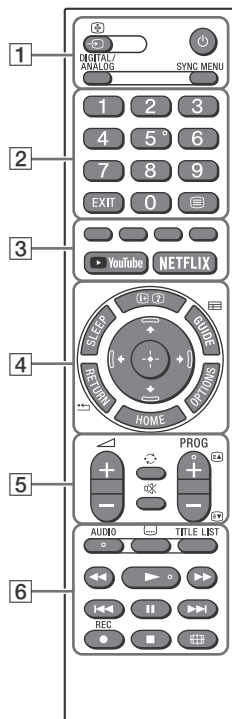

1 (Input select/Text hold)

Во ТВ режим. Приказ и избор на влезен сигнал.

Во текстуален режим. Задржување на моменталната страница.

(TV standby)

DIGITAL/ANALOG

Менување меѓу дигитален и аналоген режим.

SYNC MENU

Приказ на BRAVIA Sync Menu. За подетални информации допрете **HOME** на далечинскиот, потоа изберете [Help Guide] во [Settings] менито.

2 Нумерички копчиња

EXIT

(Text)

Приказ на текстуални информации.

3 Копчиња во боја

- YouTube (Само за ограничен регион/земја/TB модел)**
- NETFLIX (Само за ограничен регион/земја/TB модел)**

4 (Info/Text reveal)

Приказ на информација.

SLEEP

Допрете се додека ТВ не го прикаже времето во минути ([Off]/[15 min]/[30 min]/[45 min]/[60 min]/[90 min]/[120 min]) кое сакате ТВ да остане вклучен пред да се исклучи. За откажување на тајмерот за спиење допрете **SLEEP** се додека не се прикаже [Off].

GUIDE/

Приказ на Digital EPG (Electronic Programme Guide).

RETURN/

OPTIONS

Приказ на листа која содржи кратенки до некои менија за дотерување. Наведените опции зависат од моменталниот влез и содржина.

HOME

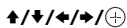



Навигација и избор на мени на екран.

5 +/- (Volume)



PROG +/-//

Во ТВ режим. Изберете канал.

Во Текстуален режим: Изберете следна () или претходна () страна.

6 AUDIO

Изберете звук на мултијазичен извор или двоен звук за програма која моментално ја гледате (во зависност од изворот на програмата).

(Subtitle setting)

TITLE LIST (Не е достапно за Италија)

Приказ на листа со наслов.



Ракување со медиумски содржини на ТВ и поврзан BRAVIA Sync-компатибилен уред. Ова копче може да се користи за ракување со VOD (видео на барање). Достапноста зависи од VOD сервисот.

● REC (Не е достапно за Италија)

Снимање на програма која моментално ја гледате на USB HDD.

(Wide Mode)

Прилагодување приказ на екран.

Допрете повеќепати да изберете широк режим.

KD-65X70xx

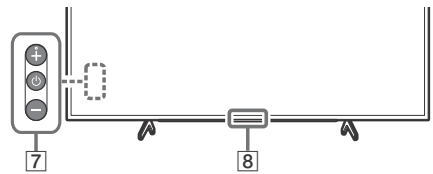

KD-55X70xx / 49X70xx / 43X70xx

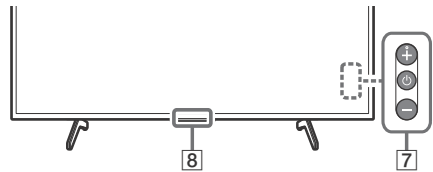

7 (Power)

8 Сензор за Далечински управувач /

LED индикатор

Забелешка

- Ако изберете превод и корисникот активира апликација за дигитален текст преку 'text' копчето, преводот може под одредени услови да запре со прикажување. Кога корисникот ќе излезе од апликацијата за дигитален текст автоматски ќе продолжи со декодирање на преводот.
- Проверете дали ТВ е комплетно исклучен пред да го откачите кабелот за напојување.
- За комплетно исклучување на ТВ од струја, извлечете го кабелот од штекерот.
- Почекајте некое време кога правите избор на влез да смените во друг влез.

Дијаграм за поврзување

Може да поврзете широк опсег од опционална опрема на ТВ.

Забелешка

- Терминали, етикети и функции може да се разликуваат во зависност од регионот/земјата/ТВ моделот.

МК

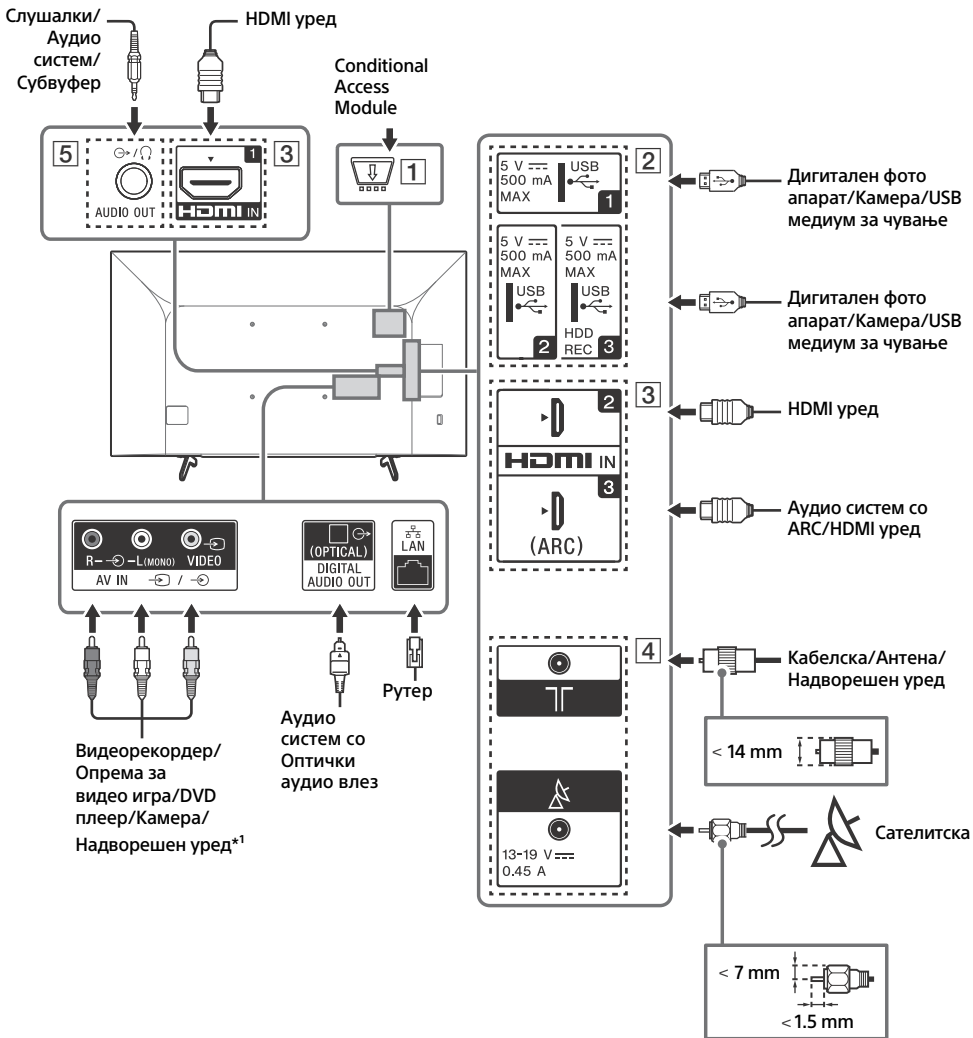

1 CAM (Conditional Access Module)

- Обезбедува пристап до ТВ услуги со наплата. За детали видете во упатството за употреба испорачано со вашиот CAM.
- Не ставајте картичка директно во ТВ CAM слотот. Мора да се вгради во модулот за условен пристап обезбеден од овластен продавач.
- CAM не е поддржан во некои земји/ подрачја. Проверете кај овластен продавач.
- CAM порака може да се прикаже кога ќе префрлите во дигитална програма поупотреба на интернет видео.

2 USB 1/2, USB 3 (HDD REC)*2

- Со поврзување на голем USB уред може да пречи на другите поврзани уреди покрај него.
- Кога поврзвате голем USB уред, поврзете го во USB 1 приклучокот.
- Поврзете USB HDD уред во USB 3 портот.

3 HDMI IN 1/2/3

- HDMI интерфејсот може да пренесе дигитален видео и аудио на еден кабел.

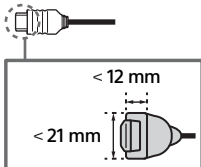

• HDMI IN 2/3

За да уживате во висококвалитетната содржина од 4K 50p / 60p, поврзете HDMI кабел со голема брзина на HDMI IN 2/3 и поставете го [HDMI signal format] во [Enhanced format]. За детали за поддржаните формати, погледнете во "Спецификации" во овој прирачник (стр. 9-10).

• HDMI IN 3 ARC (Audio Return Channel)

Поврзете го аудио системот во HDMI IN 3 за да се намести ТВ звукот на вашата аудио систем. Аудио систем кој поддржува HDMI ARC може да прати видео на ТВ и да прими аудио од ТВ преку ист HDMI кабел. Ако аудиосистемот не поддржува HDMI ARC, потребно е дополнително поврзување со DIGITAL AUDIO OUT (OPTICAL).

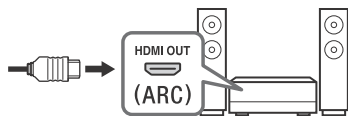

4 RF (RF input), (Satellite input)*2

- Приклучоци за терестријатлно/ кабелско и сателитско.

5 AUDIO OUT

- Поддржува само 3-полен стерео миниприклучок.
- Да слушате ТВ звук преку поврзаната опрема допрете **HOME**, потоа изберете [System Settings] → [Setup] → [AV Setup] → [Headphone/Audio Out] и потоа изберете мени по желба.

Забелешка

*1 3 а надворешен уред кој има само SCART AV OUT, користете SCART-RCA адаптер.

*2 Само за ограничен регион/земја/ТВ модел.

Инсталирање ТВ на сид

Користење опционален Држач за на сид

Упатството за употреба на овој ТВ ги дава само чекорите за подготовка на ТВ за монтирање на сид пред да го инсталирате.

За купувачите:

Поради заштита на производот и од безбедносни причини, Sony стриктно препорачува монтирањето на ТВ да се направи од страна на продавачот или лиценцирани изведувачи на Sony. Не се обидувајте сами да го монтирате.

За продавачите или лиценцираните изведувачи на Sony:

Обрнете особено внимание на безбедноста при монтирање, одржување или преглед на ТВ.

Потребна е стручност за инсталирање на овој производ, особено за одредување на јачината на сидот да ја издржи тежината на ТВ. Прикачувањето на овој производ оставете го да го направат од продавницата на Sony или лиценциран изведувач и обрнете особено внимание на безбедноста за време на инсталацијата. Sony не е одговорен за штети или повреди предизвикани од неправилна инсталација.

Користете Држач за на сид SU-WL450 (ооделно се продава) за инсталирање на ТВ на сид. Кога го инсталирате Држачот за на сид исто така видете во Упатството за употреба и Водичот за инсталирање испорачани со Држачот за на сид.

Забелешка

- Обавезно чувајте ги извадените штрафови на безбедно место и држете ги подалеку од дофат на деца.
- Ако Држачот за маса е прикачен на ТВ, прво откачете го Држачот за на маса. Видете во Водичот за поставување и следете ги чекорите по обратен редослед за откачување на Држачот за на маса.
- Поставете го ТВ со екранот надолу на рамна и стабилна површина покриена со дебела и мека крпа кога го вадите Држачот за на маса од ТВ да спречите оштетување на површината на LCD екранот. (само KD-49/43X70xx)



За инструкции за инсталирање на Држачот за сид, видете информацијата за инсталирање (Држач за сид) на страната за вашиот ТВ модел.
<https://www.sony.eu/support>

KD-65X70xx

Отстранете ги завртките од задниот дел на ТВ.

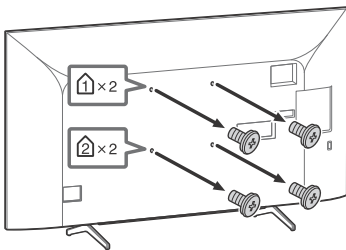

Откачување на Држачот за на маса од ТВ

KD-65X70xx

- 1 Извадете една страна од Држачот за на маса. Цврсто и безбедно држете го Држачот за на маса со двете раце додека други луѓе го подигнуваат ТВ.

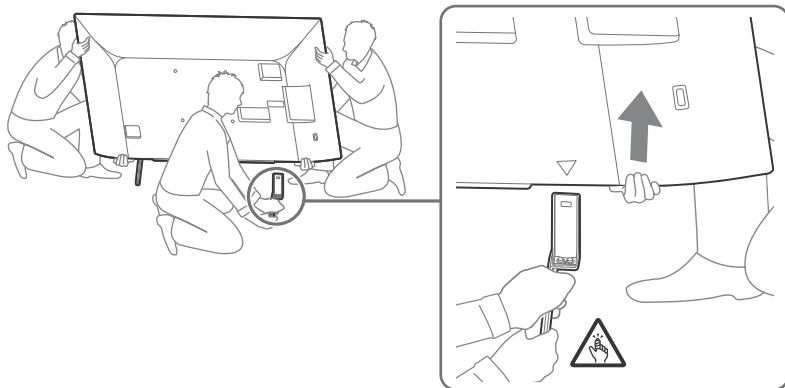

- 2 Повторете го претходниот чекор и извадете друга страна од Држачот за на маса.

Забелешка

- За откачување на Држачот за на маса потребни се двајца или повеќе луѓе.
- Внимавајте да не применувате прекумерна сила додека го откачувате Држачот за на маса од ТВ бидејќи ТВ може да падне да повреди некого или физички да го оштети ТВ.
- Внимавајте кога ракувате со Држачот за на маса да спречите оштетување на ТВ.
- Внимавајте кога го кревате ТВ бидејќи Држачот за на маса е откачен и може да се преврти и да повреди некого.
- Внимавајте кога го вадите Држачот за на маса од ТВ да спречите превртување и оштетување на површината на која е ставен ТВ.

KD-55X70xx

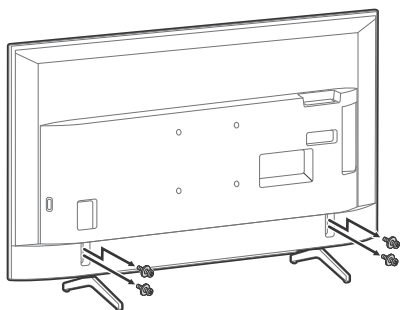

KD-49X70xx / 43X70xx

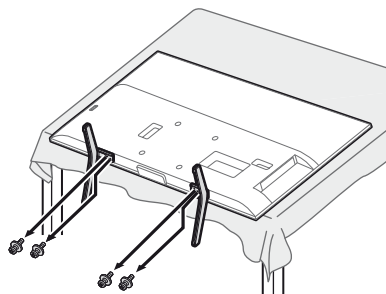

Проблеми и решенија

Кога LED индикаторот трепка црвено, бројте колку пати трепка (временскиот интервал е три секунди).

Ако LED индикаторот трепка црвено, ресетирајте го ТВ со исклучување од струја околу две минути, потоа вклучете го ТВ.

Ако проблемот постои, обратете се во продавницата или сервисот на Sony со колку пати LED индикаторот трепка црвено (временскиот интервал е три секунди).

Допрете  на ТВ за исклучување, исклучете го од струја и обратете се во продавницата или сервисот на Sony.

Проблеми и решенија

Нема слика (екранот е црн) и нема звук

- Проверете го поврзувањето на антена/кабелот.
- Поврзете го ТВ во штекер и допрете  на ТВ или на далечинскиот.

Контурите на сликата се искривени

- Сменете го моменталното дотерување на [Film Mode]* во друго дотерување.

ТВ автоматски се исклучува (ТВ се префрла во режим на мирување)

- Проверете да не е активиран [Sleep Timer]*.
- Проверете да не е активиран [Duration]* во [On Timer]* или [Photo Frame Settings]*.
- Проверете да не е активиран [Idle TV Standby]*.

Некои влезни извор не можат да се избераат

- Изберете [AV Preset]* и изберете [Always]* во влезен извор

Некои програми не можат да се дотераат

- Проверете го поврзувањето на антена/кабел.

Далечинскиот не работи

- Заменете ги батериите.

Околу ТВ се затоплува

- Кога ТВ го користите подолго време, околу ТВ се затоплува. Може да почувствувате топлина кога ќе го допрете со рака.

* За подетални информации, допрете **HOME** на далечинскиот, потоа изберете [Help Guide] во [Settings] менито.

Спецификации

Систем

Систем на панелот

LCD (Liquid Crystal Display) панел, LED задно светло

ТВ систем

Во зависност од Вашата земја/избрано подрачје/ТВ модел

Аналого: B/G, D/K, I

Дигитално: DVB-T/DVB-C

DVB-T2*1

Сателитски*1: DVB-S/DVB-S2

Боја/видео систем

Аналого: PAL/SECAM/NTSC3.58 (само видео)/NTSC4.43

(само видео)

Дигитално: MPEG-2 MP@ML/HL, H.264/MPEG-4 AVC MP/

HP@L5.0, H.265/HEVC MP/Maint10@L5.1 (4K 60fps)

Channel coverage

Во зависност од Вашата земја/избрано подрачје/ТВ модел

Аналого: UHF/VHF/Кабел

Дигитално: UHF/VHF/Кабел

Сателитски*1: IF Frequency 950-2,150 MHz

Излез на звук

10 W + 10 W

Безжична технологија

Protocol IEEE 802.11b/g/n

Фреквенција

Безжичен LAN (IEEE 802.11b/g/n)	
Опсег на фреквенција	Излезен напон
2400-2483.5 MHz	< 20.0 dBm

Влезни/Излезни приклучоци

Антена/кабел

75 ohm надворешен терминал за VHF/UHF

Сателитска антена*1

Женски F-тип на конектор, 75 ohm.

DiSEqC 1.0, LNB 13 V/18 V & 22 kHz tone, Single Cable

Distribution EN50494.

 AV IN

Видео/аудио влез (фоно приклучок)

HDMI IN 1/2/3 (поддржува 4K резолуција, HDCP 2.3-

компатибилен)*2

Видео:

4096 × 2160p (24, 50, 60 Hz), 3840 × 2160p (24, 25, 30, 50,

60 Hz), 1080p (30, 50, 60 Hz), 1080/24p, 1080i (50, 60 Hz),

720p (30, 50, 60 Hz), 720/24p, 576p, 576i, 480p, 480i

Аудио:

Дво канален линеарен PCM: 32/44.1/48 kHz 16/20/24 bits,

Dolby Audio, DTS

ARC (Audio Return Channel) (само HDMI IN 3)

Дво канален линеарен PCM: 48 kHz 16 bits, Dolby Audio, DTS



 DIGITAL AUDIO OUT (OPTICAL)

Дигитален оптички приклучок (Дво канален линеарен PCM:

48 kHz 16 bits, Dolby Audio, DTS)

AUDIO OUT  (Сtereo мини приклучок)

Слушалки, Аудио излез, Субвуфер

 1,  2,  3 (HDD REC) (Функцијата не е

достапна во Италија)

USB порт 1, 2 и 3 поддржуваат High Speed USB (USB 2.0)

 CAM

(Conditional Access Module) слот

 DC IN 19.5 V (само за модели со испорачан главен

адаптер)

Влез за главен адаптер

 LAN

10BASE-T/100BASE-TX конектор (Во зависност од работната

околина на мрежата, брзината на поврзување може да се

разликува. брзина и квалитет на комуникација не се

гарантираат.)

Напојување, информации и друго

Потребно напојување

освен за модели со испорачан главен адаптер 220 V – 240 V AC, 50 Hz само за модели со испорачан главен адаптер 19.5 V DC со главен адаптер
Проценка: влез 220 V – 240 V AC, 50 Hz
Класа на енергетска ефикасност

KD-65X70xx: A

KD-55X70xx: A

KD-49X70xx: A

KD-43X70xx: A

Големина на екран (дијагонално мерено)(Прибл.)

KD-65X70xx: 163.9 cm / 65 inches

KD-55X70xx: 138.8 cm / 55 inches

KD-49X70xx: 123.2 cm / 49 inches

KD-43X70xx: 108.0 cm / 43 inches

Потрошувачка

Во [Standard] режим

KD-65X70xx: 151 W

KD-55X70xx: 110 W

KD-49X70xx: 75 W

KD-43X70xx: 66 W

Вн [Vivid] режим

KD-65X7056 / 65X7055: 256 W

KD-65X7053 / 65X7052: 245 W

KD-55X7056 / 55X7055: 184 W

KD-55X7053 / 55X7052: 173 W

KD-49X7056 / 49X7055: 115 W

KD-49X7053 / 49X7052 / 43X7056 / 43X7055: 100 W

KD-43X7053 / 43X7052: 97 W

Годишна енергетска потрошувачка³

KD-65X70xx: 220 kWh годишно

KD-55X70xx: 161 kWh годишно

KD-49X70xx: 110 kWh годишно

KD-43X70xx: 96 kWh годишно

Потрошувачка во режим на мирување^{4,5}
0.50 W

Резолуција на приказ

3,840 точки (хоризон.) x 2,160 линии (вертик.)

Осег на излез

USB 1/2/3

5 V ---, 500 mA MAX

Димензии (Приближ.) (ш x в x д)

со Држач за на маса

KD-65X70xx: 146.3 x 90.4 x 34.0 cm

KD-55X70xx: 124.1 x 78.1 x 34.0 cm

KD-49X70xx: 110.1 x 70.2 x 28.6 cm

KD-43X70xx: 97.0 x 62.8 x 28.6 cm

без Држач за на маса

KD-65X70xx: 146.3 x 84.5 x 8.0 cm

KD-55X70xx: 124.1 x 72.1 x 7.9 cm

KD-49X70xx: 110.1 x 64.5 x 5.7 cm

KD-43X70xx: 97.0 x 57.0 x 5.7 cm

Тежина (Приближ.)

со Држач за на маса

KD-65X70xx: 21.4 kg

KD-55X70xx: 16.3 kg

KD-49X70xx: 12.4 kg

KD-43X70xx: 10.2 kg

без Држач за на маса

KD-65X70xx: 20.5 kg

KD-55X70xx: 15.4 kg

KD-49X70xx: 11.9 kg

KD-43X70xx: 9.7 kg

Друго

Опционални додатоци

Држач за на сид: SU-WL450

Работна температура: 0 °C – 40 °C

Работна влажност: 10 % – 80 % RH (некондензирачки)

*1 Сите ТВ немаат DVB-T2 или DVB-S/S2 технологија или терминал за сателитска антена.

*2 HDMI IN 2 и HDMI IN 3 поддржуваат High-Quality HDMI формати како 4K 60p/50p 4:2:0 10 bit, 4:4:4, 4:2:2.

*3 Потрошувачката во kWh годишно, врз основа на потрошувачката на ТВ кој работи 4 часа дневно 365 дена. Вистинската потрошувачка зависи од тоа како го користите ТВ.

*4 Наведениот режим на мирување се постигнува откако ТВ ќе заврши со неопходните интерни процеси.

*5 Потрошувачката во режим на мирување ќе се зголеми кога ТВ е поврзан со интернет.

Забелешка

- Не ја вадете лажната картичка или капакот (достапноста зависи од ТВ моделот) од TV CAM (Conditional Access Module) слотот, освен ако не вметнете паметна картичка во CAM.
- Достапноста на дополнителна опрема зависи од земјата/регионот/ТВ моделот/залихата.
- Дизајнот и спецификациите се предмет на измена без претходна најава.

Забелешки за функцијата Digital TV

- Digital TV (DVB антени, сателитски и кабелски), интерактивни услуги и мрежни функции може да не се достапни во некои земји или подрачја. Некои функции може да не се вклучени или може да не работат правилно со некои провајдери и мрежни опкружувања. Некои ТВ провајдери на услуги може да ги наплаќаат своите услуги.
- Овој ТВ поддржува дигитално емитување со помош на MPEG-2, H.264/MPEG-4 AVC и H.265/ HEVC кодекси, но не се гарантира компатибилност со сите оператори/сервисни сигнали, кои може да се менуваат со тек на време.

Забелешки за HDR (High Dynamic Range) (Само за ограничен регион/земја/ТВ модел)

- Компатибилност со сите HDR PS4 Game наслови преку HDMI и HDR видео само на вграден Netflix и YouTube App. (За повеќе информации видете на Sony веб страницата за поддршка).
- HDR сигнал на слика одредно значи HDR10 Media Profile format (заеднички наречена како HDR10).
- Не се гарантира компатибилност со сите HDR содржина.

Информации за заштитните знаци

- Термините HDMI и HDMI High-Definition Multimedia Interface и HDMI логото се заштитни знаци или регистрирани трговски марки на HDMI Licensing Administrator, Inc. во САД и др. земји.
- Произведено под лиценца од Dolby Laboratories. Dolby, Dolby Audio и дупло-D симболот се заштитни знаци на Dolby Laboratories.
- Vewd® Core. Copyright 1995-2020 Vewd Software AS. Сите права се задржани.
- Wi-Fi®, Wi-Fi Alliance®, Wi-Fi Direct® и Miracast® се регистрирани трговски марки на Wi-Fi Alliance.
- Wi-Fi Protected Setup™ и заштитен знак на Wi-Fi Alliance.
- Wi-Fi CERTIFIED™ логото е сертифицирана марка на Wi-Fi Alliance.
- Netflix е регистрирана трговска марка на Netflix, Inc.
- "YouTube" и "YouTube logo" се регистрирани трговски марки на Google LLC.
- "BRAVIA", BRAVIA и BRAVIA Sync се заштитни знаци или регистрирани трговски марки на Sony Corporation.
- "Blu-ray Disc", "Blu-ray" и "Blu-ray Disc" логото се заштитни знаци на Blu-ray Disc Association.
- "PlayStation" е регистрирана трговска марка и "PS4" е заштитен знак на Sony Interactive Entertainment Inc.
- За DTS патенти, видете <http://patents.dts.com>.
- Произведено под лиценца на DTS, Inc. DTS, Symbol, DTS и Symbol заедно, и Digital Surround се регистрирани трговски марки или заштитни знаци на DTS, Inc. во САД и/или други земји. © DTS, Inc. Сите права се задржани.
- TUXERA е регистрирана трговска марка на Tuxera Inc. во САД и други земји.

Само за сателитски модели:

- DiSEqC™ е заштитен знак на EUTELSAT. Овој ТВ поддржува DiSEqC 1.0. Овој ТВ не е наменет за контролирање на моторизирани антени.
- Сите други заштитни знаци се сопственост на нивните претставници.



		Udhëzues për ndihmë / Помощь
http://rd1.sony.net/help/tv/gaepl3/h_aep/		