

# SONY®

5-014-855-11(1)



Udhëzues referimi

SQ

Референтен водич

MK

# Televizion Телевизор

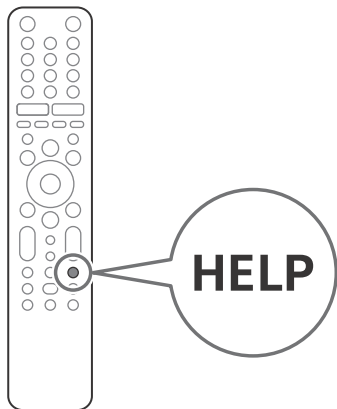

## BRAVIA

KD-85XH90xx / 75XH92xx / 75XH90xx / 65XH92xx / 65XH90xx / 55XH92xx  
KD-55XH90xx

# Për udhëzime

Ky TV vjen me manualat e mëposhtme. Ju lutemi mbajini manualat për referencë në të ardhmen.

## Udhëzues për konfigurimin

- Instalimi dhe konfigurimi i TV.

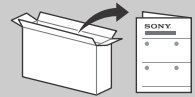

## Udhëzues referimi (ky manual) / Dokumentacioni i sigurisë

- Informacione mbi sigurinë, telekomandën, zgjidhjen e problemeve, instalimin në mur, specifikimet, etj.



## Udhëzuesi i ndihmës (Manual në ekran)

- Cilësimet, funksionet TV Android, lidhja në internet, zgjidhja e problemeve, etj.
- Për ta hapur atë, shtypni butonin **HELP** në telekomandë dhe zgjidhni Ndihmë udhëzues.



- Ju mund t'i referoheni Udhëzuesit të ndihmës me smartphone tuaj.



[https://rd1.sony.net/help/tv/haep2/h\\_aep/](https://rd1.sony.net/help/tv/haep2/h_aep/)

**E RËNDËSISHME - Lexoni Marrëveshjen e licencës së softuerit të përdoruesit para se të përdorni produktin Sony.** Përdorimi i produktit tuaj tregon pranimin tuaj të Marrëveshjes së Licencës së Përdoruesit të Fundit. Marrëveshja e licencës së softuerit midis jush dhe Sony është në dispozicion në internet në faqen e internetit të Sony (<http://www.sony.net/tv-software-licenses/>) ose në ekranin e produktit tuaj. Shkoni te [Settings] → [Device Preferences] → [About] → [Legal information] → [Notices and licences].

## Informacione mbi sigurinë

### Instalimi / Cilësim

Instaloni dhe përdorni televizorin në përputhje me udhëzimet e mëposhtme për të shmangur ndonjë rrezik nga zjarri, goditje elektrike ose dëmtimi dhe / ose dëmtimi.

### Instalim

- Televizori duhet të instalohet pranë një prizë elektrike lehtësisht të arritshme.
- Vendosni televizorin në një sipërfaqe të qëndrueshme, të nivelit, për të mos lejuar që ajo të bjerë dhe të shkaktojë dëmtim personal ose dëmtim të pronës.
- Instaloni TV ku nuk mund të tërhiqet, shtyhet ose rrezohet.
- Instaloni TV në mënyrë që TV Qëndrim tabelë nuk zgjat jashtë nga stenda e TV (nuk furnizohet). Nëse Qëndrim tabelë Zgjat nga stenda e TV, mund të shkaktojë rrezimin e televizorit mbi, bie dhe të shkaktojë dëmtim personal ose dëmtim të TV.

### Shënimi

- Para se të përdorni TV, ju lutemi lexoni "Informacionin e sigurisë".
- Lexoni dokumentacionin e sigurimit të dhënë për informacion shtesë mbi sigurinë.
- Imazhet dhe ilustrimet e përdorura në udhëzuesin e konfigurimit dhe në këtë manual janë vetëm për referencë dhe mund të ndryshojnë nga produkti aktual.
- "xx" që shfaqet në emrin e modelit korrespondon me një shifër numerike, në lidhje me modelin, ngjyrën ose sistemin televiziv.

## Vendndodhja e etiketës së identifikimit

Etiketat për Modelin Nr. Të TV, Data e Prodhimit (viti / muaji) dhe vlerësimet i furnizimit me energji elektrike janë vendosur në pjesën e pasme të TV ose paketës.

## LAJMERIM I RENDESISHEM

### Njoftim për pajisjet radio

Me këtë, Sony Corporation deklaron se pajisjet e radios llojet KD-85XH9096, KD-75XH9299, KD-75XH9296, KD-75XH9288, KD-75XH9096, KD-75XH9005, KD-65XH9299, KD-65XH9296, KD-65XH9288, KD-65XH9096, KD-65XH9077, KD-65XH9005, KD-65XH9299, KD-55XH9296, KD-55XH9288, KD-55XH9096, KD-55XH9077, KD-55XH9005 janë në përputhje me Direktivën 2014 / 53 / EU. Teksti i plotë i deklaratës së konformitetit të BE-së është në dispozicion në adresën e mëposhtme të internetit: <http://www.compliance.sony.eu/>

Njoftim për klientët: informacioni i mëposhtëm vlen vetëm për pajisjet e shitura në vendet që aplikojnë direktivat e BE-së.

Për këtë pajisje radio, kufizimet e mëposhtme për vënien në përdorim ose të kërkesave për autorizimin e përdorimit zbatohen në AT, BE, HR, CY, CZ, DK, EE, FI, FR, DE, EL, HU, IE, IT, LV, LT, LU, MT, NL, PL, PT, SK, SI, ES, SE, UK, IS, LI, NO, CH, BG, RO, TR, AL, BA, MK, MD, RS, ME, Kosovo :  
5150 - 5350 MHz është e kufizuar vetëm në operacione të brendshme.

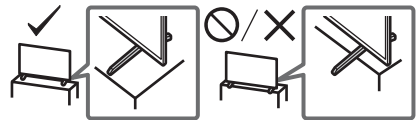

### Transportimin

- Para se të transportoni televizorin, shkëputni të gjithë kabllo.
- Dy ose më shumë njerëz (tre ose më shumë njerëz për KD-85XH90xx) janë të nevojshme për të transportuar një televizor të madh.
- Kur transportoni TV të vendosur me dorë, mbajeni siç tregohet më poshtë. Mos e vendosni stresin në panelin LCD dhe kornizën rreth ekranit.

KD-85XH90xx

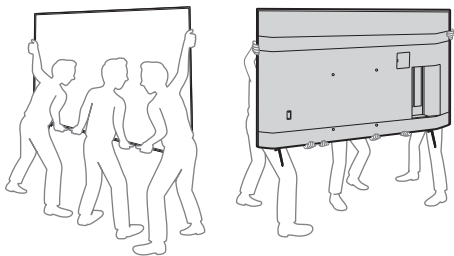

KD-75XH92xx / 75XH90xx / 65XH92xx / 65XH90xx / 55XH92xx / 55XH90xx

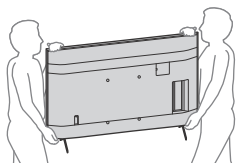

- Kur transportoni televizorin, mos e nënshtroni atë nga kërcitje ose dridhje të tepërta.
- Kur transportoni televizorin për riparime ose kur lëvizni, paketohet duke përdorur kartonin original dhe materialin për paketim.

**Parandalimi i rrëmujës**

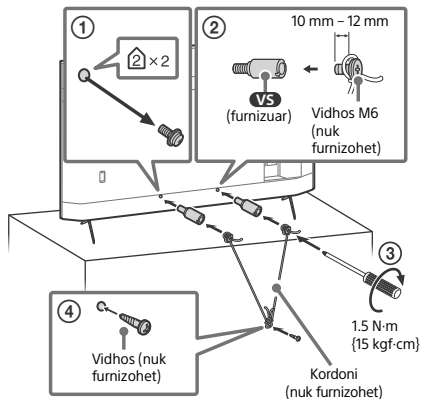

**Kontrolli i largët dhe TV**

Forma e telekomandës, vendndodhja, disponueshmëria dhe funksioni i butonave të telekomandës mund të ndryshojnë në varësi të modelit të rajonit / vendit / TV tuaj.

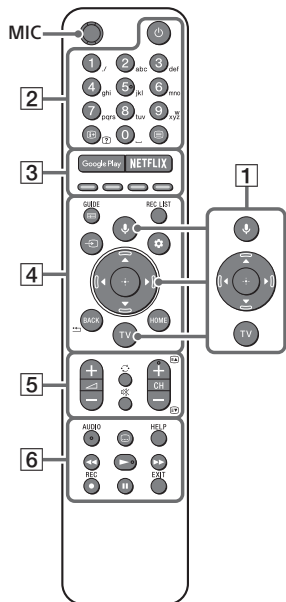

- 1 **🎤 (Microphone):** Përdorni Google Assistant\*1\*2 ose kërkimin zanor\*2. Për sugjerime se si të kontrolloni butonin tuaj të shtypit 🎤 (Mikrofoni) në TV dhe të flisni shprehjen "lë të kuptohet".\*1  
▲/▼/◀/▶/⊕: Në navigimin dhe zgjedhjen e menusë së ekranit.  
**TV:** Shfaq listën e kanalit televiziv ose kalo në hyrje.
- 2 **⏻ (TV standby) Butonat e numrave**  
ⓘ+/? **(Info/Text reveal):** Shfaq informacionin.  
☰ **(Text):** Shfaq informacionin e tekstit.
- 3 **Google Play / NETFLIX\*1 / Butonat me ngjyra**
- 4 **GUIDE/📺:** Shfaqni udhëzuesin e programit dixhital të TV ose kutisë së TV\*1\*3.  
**REC LIST:** Shfaqni listën e regjistrimit të USB HDD/DVR\*3.  
↪ **(Input select):** Afishoni dhe zgjidhni burimin e hyrjes, etj.  
⚙️ **(Quick settings):** Afisho cilësimet e shpejta.  
**BACK/◀**  
**HOME**

## 5 +/- (Volume)

↻ (Jump)

⊗ (Mute)\*4

CH +/- / (EA) / (EV): Zgjidhni kanalën, ose faqen tjetër (EA) / mëparshme (EV).

## 6 AUDIO: Zgjidhni tingullin e burimit shumëgjuhësh ose tingullit të dyfishtë (varet nga burimi i programit).

⋮ (Subtitle setting)

HELP: Shfaqni menunë e Ndhimës.

◀▶▶▶/▶▶▶▶/||

● REC: Regjistroni programin e shikuar aktualisht në USB HDD/DVR\*3.

EXIT

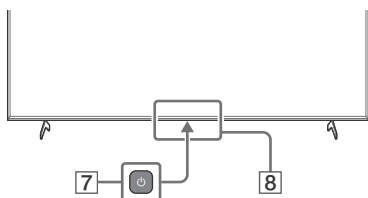

## 7 (Power)

## 8 Sensori i telekomandës / Sensori i dritës / LED ndriçues

\*1 Vetëm në rajonin e kufizuar / vend / modelit TV / gjuhë.

\*2 Google Assistant ose kërkimi me zë kërkon një lidhje interneti.

\*3 Kërkohej cilësimi [TV box setup].

\*4 Shkurtorja e aksesit është në dispozicion duke shtypur dhe mbajtur ⊗ (Mute).



Për më shumë informacion, referojuni Udhëzuesit të ndihmës.

## Për tregtarët dhe kontraktorët e Sony:

Kushtojini vëmendje të plotë sigurisë në instalimin, mirëmbajtjen periodike dhe ekzaminimin e këtij produkti.

## Informacione për instalimin e kllapave në mur

Ky manual i udhëzimeve të TV siguron vetëm hapat për të përgatitur TV për instalimin Wall-Mount përpara se të instalohet në mur. Për udhëzime mbi instalimin e kllapave në mur, shihni Informacionin e Instalimit (Kllapa e murit) në faqen e produktit për modelin tuaj të TV. <https://www.sony.eu/support>

## Përgatitja për instalimin në mur

Sigurohuni që të bashkëngjitni Qëndrimi në tabelë para se të instaloni TV në mur duke iu referuar Udhëzuesit të Konfigurimit.

- Përgatitni TV për Kllapa e murit para se të bëni lidhje kabllore.
- Ndiqni udhëzuesin udhëzues të dhënë me Kllapa e murit për modelin tuaj. Kërkohej ekspertizë e mjaftueshme për instalimin e këtij TV, veçanërisht për të përcaktuar forcën e murit për t'i rezistuar peshës së TV.
- Sigurohuni t'i besoni bashkëngjitjen e këtij produkti në mur tregtarëve të Sony ose kontraktuesve të licencuar dhe t'i kushtoni vëmendje të duhur sigurisë në instalim. Sony nuk është përgjegjës për ndonjë dëmtim ose dëmtim të shkaktuar nga keqpërdorimi ose instalimi jo i duhur.
- Vida për Kllapa e murit nuk furnizohen.
- Vetëm personeli i shërbimit të kualifikuar duhet të kryejë instalime në mur.
- Për arsye sigurie, rekomandohej të përdorni pajisje shtesë Sony, duke përfshirë:
  - Kllapa e murit SU-WL850
  - Kllapa e murit SU-WL450
- Sigurohuni që të përdorni vida të furnizuara me Kllapa e murit kur bashkëngjitni Kllapa e murit të televizorit. Vidhat e furnizuara janë projektuar siç tregohet nga ilustrimi kur maten nga sipërfaqja bashkëngjitëse e Kllapave të murit. Diametri dhe gjatësia e vidhave ndryshojnë në varësi të Kllapave të murit model. Përdorimi i vidhave të ndryshme nga ato të furnizuara mund të rezultojë në dëmtim të burndshëm të televizorit ose të shkaktojë rënie të tij, etj.

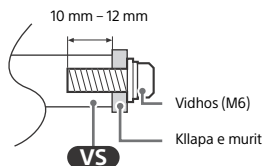

## Instalimi i TV në mur

### Duke përdorur kllapa opsionale të murit (SU-WL850 ose SU-WL450)\* (nuk furnizohet)

#### Për Konsumatorët:

Për arsye të mbrojtjes së produktit dhe të arsyeve të sigurisë, Sony rekomandon fuqimisht që instalimi i TV tuaj të kryhet nga shitësit e Sony ose kontraktorët e licencuar. Mos u përpiqni ta instaloni vetë.

- Sigurohuni që të ruani vidhat e papërdorura dhe Qëndrim tabelë në një vend të sigurt derisa të jeni gati për të bashkangjitur Qëndrimi në tabelë. Mbajini vidhat larg fëmijëve të vegjël.

\* Vetëm në modelin e rajonit / vendit / TV të kufizuar.

## 1 Hiqni vidhat nga pjesa e pasme e televizorit.

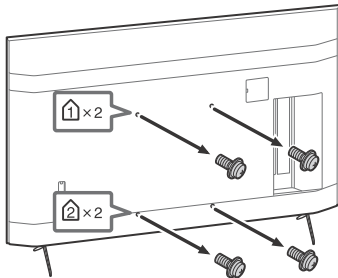

## 2 Bashkangjitni Shtojcën e murit të murit (furnizuar me TV) në pjesën e pasme të televizorit (për ta bërë atë paralel me murin).

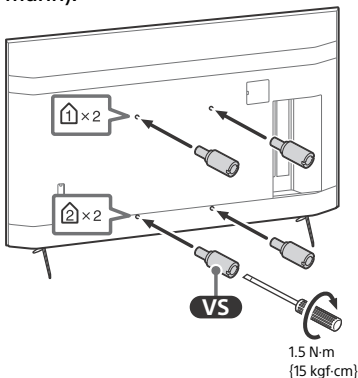

### Shënim

- Nëse përdorni një kaçavidë elektrike, vendosni çift rrotullues në afërsisht 1.5 N-m (15 kgf-cm).
- Sigurohuni që të lidhni Shtojca e murit të murit kur bashkëngjitni ato në TV. Përdorni vetëm një kaçavidë të sheshtë me kokë për të instaluar Shtojca e murit të murit. Përdorimi i një mjeti tjetër mund të rezultojë në çift rrotullues Shtojca e murit të murit dhe duke dëmtuar TV.

### Shkëputja e Qëndrimi në tabelë nga TV

- 1 Hiq njërën anë të Qëndrimi në tabelë në një kohë. Vendorsi fort Qëndrimi në tabelë të sigurt me të dy duart, ndërsa njerëzit e tjerë ngritin TV.

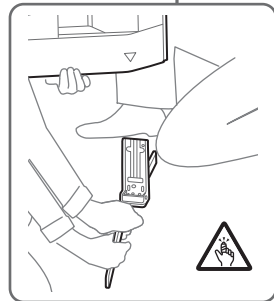
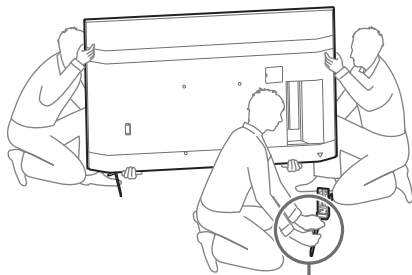

## 2 Përsëriteni hapin e mëparshëm dhe hiqni anën tjetër të Qëndrimi në tabelë.

### Shënim

- Tre ose më shumë njerëz kërkojnë të shkëputen Qëndrimi në tabelë.
- Kini kujdes që të mos përdorni forcë të tepruar ndërsa shkëputeni Qëndrimi në tabelë nga TV pasi mund të bëjë që televizori të bjerë duke rezultuar në dëmtim personal ose dëmtim fizik të TV-së.
- Kujdesuni kur trajtoni Qëndrimi në tabelë për të parandaluar dëmtimin e TV.
- Kini kujdes gjatë ngritjes së TV si Qëndrimi në tabelë është shkëputur, Qëndrimi në tabelë mund të rrezohet dhe të shkaktojë lëndime personale.
- Kujdesuni kur hiqni Qëndrimi në tabelë nga TV për të parandaluar që ajo të bjerë dhe të dëmtojë sipërfaqen në të cilën është ulur TV.

## Problemet dhe zgjidhjet

Zgjidhja e problemeve të përgjithshme për çështje të tilla si: ekran i zi, pa zë, foto e ngrirë, TV nuk përgjigjet ose rrjeti është i humbur, bëni hapat e mëposhtëm.

- 1 Rinisni TV tuaj duke shtypur butonin e energjisë në telekomandën për rreth pesë sekonda. TV do të rindizet. Nëse TV nuk rikuperohet, provoni të hiqni prizën e rrjetit. Pastaj shtypni butonin e energjisë në TV dhe lëshojeni. Prisni dy minuta dhe futni prizën.

- 2** Referojuni menusë Ndhimë duke shtypur **HELP** në telekomandë.
- 3** Lidhni TV tuaj në Internet dhe kryeni një azhurnim të softuerit. Sony ju rekomandon ta mbani programin tuaj të azhurnuar të TV-së. Përditësimet e softuerit ofrojnë karakteristika të reja dhe përmirësime të performancës.
- 4** Vizitoni faqen e internetit të ndihmës Sony (informacionet e dhëna në fund të këtij manuali).

### Kur futni televizorin, TV mund të mos jetë në gjendje të ndizet për një kohë edhe nëse shtypni butonin e energjisë në telekomandë ose TV.

Duhet kohë për fillimin e sistemit. Prisi për rreth një minutë, pastaj veprojeni përsëri.

### Telekomanda nuk funksionon.

- Zëvendësoni bateritë.

### Fjalëkalimi i bllokimit të prindërve është harruar.

- Vendosni 9999 për PIN dhe shkruani PIN-in e ri.

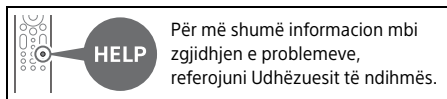

## Specifikimet

### Sistem

Sistemi i panelit: Paneli: LCD (Liquid Crystal Display), LED dritë prapa

Sistemi TV: Në varësi të zgjedhjes së vendit / zonës tuaj / modelit të TV

Analog: B/G, D/K, I

Dixhital: DVB-T/DVB-C/DVB-T2\*1

Satelit\*1: DVB-S/DVB-S2

Sistemi i ngjyrave: PAL/SECAM/NTSC3.58 (Vetëm Video)/NTSC4.43 (Vetëm Video)

Mbulimi i kanalit: Në varësi të zgjedhjes së vendit tuaj / zonës / modelit të TV

Analog: UHF/VHF/Kablllo

Dixhital: UHF/VHF/Kablllo

Satelit\*1: IF Frequency 950-2,150 MHz

Prodhimi i zërit: 10 W + 10 W

Teknologji pa tel

Protocol IEEE 802.11a/b/g/n/ac

Bluetooth® Version 4.2

Frekuncës

Gama e frekuencës	Fuqia e daljes
LAN pa tel (TV)	
2400-2483.5 MHz	< 20.0 dBm
5150-5250 MHz	< 23.0 dBm
5250-5350 MHz	< 20.0 dBm
5470-5725 MHz	< 20.0 dBm
5725-5850 MHz	< 13.9 dBm
Bluetooth® (TV)	
2400-2483.5 MHz	< 10.0 dBm
Bluetooth® (Telekomandë)	
2400-2483.5 MHz	< 10.0 dBm

### Hyrës / Prodhim priza

Antena / kabllor

75 ohm terminal i jashtëm për VHF/UHF

Antena satelitore\*1

Lidhës femër tipi F, 75 ohm.

DiSEqC 1.0, LNB 13 V/18 V & 22 kHz tone, Single Cable Distribution EN50494.

↻/↻ AV IN

Futja e videos / audio (mini jack)

HDMI IN 1/2/3/4 ((mbështesin rezolucionin 4K, HDCP 2.3-kompatibil)

Video:

4096 × 2160p (50, 60 Hz)\*2\*3, 4096 × 2160p (24 Hz)\*2, 3840 × 2160p (50, 60 Hz)\*3, 3840 × 2160p (24, 25, 30 Hz), 1080p (30, 50, 60, 100, 120 Hz), 1080/24p, 1080i (50, 60 Hz), 720p (30, 50, 60 Hz), 720/24p, 576p, 480p, PC Formats\*4

Audio:

5.1 kanal PCM linear: 32/44.1/48/88.2/96/176.4/192 kHz 16/20/24 bits, Dolby Audio, Dolby Atmos, DTS

ARC (Audio Return Channel) (Vetëm HDMI IN 3)\*5  
PCM lineare me dy kanale: 48 kHz 16 bits, Dolby Audio, Dolby Atmos, DTS

↻ DIGITAL AUDIO OUT (OPTICAL)

Prizë optike dixhitale (PCM lineare me dy kanale: 48 kHz 16 bits, Dolby Audio, DTS)

↻ (Stereo mini jack)

Kufjeve

•↻ 1, •↻ 2 (HDD REC)\*6

Porta e pajisjes USB (•↻ 2 pajisje HDD për funksion REC)

Porta USB 1 mbështet USB me Shpejtësi të Lartë (USB 2.0)

Porta USB 2 mbështet USB me shpejtësi të shpejtë (USB 3.1 Gen 1)



CAM (Conditional Access Module) slot

## LAN

Lidhës 10BASE-T / 100BASE-TX (Në varësi të mjedisit operativ të rrjetit, shpejtësia e lidhjes mund të ndryshojë. Shkalla e komunikimit dhe cilësia nuk janë të garantuara.)

## Fuqia, informacioni dhe më shumë

Kërkesat e energjisë

220 V – 240 V AC, 50 Hz

Klasa e efikasitetit të energjisë

KD-85XH90xx: A

KD-75XH92xx / 75XH90xx: A

KD-65XH92xx / 65XH90xx: A

KD-55XH92xx / 55XH90xx: A

Madhësia e ekranit (matur diagonalisht) (Përafërsisht.)

KD-85XH90xx: 214.8 cm / 85 inches

KD-75XH92xx / 75XH90xx: 189.3 cm / 75 inches

KD-65XH92xx / 65XH90xx: 163.9 cm /

65 inches

KD-55XH92xx / 55XH90xx: 138.8 cm /

55 inches

Konsumi i energjisë

Në modalitetin [Standard]

KD-85XH90xx: 223 W

KD-75XH92xx / 75XH90xx: 182 W

KD-65XH92xx / 65XH90xx: 143 W

KD-55XH92xx / 55XH90xx: 116 W

Në modalitetin [Vivid]

KD-85XH9096: 340 W

KD-75XH9299 / 75XH9296 / 75XH9288 /

75XH9096 / 75XH9005: 299 W

KD-65XH9299 / 65XH9296 / 65XH9288 /

65XH9096 / 65XH9077 / 65XH9005: 236 W

KD-55XH9299 / 55XH9296 / 55XH9288 /

55XH9096 / 55XH9077 / 55XH9005: 195 W

Konsumi vjetor i energjisë\*<sup>7</sup>

KD-85XH90xx: 309 kWh në vit

KD-75XH92xx / 75XH90xx: 252 kWh në vit

KD-65XH92xx / 65XH90xx: 198 kWh në vit

KD-55XH92xx / 55XH90xx: 161 kWh në vit

Konsumi i energjisë në gatishmëri\*<sup>8,9</sup>

0.50 W (25 W në softuer / Përditësimi EPG)

Rezolucioni i ekranit

3,840 pika (horizontale), 1 2.160 linja

(vertikale)

Vlerësimi i prodhimit

USB 1

5 V  $\overline{\text{---}}$ , 500 mA MAX

USB 2

5 V  $\overline{\text{---}}$ , 900 mA MAX

## Dimensionet (Përafërsisht.) (W × h × d) (cm)

me Qëndrim tabelë

Pozicioni standard:

KD-85XH90xx: 189.9 × 116.2 × 44.1

KD-75XH92xx / 75XH90xx: 167.4 × 103.4 × 41.0

KD-65XH92xx / 65XH90xx: 145.0 × 90.3 × 33.8

KD-55XH92xx / 55XH90xx: 123.1 × 78.0 × 33.8

Pozicioni i ngushtë:

KD-85XH9096: 189.9 × 116.2 × 44.1

KD-75XH9299 / 75XH9296 / 75XH9288 /

75XH9096: 167.4 × 103.4 × 41.0

KD-65XH9299 / 65XH9296 / 65XH9288 /

65XH9096 / 65XH9077: 145.0 × 90.3 × 33.8

KD-55XH9299 / 55XH9296 / 55XH9288 /

55XH9096 / 55XH9077: 123.1 × 78.0 × 33.8

pa Qëndrim tabelë

KD-85XH90xx: 189.9 × 108.9 × 7.2

KD-75XH92xx / 75XH90xx: 167.4 × 96.1 × 7.1

KD-65XH92xx / 65XH90xx: 145.0 × 83.3 × 7.0

KD-55XH92xx / 55XH90xx: 123.1 × 71.0 × 7.0

## Gjerësia e qëndrimit (Përafërsisht.) (cm)

Pozicioni standard:

KD-85XH90xx: 152.7

KD-75XH92xx / 75XH90xx: 132.1

KD-65XH92xx / 65XH90xx: 112.8

KD-55XH92xx / 55XH90xx: 105.3

Pozicioni i ngushtë:

KD-85XH9096: 65.2

KD-75XH9299 / 75XH9296 / 75XH9288 /

75XH9096: 55.8

KD-65XH9299 / 65XH9296 / 65XH9288 /

65XH9096 / 65XH9077: 47.0

KD-55XH9299 / 55XH9296 / 55XH9288 /

55XH9096 / 55XH9077: 45.0

## Masa (Përafërsisht.) (kg)

me Qëndrim tabelë

Pozicioni standard:

KD-85XH90xx: 47.7

KD-75XH92xx / 75XH90xx: 34.4

KD-65XH92xx / 65XH90xx: 23.2

KD-55XH92xx / 55XH90xx: 17.5

Pozicioni i ngushtë:

KD-85XH9096: 47.7

KD-75XH9299 / 75XH9296 / 75XH9288 /

75XH9096: 34.4

KD-65XH9299 / 65XH9296 / 65XH9288 /

65XH9096 / 65XH9077: 23.2

KD-55XH9299 / 55XH9296 / 55XH9288 /

55XH9096 / 55XH9077: 17.5

pa Qëndrim tabelë

KD-85XH90xx: 45.8

KD-75XH92xx / 75XH90xx: 32.9

KD-65XH92xx / 65XH90xx: 22.2

KD-55XH92xx / 55XH90xx: 16.5

## Të tjerët

Pajisje shtesë opsionale

Kllapa e murit: SU-WL850 (KD-75XH92xx /

75XH90xx / 65XH92xx / 65XH90xx /

55XH92xx / 55XH90xx only)

Kllapa e murit: SU-WL450

Temperatura e funksionimit: 0 °C – 40 °C

Lagështia operative: 10 % – 80 % RH

(jokondensimit)

- \*1 Jo të gjitha televizorët kanë teknologji DVB-T2 ose DVB-S / S2 ose terminalin e antenës satelitore.
- \*2 Kur futet 4096 × 2160p dhe [Wide mode] është vendosur në [Normal], rezolucioni shfaqet si 3840 2160p. Për të shfaqur 2160p 4096,, vendosni cilësimin [Mënyra e gjerë] në [Full 1] ose [Full 2].
- \*3 Për të mbështetur 18 Gbps, vendosni [HDMI signal format] në [Enhanced format].
- \*4 Për detaje, referojuni Udhëzuesit të Ndhmës në internet.
- \*5 Lidhni sistemin tuaj audio në HDMI IN 3 për të përcjellë zërin e TV me sistemin tuaj audio.
- \*6 Vetëm në modelin e rajonit / vendit / TV të kufizuar.
- \*7 Konsumi i energjisë në kWh në vit, bazuar në konsumin e energjisë të televizionit që vepron 4 orë në ditë për 365 ditë. Konsumi i energjisë aktuale do të varet nga mënyra se si përdoret televizori.
- \*8 Fuqia e specifikuar e gatishmërisë arrihet pasi TV të mbarojë proceset e nevojshme të brendshme.
- \*9 Konsumi i energjisë në pritje do të rritet kur TV juaj është i lidhur me rrjetin.

## Shënim

- Disponueshmëria e aksesorëve opsionale varet nga vendet / rajoni / modeli / aksioni i TV.
- Dizajni dhe specifikimet janë subjekt i ndryshimeve pa paralajmërim.
- Abonimet për shërbime dhe aplikacione mund të kërkohen dhe termat, kushtet dhe / ose tarifat shtesë mund të aplikohen kur përdorni Google Assistant.

## Shënime për funksionin e Digital TV

- Digital TV (DVB tokësor, satelit dhe kablo), shërbime interaktive dhe funksionet e rrjetit mund të mos jenë të disponueshme në të gjitha vendet ose zonat. Disa funksione mund të mos jenë të aktivizuara ose mund të mos funksionojnë siç duhet me disa ofrues dhe ambiente të rrjetit. Disa ofrues të shërbimit TV mund të paguajnë një tarifë për shërbimet e tyre.

- Ky TV mbështet transmetimin dixhital duke përdorur kodet e MPEG-2, H.264 / MPEG-4 AVC dhe H.265 / HEVC, por përputhshmëria me të gjitha sinjalet e operatorit / shërbimit, të cilat mund të ndryshojnë me kalimin e kohës, nuk mund të garantohet.

## Informacione për markën tregtare

- Kushtet HDMI, HDMI High-Definition Multimedia Interface dhe Logo HDMI janë marka tregtare ose marka të regjistruara të HDMI Licensing Administrator, Inc.
- Dolby, Dolby Vision, Dolby Atmos, Dolby Audio dhe simboli i dyfishtë D janë marka tregtare e Dolby Laboratories. Prodhuar me licencë nga Dolby Laboratories. Punime të pabotuara konfidenciale. Të drejtat e autorit © 2012-2018 Dolby Laboratories. Të gjitha të drejtat e rezervuara.
- Gracenote, logoja dhe logotipi i Gracenote, logoja "Mundësuar nga Gracenote" janë ose marka tregtare të regjistruara ose marka tregtare të Gracenote, Inc. në Shtetet e Bashkuara dhe / ose vendet e tjera.
- Google, Google Play, Chromecast, YouTube, Android TV dhe markat dhe logot e tjera të lidhura janë marka tregtare të Google LLC.
- Për patentat e DTS, shihni <http://patents.dts.com>. Prodhuar me licencë nga DTS, Inc. DTS, Symbol, DTS dhe Symbol së bashku, dhe Digital Surround janë marka tregtare ose marka tregtare të regjistruara të DTS, Inc. në Shtetet e Bashkuara dhe / ose vendet e tjera. © DTS, Inc. Të gjitha të drejtat e rezervuara.
- Netflix është një markë tregtare e regjistruar e Netflix, Inc.
- DiSEqC™ është një markë tregtare e EUTELSAT. Ky TV mbështet DiSEqC 1.0. Ky TV nuk ka për qëllim kontrollimin e antenave të motorizuara.
- TUXERA është një markë tregtare e regjistruar e Tuxera Inc. në SH.B.A. dhe në vendet e tjera.
- Të gjitha markat e tjera tregtare janë pronë e pronarëve të tyre përkatës.



# За упатствата

Овој ТВ ги содржи следниве упатства. Зачувајте ги упатствата за понатамошна употреба.

## Водич за поставување

- Инсталирање и поставување на телевизорот.

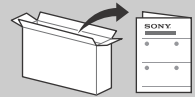

## Референтен водич (ова упатство) / Документи за безбедност

- Информации за безбедност, далечински управувач, проблеми и решенија, инсталација на сид, спецификации и т.н.



## Водич со помош (Електронско упатство)

- Дотерувања, Android ТВ функции, интернет поврзување, проблеми и решенија и т.н.
- Да ги отворите, допрете на **HELP** купчето на далечинскиот управувач и изберете Водич со помош.

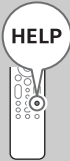

- Водичот со помош може да го видите со вашиот pameten телефон.



[https://rd1.sony.net/help/tv/haep2/h\\_aep/](https://rd1.sony.net/help/tv/haep2/h_aep/)

### ВАЖНО - Пред да го користите Sony производот прво прочитајте го Договорот за лиценца на софтверот.

Со користење на производот покажува дека го прифакате Договорот за лиценца за софтвер. Договорот за лиценца за софтверот меѓу Вас и Sony е достапен он лајн на веб страната на Sony (<http://www.sony.net/tv-software-licenses/>) или на екранот на производот. Одете на [Settings] → [Device Preferences] → [About] → [Legal information] → [Notices and licences].

За оваа радио опрема, следниве ограничувања за ставање во употреба или барање за овластување за употреба се применуваат во AT, BE, HR, CY, CZ, DK, EE, FI, FR, DE, EL, HU, IE, IT, LV, LT, LU, MT, NL, PL, PT, SK, SI, ES, SE, UK, IS, LI, NO, CH, BG, RO, TR, AL, BA, MK, MD, RS, ME, Kosovo :  
5150 - 5350 MHz e ограничен само за внатрешна употреба.

## Забелешка

- Пред да ракувате со ТВ, прво прочитајте "Информации за безбедност".
- Прочитајте го испорачаниот документ за безбедност за дополнителни информации за безбедност.
- Сликите и илустрациите користени во Водичот за поставување и во ова упатство се само како референца и може да се разликуваат од вистинскиот производ.
- "xx" што се појавува во името на моделот одговара со нумерички број поврзан со дизајн, боја или ТВ систем.

## Локација на етикетата за идентификација

Етикетата за Бр. на ТВ моделот, Датум на производство (година/месец) и напојувањето се поставени на задниот дел од ТВ или пакетот.

## ВАЖНИ ЗАБЕЛЕШКИ

### Забелешки за радио опрема

Со ова, Sony Corporation изјавува дека радио опрема од типовите KD-85XH9096, KD-75XH9299, KD-75XH9296, KD-75XH9288, KD-75XH9096, KD-75XH9005, KD-65XH9299, KD-65XH9296, KD-65XH9288, KD-65XH9096, KD-65XH9077, KD-65XH9005, KD-55XH9299, KD-55XH9296, KD-55XH9288, KD-55XH9096, KD-55XH9077, KD-55XH9005 се во согласност со Директивата 2014/53/EU. Целиот текст за ЕУ декларацијата за усогласеност е достапна на следната интернет адреса: <http://www.compliance.sony.eu/>

Забелешки за купувачите. следниве информации се применливи за опрема продадена во земји кои ги применуваат ЕУ директивите.

## Информации за безбедност

### Инсталација/Поставување

Инсталирајте го и користете го ТВ во согласност со долунаведените инструкции со цел да избегнете било каков ризик од пожар, електричен шок или штета и/или повреда.

### Инсталирање

- ТВ треба да се инсталира во близина на лесно достапен штекер.
- Ставете го ТВ на стабилна, рамна површина да го заштитите од превртување или да предизвика лична повреда или штета.
- Инсталирајте го ТВ на место каде што не може да се преврти, турне или удри.
- Инсталирајте го ТВ така што Др жачот за маса не излегува надвор од Др жачот за ТВ (одделно се продава). Ако држачот за маса излегува надвор од др жачот на ТВ, може да предизвика ТВ да се превр ти, падне и да предизвика лична повреда или оштетување на ТВ.

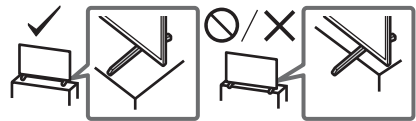

### Пренесување

- Пред да го преместувате ТВ, исклучете ги сите кабли.
- Потребни се двајца или тројца луѓе (тројца или повеќе луѓе за KD-85XH90xx) за пренесување на голем ТВ.
- Кога ТВ рачно го пренесувате, држете го како што е прикажано подолу. Не применувајте стрес врз LCD панелот и рамката околу екранот.

KD-85XH90xx

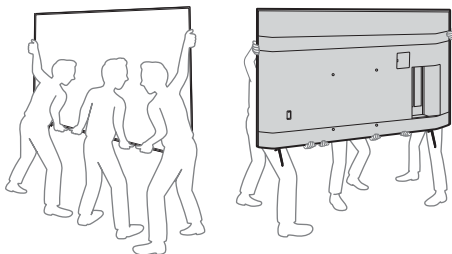

KD-75XH92xx / 75XH90xx / 65XH92xx / 65XH90xx / 55XH92xx / 55XH90xx

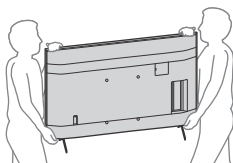

- Кога го пренесувате ТВ, не го изложувајте на удари или прекумерни вибрации.
- Кога го пренесувате ТВ до сервис или кога се селите, спакувајте го со оригиналниот картон и материјал за пакување.

**Заштита од превртување**

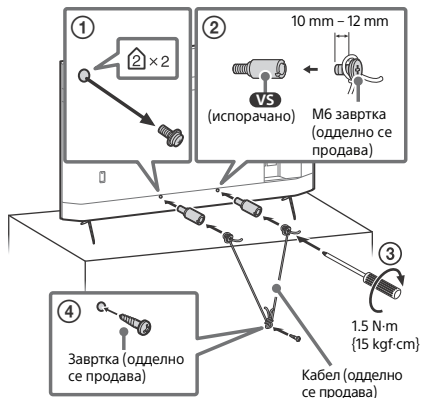

**Далечински управувач и ТВ**

Формата, локацијата, достапноста и функцијата на копчињата од далечинскиот управувач може многу да се разликуваат во зависност од регионот/земјата/ТВ моделот.

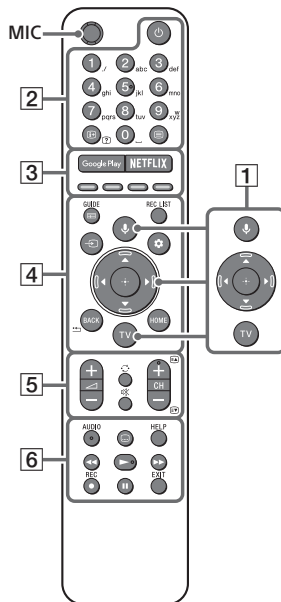

**1 (Microphone):** Користете Google Assistant\*1\*2 или гласовно пребарување\*2. За совети како да го контролирате ТВ допрете на (Microphone) копчето и изговорете ја фразата “говорни совети.\*1

**▲/▼/◀/▶/⊕:** Навигација и избор на мени на екран.

**TV:** Приказ на листа со ТВ канали или менување на влез.

**2 (TV standby)**

**Нумерички копчиња**

**ⓘ/ⓧ/Text reveal):** Приказ на информација.

**ⓧ (Text):** Приказ на текстуална информација.

**3 Google Play / NETFLIX\*1 / Копчиња во боја**

**4 GUIDE/☰:** Приказ на водич за дигитални програми на ТВ или ТВ боксот\*1\*3.

**REC LIST:** Приказ на листа за снимање за USB HDD/DVR\*3.

**➡ (Input select):** Прикажување и избирање на влезен извор и т.н.

**⚙ (Quick settings):** Брзо дотерување.

**BACK/◀**

**HOME**

## 5 +/- (Volume)

(Jump)

(Mute)\*4

**CH +/- / /** : Избор на канал или следна () / претходна () страна.

## 6 **AUDIO**: Изберете звук од повеќејачизен извор или двоен звук (во зависност од програмскиот извор).

(Subtitle setting)

**HELP**: Приказ на Мени со помош.

/ / /

● **REC**: Снимање моментална програма која ја гледате на USB HDD/DVR\*3.

**EXIT**

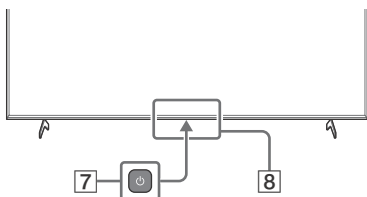

## 7 (Power)

## 8 **Сензор за далечински управувач / Сензор за светло / LED осветлување**

\*1 Само за ограничен регион/земја/TB модел/јазик.

\*2 Google Assistant или гласовно пребарувања бара интернет поврзување.

\*3 Потребно е [TV box setup] дотерување.

\*4 Достапна кратенка е овозможена со допирање и држење на (Mute).

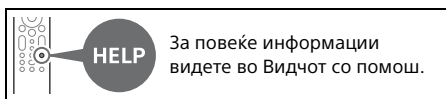

## За продавачите на Sony и изведувачите:

Обрнете внимание на безбедноста за време на инсталирањето, периодичното одржување и испитување на овој производ.

## Информација за инсталирање на Држачот за сид

Ова упатство за употреба на ТВ обезбедува само чекори за подготовка на ТВ за инсталирање на држач за сид пред да го инсталирате на сидот. За и инструкции за инсталирање на Држачот за ана сид, видете во информациите за инсталирање (Држач за на сид) на страната на производот за Вашиот ТВ модел. <https://www.sony.eu/support>

## Подготовка за инсталирање на сид

Внимавајте Држачот за маса да го прикачите пред да го инсталирате ТВ на сид со помош на инструкциите во Водичот за поставување.

- Подгответе го ТВ за Држачот за на сид пред да ги поврзете каблите.
- Следете ги инструкциите обезбедени со Држачот за сид за вашиот модел. Потребна е соодветно искуство за инсталирање на ТВ, особено за одредување на јачината на сидот за да ја издржи тежината на ТВ.
- Прикачувањето на сид препуштете го на продавачите на Sony или лиценцирани изведувачи и обрнете соодветно внимание на безбедноста за време на инсталирањето. Sony не е одговорен за било какви штети или повреди предизвикани од лоша или неправилна инсталација.
- Завртките за Држачот за сид одделно се продаваат.
- Само квалификуван сервисер треба да ја направи инсталацијата на сид.
- За безбедносни причини, с е препорачува да користите Sony додатоци, вклучувајќи:
  - Држач за на сид SU-WL850
  - Држач за на сид SU-WL450

- Користете завртки испорачани со Држачот за сид кога го прикачувате Држачот за сид на ТВ. Испорачаните завртки се дизајнирани како што е прикажано на илустрацијата кога се мерат од прицврстувачката површина на Држачот за на сид. Дијаметарот и должината на завртките се разликуваат во зависност од моделот на Држачот за сид. Користење на други завртки, а не испорачаните, може да предизвика интерна штета на ТВ или да предизвика да падне и т.н.

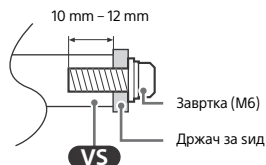

## Installing the TV to the Wall

### Инсталирање на ТВ на сид (SU-WL850 или SU-WL450)\* (одделно се продава)

#### За купувачите:

За заштита на производот и безбедносни причини, Sony препорачува инсталирањето на ТВ да го направи продавачот на Sony или лиценциран изведувач. Не го инсталирајте самите.

- Зачувајте ги неискористените завртки и Држачот за маса на сигурно место се додека не сте подготвени да го прикачите Држачот за маса. Завртките чувајте ги подалеку од мали деца.

\* Само за ограничен регион/земја/ТВ модел.

## 1 Отстранете ги завртките од задниот дел на ТВ.

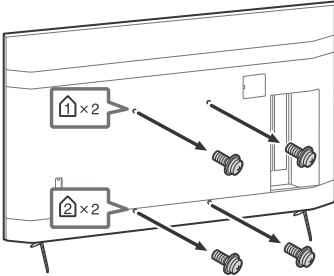

## 2 Прикачете го Додатокот за монтирање на сид (испорачано со ТВ) на задниот дел на ТВ (да се направи паралелен со сидот).

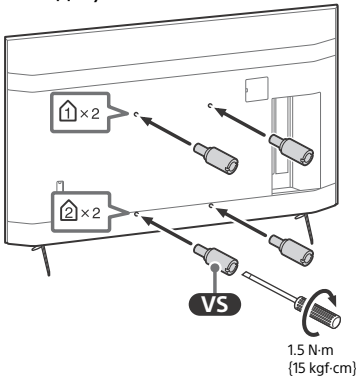

### Забелешка

- Ако користите електричен штрафцигер, дотерјате ги вртежите во приближно 1.5 N-m {15 kgf-cm}.
- Зацврстете го Додатокот за монтирање на сид кога го прикачувате на ТВ. Користете само рамен штрафцигер да го инсталирате Додатокот за монтирање на сид. Со користење на други алатки може да предизвикате преголем притиок врз Додатокот за монтирање на сид и да го оштетите ТВ.

### Откачување на Држачот за маса од ТВ

- 1 Отстранете една страна од Држачот за на маса. Цврсто држете го Држачот за на маса со двете раце додека други луѓе го подигнуваат телевизорот.

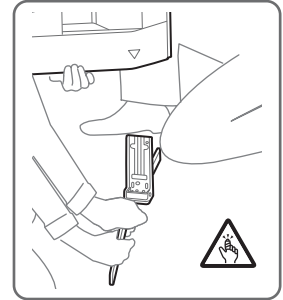
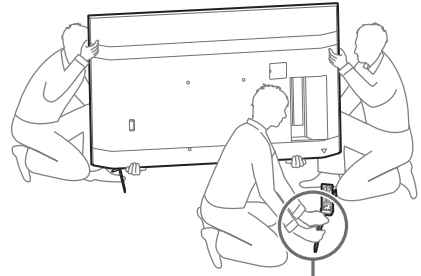

## 2 Повторете го претходниот чекор и извадете ја другата страна од Држачот за на маса.

### Забелешка

- Потребни се тројца или повеќе луѓе за да го откачат Држачот за на маса.
- Внимавајте да не применувате прекумерна сила додека го откачувате Држачот за маса од ТВ бидејќи може да предизвика ТВ да падне и да повреди некого или да се оштети самиот ТВ.
- Внимавајте кога ракувате со Држачот за маса да спречите оштетување на ТВ.
- Внимавајте кога го подигнувате ТВ бидејќи Држачот за на маса е откачен, Држачот за маса може да се преврти и да предизвика повреда.
- Внимавајте кога го отстранувате Држачот за на маса од ТВ да спречите превртување и оштетување на површината на која седи ТВ.

## Проблеми и решенија

Општо решавање на проблеми за прашања како што се: црн екран, без звук, замрзната слика, телевизорот не реагира или мрежата е изгубена, направете ги следниве чекори.

- 1 Рестартирајте го ТВ со допирање на копчето за вклучување на далечинскиот за околу пет секунди. ТВ ќе се рестартира. Ако ТВ не се поправи, обидетете се исклучување на главниот кабел. Потоа допрете на копчето за вклучување на ТВ и ослободете го. Почекајте две минути и приклучете го главниот кабел.

**2** Видете во менито за Помош со допирање на **HELP** на далечинскиот управувач.

**3** Поврзете го ТВ со интернет и направете ажурирање на софтверот. Sony препорачува софтверот на ТВ секогаш да е ажуриран. Со ажурирање на софтверот се обезбедуваат нови карактеристики и подобрување на перформансите.

**4** Посетете ја веб страната за поддршка на Sony (информација обезбедена на крајот од упатството).

**Кога ќе го приклучите ТВ, ТВ можеби нема да може да се вклучи некое време дури и ако го допрете копчето за вклучување на далечинскиот управувач или на ТВ.**

Потребно е време за иницијализација на системот. Почекајте околу една минута, потоа повторно користете го.

**Далечинскиот управувач не работи.**

- Заменете ги батериите.

**Лозинката за родителска заштита е заборавена.**

- Внесете 9999 за PIN и внесете нов PIN.

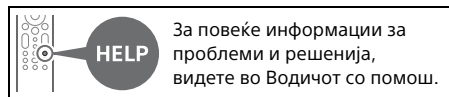

## Спецификации

Панел систем: LCD (Liquid Crystal Display)

панел, LED позадинско светло

ТВ систем: Во зависност од изборот на земја/подрачје/ТВ модел

Аналого: В/G, D/K, I

Дигитално: DVB-T/DVB-C/DVB-T2\*1

Сателитски\*1: DVB-S/DVB-S2

Систем на боја: PAL/SECAM/NTSC3.58

(Само видео)/NTSC4.43 (Само видео)

Покриеност со канали: Во зависност од изборот на земја/подрачје/ТВ модел

Аналого: UHF/VHF/Кабел

Дигитално: UHF/VHF/Кабел

Сателитски\*1: IF Frequency 950-2,150 MHz

Излез на звук: 10 W + 10 W

Безжична технологија

Protocol IEEE 802.11a/b/g/n/ac

Bluetooth® Version 4.2

Фреквенција

Опсег на фреквенција	Излезна моќ
Безжичен LAN (TV)	
2400-2483.5 MHz	< 20.0 dBm
5150-5250 MHz	< 23.0 dBm
5250-5350 MHz	< 20.0 dBm
5470-5725 MHz	< 20.0 dBm
5725-5850 MHz	< 13.9 dBm
Bluetooth® (TV)	
2400-2483.5 MHz	< 10.0 dBm
Bluetooth® (Далечински)	
2400-2483.5 MHz	< 10.0 dBm

## Влезни/Излезни приклучоци

Антиена/кабел

75 ohm надворешен терминал за VHF/UHF

Сателитска антена\*1

Женски F тип на приклучок, 75 ohm.

DiSEqC 1.0, LNB 13 V/18 V & 22 kHz tone, Single Cable Distribution EN50494.

↔/↔ AV IN

Видео/Аудио влез (мини приклучок)

HDMI IN 1/2/3/4 (поддржува 4K резолуција, HDCP 2.3-компатибилен)

Видео:

4096 × 2160p (50, 60 Hz)\*2\*3, 4096 × 2160p (24 Hz)\*2, 3840 × 2160p (50, 60 Hz)\*3, 3840 × 2160p (24, 25, 30 Hz), 1080p (30, 50, 60, 100, 120 Hz), 1080i/24p, 1080i (50, 60 Hz), 720p (30, 50, 60 Hz), 720i/24p, 576p, 480p, PC формати\*4

Аудио:

5.1 канален линеарен PCM:  
32/44.1/48/88.2/96/ 176.4/192 kHz 16/20/24 bits, Dolby Audio, Dolby Atmos, DTS

ARC (Audio Return Channel) (само HDMI IN 3)\*5

Двоканален линеарен PCM: 48 kHz 16 bits, Dolby Audio, Dolby Atmos, DTS

↔ DIGITAL AUDIO OUT (OPTICAL)

Дигитален оптички приклучок (Дво канален линеарен PCM:

48 kHz 16 bits, Dolby Audio, DTS)

↔ (Stereo mini jack)

Слушалки

↔ 1, ↔ 2 (HDD REC)\*6

USB порт за уред (↔ USB HDD уред за REC карактеристика)

USB порт 1 поддржува High Speed USB (USB 2.0)

USB порт 2 поддржува Super Speed USB (USB 3.1 Gen 1)



CAM (Conditional Access Module) slot

## LAN

10BASE-T/100BASE-TX конектор (Во зависност од работната околина на мрежата, брзината на поврзување може да се разликува. Стапката и квалитетот на комуникација не се загарантирани.)

## Напојување, информации и друго

Потребна моќ

220 V – 240 V AC, 50 Hz

Енергетска класа на ефикасност

KD-85XH90xx: A

KD-75XH92xx / 75XH90xx: A

KD-65XH92xx / 65XH90xx: A

KD-55XH92xx / 55XH90xx: A

Големина на екран (дијагонално мерено)

(Прибл.)

KD-85XH90xx: 214.8 cm / 85 inches

KD-75XH92xx / 75XH90xx: 189.3 cm / 75 inches

KD-65XH92xx / 65XH90xx: 163.9 cm / 65 inches

KD-55XH92xx / 55XH90xx: 138.8 cm / 55 inches

Потрошувачка

Во [Standard] режим

KD-85XH90xx: 223 W

KD-75XH92xx / 75XH90xx: 182 W

KD-65XH92xx / 65XH90xx: 143 W

KD-55XH92xx / 55XH90xx: 116 W

Во [Vivid] режим

KD-85XH9096: 340 W

KD-75XH9299 / 75XH9296 / 75XH9288 /

75XH9096 / 75XH9005: 299 W

KD-65XH9299 / 65XH9296 / 65XH9288 /

65XH9096 / 65XH9077 / 65XH9005: 236 W

KD-55XH9299 / 55XH9296 / 55XH9288 /

55XH9096 / 55XH9077 / 55XH9005: 195 W

Годишна потрошувачка на енергија\*7

KD-85XH90xx: 309 kWh годишно

KD-75XH92xx / 75XH90xx: 252 kWh годишно

KD-65XH92xx / 65XH90xx: 198 kWh годишно

KD-55XH92xx / 55XH90xx: 161 kWh годишно

Потрошувачка во мирување\*8\*9

0.50 W (25 W во софтвер/EPG ажурирање)

Приказ на резолуција

3,840 точки (хоризонтално) × 2,160 линии (вертикално)

Излезна проценка

USB 1

5 V  $\equiv$ , 500 mA MAX

USB 2

5 V  $\equiv$ , 900 mA MAX

## Димензии (Приближ.) (ш × в × д) (cm)

со Држач за маса

Стандардна позиција:

KD-85XH90xx: 189.9 × 116.2 × 44.1

KD-75XH92xx / 75XH90xx: 167.4 × 103.4 × 41.0

KD-65XH92xx / 65XH90xx: 145.0 × 90.3 × 33.8

KD-55XH92xx / 55XH90xx: 123.1 × 78.0 × 33.8

Накосена позиција:

KD-85XH9096: 189.9 × 116.2 × 44.1

KD-75XH9299 / 75XH9296 / 75XH9288 /

75XH9096: 167.4 × 103.4 × 41.0

KD-65XH9299 / 65XH9296 / 65XH9288 /

65XH9096 / 65XH9077: 145.0 × 90.3 × 33.8

KD-55XH9299 / 55XH9296 / 55XH9288 /

55XH9096 / 55XH9077: 123.1 × 78.0 × 33.8

без Држач за маса

KD-85XH90xx: 189.9 × 108.9 × 7.2

KD-75XH92xx / 75XH90xx: 167.4 × 96.1 × 7.1

KD-65XH92xx / 65XH90xx: 145.0 × 83.3 × 7.0

KD-55XH92xx / 55XH90xx: 123.1 × 71.0 × 7.0

## Ширина на држач (Приближ.) (cm)

Стандардна позиција:

KD-85XH90xx: 152.7

KD-75XH92xx / 75XH90xx: 132.1

KD-65XH92xx / 65XH90xx: 112.8

KD-55XH92xx / 55XH90xx: 105.3

Накосена позиција:

KD-85XH9096: 65.2

KD-75XH9299 / 75XH9296 / 75XH9288 /

75XH9096: 55.8

KD-65XH9299 / 65XH9296 / 65XH9288 /

65XH9096 / 65XH9077: 47.0

KD-55XH9299 / 55XH9296 / 55XH9288 /

55XH9096 / 55XH9077: 45.0

## Маса (Приближ.) (kg)

со Држач за маса

Стандардна позиција:

KD-85XH90xx: 47.7

KD-75XH92xx / 75XH90xx: 34.4

KD-65XH92xx / 65XH90xx: 23.2

KD-55XH92xx / 55XH90xx: 17.5

Накосена позиција:

KD-85XH9096: 47.7

KD-75XH9299 / 75XH9296 / 75XH9288 /

75XH9096: 34.4

KD-65XH9299 / 65XH9296 / 65XH9288 /

65XH9096 / 65XH9077: 23.2

KD-55XH9299 / 55XH9296 / 55XH9288 /

55XH9096 / 55XH9077: 17.5

без Држач за маса

KD-85XH90xx: 45.8

KD-75XH92xx / 75XH90xx: 32.9

KD-65XH92xx / 65XH90xx: 22.2

KD-55XH92xx / 55XH90xx: 16.5

## Друго

Опционални додатоци

Држач за на сид: SU-WL850 (KD-75XH92xx /

75XH90xx / 65XH92xx / 65XH90xx /

55XH92xx / 55XH90xx only)

Држач за на сид: SU-WL450

Работна температура: 0 °C – 40 °C

Работна влажност: 10 % – 80 % RH

(некондензирачки)

- \*1 Сите телевизори немаат DVB-T2 или DVB-S/S2 технологија или терминал за сателитска антена
- \*2 Кога 4096 × 2160p е влез и [Wide mode] е дотерано во [Normal], резолуцијата се прикажува како 3840 × 2160p. За приказ на 4096 × 2160p, дотерајте [Wide mode] во [Full 1] или [Full 2].
- \*3 За поддршка на 18 Gbps, дотерајте [HDMI signal format] во [Enhanced format].
- \*4 Видете во онлајн Водичот за помош за детали.
- \*5 Поврзете го аудио системот со HDMI IN 3 за да го насочите ТВ звукот кон аудио системот.
- \*6 Само за ограничен регион/земја/ТВ модел.
- \*7 Годишна потрошувачка на енергија во kWh, врз основа на потрошувачката на ТВ кој работи 4 часа на ден за 365 дена. Вистинската потрошувачка ќе зависи од тоа како се користи телевизорот.
- \*8 Назначената моќ во мирување се постигнува откако ТВ ќе заврши со неопходните интерни процеси.
- \*9 Потрошувачката на енергија во мирување ќе се зголеми кога ТВ е поврзан со мрежа.

### Забелешка

- Достапноста на дополнителни додатоци зависи од земјата/регионот/ТВ моделот/залиха.
- Дизајнот и спецификациите се предмет на измена без претходна најава.
- Може да бидат потребни претплати за услуги и апликации и може да се применат дополнителни услови и/или наплата кога користите Google Assistant.

### Забелешки за Digital TV функцијата

- Digital TV (DVB терестријална, сателитска и кабелска), интерактивни сервиси и мрежни функции може да не се достапни во сите земји или подрајча. Некои функции може да не бидат овзможени или може да не работат правилно со некои провајдери и мрежни опкружувања. Некои ТВ провајдери може да наплаќаат за нивните услуги.
- Овој ТВ поддржува дигитално емитување со употреба на MPEG-2, H.264/MPEG-4 AVC и H.265/HEVC кодекси, но не се гарантира континуитет со сите сигнали на оператори/сервиси, што може да се сменат со текот на времето.

## Информации за заштитни знаци

- Термините HDMI, HDMI High-Definition Multimedia Interface и HDMI логото се заштитни знаци или регистрирани трговски марки на HDMI Licensing Administrator, Inc.
- Dolby, Dolby Vision, Dolby Atmos, Dolby Audio, и дупло-D симболот се заштитни знаци на Dolby Laboratories. Произведени под лиценца од Dolby Laboratories. Доверливи необјавени дела. Авторско право © 2012-2018 Dolby Laboratories. Сите права се задржани.
- Gracenote, Gracenote логото, "Powered by Gracenote" логото се и регистрирани трговски марки и заштитни знаци на Gracenote, Inc. во САД и/или други земји.
- Google, Google Play, Chromecast, YouTube, Android TV и други поврзани знаци и логоа се заштитни знаци на Google LLC.
- За DTS патенти, видете <http://patents.dts.com>. Произведено под лиценца од DTS, Inc. DTS, Symbol, DTS и Symbol заедно и Digital Surround се регистрирани трговски марки или заштитни знаци на DTS, Inc. во САД и/или други земји. © DTS, Inc. Сите права се задржани.
- Netflix е регистриран заштитен знак на Netflix, Inc.
- DiSEqC™ е заштитен знак на EUTELSAT. Овој ТВ поддржува DiSEqC 1.0. Овој ТВ не е наменет за контролирање на моторизирани антени.
- TUXERA е регистрирана трговска марка на Tuxera Inc. во САД и други земји.
- Сите други трговски марки се сопственост на нивните соодветни сопственици.

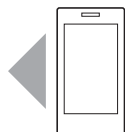

Mbështetja / Поддршка

<https://www.sony.eu/support>