

SONY®

5-014-795-11(1)



Udhëzues referimi

SQ

Референтен водич

MK

Televizion

Телевизор

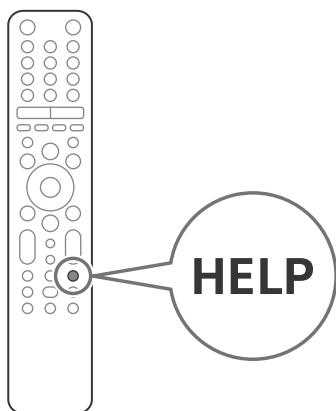

BRAVIA

OLED

KD-48A9

Për udhëzime

Ky TV vjen me manualet e mëposhtme. Ju lutemi mbajini manualet për referencë në të ardhmen.

Udhëzues për konfigurimin

- Instalimi dhe konfigurimi i TV.

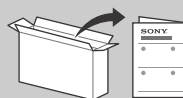

Udhëzues referimi (ky manual) / Dokumentacioni i sigurisë

- Informacione mbi sigurinë, telekomandën, zgjidhjen e problemeve, instalimin në mur, specifikimet, etj.



Udhëzuesi i ndihmës (Manual në ekran)

- Cilësimet, funksionet TV Android, lidhja në internet, zgjidhja e problemeve, etj.
- Për ta hapur atë, shtypni butonin **HELP** në telekomandë dhe zgjidhni Ndihmë udhëzues.



- Ju mund t'i referoheni Udhëzuesit të ndihmës me smartphone tuaj.



https://rd1.sony.net/help/tv/haep1/h_aep/

E RËNDËSISHME - Lexoni Marrëveshjen e licencës së softuerit të përdoruesit para se të përdorni produktin Sony. Përdorimi i produktit tuaj tregon pranimin tuaj të Marrëveshjes së Licencës së Përdoruesit të Fundit. Marrëveshja e licencës së softuerit midis jush dhe Sony është në dispozicion në internet në faqen e internetit të Sony (<http://www.sony.net/tv-software-licenses/>) ose në ekranin e produktit tuaj. Shkoni te [Settings] → [Device Preferences] → [About] → [Legal information] → [Notices and Licences].

Informacione mbi sigurinë

Instalimi / Cilësim

Instaloni dhe përdorni televizorin në përputhje me udhëzimet e mëposhtme për të shmangur ndonjë rrezik nga zjarri, goditje elektrike ose dëmtimi dhe / ose dëmtimi.

Instalim

- Televizori duhet të instalohet pranë një prizë elektrike lehtësisht të arritshme.
- Vendosni televizorin në një sipërfaqe të qëndrueshme, të nivelit, për të mos lejuar që ajo të bjerë dhe të shkaktojë dëmtim personal ose dëmtim të pronës.
- Instaloni TV ku nuk mund të tërhiqet, shtyhet ose rrezohet.
- Instaloni TV në mënyrë që TV Qëndrim tabelë nuk zgjat jashtë nga stenda e TV (nuk furnizohet). Nëse Qëndrim tabelë Zgjat nga stenda e TV, mund të shkaktojë rrëzimin e televizorit mbi, bie dhe të shkaktojë dëmtim personal ose dëmtim të TV.

Shënimi

- Para se të përdorni TV, ju lutemi lexoni "Informacionin e sigurisë".
- Lexoni dokumentacionin e sigurimit të dhënë për informacion shtesë mbi sigurinë.
- Imazhet dhe ilustrimet e përdorura në udhëzuesin e konfigurimit dhe në këtë manual janë vetëm për referencë dhe mund të ndryshojnë nga produkti aktual.

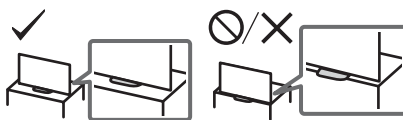

Vendndodhja e etiketës së identifikimit

Etiketat për Modelin Nr. Të TV, Data e Prodhimit (viti / muaji) dhe vlerësimi i furnizimit me energji elektrike janë vendosur në pjesën e pasme të TV ose paketës.

Ato mund të gjenden duke hequr mbulesën e terminalit **CA**.

LAJMERIM I RËNDËSISHËM

Njoftim për pajisjet radio

Me këtë, Sony Corporation deklaroi se Illoji i pajisjeve radio KD-48A9 është në përputhje me Direktivën 2014/53 / BE. Teksti i plotë i deklaratës së konformitetit të BE-së është në dispozicion në adresën e internetit në vijim: <http://www.compliance.sony.eu/>

Njoftim për klientët: informacioni i mëposhtëm vlen vetëm për pajisjet e shitura në vendet që aplikojnë direktivat e BE-së.

Për këtë pajisje radio, kufizimet e mëposhtme për vënien në përdorim ose të kërkesave për autorizimin e përdorimit zbatohen në AT, BE, HR, CY, CZ, DK, EE, FI, FR, DE, EL, HU, IE, IT, LV, LT, LU, MT, NL, PL, PT, SK, SI, ES, SE, UK, IS, LI, NO, CH, BG, RO, TR, AL, BA, MK, MD, RS, ME, Kosovo : 5150 - 5350 MHz është e kufizuar vetëm në operacione të brendshme.

Transportimin

- Para se të transportoni televizorin, shkëputni të gjithë kabllo.
- Para se të transportoni televizorin, hiqi kapakun e stendës dhe mbulesat e terminalit.
- Dy ose më shumë njerëz janë të nevojshëm për të transportuar një televizor të madh.
- Kur transportoni TV të vendosur me dorë, mbajeni shtez tregohet më poshtë. Mos e vendosni stresin në panel dhe kornizën rreth ekranit.

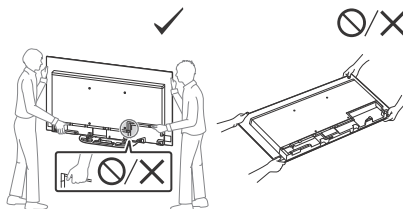

- Kur përdorni ose montoni televizorin, mos e shtroni TV.

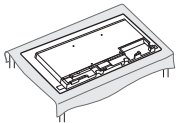

- Kur transportoni televizorin, mos e nënshtroni atë nga kërcitje ose dridhje të tepërt.
- Kur transportimin e televizor për riparime ose kur lëviz, paketë atë duke përdorur kartoni origjinale dhe materiale paketimit.

Parandalimi i rrëmujës

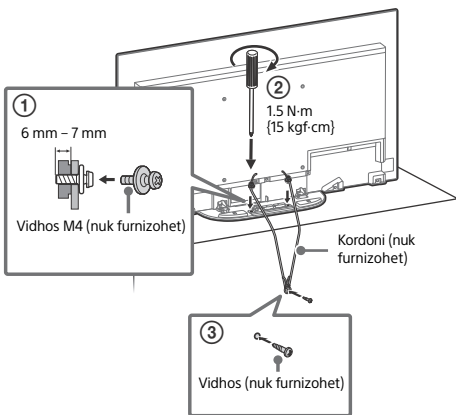

- Vendosni cilësimet e figurës bazuar në kushtet e ambientit. Picture Standard rekomandohet për përdorim në shtëpi dhe kur shikoni përmbajtje që shfaq shpesh logot e stacionit, etj.

TV ka karakteristikat e mëposhtme për të ndihmuar në uljen / parandalimin e mbajtjes së imazhit.

Rifreskimi i panelit

Një rifreskimi i panelit do të rregullojë uniformitetin e panelit. Rifreskimi i panelit mund të kryhet dhe duhet të përdoret vetëm kur ruajtja e figurës është shumë e dukshme.

Kujdes:

- Funkzioni i rifreskimit të Panelit mund të ndikojë në panel. Mos e freskoni Panelin më shumë se një herë në vit pasi kjo mund të ndikojë në jetën e përditshme të panelit.
- Rifreskimi i panelit zgjat rreth një orë për të përfunduar.
- Një linjë e bardhë mund të shfaqet në ekran gjatë rifreskimit të Panelit, kjo nuk është një mosfunksionim i TV-së.
- Rifreskimi i panelit do të funksionojë vetëm kur temperatura e dhomës është midis 10 °C dhe 40 °C.

Ndryshimi në piksel

Lëviz automatikisht figurën në ekran për të parandaluar mbajtjen e figurës.

Karakteristikë tjetër

Shkëlqimi i ekranit zvogëlohet automatikisht kur shfaqni imazhe, orë, ngjyra të ndritshme ose logot etj.

SQ

Kontrolli i largët dhe TV

Forma e telekomandës, vendndodhja, disponueshmëria dhe funksioni i butonave të telekomandës mund të ndryshojnë në varësi të modelit të rajonit / vendit / TV tuaj.

Mbrojtja e ekranit të TV (OLED TV)

Masat paraprake për të mbrojtur ekranin nga dëmtimi

Mbajtja e figurës

TV OLED është i ndjeshëm ndaj mbajtjes së imazhit (djegja) për shkak të karakteristikave të materialeve të përdorura. Ruajtja e figurës mund të ndodhë nëse imazhet shfaqen në të njëjtin vend në ekran në mënyrë të përsëritur ose për periudha të zgjatura kohore. Ky nuk është një mosfunksionim i TV-së. Shmangni shfaqjen e pamjeve që mund të shkaktojnë mbajtjen e figurës.

Më poshtë janë shembuj të imazheve që mund të shkaktojnë mbajtjen e imazhit:

- Përmbajtja me shufra të zi qoftë në pjesën e sipërme dhe në fund dhe/ose në anën e majtë dhe të djathtë të ekranit. (për shembull, ekranin Letterboxed, 4: 3, përkufizimi standard)
- Imazhe statike siç janë fotot.
- Lojëra video që mund të kenë përmbajtje statike në disa pjesë të ekranit.
- Menutë në ekran, udhëzuesit e programeve, logot e kanaleve etj.
- Përmbajtja statike nga aplikimet.
- Tifozët në ekran, të tilla si ato të përdorura për lajme dhe tituj.

Për të zvogëluar rrezikun e mbajtjes së imazhit:

- Sony rekomandon që të fikni TV normalisht duke shtypur butonin e energjisë në telekomandë ose TV.
- Mbush ekranin duke ndryshuar [Wide mode] për të eliminuar shufrat e zeza. Zgjidhni [Wide mode] përveç [Normal].
- Fikni OSD (On Screen Display) uke shtypur butonin [⏏]/[?] dhe fikni menutë nga pajisjet e lidhura. Për detaje, referojuni manualeve të udhëzimeve për pajisjet e lidhura.
- Shmangni shfaqjen e imazheve statike me ngjyra të ndritshme (përfshirë të bardhën), orë ose logot në ndonjë pjesë të ekranit.

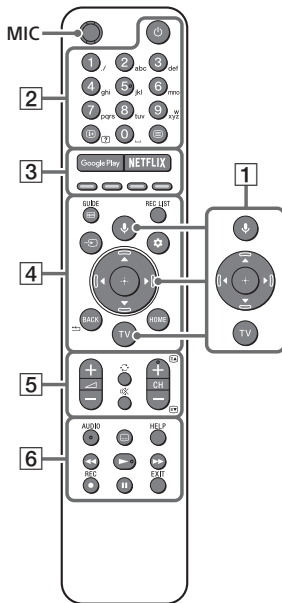

- 1 **🗣️ (Microphone):** Përdorni Google Assistant*1+2 ose kërkimin zanor*2. Për sugjerime se si të kontrolloni butonin tuaj të shtypit 🗣️ (Mikrofoni) në TV dhe të flisni shprehjen "Ile të kuptohet".*1

▲/▼/◀/▶/⊕: Në navigimin dhe zgjedhjen e menusë së ekranit.

TV: Shfaq listën e kanalit televiziv ose kalo në hyrje.

2 (TV standby)

Butonat e numrave

 **(Info/Text reveal):** Shfaq informacionin.

 **(Text):** Shfaq informacionin e tekstit.

3 **Google Play / NETFLIX*1 / Butonat me ngjyra**

4 **GUIDE**/: Shfaqni udhëzuesin e programit dixhital të TV ose kutisë së TV*1*3.

REC LIST: Shfaqni listën e regjistrimit të USB HDD/DVR*3.

 **(Input select):** Afishoni dhe zgjidhni burimin e hyrjes, etj.

 **(Quick settings):** Afisho cilësimet e shpejta.





BACK/

HOME

5 +/- (Volume)

 **(Jump)**

 **(Mute)*4**

CH +/-//: Zgjidhni kanal, ose faqen tjetër () / mëparshme ()

6 **AUDIO:** Zgjidhni tingullin e burimit shumëgjuhësh ose tingullit të dyfishtë (varet nga burimi i programit).

 **(Subtitle setting)**

HELP: Shfaqni menunë e Ndhimës.



● **REC:** Regjistroni programin e shikuar aktualisht në USB HDD/DVR*3.

EXIT

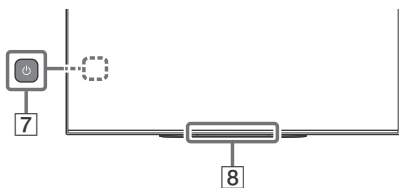

7 (Power)

8 **Sensori i telekomandës / Sensori i dritës / LED ndriçues**

*1 Vetëm në rajonin e kufizuar / vend / modelit TV / gjuhë.

*2 Google Assistant ose kërkimi me zë kërkon një lidhje interneti.

*3 Kërket cilësimi [TV box setup].

*4 Shkurtorja e aksesit është në dispozicion duke shtypur dhe mbajtur  (Mute).

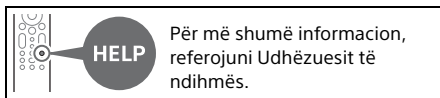

Instalimi i TV në mur

Duke përdorur kllapa opsionale të murit (SU-WL850 ose SU-WL450)* (nuk furnizohet)

Për Konsumatorët:

Për arsye të mbrojtjes së produktit dhe të arsyeve të sigurisë, Sony rekomandon fuqimisht që instalimi i TV tuaj të kryhet nga shitësit e Sony ose kontraktorët e licencuar. Mos u përpiqni ta instaloni vetë.

Për tregtarët dhe kontraktorët e Sony:

Kushtojini vëmendje të plotë sigurisë në instalimin, mirëmbajtjen periodike dhe ekzaminimin e këtij produkti.

Informacione për instalimin e kllapave në mur

Ky manual i udhëzimeve të TV siguron vetëm hapat për të përgatitur TV për instalimin Wall-Mount përpara se të instalohet në mur. Për udhëzime mbi instalimin e kllapave në mur, shihni Informacionin e Instalimit (Kllapa e murit) në faqen e produktit për modelin tuaj të TV. <https://www.sony.eu/support>

Përgatitja për instalimin në mur

Sigurohuni që të bashkëngjitni Qëndrimi në tabelë para se të instaloni TV në mur duke iu referuar Udhëzuesit të Konfigurimit.

- Përgatitni TV për Kllapa e murit para se të bëni lidhje kablore.
- Ndëqni udhëzuesin udhëzues të dhënë me Kllapa e murit për modelin tuaj. Kërket ekspertizë e mjaftueshme për instalimin e këtij TV, veçanërisht për të përcaktuar forcën e murit për t'i rezistuar peshës së TV.
- Sigurohuni t'i besoni bashkëngjijtjen e këtij produkti në mur tregtarëve të Sony ose kontraktuesve të licencuar dhe t'i kushtoni vëmendje të duhur sigurisë në instalim. Sony nuk është përgjegjës për ndonjë dëmtim ose dëmtim të shkaktuar nga keqpërdorimi ose instalimi jo i duhur.

- Vida për Kllapa e murit nuk furnizohen.
- Vetëm personeli i shërbimit të kualifikuar duhet të kryejë instalime në mur.
- Për arsye sigurie, rekomandohet të përdorni pajisje shtesë Sony, duke përfshirë:
 - Kllapa e murit SU-WL850
 - Kllapa e murit SU-WL450
- Sigurohuni që të përdorni vida të furnizuara me Kllapa e murit kur bashkëngjitni Kllapa e murit te televizori. Vidhat e furnizuara janë projektuar siç tregohet nga ilustrimi kur maten nga sipërfaqja bashkëngjitëse e Kllapa e murit. Diametri dhe gjatësia e vidhave ndryshojnë në varësi të Kllapa e murit model. Përdorimi i vidhave të ndryshme nga ato të furnizuara mund të rezultojë në dëmtim të brendshëm të televizorit ose të shkaktojë rënie të tij, etj.

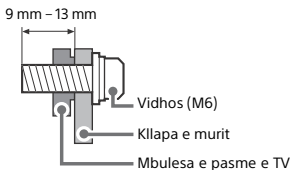

- Sigurohuni që të ruani vidhat e papërdorura dhe Qëndrim tabelë në një vend të sigurt derisa të jeni gati për të bashkëngjitur Qëndrimi në tabelë. Mbajini vidhat larg fëmijëve të vegjël.

* Vetëm në modelin e rajonit / vendit / TV të kufizuar.

1 Hiqni kapakun e mbulesës dhe kapakët e terminalit.

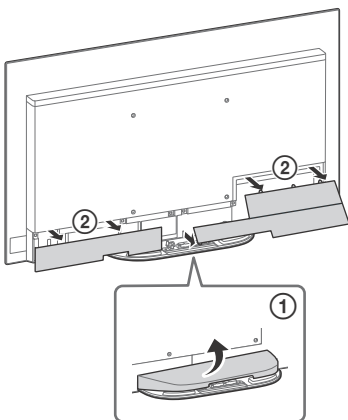

2 Hiqni vidhat nga pjesa e prapme e televizorit.

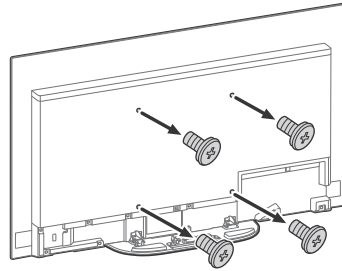

Shënimi

- Sigurohuni që të ruani vidhat e hequra dhe ripërdorimin kur bashkoni Kllapa e murit në televizorin (vetëm SU-WL850). Mbajini vidhat larg fëmijëve të vegjël.

Problemet dhe zgjidhjet

Zgjidhja e problemeve të përgjithshme për çështje të tilla si: ekran i zi, pa zë, foto e ngrirë, TV nuk përgjigjet ose rrjeti është i humbur, bëni hapat e mëposhtëm.

- 1 Rinisni TV tuaj duke shtypur butonin e energjisë në telekomandën për rreth pesë sekonda. TV do të rindizet. Nëse TV nuk rikuperohet, provoni të hiqni prizën e rrjetit. Pastaj shtypni butonin e energjisë në TV dhe lëshojeni. Prisni dy minuta dhe futni prizën.
- 2 Referojuni menisë Ndhimë duke shtypur **HELP** në telekomandë.
- 3 Lidhni TV tuaj në Internet dhe kryeni një azhurnim të softuerit. Sony ju rekomandon ta mbani programin tuaj të azhurnuar të TV-së. Përditësimet e softuerit ofrojnë karakteristika të reja dhe përmirësime të performancës.
- 4 Vizitoni faqen e internetit të ndihmës Sony (informacionet e dhëna në fund të këtij manuali).

Kur futni televizorin, TV mund të mos jetë në gjendje të ndizet për një kohë edhe nëse shtypni butonin e energjisë në telekomandë ose TV.

Duhet kohë për fillimin e sistemit. Prisni për rreth një minutë, pastaj vepronjeni përsëri.

Telekomanda nuk funksionon.

- Zëvendësoni bateritë.

Fjalëkalimi i bllokimit të prindërve është harruar.

- Vendosni 9999 për PIN dhe shkruani PIN-in e ri.

Ekran i bëhet më i errët ndërsa shikoni TV.

- Nëse e gjithë imazhi ose një pjesë e figurës mbetet ende, shkëlqimi i ekranit do të zvogëlohet gradualisht për të parandaluar mbajtjen e figurës. Ky nuk është një mosfunksionim i TV-së.

Ju shqetësoheni për ruajtjen e figurës.

Nëse e njëjta imazh shfaqet në mënyrë të përsëritur ose për periudha të gjata kohore, mund të ndodhë mbajtja e figurës. Për të zvogëluar ruajtjen e figurës, ju rekomandojmë që ta fikni televizorin normalisht duke shtypur butonin e energjisë në telekomandë ose TV.

Shënim

- Kryeni rifreskimin e Panelit vetëm kur ruajtja e figurës është veçanërisht e dukshme. Shmangni kryerjen e rifreskimit të Panelit më shumë se një herë në vit sepse kjo mund të ndikojë në jetën e përditshme të panelit.
- Imazhet që përfshijnë orë, logot dhe ngjyrat e ndritshme (përfshirë të bardhën) lehtësisht shkaktojnë mbajtjen e imazhit. Shmangni shfaqjen e këtyre llojeve të imazheve për periudha të gjata kohore, përndryshe mund të ndodhë mbajtja e figurës.

Një vijë e bardhë shfaqet në ekran.

- Rifreskimi i panelit funksionon automatikisht pasi TV është përdorur për periudha të gjata kohore për të zvogëluar ruajtjen e figurës. Rifreskimi i panelit fillon pasi TV është fikur dhe kërkon rreth një orë për të përfunduar. Një linjë e bardhë mund të shfaqet në ekran gjatë rifreskimit të Panelit. Ky nuk është një mosfunksionim i TV-së.

Paraqitet mesazhi [Panel refresh did not finish...].

Kur i) televizori është i ndezur, ii) plumbi i rrjetit është i pandryshuar, ose iii) temperatura e dhomës bie jashtë intervalit midis 10 °C dhe 40 °C gjatë rifreskimit të Panelit, rifreskimi i Panelit nuk është përfunduar. Ju lutemi shmangni tre kushtet e mësipërme gjatë rifreskimit të Panelit.



Për më shumë informacion mbi zgjidhjen e problemeve, referojuni Udhëzuesit të Ndihmës.

Specifikimet

Sistem

Sistemi i panelit: OLED (Organic Light Emitting Diode) Panel

Sistemi TV: Në varësi të zgjedhjes së vendit / zonës tuaj / modelit të TV

Analog: B/G, D/K, I

Dixhital: DVB-T/DVB-C/DVB-T2*1

Satelit*1: DVB-S/DVB-S2

Sistemi i ngjyrave: PAL/SECAM/NTSC3.58 (Vetëm Video)/NTSC4.43 (Vetëm Video)

Mbulimi i kanalit: Në varësi të zgjedhjes së vendit tuaj / zonës / modelit të TV

Analog: UHF/VHF/Kablllo

Dixhital: UHF/VHF/Kablllo

Satelit*1: IF Frequency 950-2,150 MHz

Prodhimi i zërit: 10 W + 10 W + 5 W

Teknologji pa tel

Protocol IEEE 802.11a/b/g/n/ac

Bluetooth® Version 4.2

Frekuençës

Gama e frekuencës	Fuqia e daljes
LAN pa tel (TV)	
2400-2483.5 MHz	< 20.0 dBm
5150-5250 MHz	< 23.0 dBm
5250-5350 MHz	< 20.0 dBm
5470-5725 MHz	< 20.0 dBm
5725-5850 MHz	< 13.9 dBm
Bluetooth® (TV)	
2400-2483.5 MHz	< 10.0 dBm
Bluetooth® (Telekomandë)	
2400-2483.5 MHz	< 10.0 dBm

Hyrës / Prodhim prizë

Antena / kabllor

75 ohm terminal i jashtëm për VHF/UHF

Antena satelitore*1

Lidhës femër tipi F, 75 ohm.

DiSEqC 1.0, LNB 13 V/18 V & 22 kHz tone, Single Cable Distribution EN50494.

↔/↔ AV IN

Futja e videos / audio (mini jack)

HDMI IN 1/2/3/4 (mbështesin rezolucionin 4K,

HDCP 2.3-kompatibil)

Video:

4096 × 2160p (50, 60 Hz)*2*3, 4096 × 2160p (24 Hz)*2, 3840 × 2160p (50, 60 Hz)*3, 3840 × 2160p (24, 25, 30 Hz), 1080p (30, 50, 60, 100, 120 Hz), 1080/24p, 1080i (50, 60 Hz), 720p (30, 50, 60 Hz), 720/24p, 576p, 480p, PC Formats*4

Audio:

Në modën eARC (Enhanced Audio Return Channel)

Për detaje, referojuni Udhëzuesit të Ndhimës.

Me përjashtim të mënyrës së eARC

5.1 kanal PCM linear: 32/44.1/48/88.2/

96/176.4/192 kHz 16/20/24 bits, Dolby

Audio, Dolby Atmos, DTS

eARC/ARC (Enhanced Audio Return Channel/ Audio Return Channel) (HDMI IN 3 only)*⁵

Në modën eARC

Për detaje, referojuni Udhëzuesit të Ndhimës.

Në modën ARC

PCM lineare me dy kanale: 48 kHz 16

bits, Dolby Audio, Dolby Atmos, DTS

➞ DIGITAL AUDIO OUT (OPTICAL)

Prizë optike dixhitale (PCM lineare me dy kanale:

48 kHz 16 bits, Dolby Audio, DTS)

🎧 (Stereo mini jack)

Kufjeve

🔌 1, 🔌 2, 🔌 3 (HDD REC)*⁶

Porta e pajisjes USB (🔌 3 pajisje HDD për veçori REC)

Porta USB 1 dhe 2 mbështesin High Speed USB (USB 2.0)

Porta USB 3 mbështet Super Speed USB (USB 3.1 Gen 1)



CAM (Conditional Access Module) slot



LAN

Lidhës 10BASE-T / 100BASE-TX (Në varësi të mjedisit operativ të rrjetit, shpejtësia e lidhjes mund të ndryshojë. Shkalla e komunikimit dhe cilësia nuk janë të garantuara.)

Fuqia, informacioni dhe më shumë

Kërkesat e energjisë

220V–240VAC, 50Hz

Klasa e efikasitetit të energjisë

B

Madhësia e ekranit (matur diagonalisht)

(Përafërsisht.)

120.7 cm / 48 inches

Konsumi i energjisë

Në modalitetin [Standard]

114 W

Në modalitetin [Vivid]

290 W

Konsumi vjetor i energjisë*⁷

158 kWh per year

Konsumi i energjisë në gatishmëri*^{8,9}

0.50 W (30 W në softuer / Përditësimi EPG)

Rezolucioni i ekranit

3,840 pika (horizontale), 1.2.160 linja (vertikale)

Vlerësimi i prodhimit

USB 1/2

5 V ⎓, 500 mA MAX

USB 3

5 V ⎓, 900 mA MAX

Dimensionet (Përafërsisht.) (W × h × d) (cm)

me Qëndrim tabelë (pa Qëndrim tabelë)

106.9 × 62.9 × 25.5 (106.9 × 62.4 × 5.8)

Masa (Përafërsisht.) (kg)

me Qëndrim tabelë (pa Qëndrim tabelë)

17.6 (13.9)

Të tjerët

Pajisje shtesë opsionale

Kllapa e murit: SU-WL850 / SU-WL450

Temperatura e funksionimit: 0 °C – 40 °C

Lagështia operative: 10 % – 80 % RH

(jokondensimit)

*1 Jo të gjitha televizorët kanë teknologji DVB-T2 ose DVB-S / S2 ose terminalin e antenës satelitore.

*2 Kur futet 4096 × 2160p dhe [Wide mode] është vendosur në [Normal], rezolucioni shfaqet si 3840 2160p. Për të shfaqur 2160p 4096., vendosni cilësimin [Mënyra e gjerë] në [Full 1] ose [Full 2].

*3 Për të mbështetur 18 Gbps, vendosni [HDMI signal format] në [Enhanced format].

*4 Për detaje, referojuni Udhëzuesit të Ndhimës në internet.

*5 Lidhni sistemin tuaj audio në HDMI IN 3 për të përcjellë zërin e TV me sistemin tuaj audio.

*6 Vetëm në modelin e rajonit/vendit/TV të kufizuar.

*7 Konsumi i energjisë në kWh në vit, bazuar në konsumin e energjisë të televizorit që vepron 4 orë në ditë për 365 ditë. Konsumi i energjisë aktuale do të varet nga mënyra se si përdoret televizori.

*8 Fuqia e specifikuar e gatishmërisë arrihet pasi TV të mbarojë proceset e nevojshme të brendshme.

*9 Konsumi i energjisë në pritje do të rritet kur TV juaj është i lidhur me rrjetin.

Shënim

• Disponueshmëria e aksesoreve opsionale varet nga vendet / rajoni / modeli / aksioni i TV.

• Dizajni dhe specifikimet janë subjekt i ndryshimeve pa paralajmërim.

• Abonimet për shërbime dhe aplikacione mund të kërkojnë dhe termat, kushtet dhe / ose tarifë shtesë mund të aplikohen kur përdorni Google Assistant.

Shënime për funksionin e Digital TV

- Digital TV (DVB tokësor, satelit dhe kablo), shërbime interaktive dhe funksionet e rrjetit mund të mos jenë të disponueshme në të gjitha vendet ose zonat. Disa funksione mund të mos jenë të aktivizuara ose mund të mos funksionojnë siç duhet me disa ofrues dhe ambiente të rrjetit. Disa ofrues të shërbimit TV mund të paguajnë një tarifë për shërbimet e tyre.

- Ky TV mbështet transmetimin dixhital duke përdorur kodet e MPEG-2, H.264 / MPEG-4 AVC dhe H.265 / HEVC, por përputhshmëria me të gjitha sinjalet e operatorit / shërbimit, të cilat mund të ndryshojnë me kalimin e kohës, nuk mund të garantohet.

Informacione për markën tregtare

- Kushtet HDMI, HDMI High-Definition Multimedia Interface dhe Logo HDMI janë marka tregtare ose marka të regjistruara të HDMI Licensing Administrator, Inc.
- Dolby, Dolby Vision, Dolby Atmos, Dolby Audio dhe simboli i dyfishtë D janë marka tregtare e Dolby Laboratories. Prodhuar me licencë nga Dolby Laboratories. Punime të pabotuara konfidenciale. Të drejtat e autorit © 2012-2018 Dolby Laboratories. Të gjitha të drejtat e rezervuara.
- Gracenote, logoja dhe logotipi i Gracenote, logoja "Mundësuar nga Gracenote" janë ose marka tregtare të regjistruara ose marka tregtare të Gracenote, Inc. në Shtetet e Bashkuara dhe / ose vendet e tjera.
- Google, Google Play, Chromecast, YouTube, Android TV dhe markat dhe logot e tjera të lidhura janë marka tregtare të Google LLC.
- Për patentat e DTS, shihni <http://patents.dts.com>. Prodhuar me licencë nga DTS, Inc. DTS, Symbol, DTS dhe Symbol së bashku, dhe Digital Surround janë marka tregtare ose marka tregtare të regjistruara të DTS, Inc. në Shtetet e Bashkuara dhe / ose vendet e tjera. © DTS, Inc. Të gjitha të drejtat e rezervuara.
- Netflix është një markë tregtare e regjistruar e Netflix, Inc.
- DiSEqC™ është një markë tregtare e EUTELSAT. Ky TV mbështet DiSEqC 1.0. Ky TV nuk ka për qëllim kontrollimin e antenave të motorizuara.
- TUXERA është një markë tregtare e regjistruar e Tuxera Inc. në SH.B.A. dhe në vendet e tjera.
- Të gjitha markat e tjera tregtare janë pronë e pronarëve të tyre përkatës.

За упатствата

Овој ТВ ги содржи следниве упатства. Зачувајте ги упатствата за понатамошна употреба.

Водич за поставување

- Инсталирање и поставување на телевизорот.



Референтен водич (ова упатство) / Документи за безбедност

- Информации за безбедност, далечински управувач, проблеми и решенија, инсталација на сид, спецификации и т.н.



Водич со помош (Електронско упатство)

- Дотерувања, Android TV функции, интернет поврзување, проблеми и решенија и т.н.
- Да ги отворите, допрете на **HELP** копчето на далечинскиот управувач и изберете Водич со помош.

HELP



- Водичот со помош може да го видите со вашиот pameten телефон.



https://rd1.sony.net/help/tv/haep1/h_aep/

ВАЖНО - Пред да го користите Sony производот прво прочитајте го Договорот за лиценца на софтверот.

Со користење на производот покажува дека го прифаќате Договорот за лиценца за софтвер. Договорот за лиценца за софтверот меѓу Вас и Sony е достапен он лајн на веб-страницата на Sony (<http://www.sony.net/tv-software-licenses/>) или на екранот на производот. Одете на [Settings] → [Device Preferences] → [About] → [Legal information] → [Notices and Licences].

Забелешка

- Пред да ракувате со ТВ, прво прочитајте "Информации за безбедност".
- Прочитајте го испорачаниот документ за безбедност за дополнителни информации за безбедност.
- Сликите и илустрациите користени во Водичот за поставување и во ова упатство се само како референца и може да се разликуваат од вистинскиот производ.

Локација на етикетата за идентификација

Етикетата за Бр. на ТВ моделот, Датум на производство (година/месец) и напојувањето се поставени на задниот дел од ТВ или пакетот.

Може да го најдете со отстранување на капакот од терминалите **CA**

ВАЖНИ ЗАБЕЛЕШКИ

Забелешки за радио опрема

Со ова, Sony Corporation изјавува дека радио опрема од типот KD-48A9 се во согласност со Директивата 2014/53/EU. Целиот текст за ЕУ декларацијата за усогласеност е достапна на следната интернет адреса: <http://www.compliance.sony.eu/>

Забелешки за купувачите: следниве информации се применливи за опрема продадена во земји кои ги применуваат ЕУ директивите.

За оваа радио опрема, следниве ограничувања за ставање во употреба или барање за овластување за употреба се применуваат во AT, BE, HR, CY, CZ, DK, EE, FI, FR, DE, EL, HU, IE, IT, LV, LT, LU, MT, NL, PL, PT, SK, SI, ES, SE, UK, IS, LI, NO, CH, BG, RO, TR, AL, BA, MK, MD, RS, ME, Kosovo :
5150 - 5350 MHz е ограничен само за внатрешна употреба.

Информации за безбедност

Инсталација/Поставување

Инсталирајте го и користете го ТВ во согласност со долунаведените инструкции со цел да избегнете било каков ризик од пожар, електричен шок или штета и/или повреда.

Инсталирање

- ТВ треба да се инсталира во близина на лесно достапен штекер.
- Ставете го ТВ на стабилна, рамна површина да го заштитите од превртување или да предизвика лична повреда или штета.
- Инсталирајте го ТВ на место каде што не може да се преврти, турне или удри.
- Инсталирајте го ТВ така што Др жачот за маса не излегува надвор од Др жачот за ТВ (одделно се продава). Ако др жачот за маса излегува надвор од др жачот на ТВ, може да предизвика ТВ да се превр ти, падне и да предизвика лична повреда или оштетување на ТВ.



Пренесување

- Пред да го преместувате ТВ, исклучете ги сите кабли.
- Пред да го транспортирате ТВ-уредот, извадете ги капацитите на др жачот и терминалите.
- Потребни се двајца или тројца за транспортирање на ТВ.
- Кога го транспортирате ТВ со рака, држете го како што е прикажано подолу. Не го оптеретувајте панелот и рамката околу екранот.

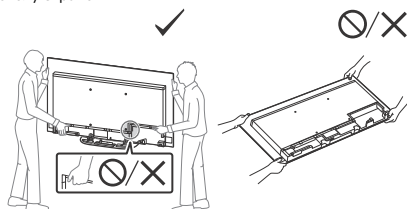

- Кога ракувате или го монтирате ТВ-уредот, не го оставајте.

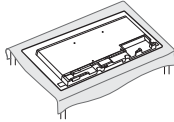

- Кога го пренесувате ТВ, не го изложувајте на удари или прекумерни вибрации.
- Кога го пренесувате ТВ до сервис или кога се селите, спакувајте го со оригиналниот картон и материјал за пакување.

Заштита од превртување

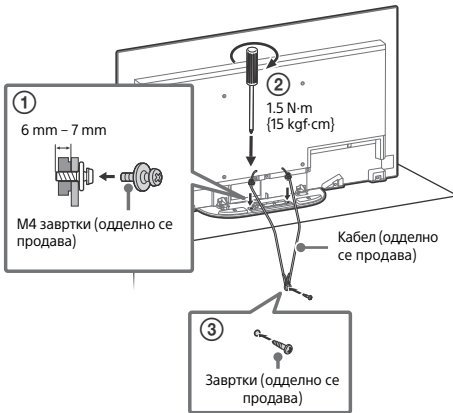

Заштита на ТВ екранот (OLED TV)

Мерки на претпазливост за заштита на екранот од оштетување

Задржување на слика

OLED TV е подложен на задржување на сликата (палење) заради карактеристиките на користените материјали. Задржувањето на сликата може да се случи ако сликите се прикажуваат на истата локација на екранот повеќе пати или подолг временски период. Ова не е дефект на ТВ. Избегнувајте прикажување на слики што можат да предизвикаат задржување на сликата.

Следниве се примери на слики што можат да предизвикаат задржување на сликата:

- Содржина со црни ленти на горниот и на дното и/или на левата и десната страна на екранот (на пр., екран со букви, 4: 3 екран, Стандардна дефиниција)
- Статични слики како фотографии.
- Видео игри кои можат да имаат статичка содржина во одреден дел од екранот.
- Менија на екранот, упатства за програми, логоа за канали и т.н.
- Статична содржина од апликации.
- Копчиња на екранот, како што се оние што се користат за вести и наслови.

За да се намали ризикот од задржување на сликата:

- Sony препорачува да го исклучите телевизорот нормално со допирање на копчето за вклучување на далечинскиот управувач или ТВ.
- Пополнете го екранот со менување на [Wide mode] за да ги отстраните црните ленти. Изберете [Wide mode] освен [Normal].
- Исклучете го OSD (On Screen Display) со допирање на /? копчето и исклучете ги менијата од поврзаната опрема. За детали видете во упатството за употреба на поврзаната опрема.
- Избегнувајте прикажување на статички слики со светли бои (вклучувајќи бела), часовници или логоа на кој било дел од екранот.

- Направете дотерувања за слика врз основа на условите на околината. Стандардната слика се препорачува за домашна употреба и при прегледување содржина што често ги прикажува логоата за станици, и т.н.

ТВ ги има следниве карактеристики што помагаат да се намали/спречи задржувањето на сликата.

Освежување на панел

Освежување на панелот ќе ја прилагоди униформноста на панелот. Освежување на панелот може да се изврши и треба да се користи само кога задржувањето на сликата е многу забележливо.

Внимание:

- Функцијата за освежување на панелот може да влијае на панелот. Не правете освежување на панелот повеќе од еднаш годишно, бидејќи тоа може да влијае на употребливиот работен век на панелот.
- Освежувањето на панелот трае околу еден час.
- Бела линија може да се прикаже на екранот за време на освежувањето на панелот, ова не е дефект на ТВ.
- Освежувањето на панелот ќе работи само кога собната температура е помеѓу 10 °C и 40 °C.

Менување на пиксели

Автоматски ја преместува сликата на екранот за да спречи задржување на сликата.

Друга карактеристика

Осветленоста на екранот автоматски се намалува при прикажување на фотографии, часовници, светли бои или логоа и т.н.

Далечински управувач и ТВ

Формата, локацијата, достапноста и функцијата на копчињата од далечинскиот управувач може многу да се разликуваат во зависност од регионот/земјата/ТВ моделот.

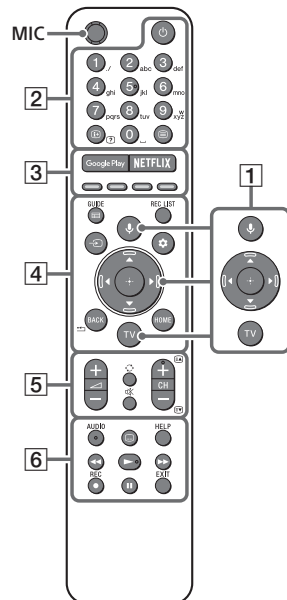

- 1 (Microphone): Користете Google AssistantTM или гласовно пребарување^{x2}. За совети како да го контролирате ТВ допрете на (Microphone) копчето и изговорете ја фразата "говорни совети".^{x1}

▲/▼/◀/▶:⊕ Навигација и избор на мени на екран.

TV: Приказ на листа со ТВ канали или менување на влез.

2 (TV standby)

Нумерички копчиња

 **(Info/Text reveal):** Приказ на информација.

 **(Text):** Приказ на текстуална информација.

3 **Google Play / NETFLIX*¹ / Копчиња во боја**

4 **GUIDE/** : Приказ на водич за дигитални програми на ТВ или ТВ боксот *1*³.

REC LIST: Приказ на листа за снимање за USB HDD/DVR*³.

 **(Input select):** Прикажување и избирање на влезен извор и т.н.

⚙️(Quick settings): Брзо дотерување.





BACK/ 

HOME

5 +/- (Volume)

 **(Jump)**

 **(Mute)*⁴**

CH +/-/  : Избор на канал или следна () / претходна () страна.

6 **AUDIO:** Изберете звук од повеќејачизен извор или двоен звук (во зависност од програмскиот извор).

 **(Subtitle setting)**

HELP: Приказ на Мени со помош.

● **REC:** Снимање моментална програма која ја гледате на USB HDD/DVR*³.

EXIT

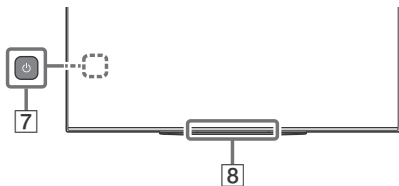

7 (Power)

8 **Сензор за далечински управувач/
Сензор за светло/LED осветлување**

*1 Само за ограничен регион/земја/ТВ модел/
јазик.

*2 Google Assistant или гласовно пребарувања бара интернет поврзување.

*3 Потребно е [TV box setup] дотерување.

*4 Достапна кратенка е овозможена со допирање и држење на  (Mute).

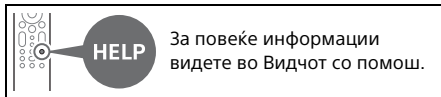

Инсталирање на ТВ на сид

Користење на опционалниот држач за сид (SU-WL850 или SU-WL450)* (одделно се продава)

За купувачите:

За заштита на производот и безбедносни причини, Sony препорачува инсталирањето на ТВ да го направи продавачот на Sony или лиценциран изведувач. Не го инсталирајте самите.

За продавачите на Sony и изведувачите:

Обрнете внимание на безбедноста за време на инсталирањето, периодичното одржување и испитување на овој производ.

Информација за инсталирање на Држачот за сид

Ова упатство за употреба на ТВ обезбедува само чекори за подготовка на ТВ за инсталирање на држач за сид пред да го инсталирате на сидот. За и инструкции за инсталирање на Држачот з ана сид, видете во информациите за инсталирање (Држач за на сид) на страната на производот за Вашиот ТВ модел. <https://www.sony.eu/support>

Подготовка за инсталирање на сид

Внимавате Држачот за маса да го прикачите пред да го инсталирате ТВ на сид со помош на инструкциите во Водичот за поставување.

- Подгответе го ТВ за Држачот за на сид пред да ги поврзете каблите.
- Следете ги инструкциите обезбедени со Држачот за сид за вашиот модел. Потребна е соодветно искуство за инсталирање на ТВ, особено за одредување на јачината на сидот за да ја издржи тежината на ТВ.
- Прикачувањето на сид препуштете го на продавачите на Sony или лиценцирани изведувачи и обрнете соодветно внимание на безбедноста за време на инсталирањето. Sony не е одговорен за било какви штети или повреди предизвикани од лоша или неправилна инсталација.
- Завртките за Држачот за сид одделно се продаваат.

- Само квалификуван сервисер треба да ја направи инсталацијата на сид.
- За безбедносни причини, с е препорачува да користите Sony додатоци, вклучувајќи:
 - Држач за на сид SU-WL850
 - Држач за на сид SU-WL450
- Користете завртки испорачани со Држачот за сид кога го прикачувате Држачот за сид на ТВ. Испорачаните завртки се дизајнисани како што е прикажано на илустрацијата кога се мерат од прицврстувачката површина на Држачот за на сид. Дијаметарот и должината на завртките се разликуваат во зависност од моделот на Држачот за сид. Користење на други завртки, а не испорачаните, може да предизвика интерна штета на ТВ или да предизвика да падне и т.н.

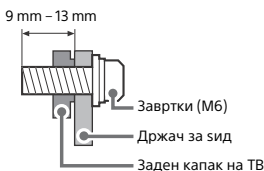

- Зачувајте ги неискористените завртки и Држачот за маса на сигурно место се додека не сте подготвени да го прикачите Држачот за маса. Завртките чувајте ги подалеку од мали деца.

* Само за ограничен регион/земја/ТВ модел.

1 Отстранете ги капаците од држачот и терминалите.

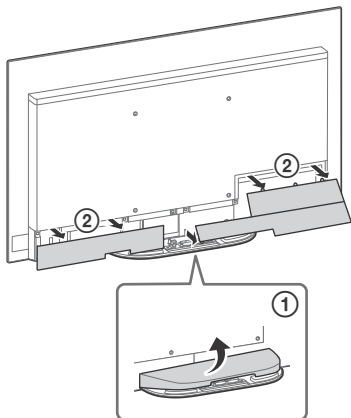

2 Извадете ги завртките од задниот дел на ТВ.

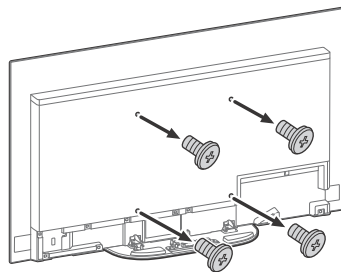

Забелешка

- Зачувајте ги извадените завртки и повторно употребете ги кога Држачот за сид го закачувате на ТВ (само SU-WL850). Завртките чувајте ги подалеку од дофат на мали деца.

Проблеми и решенија

Општо решавање на проблеми за прашања како што се: црн екран, без звук, замрзната слика, телевизорот не реагира или мрежата е изгубена, направете ги следниве чекори.

- 1 Рестартирајте го ТВ со допирање на копчето за вклучување на далечинскиот за околу пет секунди. ТВ ќе се рестартира. Ако ТВ не се поправи, обидетесе со исклучување на главниот кабел. Потоа допрете на копчето за вклучување на ТВ и ослободете го. Почекајте две минути и приклучете го главниот кабел.
- 2 Видете во мениото за Помош со допирање **HELP** на далечинскиот управувач.
- 3 Поврзете го ТВ со интернет и направете ажурирање на софтверот. Sony препорачува софтверот на ТВ секогаш да е ажуриран. Со ажурирање на софтверот се обезбедуваат нови карактеристики и подобрување на перформансите.
- 4 Посетете ја веб страната за поддршка на Sony (информација обезбедена на крајот од упатството).

Кога ќе го приклучите ТВ, ТВ можеби нема да може да се вклучи некое време дури и ако го допрете копчето за вклучување на далечинскиот управувач или на ТВ.

Потребно е време за иницијализација на системот. Почекајте околу една минута, потоа повторно користете го.

Далечинскиот управувач не работи.

- Заменете ги батериите.

Лозинката за родителска заштита е заборавена.

- Внесете 9999 за PIN и внесете нов PIN.

Екранот станува потемнен додека гледате телевизија.

- Ако целата слика или дел од сликата остане мирна, осветленоста на екранот постепено ќе се намалува за да се спречи задржување на сликата. Ова не е дефект на ТВ.

Загрижени сте за задржување на сликата.

Ако истата слика се прикажува постојано или долги периоди, може да се случи задржување на сликата. За да го намалите задржувањето на сликата, препорачуваме да го исклучите ТВ нормално со допирање на копчето за вклучување на далечинскиот или ТВ.

Забелешка

- Направете освежување на панелот само кога задржувањето на сликата е забележливо. Избегнувајте правење освежување на панелот повеќе од еднаш годишно, бидејќи тоа може да влијае на употребливиот век на таблата.
- Сликите што вклучуваат часовници, логоа и светли бои (вклучувајќи бели) лесно предизвикуваат задржување на сликата. Избегнувајте прикажување на овие типови слики долго време, во спротивно може да се случи задржување на сликата.

На екранот се појавува бела линија.

- Освежувањето на панелот автоматски работи откако ТВ се користи подолг временски период за да се намали задржувањето на сликата. Освежувањето на панелот започнува откако ТВ е исклучен и трае околу еден час. За време на освежувањето на панелот, на екранот може да се појави бела линија. Ова не е дефект на ТВ.

Се прикажува пораката [Panel refresh did not finish...].

Кога i) ТВ е вклучен, ii) главното напојување е исклучено или iii) температурата во просторијата паѓа надвор од опсегот помеѓу 10 °C и 40 °C за време на освежувањето на панелот, освежувањето на панелот не е завршено. Ве молиме, избегнете ги горенаведените три услови за време на освежувањето на Панелот.



HELP

За повеќе информации за проблеми и решенија, видете во Водичот со помош.

Спецификации

Систем

Панел систем: OLED (Organic Light Emitting Diode) панел

ТВ систем: Во зависност од изборот на земја/подрачје/TB модел

Аналогно: B/G, D/K, I

Дигитално: DVB-T/DVB-C/DVB-T2*1

Сателитски*1: DVB-S/DVB-S2

Систем на боја: PAL/SECAM/NTSC3.58

(Само видео)/NTSC4.43 (Само видео)

Покриеност со канали: Во зависност од изборот на земја/подрачје/TB модел

Аналогно: UHF/VHF/Кабел

Дигитално: UHF/VHF/Кабел

Сателитски*1: IF Frequency 950-2,150 MHz

Излез на звук: 10 W + 10 W + 5 W

Безжична технологија

Protocol IEEE 802.11a/b/g/n/ac

Bluetooth® Version 4.2

Фреквенција

Опсег на фреквенција	Излезна моќ
Безжичен LAN (TV)	
2400-2483.5 MHz	< 20.0 dBm
5150-5250 MHz	< 23.0 dBm
5250-5350 MHz	< 20.0 dBm
5470-5725 MHz	< 20.0 dBm
5725-5850 MHz	< 13.9 dBm
Bluetooth® (TV)	
2400-2483.5 MHz	< 10.0 dBm
Bluetooth® (Далечински)	
2400-2483.5 MHz	< 10.0 dBm

Влезни/Излезни приклучоци

Антиена/кабел

75 ohm надворешен терминал за VHF/UHF

Сателитска антена*1

Женски F тип на приклучок, 75 ohm.

DiSEqC 1.0, LNB 13 V/18 V & 22 kHz tone, Single Cable Distribution EN50494.

↔/↔ AV IN

Видео/Аудио влез (мини приклучок)

HDMI IN 1/2/3/4 (поддржува 4K резолуција,

HDCP 2.3-компатибилен)

Видео:

4096 × 2160p (50, 60 Hz)*2*3, 4096 × 2160p (24 Hz)*2, 3840 × 2160p (50, 60 Hz)*3, 3840 × 2160p (24, 25, 30 Hz), 1080p (30, 50, 60, 100, 120 Hz), 1080i (50, 60 Hz), 720p (30, 50, 60 Hz), 720i (50, 60 Hz), 576p, 480p, PC формати*4

Аудио:

Во eARC (Enhanced Audio Return Channel) режим

За детали видете во Водичот со помош.

Освен eARC режим

5.1 канал линеарен PCM: 32/44.1/48/88.2/96/176.4/192 kHz 16/20/24 bits, Dolby Audio, Dolby Atmos, DTS

eARC/ARC (Enhanced Audio Return Channel/ Audio Return Channel) (само HDMI IN 3)^{*5}

Во eARC режим

За детали видете во Водичот со помош.

Во ARC режим

Двоканален линеарен PCM: 48 kHz 16 bits, Dolby Audio, Dolby Atmos, DTS

➔ DIGITAL AUDIO OUT (OPTICAL)

Дигитален оптички приклучок (Двоканален линеарен PCM: 48 kHz 16 bits, Dolby Audio, DTS)

🔊 (Stereo mini jack)

Слушалки

➔ 1, ➔ 2, ➔ 3 (HDD REC)^{*6}

USB порт за уред (➔ 3 USB HDD уред за REC карактеристика)

USB порт 1 и 2 поддржува High Speed USB (USB 2.0)

USB порт 3 поддржува Super Speed USB (USB 3.1 Gen 1)



CAM (Conditional Access Module) slot

🔌 LAN

10BASE-T/100BASE-TX конектор (Во зависност од работната околина на мрежата, брзината на поврзување може да се разликува. Стапката и квалитетот на комуникација не се загарантирани.)

Напојување, информации и друго

Потребна моќ

220V–240VAC, 50Hz

Енергетска класа на ефикасност

B

Големина на екран (дијагонално мерено)

(Прибл.)

120.7 cm / 48 inches

Потрошувачка

Во [Standard] режим

114 W

Во [Vivid] режим

290 W

Годишна потрошувачка на енергија^{*7}

158 kWh годишно

Потрошувачка во мирување^{*8*9}

0.50 W (30 W во софтвер/EPG ажурирање)

Приказ на резолуција

3,840 точки (хоризонтално) × 2,160 линии (вертикално)

Излезна проценка

USB 1/2

5 V $\overline{=}$, 500 mA MAX

USB 3

5 V $\overline{=}$, 900 mA MAX

Димензии (Приблж.) (ш × в × д) (cm)

со Држач за маса (без Држач за маса)

106.9 × 62.9 × 25.5 (106.9 × 62.4 × 5.8)

Маса (Приблж.) (kg)

со Држач за маса (без Држач за маса)

17.6 (13.9)

Друго

Опционални додатоци

Држач за на сид: SU-WL850 / SU-WL450

Работна температура: 0 °C – 40 °C

Работна влажност: 10 % – 80 % RH

(некондензирачки)

*1 Сите телевизори немаат DVB-T2 или DVB-S/S2 технологија или терминал за сателитска антена

*2 Кога 4096 × 2160p е влез и [Wide mode] е дотерано во [Normal], резолуцијата се прикажува како 3840 × 2160p. За приказ на 4096 × 2160p, дотерајте [Wide mode] во [Full 1] или [Full 2].

*3 За поддршка на 18 Gbps, дотерајте [HDMI signal format] во [Enhanced format].

*4 Видете во онлајн Водичот за помош за детали.

*5 Поврзете го аудио системот со HDMI IN 3 за да го насочите ТВ звукот кон аудио системот.

*6 Само за ограничен регион/земја/ТВ модел.

*7 Годишна потрошувачка на енергија во kWh, врз основа на потрошувачката на ТВ кој работи 4 часа на ден за 365 дена. Вистинската потрошувачка ќе зависи од тоа како се користи телевизорот.

*8 Назначената моќ во мирување се постигнува откако ТВ ќе заврши со неопходните интерни процеси.

*9 Потрошувачката на енергија во мирување ќе се зголеми кога ТВ е поврзан со мрежа.

Забелешка

- Достапноста на дополнителни додатоци зависи од земјата/регионот/ТВ моделот/залиха.
- Дизајнот и спецификациите се предмет на измена без претходна најава.
- Може да бидат потребни претплати за услуги и апликации и може да се применат дополнителни услови и/или наплата кога користите Google Assistant.

Забелешки за Digital TV функцијата

- Digital TV (DVB терестријална, сателитска и кабелска), интерактивни сервиси и мрежни функции може да не се достапни во сите земји или подрачја. Некои функции може да не бидат овзможени или може да не работат правилно со некои провајдери и мрежни опкружувања. Некои ТВ провајдери може да наплаќаат за нивните услуги.

- Овој ТВ поддржува дигитално емитување со употреба на MPEG-2, H.264/MPEG-4 AVC и H.265/HEVC кодекси, но не се гарантира контабилност со сите сигнали на оператори/сервиси, што може да се сменат со текот на времето.

Информации за заштитни знаци

- Термините HDMI, HDMI High-Definition Multimedia Interface и HDMI логото се заштитни знаци или регистрирани трговски марки на HDMI Licensing Administrator, Inc.
- Dolby, Dolby Vision, Dolby Atmos, Dolby Audio, и дупло-D симболот се заштитни знаци на Dolby Laboratories. Произведени под лиценца од Dolby Laboratories. Доверливи необјавени дела. Авторско право © 2012-2018 Dolby Laboratories. Сите права се задржани.
- Gracenote, Gracenote логото, "Powered by Gracenote" логото се и регистрирани трговски марки и заштитни знаци на Gracenote, Inc. во САД и/или други земји.

- Google, Google Play, Chromecast, YouTube, Android TV и други поврзани знаци и логоа се заштитни знаци на Google LLC.
- За DTS патенти, видете <http://patents.dts.com>. Произведено под лиценца од DTS, Inc. DTS, Symbol, DTS и Symbol заедно и Digital Surround се регистрирани трговски марки или заштитни знаци на DTS, Inc. во САД и/или други земји. © DTS, Inc. Сите права се задржани.
- Netflix е регистриран заштитен знак на Netflix, Inc.
- DiSEqC™ е заштитен знак на EUTELSAT. Овој ТВ поддржува DiSEqC 1.0. Овој ТВ не е наменет за контролирање на моторизирани антени.
- TUXERA е регистрирана трговска марка на Tuxera Inc. во САД и други земји.
- Сите други трговски марки се сопственост на нивните соодветни сопственици.



HIGH-DEFINITION MULTIMEDIA INTERFACE



A NIELSEN COMPANY



DOLBY VISION



DOLBY ATMOS



dts®
Digital Surround

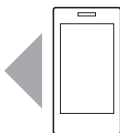

Mbështetja / Поддршка

<https://www.sony.eu/support>