

Máy ghi âm IC Recorder

Hướng dẫn vận hành

ICD-TX660

F-735-100-11(1)

Tham khảo Trợ giúp

Đây là Hướng dẫn vận hành, cung cấp cho bạn hướng dẫn về các hoạt động cơ bản của máy ghi âm. Hướng dẫn Trợ giúp là một hướng dẫn trực tuyến.

Tham khảo Hướng dẫn trợ giúp khi bạn muốn biết thêm chi tiết, thao tác và các giải pháp khả thi khi sự cố xảy ra.

https://rd1.sony.net/help/icd/t66/h_zz/



Kiểm tra các mục được cung cấp

- Máy ghi âm IC Recorder (1)
- Cáp USB Type-C® (USB-A to USB-C) (1)
- Hộp đựng (1)
- Hướng dẫn vận hành (tờ giấy này)
- Thẻ bảo hành (1)

Các thành phần và điều khiển

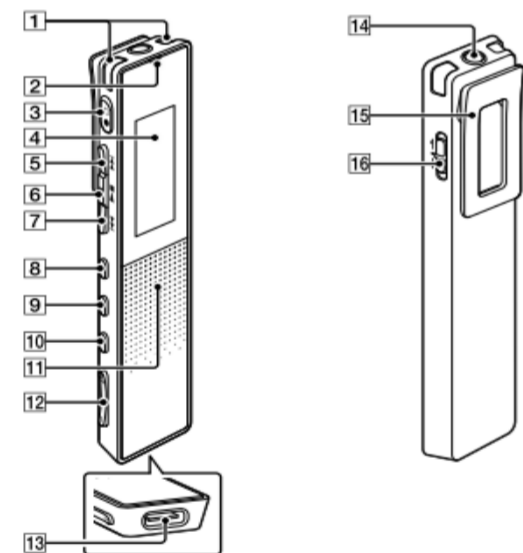

- 1 Micro tích hợp
- 2 Chỉ báo hoạt động
- 3 Nút ●□(ghi/dừng ghi)
- 4 Cửa sổ hiển thị
- 5 Nút ►► (nhắc/tua nhanh)
- 6 Nút ►► (phát/nhập/dừng) *1
- 7 Nút ◀◀ (xem lại/lùi nhanh)
- 8 Nút JUMP (nhảy thời gian)
- 9 Nút TÙY CHON
- 10 Nút ● BACK/ ■ HOME
- 11 Loa tích hợp*2
- 12 Nút VOL -/+*1 (âm lượng -/+)
- 13 Cổng USB Type-C
- 14 Giắc cắm tai nghe
- 15 Clip
- 16 Công tắc POWER•HOLD*3

*1 Nút ►► (phát/nhập/dừng) và nút VOL + (âm lượng +) có dấu chấm xúc giác. Sử dụng dấu chấm xúc giác làm tham chiếu khi vận hành máy ghi âm.

* 2 Loa tích hợp dùng để kiểm tra âm thanh đã ghi, vì vậy âm lượng bị hạn chế. Nếu âm thanh phát lại không đủ lớn hoặc khó nghe, hãy sử dụng tai nghe (không được cung cấp kèm theo máy.)

*3 Trượt công tắc POWER•HOLD sang “POWER” và giữ trong 8 giây hoặc lâu hơn để khởi động lại máy ghi âm. Để biết thêm chi tiết, hãy tham khảo Hướng dẫn trợ giúp.

HÃY DỪNG THỬ MÁY GHI ÂM MỚI CỦA BẠN

Sạc pin

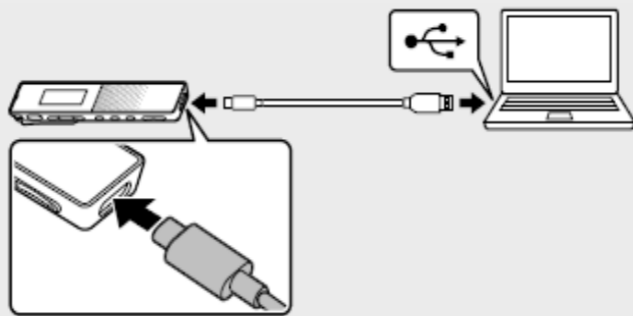

- ① Sạc máy ghi âm IC Recorder.
Sử dụng cáp USB Type-C đi kèm, nối cổng USB Type-C với cổng USB của máy tính đang chạy. Khi pin được sạc đầy, chỉ báo pin sẽ chuyển từ hoạt ảnh sạc sang “Full”.
- ② Ngắt kết nối máy ghi âm IC Recorder.
Đảm bảo rằng thông báo “Accessing” không còn trên cửa sổ hiển thị. Sau đó, tham khảo Hướng dẫn trợ giúp để tháo máy ghi âm một cách an toàn.

Bật nguồn

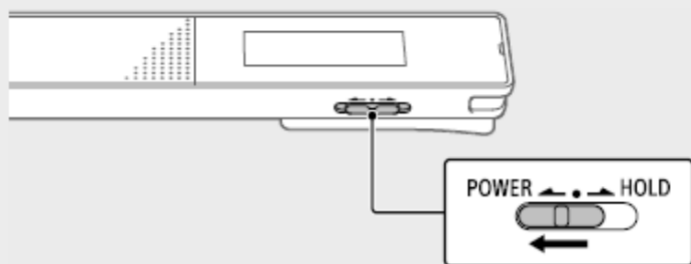

Trượt và giữ công tắc POWER•HOLD sang “POWER” cho đến khi màn hình cửa sổ xuất hiện.
Để tắt nguồn, trượt công tắc POWER•HOLD sang “POWER” và giữ đến khi “Power Off” xuất hiện trên cửa sổ hiển thị.

Ngăn chặn các hoạt động không chủ ý (HOLD)

Trượt công tắc POWER•HOLD sang “HOLD”.

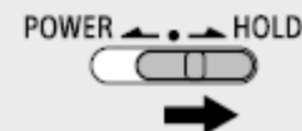

Để máy ghi âm thoát khỏi trạng thái HOLD, hãy trượt công tắc POWER•HOLD về phía giữa.

Cài đặt ban đầu

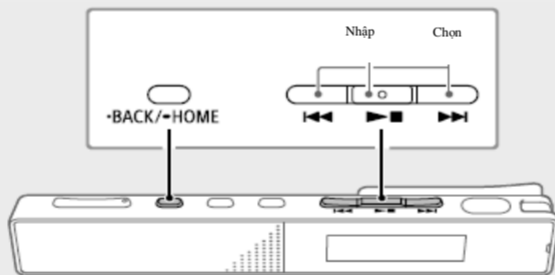

Khi bật nguồn máy ghi âm lần đầu, màn hình “Định cấu hình cài đặt ban đầu” sẽ xuất hiện trên cửa sổ hiển thị. Sau đó, bạn có thể chọn ngôn ngữ hiển thị, đặt đồng hồ và bật/tắt âm thanh bíp.

① Nhấn để bắt đầu cài đặt ban đầu.

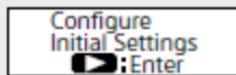

② Chọn ngôn ngữ hiển thị.

Bạn có thể chọn từ các ngôn ngữ sau: Deutsch (Đức), Anh*, Español (Tây Ban Nha), Français (Pháp), Italiano (Ý), Русский (Nga), Türkçe (Thổ Nhĩ Kỳ), 한국어 (Hàn Quốc), 简体中文 (Tiếng Trung giản thể), 繁體中文 (Tiếng Trung phồn thể)

* Cài đặt mặc định

③ Đặt năm, tháng, ngày, giờ và phút hiện tại.

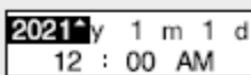

Để quay lại mục cài đặt đồng hồ trước đó, nhấn BACK/HOME.

④ Chọn "Next."



⑤ Chọn “Yes” hoặc “No” để bật hoặc tắt âm thanh bíp.

Khi cài đặt ban đầu kết thúc, thông báo hoàn thành và sau đó màn hình menu HOME xuất hiện.

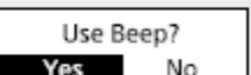

Lưu ý

- Nếu mất 30 giây hoặc lâu hơn trước khi chuyển sang bước tiếp theo, cửa sổ hiển thị sẽ tắt. Để bật cửa sổ hiển thị để tiếp tục cài đặt ban đầu, nhấn BACK/HOME.
- Bạn có thể thay đổi các cài đặt ban đầu này vào bất kỳ lúc nào. Để biết thêm chi tiết, hãy tham khảo Hướng dẫn trợ giúp.

Cửa sổ hiển thị sẽ tự động tắt

Cài đặt “Hẹn giờ tắt màn hình” trên máy ghi âm của bạn được đặt thành “30 giây” theo mặc định để tiết kiệm pin. Nếu bạn không chạm vào máy ghi âm trong 30 giây, cửa sổ hiển thị sẽ tắt, nhưng bạn vẫn có thể thực hiện các thao tác nút. Để bật lại cửa sổ hiển thị, nhấn BACK/HOME.

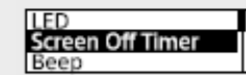

💡 Bạn có thể giữ cửa sổ hiển thị không tắt hoặc thay đổi cài đặt mặc định thành khoảng thời gian hẹn giờ khác. Nhấn và giữ nút BACK/HOME và chọn “Cài đặt” - “Cài đặt chung” - “Hẹn giờ tắt màn hình”, sau đó chọn “Không tự động tắt màn hình”, “15 giây”, “30 giây”, “1 phút”, “3 phút” hoặc “5 phút”.

Ghi

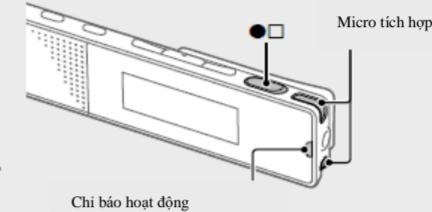

- Trước khi bạn bắt đầu ghi, hãy đảm bảo đã hủy trạng thái HOLD.
- Ngay cả khi tắt máy ghi âm, bạn cũng có thể bật máy và bắt đầu ghi bằng cách nhấn ●□.
- Bạn có thể chọn lớp ghi cho từng tình huống bằng cách chọn “Scene Select” trong menu OPTION
- ① Xoay máy ghi âm để micro tích hợp hướng về phía nguồn âm.
- ② Nhấn ●□.
- “●REC” xuất hiện trên cửa sổ hiển thị để cho biết quá trình ghi đã bắt đầu và đèn báo hoạt động sáng màu đỏ

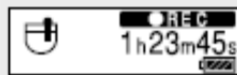

③ Nhấn lần nữa để dừng ghi.

Máy dừng ghi và "Saving..." xuất hiện trên cửa sổ hiển thị.



- Ngay sau khi dừng ghi, bạn có thể nhấn ►■ để phát tệp bạn vừa ghi.
- Theo mặc định, các tệp đã ghi qua micro tích hợp được lưu trữ trong “FOLDER01” trong “Tệp đã ghi”-“Thư mục”.

Nghe

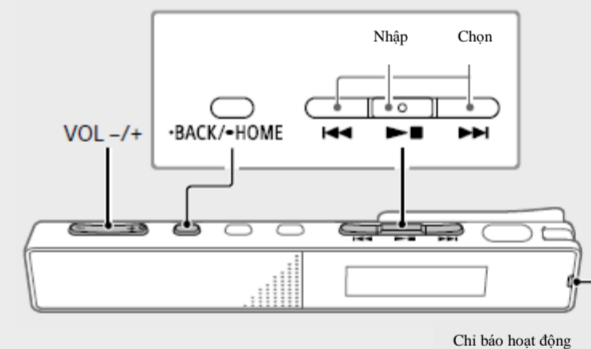

- ① Chọn “Tệp đã ghi” từ menu HOME.
- ② Chọn “Bản ghi mới nhất”, “Tìm kiếm theo ngày ghi”, “Tìm kiếm theo cảnh ghi” hoặc “Thư mục”.
- ③ Chọn tệp bạn muốn.
Máy sẽ bắt đầu phát lại và đèn chỉ báo hoạt động sáng xanh.

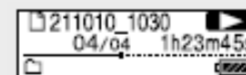

④ Nhấn VOL + hoặc VOL - để điều chỉnh âm lượng.

⑤ Nhấn ►■ để dừng phát lại.

Xác định vị trí điểm phát mong muốn nhanh chóng (Time Jump, Easy Search)

- Sử dụng chức năng nhảy thời gian cho phép bạn di chuyển đến 10 điểm bất kỳ trong toàn bộ thời lượng của tệp. Trong khi đang phát lại hoặc ở chế độ chờ, hãy nhấn JUMP, rồi nhấn ◀◀ hoặc ►► để di chuyển đến điểm phát mong muốn.
- Sử dụng chức năng tìm kiếm dễ dàng cho phép bạn tiến hoặc lùi theo khoảng thời gian chỉ định.
Để sử dụng chức năng tìm kiếm dễ dàng, hãy bật “Easy Search” trên menu OPTION. Khi đang phát lại, bạn có thể nhấn ◀◀ hoặc ►► để tiến, lùi theo khoảng thời gian đã định. Sử dụng menu OPTION để chỉ định khoảng thời gian tiến hoặc lùi.

Thêm đánh dấu

Bạn có thể thêm đánh dấu tại điểm mà bạn muốn chia tệp hoặc xác định vị trí khi phát lại.
Để thêm đánh dấu, hãy chọn "Add Track Mark" trong menu OPTION khi đang phát lại hoặc ở chế độ chờ.
Bạn có thể đánh dấu tối đa 98 điểm trên mỗi tệp.



Bạn cũng có thể thêm đánh dấu trong quá trình ghi. Bạn cũng có thể thêm các dấu vết trong quá trình ghi âm.

Xóa

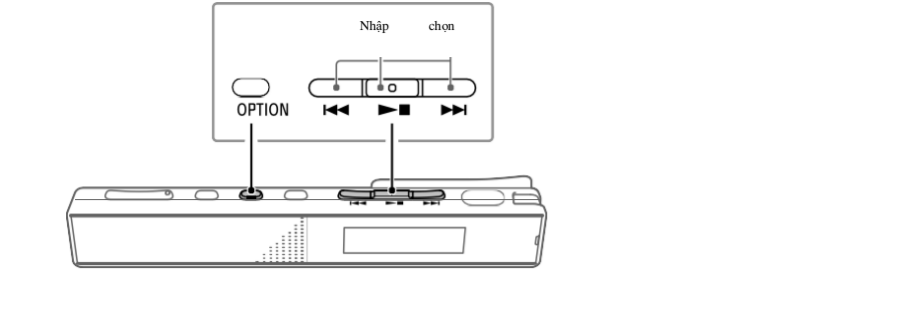

Lưu ý

Bạn không thể khôi phục tệp đã xóa.

- Chọn tệp muốn xóa khỏi danh sách các tệp đã ghi hoặc phát lại tệp muốn xóa.**
- Chọn “Xóa tệp” từ menu OPTION.**

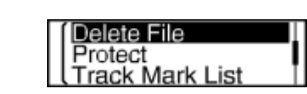

- Chọn "Yes."**

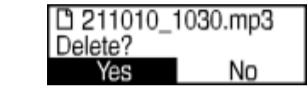

Thông báo “Please Wait” xuất hiện và dừng yên đến khi xóa tệp hoàn tất.

Sử dụng menu HOME

Bạn có thể sử dụng menu HOME cho nhiều thao tác khác nhau, bao gồm định vị và phát tệp đã ghi cũng như thay đổi cài đặt của máy ghi âm.

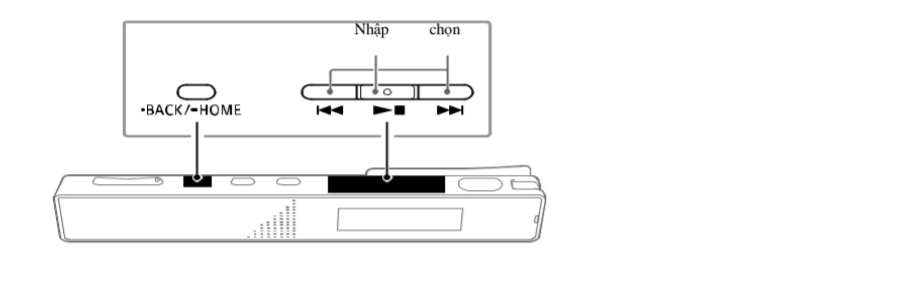

- Nhấn và giữ BACK/HOME.

Màn hình menu HOME xuất hiện.



Các mục menu HOME được sắp xếp theo trình tự.



	Bạn có thể chọn và phát một trong các tệp đã nhập từ máy tính. Để tìm tệp nhạc, hãy chọn “Tất cả bài hát”, “Album”, “Nghệ sĩ” hoặc “Thư mục”. Khi nhập tệp, hãy nhớ nhập vào thư mục MUSIC.
	Bạn có thể chọn và phát một trong các tệp bạn đã ghi bằng máy ghi âm. Để tìm một tệp đã ghi, hãy chọn “Bản ghi mới nhất”, “Tìm kiếm theo ngày ghi”, “Tìm kiếm theo cảnh ghi” hoặc “Thư mục”.
	Bạn có thể hiển thị màn hình chờ ghi. Để bắt đầu ghi, hãy nhấn ⬢ .
	Bạn có thể hiển thị màn hình menu Cài đặt và thay đổi các cài đặt khác nhau trên máy ghi âm.
	Bạn có thể quay lại màn hình trước màn hình menu HOME.

* Chức năng bạn hiện đang sử dụng được hiển thị trong “XX”.

Sử dụng menu OPTION

Bạn có thể sử dụng menu OPTION để thực hiện nhiều chức năng khác nhau, bao gồm việc thay đổi cài đặt của máy ghi âm.

Các mục có sẵn khác nhau tùy trường hợp.

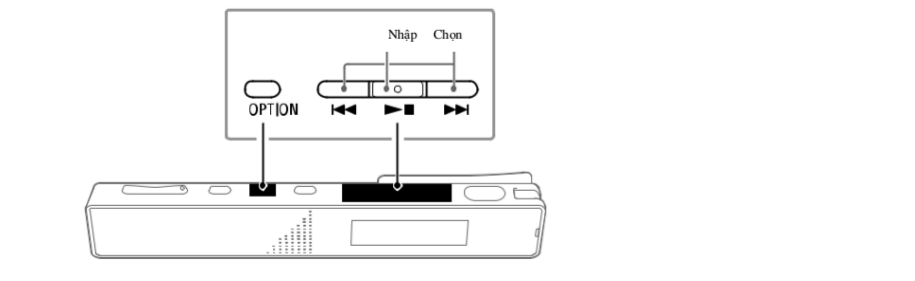

- Chọn chức năng mong muốn từ menu HOME, sau đó nhấn OPTION.**



- Chọn mục menu mà bạn muốn thay đổi cài đặt.**
- Chọn tùy chọn cài đặt mong muốn.**

Sao chép tệp từ máy ghi âm sang máy tính

Bạn có thể sao chép các tệp và thư mục từ máy ghi âm vào máy tính để lưu trữ.

- Làm theo hướng dẫn trong phần "Charge" để kết nối máy ghi âm với máy tính.**
- Kéo và thả các tệp và thư mục bạn muốn sao chép từ "IC RECORDER" vào đĩa trên máy tính.**

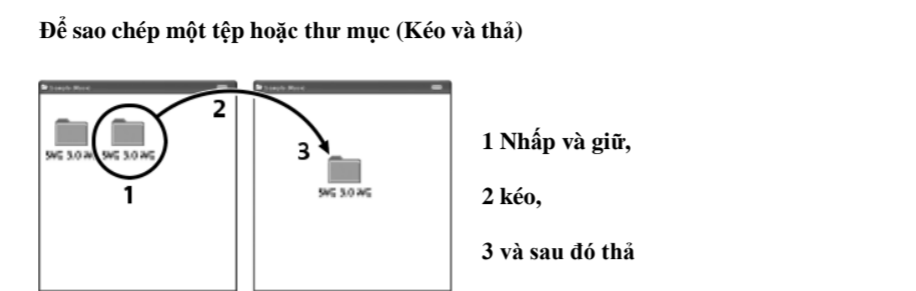

Máy ghi âm IC Recorder Máy tính của bạn

- Ngắt kết nối máy ghi âm với máy tính.

Cài đặt Sound Organizer 2

Cài đặt Sound Organizer trên máy tính của bạn. Sound Organizer cho phép bạn trao đổi tệp giữa máy ghi âm và máy tính. Các bài hát được nhập từ đĩa CD nhạc và các phương tiện khác, MP3 và các tệp âm thanh khác được nhập vào máy tính cũng có thể được phát và chuyển sang máy ghi âm.

Lưu ý

- Sound Organizer chỉ tương thích với Windows. Nó không tương thích với Mac.
- Máy ghi âm này chỉ tương thích với Sound Organizer 2.

⚙️

Khi cài đặt Sound Organizer, hãy đăng nhập vào tài khoản quản trị viên.

- Truy cập trang web Sony Service sau từ máy tính của bạn:** Đối với khách hàng ở châu Mỹ Latinh: https://www.sony.com/am/support Đối với khách hàng ở các quốc gia/khu vực khác: <https://www.sony-asia.com/support>
- Trên trang web trên, nhập “Sound Organizer 2” vào hộp tìm kiếm để tìm trang tải xuống Sound Organizer.**
- Làm theo các quy trình được hướng dẫn trên trang tải xuống để tải xuống và sau đó cài đặt Sound Organizer.**

Các biện pháp phòng ngừa

Nguồn điện yêu cầu
DC 3.7 V: Pin sạc lithium-ion tích hợp
DC 5.0 V: Khi sạc bằng USB
Mức tiêu thụ điện tại: 500 mA

Xử lý

- Không đặt sản phẩm gần các nguồn nhiệt hoặc nơi có ánh nắng trực tiếp, quá nhiều bụi hoặc va đập cơ học.
- Nếu có vật thể rắn hoặc chất lỏng vào thiết bị, hãy tháo pin và nhờ nhân viên đủ tiêu chuẩn kiểm tra trước khi vận hành trở lại.
- Khi sử dụng thiết bị, hãy nhớ làm theo các lưu ý dưới đây để tránh làm cong vênh hoặc làm cho thiết bị bị hỏng hóc.
 - Không ngồi khi để thiết bị vào túi sau.
 - Không quấn dây tai nghe/tai nghe trùm đầu quanh thiết bị và đặt vào túi, sau đó để túi chịu va đập mạnh.
- Cẩn thận không để nước bắn vào thiết bị. Thiết bị này không chống thấm nước. Đặc biệt, hãy cẩn thận trong các trường hợp sau:
 - Khi bạn để thiết bị trong túi và vào phòng tắm, v.v.
 - Khi bạn cúi xuống, thiết bị có thể rơi xuống nước và có thể bị ướt.
 - Khi bạn sử dụng thiết bị trong môi trường tiếp xúc với mưa, tuyết hoặc độ ẩm.
 - Trong trường hợp bạn đổ mồ hôi quá nhiều. Thiết bị có thể bị vô nước nếu bạn chạm tay ướt vào thiết bị, hoặc đặt thiết bị trong túi quần áo ẩm.
- Nghe với thiết bị này ở âm lượng lớn có thể ảnh hưởng đến thính giác của bạn.
- Đề đảm bảo an toàn giao thông, không sử dụng thiết bị này khi lái xe hoặc đi xe đạp.
- Không sử dụng thiết bị này ở nơi có thể nguy hiểm nếu không thể nghe âm thanh xung quanh.
- Bạn có thể cảm thấy đau tai nếu sử dụng tai nghe khi không khí xung quanh rất khô. Điều này không phải do tai nghe bị trực trặc mà là do tĩnh điện tích tụ trên cơ thể bạn. Bạn có thể giảm tĩnh điện bằng cách mặc quần áo không phải chất liệu tổng hợp để ngăn ngừa sự xuất hiện của tĩnh điện.
- Khi bạn sạc thiết bị hoặc sử dụng trong thời gian dài, nhiệt độ của thiết bị có thể tăng lên. Tuy nhiên, đây không phải là sự cố. Cẩn cẩn thận để tránh bị bỏng do nhiệt độ thấp.
- Nhiệt độ bên trong thiết bị có thể tăng lên trong quá trình sạc hoặc sử dụng. Không đặt thiết bị trong túi kín khí hoặc bọc thiết bị bằng vải khi bạn sử dụng thiết bị trong thời gian dài. Túi hoặc vải có thể giữ nhiệt và gây ra sự cố.
- Không đặt thiết bị gần các thiết bị y tế.
 - Thiết bị này (bao gồm phụ kiện) có nam châm có thể gây nhiễu máy điều hòa nhịp tim, máy khử rung tim và van shunt có thể lập trình để điều trị bệnh não úng thủy hoặc các thiết bị y tế khác. Không đặt thiết bị này gần người sử dụng bất kỳ thiết bị y tế nào được đề cập ở trên. Tham khảo ý kiến bác sĩ trước khi sử dụng thiết bị này, nếu bạn sử dụng bất kỳ thiết bị y tế nào được đề cập ở trên.

Tiếng ồn

- Có thể nghe tiếng ồn khi đặt thiết bị gần nguồn điện AC, đèn huỳnh quang hoặc điện thoại di động trong khi ghi hoặc phát lại.
- Tiếng ồn có thể được ghi lại khi một vật thể, chẳng hạn như ngón tay của bạn, v.v., cọ xát hoặc cào lên thiết bị trong khi ghi.

Bảo dưỡng

Để làm sạch bên ngoài, hãy sử dụng một miếng vải mềm ẩm. Sau đó dùng khăn khô mềm để lau bên ngoài. Không sử dụng cồn, benzen hoặc chất pha loãng. Nếu có bất kỳ câu hỏi hoặc vấn đề nào liên quan đến sản phẩm này, vui lòng liên hệ với đại lý Sony gần nhất. Không để pin (bộ pin hoặc pin được lắp sẵn) ở nơi có nhiệt độ cao như ánh sáng mặt trời, lửa hoặc ở nơi tương tự trong thời gian dài. Không để pin ở điều kiện nhiệt độ cực thấp có thể dẫn đến quá nhiệt và thoát nhiệt. Không tháo gỡ, mở hoặc cắt nhỏ các pin thứ cấp hoặc pin sạc. Trong trường hợp pin thứ cấp bị rò rỉ, dùng để chất lỏng tiếp xúc với da hoặc mắt. Nếu bị tiếp xúc, hãy rửa vùng bị tiếp xúc với nhiều nước và tìm bác sĩ. Các pin thứ cấp và pin sạc cần phải được sạc trước khi sử dụng. Tham khảo hướng dẫn của nhà sản xuất hoặc hướng dẫn sử dụng sản phẩm để biết phương pháp sạc thích hợp.

- Sau thời gian lưu trữ kéo dài, có thể cần phải sạc và xả pin thứ cấp hoặc pin sạc nhiều lần để đạt được hiệu suất tối đa. Vứt bỏ đúng cách

Thiết bị này đã được thử nghiệm và sản xuất dựa trên việc tuân thủ các giới hạn được quy định trong quy định EMC sử dụng cáp kết nối ngắn hơn 3m.

Ghi chú cho người dùng

- Mọi quyền đều được bảo lưu. Hướng dẫn sử dụng này hoặc phần mềm được mô tả ở đây, không được sao chép, dịch hoặc rút gọn thành bất kỳ dạng nào, toàn bộ hoặc một phần, mà có thể đọc được trên máy mà không có sự chấp thuận trước bằng văn bản của Sony Corporation.
- Những gì bạn ghi lại chỉ dành cho mục đích sử dụng và thưởng thức cá nhân. Luật bản quyền nghiêm cấm các hình thức sử dụng khác mà không có sự cho phép của chủ sở hữu bản quyền.

Đặc điểm kỹ thuật
Dung lượng (Dung lượng khả dụng của người dùng^{*1+2}) <p>16 GB (khoảng 12.80 GB = 13,743,895,347 Byte)</p>
Thời gian ghi tối đa^{*3+4} (Bộ nhớ trong) <p>Thời gian ghi tối đa của tất cả thư mục như sau.</p>

Chế độ ghi	Thời gian ghi
LPCM 44.1 kHz/16 bit (STEREO)	21 giờ 35 phút
MP3 192 kbps (STEREO)	159 giờ
MP3 128 kbps (STEREO)	238 giờ
MP3 48 kbps (MONO)	636 giờ

Tuổi thọ pin (pin sạc lithium-ion được tích hợp sẵn)^{*5} <p>Những thời lượng pin được đưa ra ở đây là khoảng thời gian gần đúng.</p>
--

Chế độ ghi (Cảnh ghi)	Ghi	Ghi (trong khi giám sát)
LPCM 44.1 kHz/16 bit (STEREO)	12 giờ	10 giờ
MP3 192 kbps (STEREO) (🎧🎵)	9 giờ	5 giờ
MP3 192 kbps (STEREO) (🎧🎵📖)	17 giờ	14 giờ
MP3 128 kbps (STEREO) (🎧🎵📖)	17 giờ	14 giờ
MP3 48 kbps (MONO)	17 giờ	14 giờ
Tệp nhạc (MP3 128 kbps)	-	-

Chế độ ghi (Cảnh ghi)	Phát lại với loa tích hợp	Phát lại với tai nghe
LPCM 44.1 kHz/16 bit (STEREO)	4 giờ	12 giờ
MP3 192 kbps (STEREO) (🎧🎵)	5 giờ	15 giờ
MP3 192 kbps (STEREO) (🎧🎵📖)	5 giờ	15 giờ
MP3 128 kbps (STEREO) (🎧🎵📖)	5 giờ	15 giờ
MP3 48 kbps (MONO)	5 giờ	15 giờ
Tệp nhạc (MP3 128 kbps)	5 giờ	15 giờ

Kích thước (r/c/d) (không bao gồm phần trình chiếu và điều khiển) <p>Khoảng 102.0 mm × 20.0 mm × 7.4 mm</p>
--

Khối lượng:

Xấp xỉ 29 g

Nhiệt độ/Độ ẩm	
Nhiệt độ hoạt động	5°C-35°C
Độ ẩm hoạt động	25% - 75%
Nhiệt độ lưu trữ	-10 °C - +45 °C
Độ ẩm lưu trữ	< 75%

^{*1}Một lượng nhỏ bộ nhớ tích hợp được sử dụng để quản lý tệp và do đó không thể dùng để lưu trữ.

^{*2}Khi bộ nhớ trong được định dạng bằng máy ghi âm.

^{*3}Thời gian tối đa có thể ghi lại trong chủ đề này chỉ được cung cấp để tham khảo.

^{*4}Cài đặt mặc định cho các cảnh quay.

^{*5}Các giá trị đo được trong các điều kiện đo của chúng tôi. Các giá trị này có thể giảm tùy thuộc vào điều kiện sử dụng.

- Thương hiệu và giấy phép**
- Microsoft, Windows và Windows Media là nhãn hiệu hay thương hiệu của Microsoft Corporation Hoa Kỳ và/hoặc các quốc gia khác.
 - macOS là thương hiệu của Apple Inc., được đăng ký tại Hoa Kỳ và các quốc gia khác.
 - USB Type-C[®] và USB-C[®] là các thương hiệu của Diễn đàn Phương tiện USB.
 - Tất cả các nhãn hiệu khác và nhãn hiệu đã đăng ký thuộc quyền của chủ sở hữu tương ứng. Hơn nữa, TM và [®] không được đề cập trong sách hướng dẫn này.

- Thiết bị này sử dụng kỹ thuật mã hóa âm thanh MPEG Layer-3 và bằng sáng chế đăng ký từ Frahofer IIS và Thomson.
- Sản phẩm này được bảo vệ bởi quyền sở hữu trí tuệ của Tập đoàn Microsoft. Việc sử dụng hoặc phân phối các công nghệ này ngoài sản phẩm mà không có giấy phép từ Microsoft hoặc công ty con được Microsoft ủy quyền đều bị cấm.

Lưu ý về Giấy phép
Thiết bị này đi kèm với phần mềm được sử dụng dựa trên các thỏa thuận cấp phép với chủ sở hữu phần mềm đó. Dựa trên yêu cầu của chủ sở hữu bản quyền của các ứng dụng phần mềm này, chúng tôi có nghĩa vụ thông báo cho bạn những điều sau. Vui lòng đọc các phần sau. Giấy phép (bằng tiếng Anh) được ghi lại trong bộ nhớ tích hợp của thiết bị. Thiết lập kết nối Bộ nhớ chung giữa thiết bị và máy tính để đọc giấy phép trong thư mục “LICENSE”.

Về phần mềm nguồn mở GNU/LGPL
Phần mềm đủ điều kiện cho Giấy phép Công cộng GNU sau đây (sau đây gọi là “GPL”) hoặc Giấy phép Công cộng GNU hạn chế (sau đây gọi là “LGPL”) được bao gồm trong thiết bị. Điều này cho bạn biết rằng bạn có quyền truy cập, sửa đổi và phân phối lại mã nguồn của các chương trình phần mềm này theo các điều kiện của GPL/LGPL được cung cấp. Mã nguồn được cung cấp trên web. Sử dụng URL sau để tải xuống. http://www.sony.net/Products/Linux/ Chúng tôi không muốn bạn liên hệ với chúng tôi về nội dung của mã nguồn. Giấy phép (bằng tiếng Anh) được ghi lại trong bộ nhớ tích hợp của thiết bị. Thiết lập kết nối Bộ nhớ chung giữa thiết bị và máy tính để đọc giấy phép trong thư mục “LICENSE”.