

Dàn âm thanh Rạp hát tại nhà

Hướng Dẫn Sử Dụng

GB

HT-S500RF/S700RF

CẢNH BÁO

Không lắp đặt thiết bị ở những nơi có không gian hẹp, chẳng hạn như kệ sách hoặc trong kệ tủ.

Để tránh nguy cơ hỏa hoạn, không lấy báo, khăn trải bàn, rèm cửa, v.v... phủ lên bộ phận thông gió của máy.

Không để máy gần nguồn lửa (ví dụ như nến đang cháy).

Để tránh nguy cơ hỏa hoạn hay điện giật cho người sử dụng, không nên đặt các vật thể có chứa chất lỏng bên trong, chẳng hạn như bình hoa, lên trên máy.

Máy không bị ngắt kết nối khỏi nguồn điện nếu dây vẫn còn cắm vào ổ điện nguồn AC, thậm chí khi máy đã được tắt.

Ổ cắm điện cần đặt ở vị trí dễ thao tác, để có thể ngắt nguồn của máy nhanh chóng. Khi khách hàng thấy bất kì biểu hiện bất thường nào trên máy, nhanh chóng rút phích cắm khỏi ổ điện.

Không để pin gần nguồn nhiệt như ánh nắng mặt trời, và lửa...

Chỉ sử dụng trong nhà.

Các loại cáp được khuyến nghị sử dụng

Bạn phải sử dụng những đầu nối và cáp nối đất có vỏ bọc đúng cách để kết nối với máy tính và/hoặc thiết bị ngoại vi.

Đối với Loa

Nhân nằm ở đáy của Loa

Mục lục

Về hướng dẫn sử dụng.....	4
Những phụ kiện đi kèm máy.....	5
Bạn có thể làm gì với hệ thống.....	6
Danh sách các bộ phận và điều khiển.....	7

Kết nối với TV hoặc thiết bị AV

Kết nối với TV bằng cáp HDMI và/hoặc cáp quang	→	Hướng dẫn Sử dụng Ban đầu (tài liệu riêng)
---	---	--

Kết nối với thiết bị âm thanh bằng cáp âm thanh analog.....	11
--	----

Chuẩn bị sử dụng hệ thống

Gắn Loa và loa surround lên tường.....	12
Thao tác hệ thống sử dụng điều khiển tử xa.....	15
Khi điều khiển tử xa của TV không hoạt động.....	15

Nghe Âm thanh

Nghe TV và những thiết bị khác.....	16
Nghe nhạc trên thiết bị USB.....	17

Chọn Hiệu ứng Âm thanh

Điều chỉnh âm thanh.....	19
Chính âm lượng subwoofer.....	20

Nghe Nhạc/Âm thanh với chức năng BLUETOOTH®

Nghe nhạc từ thiết bị di động.....	21
Nghe nhạc từ thiết bị di động với Sony Music Center.....	23

Sử dụng những chức năng khác nhau

Sử dụng màn hình thiết lập.....	24
Sử dụng chức năng Điều khiển HDMI.....	27
Lưu ý về kết nối HDMI.....	28
Tiết kiệm tiêu thụ nguồn.....	29

Giải quyết sự cố

Giải quyết sự cố.....	30
Thiết lập lại hệ thống.....	35

Thông tin bổ sung

Thông số kỹ thuật.....	36
Những loại tập tin có thể phát (ngõ vào USB).....	38
Những định dạng âm thanh vào được hỗ trợ HDMI OUT (TV (ARC) hoặc TV IN (OPTICAL).....	38
Về giao tiếp BLUETOOTH.....	39
Các sự để phòng.....	40

Về hướng dẫn sử dụng

- Những hướng dẫn trong tài liệu Hướng dẫn Sử dụng này mô tả cách điều khiển của bộ điều khiển từ xa.
- Một số hình minh họa được thể hiện khái niệm, và có thể khác với sản phẩm thực tế.
- Thiết lập mặc định được gạch dưới trên mỗi mô tả tính năng.
- Chữ được để trong dấu nháy kép (“--”) xuất hiện trên màn hình phía trên.

Bạn có thể làm gì với hệ thống

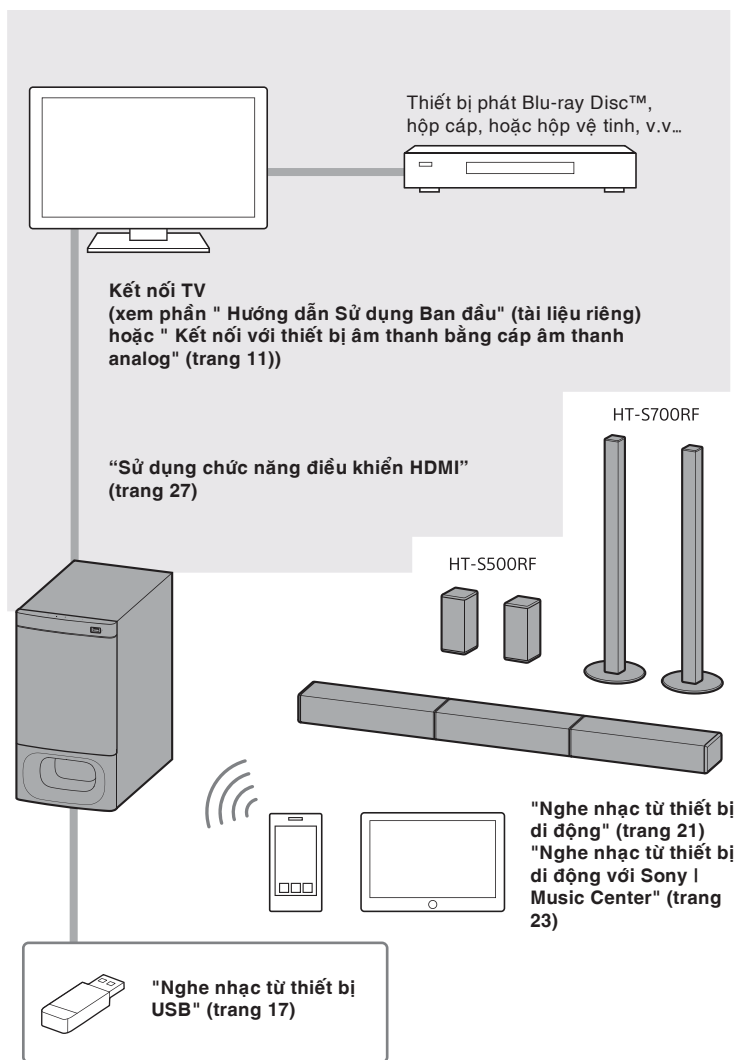





Danh sách các bộ phận và điều khiển

Các chi tiết được bỏ qua trong hình ảnh minh họa.

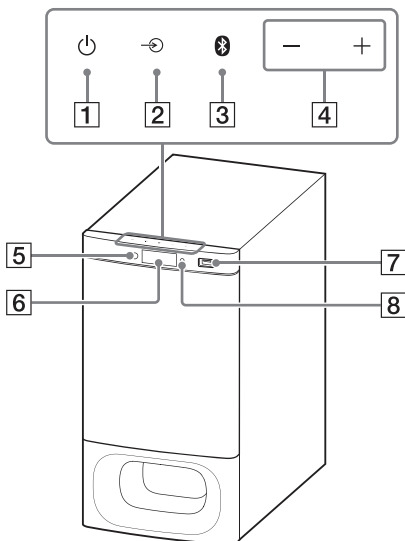
Subwoofer

Mặt trước



- 1 Nút  (nguồn)**
Mở nguồn hệ thống hoặc chỉnh sang chế độ chờ.
- 2 Nút  (chọn tín hiệu vào) (trang 16)**
- 3 Nút BLUETOOTH (page 21)**
- 4 Các nút +/- (âm lượng)**
- 5 Cảm biến điều khiển từ xa**
Trở điều khiển từ xa về phía cảm biến điều khiển từ xa để điều khiển hệ thống.
- 6 Màn hình hiển thị phía trước**
- 7 Cổng  (USB) (trang 17)**
- 8 Đèn báo BLUETOOTH**
 - Cháy sáng màu xanh dương: Kết nối BLUETOOTH đã được thiết lập (tín hiệu vào BLUETOOTH được chọn).
 - Nhấp nháy nhanh màu xanh dương: Trong khi chờ kết nối với một thiết bị.
 - Nhấp nháy màu xanh dương: Trong khi kết nối lại hoặc thực hiện ghép đôi.

Mặt sau

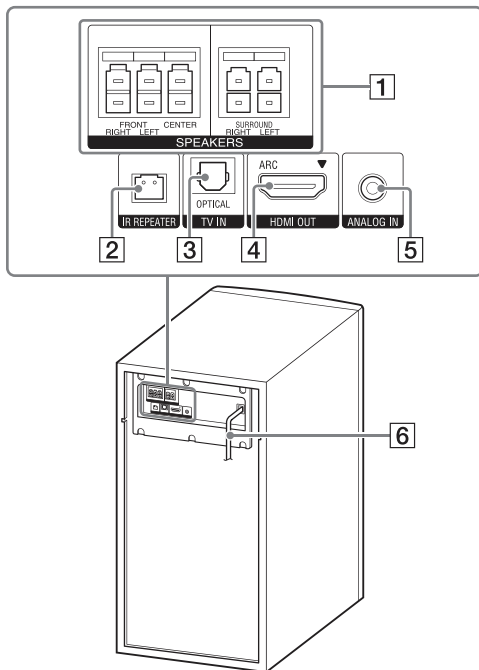

1 Ngõ SPEAKERS

2 Ngõ IR REPEATER

3 Ngõ TV IN (OPTICAL)

4 Ngõ HDMI OUT (ARC)

Kết nối TV có ngõ vào HDMI bằng cáp HDMI.

Hệ thống này tương thích với Kênh phân hồi âm thanh (ARC). ARC là một chức năng gửi âm thanh TV sang một thiết bị AV chẳng hạn như hệ thống này từ ngõ HDMI của TV.

5 Ngõ ANALOG IN (trang 11)

6 Dây nguồn AC

Điều khiển từ xa

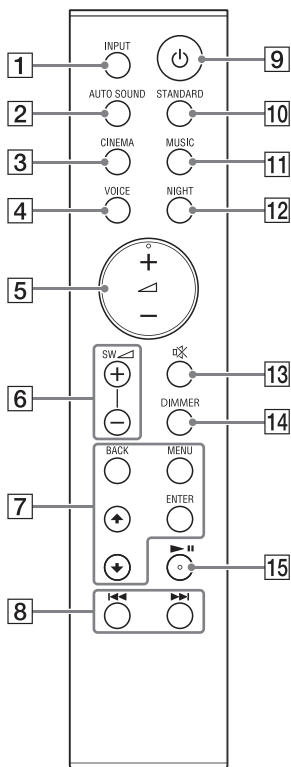

- 1 INPUT (page 16)**
Chọn nguồn tín hiệu vào.
- 2 AUTO SOUND (page 19)**
Chọn AUTO SOUND cho hiệu ứng âm thanh.
- 3 CINEMA (page 19)**
Chọn CINEMA cho hiệu ứng âm thanh.

- 4 VOICE (page 19)**
Mở/tắt chế độ giọng nói.
- 5 \triangleleft (âm lượng) +/-**
Chỉnh âm lượng.
- 6 SW \triangleleft (âm lượng subwoofer) +/- (trang 24)**
Chỉnh âm lượng subwoofer.
- 7 MENU (page 24)**
Mở/tắt menu trong màn hình hiển thị phía trước.
▲/▼ (page 17, 24)
Chọn mục menu.
Chọn nội dung phát trên màn hình TV từ USB.
- ENTER (page 17, 24)**
Vào mục chọn.
Phát nội dung được chọn bởi ▲/▼ cho phát lại USB.
- BACK (page 17, 24)**
Trở về màn hình trước đó.
Ngừng phát lại USB.
- 8 \lll / \ggg (trước/kế tiếp/lùi nhanh/tới nhanh) (page 17, 21)**
Nhấn để chọn tập tin hoặc track trước/kế tiếp.
Nhấn giữ để tìm về sau hay tìm về trước.
- 9 ⏻ (nguồn)**
Mở nguồn hệ thống, hoặc chỉnh sang chế độ chờ.
- 10 STANDARD (page 19)**
Chọn STANDARD cho hiệu ứng âm thanh.
- 11 MUSIC (page 19)**
Chọn STANDARD cho hiệu ứng âm thanh.
- 12 NIGHT (page 19)**
Mở/tắt chế độ ban đêm.

13  (tạm tắt tiếng)

Tắt âm thanh tạm thời.

Nhấn nút này trong khi tạm tắt tiếng sẽ hủy tạm tắt tiếng.

14 DIMMER



Chỉnh độ sáng của màn hình hiển thị phía trước.

“BRIGHT” → “DARK” → “OFF”

- Màn hình hiển thị tắt đi khi “OFF” được chọn. Màn tự động mở lên khi bạn thao tác trên hệ thống, sau đó tắt đi nếu bạn không thao tác trên hệ thống trong vài giây. Tuy nhiên, trong một số trường hợp, màn hình có thể không tắt đi. Trong trường hợp này, độ sáng của màn hình được xem như là “DARK”.

15  **II (phát/tạm dừng)* (page 17, 21)**

Phát, tạm dừng, hoặc phát tiếp.

- * Các nút  + và  **II** có chấm nổi. Sử dụng chấm nổi để tham chiếu khi thao tác.

Thay pin cho điều khiển từ xa

Khi hệ thống không phản ứng với những thao tác trên điều khiển từ xa, hãy thay hai pin bằng pin mới.

Hãy sử dụng pin mangan R03 (cỡ AAA) để thay thế.

Kết nối với TV hoặc
thiết bị AV

Kết nối với TV bằng cáp HDMI và/hoặc cáp quang

Hãy tham khảo Hướng dẫn Sử dụng Ban
đầu (tài liệu riêng)

Kết nối với thiết bị âm thanh bằng cáp âm thanh analog

Để kết nối các thiết bị âm thanh cầm tay
chẳng hạn như điện thoại thông minh hoặc
WALKMAN® vào hệ thống, hãy kết nối
chúng qua ngõ ANALOG trên hệ thống.

Để nghe trên thiết bị được kết nối, hãy
xem phần “Nghe TV và những thiết bị
khác” (trang 16).

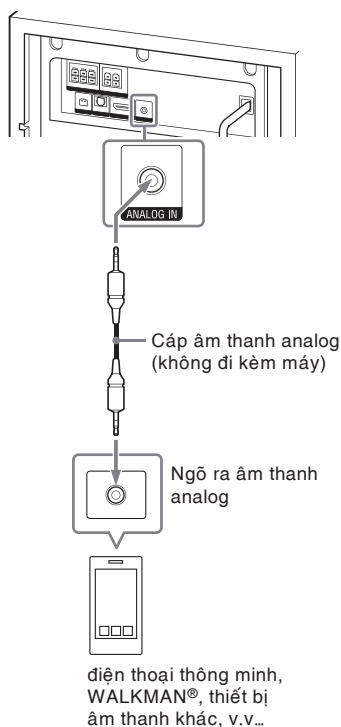

Chuẩn bị sử dụng hệ thống

Gắn Loa và loa surround lên tường

Bạn có thể lắp đặt Loa và Loa Subwoofer lên tường

HT-S500RF

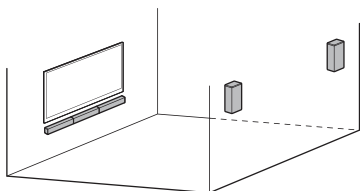

HT-S700RF

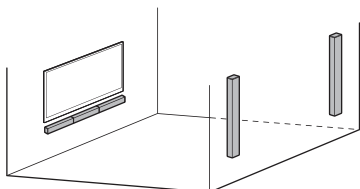

Lưu ý

- Chuẩn bị các loại đinh vít (không kèm theo máy) phù hợp với độ chắc và vật liệu tường. Tường thạch cao dễ vỡ, gắn chặt vít vào thanh đà tường. Gắn các loa nằm ngang, treo lên các đinh vít trên mặt tường phẳng.
- Nên nhờ nhân viên của Sony thực hiện việc lắp đặt và chú ý đến sự an toàn khi lắp đặt.
- Sony không chịu trách nhiệm cho những tai nạn hoặc thiệt hại do việc lắp đặt không đúng cách, tường không đủ chắc, đinh vít được gắn vào không đúng cách, hoặc những tai nạn tự nhiên, v.v...

Gắn Loa lên tường

- 1 Chuẩn bị các loại đinh vít (không kèm theo máy) phù hợp với lỗ ở mặt sau của Loa.

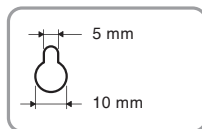
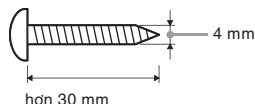

Lỗ ở mặt sau của loa

- 2 Đinh Khung gắn tường (đi kèm máy) vào tường

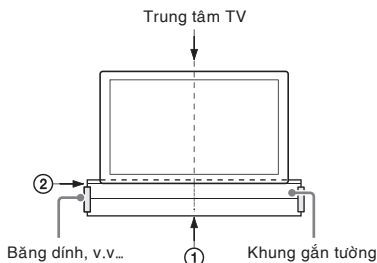

- 1 Canh đường TV CENTER LINE (①) của Khung gắn tường với đường trung tâm của TV.
- 2 Canh thẳng TV BOTTOM LINE (②) của Khung gắn tường với đường đáy của TV, sau đó dán Khung gắn tường lên tường cách sử dụng băng dính, v.v...

- 3 Gắn đinh vít vào vị trí đánh dấu trên SCREW LINE (③) của Khung gắn tường như hình minh họa dưới đây.**

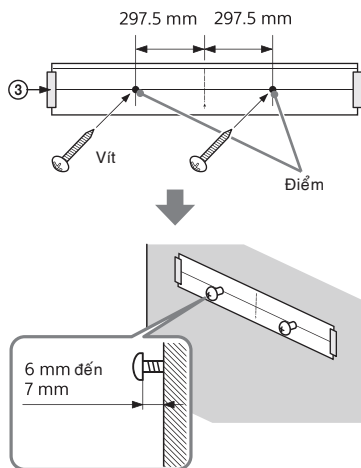

- 4 Tháo Khung gắn tường.**

- 5 Treo Loa lên các đinh vít.**

Canh các lỗ ở mặt sau của Loa với các đinh vít, sau đó treo Loa lên 2 đinh vít.

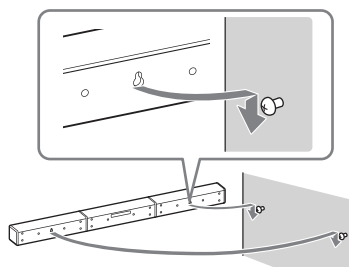

Lưu ý

Khi dán Khung gắn tường, cần phải làm cho phẳng hoàn toàn.

Gắn Loa Surround lên tường

Đối với HT-S500RF

- 1 Chuẩn bị các loại đinh vít (không kèm theo máy) phù hợp với lỗ ở mặt sau của loa surround.**

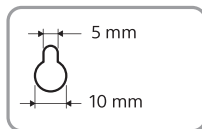
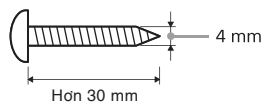

Lỗ ở mặt sau của loa

- 2 Vặn chặt đinh vít vào tường.**

Đinh nên nhô ra như hình minh họa.

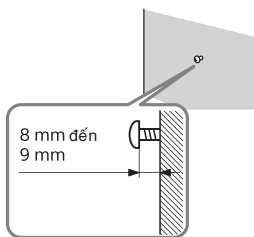

- 3 Treo loa surround lên đinh vít.**
 Canh thẳng các lỗ ở mặt sau của loa cùng với các đinh vít, sau đó treo loa lên đinh vít.

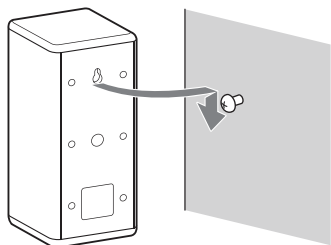

Đối với HT-S700RF

- 1 Chuẩn bị các loại đinh vít (không kèm theo máy) phù hợp với lỗ ở mặt sau của loa surround.**

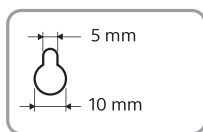
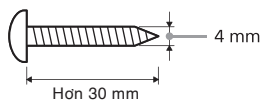

Lỗ ở mặt sau của loa

- 2 Vặn chặt đinh vít vào tường.**
 Đinh nên nhô ra như hình minh họa.

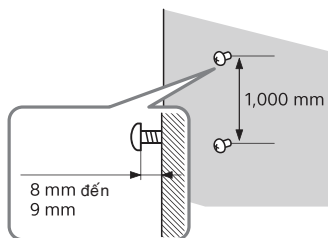

- 3 Treo loa surround lên đinh vít.**
 Canh thẳng các lỗ ở mặt sau của loa cùng với các đinh vít, sau đó treo loa lên đinh vít.

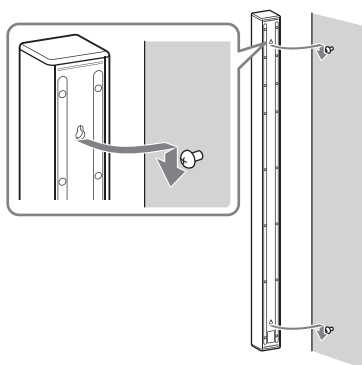

Thao tác hệ thống sử dụng điều khiển từ xa

Trò điều khiển từ xa vào cảm biến điều khiển từ xa của Subwoofer.

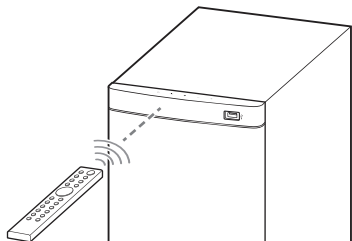

Khi điều khiển từ xa của TV không hoạt động

Khi Loa chặn cảm biến từ xa của TV, điều khiển từ xa của TV có thể không hoạt động. Trong trường hợp đó, hãy mở chức năng lặp lại tín hiệu hồng ngoại của hệ thống.

Bạn có thể điều khiển TV với điều khiển từ xa của TV bằng cách gửi tín hiệu từ xa từ phía sau của Loa.

1 Kết nối dây hồng ngoại vào subwoofer.

Tham khảo Hướng dẫn sử dụng Ban đầu (tài liệu riêng).

2 Nhấn MENU.

Mục chọn menu xuất hiện trên màn hình phía trước.

3 Chọn "SYS >" – "IRRPT" bằng cách sử dụng ▲/▼/ ENTER.

4 Chọn "ON" bằng cách sử dụng ▲/▼/ENTER.

Để tắt chức năng hồng ngoại, chọn "OFF".

5 Nhấn MENU để tắt menu.

Lưu ý

- Đảm bảo kiểm tra điều khiển từ xa của TV không thể điều khiển TV, sau đó mở chức năng hồng ngoại. Nếu được mở khi điều khiển từ xa có thể điều khiển TV, thao tác thích hợp có thể không nhận được, vì bị nhiễu giữa lệnh trực tiếp từ điều khiển từ xa và lệnh qua Loa.
- Ở một số TV, chức năng này có thể không hoạt động đúng cách. Trong trường hợp này, đặt Loa ra xa TV một chút.

Nghe TV và những thiết bị khác

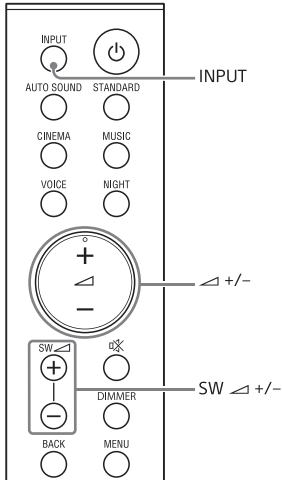

1 Nhấn INPUT liên tiếp.

Khi bạn nhấn INPUT một lần, nguồn tín hiệu vào sẽ thay đổi và nguồn tín hiệu được chọn sẽ xuất trên màn hình hiển thị.

Mỗi lần bạn nhấn INPUT, nguồn tín hiệu thay đổi tuần hoàn như sau:
"TV" → "ANALG" → "BT" → "USB"

"TV"

- TV tương thích với chức năng Kênh Phân hồi Âm thanh kết nối vào ngõ HDMI OUT (ARC).
- TV được kết nối vào ngõ TV IN (OPTICAL)

Khi bạn kết nối TV vào cả hai ngõ HDMI OUT (ARC) và TV IN (OPTICAL), tín hiệu vào của ngõ HDMI OUT (ARC) sẽ được ưu tiên.

"ANALG"

Thiết bị âm thanh (điện thoại thông minh, WALKMAN®, v.v...) được kết nối vào ngõ ANALOG IN.

"BT"

Thiết bị BLUETOOTH hỗ trợ A2DP. Để biết chi tiết, hãy xem phần "Nghe Nhạc/Âm thanh với chức năng BLUETOOTH®" (trang 21)

"USB"

Thiết bị USB được kết nối vào cổng USB (USB). Để biết chi tiết, hãy xem phần "Nghe nhạc trên thiết bị USB" (trang 17).

2 Chỉnh âm lượng.

- Chỉnh âm lượng bằng cách nhấn \triangle +/- trên điều khiển từ xa.
- Chỉnh âm lượng subwoofer bằng cách nhấn SW \triangle +/- trên điều khiển từ xa (trang 20).

Mẹo nhỏ

Bạn có thể chọn tín hiệu vào bằng cách nhấn \rightarrow trên subwoofer.

Nghe nhạc trên thiết bị USB

Bạn có thể phát tập tin nhạc trên thiết bị USB được kết nối.

Về những loại tập tin có thể phát, xem “Những loại tập tin có thể phát (ngõ vào USB)” (trang 38).

Lưu ý

- Để xem danh sách nội dung USB trên màn hình TV, hãy đảm bảo rằng bạn kết nối hệ thống vào TV bằng cáp HDMI.
- Thay đổi tín hiệu vào của TV sang tín hiệu mà subwoofer được kết nối.

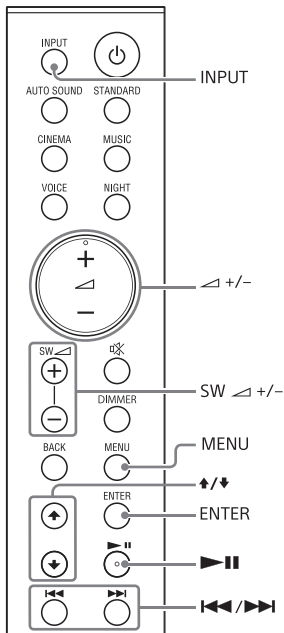

1 Kết nối thiết bị USB vào cổng USB.

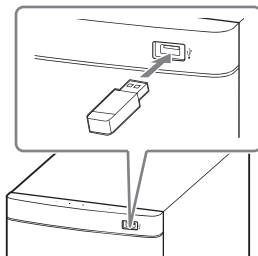

2 Nhấn INPUT liên tiếp để chọn “USB” trên màn hình phía trước.

“READ” xuất hiện trên màn hình và hệ thống bắt đầu đọc dữ liệu của thiết bị USB.

Khi việc đọc hoàn thành, danh sách nội dung USB xuất hiện trên màn hình TV.

3 Nhấn +/- để chọn nội dung bạn muốn, sau đó nhấn ENTER.

Nội dung được chọn bắt đầu phát.

4 Chỉnh âm lượng.

- Chỉnh âm lượng bằng cách nhấn +/- trên điều khiển từ xa.
- Chỉnh âm lượng subwoofer bằng cách nhấn SW +/- trên điều khiển từ xa (trang 20).

Chọn chế độ phát

Bạn có thể chọn chế độ phát cho USB, chẳng hạn như phát lặp lại hoặc phát ngẫu nhiên, từ menu.

1 Nhấn MENU.

Mục chọn menu xuất hiện trên màn hình hiển thị.

2 Chọn “USB>” - “REPT” bằng cách sử dụng +/- / ENTER.

3 Chọn chế độ phát bằng cách sử dụng

↑/▼/ ENTER.

- “NONE”: Phát lại tất cả track trong thư mục hiện hành.
- “ONE”: Phát lặp lại một track.
- “FLDRL”: Phát lặp lại tất cả track trong 1 thư mục.
- “SHFFL”: Phát lại tất cả track trong thư mục theo thứ tự ngẫu nhiên.

4 Nhấn Menu để tắt menu.

Những thao tác khác

Để	Thực hiện
Tạm dừng hoặc phát tiếp	Nhấn ►
Chọn track trước đó hoặc kế tiếp	Nhấn ◀◀/▶▶.
Tìm kiếm về trước hoặc về sau (lùi nhanh/tới nhanh)	Nhấn và giữ ◀◀/▶▶.

Lưu ý

- Không tháo thiết bị USB trong khi thao tác. Để tránh làm hư dữ liệu hoặc làm hư thiết bị USB, hãy tắt hệ thống trước khi kết nối hoặc tháo thiết bị USB.
- “NOUSB” nhấp nháy trên màn hình hiển thị nếu bạn kết nối với thiết bị USB không được hỗ trợ hoặc bị hư.
- Tùy theo định dạng tập tin, lùi nhanh và tới nhanh có thể không hoạt động.

Thông tin của thiết bị USB trên màn hình TV

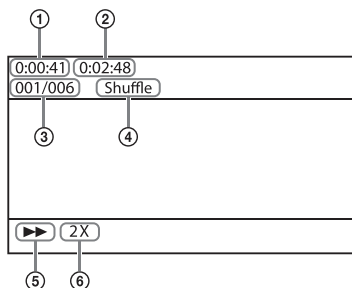

- 1 Thời gian phát
- 2 Tổng thời gian phát
- 3 Chỉ mục tập tin được chọn/tổng số tập tin trong thư mục
- 4 Chế độ phát
- 5 Trạng thái phát lại
- 6 Tốc độ tới nhanh/lùi nhanh

Thông báo sau xuất hiện trên màn hình TV tùy theo trạng thái của thiết bị USB.

- [No USB]
Không có thiết bị USB được gắn vào.
- [Waiting]
Hệ thống đang tìm kiếm thiết bị USB.

Lưu ý

- Tùy theo nguồn phát, một số thông tin có thể không hiển thị.
- Tùy theo chế độ phát, thông tin hiển thị có thể khác.

Chọn Hiệu ứng Âm thanh

Điều chỉnh âm thanh

Thưởng thức hiệu ứng âm thanh cho phù hợp với Nguồn Âm thanh (Chế độ âm thanh)

Bạn có thể dễ dàng thưởng thức những hiệu ứng âm thanh được lập trình sẵn cho nhiều nguồn âm thanh khác nhau.

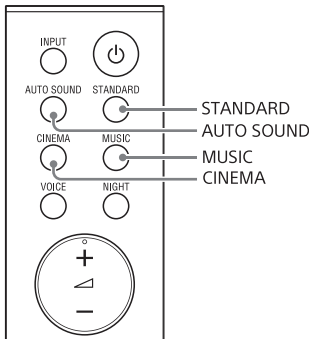

Nhấn AUTO SOUND, CINEMA, MUSIC, hoặc STANDARD để chọn chế độ âm thanh.

Chế độ âm thanh được chọn xuất hiện trên màn hình phía trước.

“AUTO SOUND”

Bạn có thể thưởng thức âm thanh với chế độ âm thanh do Sony đề nghị. Chế độ âm thanh được tự động tối ưu theo chức năng và nội dung phát lại.

“CINEMA”

Âm thanh được phát lại với hiệu ứng surround, và nghe trung thực và mạnh mẽ, phù hợp với xem phim.

“MUSIC”

Hiệu ứng âm thanh được tối ưu để nghe nhạc.

“STANDARD”

Hiệu ứng âm thanh được tối ưu cho một nguồn riêng biệt.

Thưởng thức Âm thanh Rõ ràng với Âm lượng Thấp vào Nửa đêm (NIGHT)

Bạn có thể nén âm thanh theo thông tin chứa trong nội dung bằng cách mở chế độ ban đêm.

Âm thanh được phát ra với âm lượng thấp với việc giảm thiểu độ mất sự trung thực và độ rõ của lời thoại.

Nhấn NIGHT để mở hoặc tắt chức năng này.

Night mode on

“N.ON” xuất hiện trên màn hình hiển thị phía trước.

Night mode off

“N.OFF” xuất hiện trên màn hình hiển thị phía trước.

Lưu ý

Khi bạn tắt nguồn hệ thống, chế độ ban đêm được tự động tắt theo.

Làm Hội thoại Rõ ràng hơn (VOICE)

Bạn có thể làm cho hội thoại nghe rõ hơn bằng cách mở chế độ giọng nói.

Nhấn VOICE để mở hoặc tắt chức năng này.

Voice mode on

“V.ON” xuất hiện trên màn hình hiển thị phía trước.

Voice mode off

“V.OFF” xuất hiện trên màn hình hiển thị phía trước.

Chỉnh âm lượng subwoofer

Subwoofer được thiết kế để phát âm thanh trầm hoặc tần số thấp.

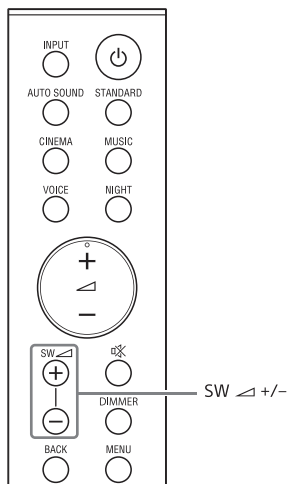

Nhấn ▲ +/- để chỉnh âm lượng của subwoofer.

Lưu ý

Khi nguồn tín hiệu vào không chứa nhiều âm trầm, chẳng hạn như chương trình TV, âm thanh từ subwoofer có thể khó nghe.

Nghe Nhạc/Âm thanh với chức năng BLUETOOTH®

Nghe nhạc từ thiết bị di động

Bạn có thể nghe nhạc lưu trên thiết bị di động, chẳng hạn như điện thoại thông minh hay máy tính bảng qua kết nối không dây bằng cách kết nối hệ thống và thiết bị di động với chức năng BLUETOOTH. Khi kết nối thiết bị di động với chức năng BLUETOOTH, bạn có thể thao tác chỉ đơn giản bằng điều khiển từ xa đi kèm máy mà không mở TV.

Nghe nhạc bằng cách ghép nối thiết bị di động

1 Nhấn và giữ BLUETOOTH trên subwoofer trong 2 giây.

Hệ thống vào chế độ ghép nối và đèn báo BLUETOOTH nhấp nháy nhanh.

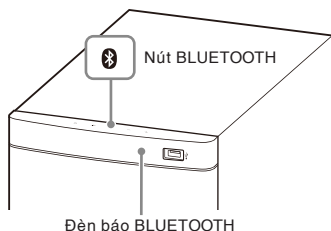

2 Trên thiết bị di động, tìm hệ thống bằng cách thực hiện thao tác ghép nối.

Danh sách các thiết bị BLUETOOTH tìm thấy xuất hiện trên màn hình thiết bị di động.

Để biết cách ghép nối thiết bị BLUETOOTH với thiết bị di động, hãy tham khảo hướng dẫn sử dụng của thiết bị di động.

3 Ghép nối hệ thống và thiết bị di động bằng cách chọn "HT-S500RF" hoặc "HTS700RF" từ danh sách trên màn hình thiết bị di động.

Nếu được yêu cầu nhập mã số, nhấn "0000".

4 Đảm bảo rằng đèn báo BLUETOOTH trên máy chính sáng màu xanh dương.

Một kết nối giữa hệ thống và thiết bị di động được thiết lập.

5 Khởi động phát lại bằng ứng dụng âm nhạc trên thiết bị di động. Âm thanh được phát ra trên máy.

6 Chỉnh âm lượng

- Chỉnh âm lượng bằng cách nhấn \triangleleft +/- trên điều khiển từ xa.
- Chỉnh âm lượng subwoofer bằng cách nhấn \triangleleft +/- trên điều khiển từ xa (trang 20).
- \blacktriangleright \parallel và \blacktriangleleft \blacktriangleright trên điều khiển từ xa có thể được sử dụng cho chức năng BLUETOOTH. (tìm kiếm tới hoặc lui bằng cách nhấn giữ \blacktriangleleft \blacktriangleright sẽ không thực hiện được)

Lưu ý

- Bạn có thể ghép nối lên đến 8 thiết bị BLUETOOTH. Nếu thiết bị BLUETOOTH thứ 8 được ghép nối, thiết bị được kết nối đầu tiên sẽ được thay thế bởi thiết bị mới.
- Thực hiện ghép nối cho thiết bị thứ hai và các thiết bị tiếp theo.

Mẹo nhỏ

- Bạn có thể kiểm tra trạng thái kết nối của chức năng BLUETOOTH bằng cách kiểm tra trạng thái đèn báo BLUETOOTH (trang 7).
- Trong khi tín hiệu vào BLUETOOTH đang được chọn, hệ thống chuyển vào chế độ ghép nối bằng cách nhấn nhanh nút BLUETOOTH trên subwoofer.

Nghệ nhạc từ thiết bị di động được ghép nối

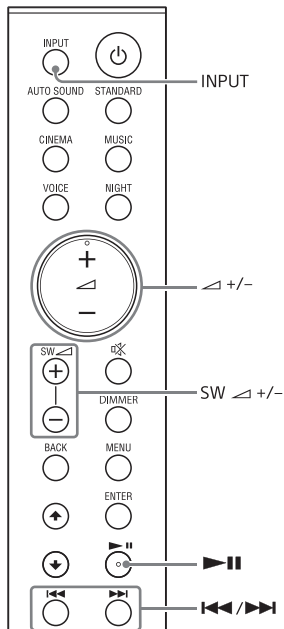

1 Mở chức năng BLUETOOTH của thiết bị di động.

2 Nhấn INPUT liên tiếp để chọn “BT” hoặc nhấn nhanh nút BLUETOOTH trên subwoofer.

Đèn báo BLUETOOTH nhấp nháy và hệ thống tự động kết nối lại với thiết bị BLUETOOTH đã được kết nối gần nhất.

3 Đảm bảo rằng đèn báo BLUETOOTH sáng lên màu xanh dương.

Kết nối giữa hệ thống và thiết bị di động được thiết lập.

4 Bắt đầu phát lại với ứng dụng âm nhạc trên thiết bị di động kết nối.

Âm thanh được phát ra từ loa.

5 Chỉnh âm lượng

- Chỉnh âm lượng bằng cách nhấn \triangle +/- trên điều khiển từ xa.
- Chỉnh âm lượng subwoofer bằng cách nhấn \triangle +/- trên điều khiển từ xa (trang 20).
- $\blacktriangleright \parallel$ và $\blacktriangleleft / \blacktriangleright$ trên điều khiển từ xa có thể được sử dụng cho chức năng BLUETOOTH. (tìm kiếm tới hoặc lui bằng cách nhấn giữ $\blacktriangleleft / \blacktriangleright$ sẽ không thực hiện được)

Nghe nhạc từ thiết bị di động với Sony | Music Center

Bạn có thể làm gì với Sony | Music Center

Sony | Music Center là một ứng dụng để điều khiển thiết bị âm thanh Sony tương thích bằng thiết bị di động chẳng hạn như điện thoại thông minh hay máy tính bảng.

Để biết chi tiết về Sony | Music Center, truy cập URL sau.

<http://www.sony.net/smcqa/>

Sony | Music Center cho phép bạn:

- Thưởng thức âm nhạc tại nhà một cách mượt mà.
- Thay đổi các thiết lập thường sử dụng, chọn tín hiệu vào cho hệ thống và chỉnh âm lượng.
- Thưởng thức nội dung âm nhạc lưu trên điện thoại với hệ thống này.
- Thưởng thức âm nhạc trực quan với màn hình điện thoại.

Lưu ý

- Trước khi sử dụng Sony | Music Center với chức năng BLUETOOTH, hãy đảm bảo "BT>" – "BT PW" trên hệ thống được chỉnh sang "ON" (trang 26).
- Những gì bạn có điều khiển với Sony | Music Center khác nhau theo từng thiết bị kết nối. Thông số kỹ thuật và thiết kế của ứng dụng có thể thay đổi mà không cần thông báo trước.

Sử dụng Sony | Music Center

1 Cài đặt ứng dụng Sony | Music Center miễn phí lên thiết bị di động.

Tìm Sony | Music Center trong Google Play hoặc App Store và cài đặt vào thiết bị của bạn.

2 Kết nối hệ thống và thiết bị di động bằng kết nối BLUETOOTH (trang 21).

3 Khởi động Sony | Music Center.

4 Thao tác bằng cách làm theo màn hình Sony | Music Center.

Lưu ý

- Hãy sử dụng phiên bản Sony | Music Center mới nhất. Để biết chi tiết về Sony | Music Center, hãy tham khảo Google Play hoặc App Store. Nếu bạn không thể kết nối hệ thống và thiết bị BLUETOOTH bằng chức năng BLUETOOTH, hãy gỡ bỏ Sony | Music Center và cố kết nối lại bằng chức năng BLUETOOTH lần nữa.

Sử dụng những chức năng khác nhau

Sử dụng màn hình thiết lập

Bạn có thể thiết lập các mục chọn bằng menu.

Thiết lập của bạn sẽ được lưu lại cho dù bạn ngắt kết nối nguồn.

- 1 Nhấn **MENU** trên màn hình hiển thị phía trước.
- 2 Nhấn **BACK/↑/↓/ENTER** liên tiếp để chọn một mục chọn và thiết lập bạn muốn.
- 3 Nhấn **MENU** để tắt menu.

Lưu ý

Bạn cũng có thể tắt menu bằng cách thực hiện thao tác không phải thao tác trên menu chẳng hạn như nhấn \triangleleft +/-, SW \triangleleft +/-, \otimes , v.v...

Danh sách menu

Những thiết lập mặc định được gạch dưới. Chúng có thể khác nhau tùy theo khu vực.

Mục chọn menu		Chức năng
"LVL >" (Level)	<u>"SUR.L"/"SUR.R"</u> (mức loa surround trái/phải)	<u>"0,0"</u> : Chính mức âm thanh của loa Surround từ -6.0 dB đến +6.0 dB (bước 0.5 dB). Lưu ý Đảm bảo "TTONE" được chọn "ON" cho việc điều chỉnh được dễ dàng.
	<u>"DRC"</u> (điều khiển dải động)	Hữu ích để thưởng thức phim ở âm lượng thấp. DRC áp dụng cho nguồn âm thanh Dolby Digital. "ON": Nén âm thanh theo thông tin nén trong nội dung phát. "OFF": Âm thanh không được nén.
	<u>"TTONE"</u> (âm thanh kiểm tra)	"ON": Âm thanh kiểm tra được phát ra ở mỗi loa theo thứ tự. "OFF": Tắt âm thanh kiểm tra.
"SPK >" (loa)	<u>"MULTI"</u> (Chế độ nhiều loa)	Bạn có thể thiết lập ra nhiều loa của hệ thống. "ON": Âm thanh được phát ra từ tất cả các loa, không liên quan đến số lượng kênh âm thanh của nguồn phát. "OFF": Âm thanh phát ra từ các loa theo kênh âm thanh của nguồn phát.
	<u>"SUR.L"/"SUR.R"</u> (khoảng cách loa surround trái/phải)	<u>"3,0M"</u> : Chính khoảng cách từ vị trí ngồi đến các loa surround từ 1.0 m đến 6.0 m (bước 0.1 met).

Mục chọn menu	Chức năng
<p>“AUD >” (Audio)</p>	<p>“[DUAL]” (Dual mono)</p> <p>Bạn có thể thưởng thức âm thanh đa kênh khi hệ thống nhận tín hiệu của âm thanh đa kênh Dolby Digital. “MAIN”: Âm thanh ngôn ngữ chính sẽ được phát ra. “SUB”: Âm thanh ngôn ngữ phụ sẽ được phát ra. “M/S”: Âm thanh trộn của cả hai ngôn ngữ chính và phụ sẽ được phát ra.</p> <p>Lưu ý</p> <p>Để nhận tín hiệu Dolby Digital, bạn cần kết nối TV hoặc thiết bị khác vào ngõ HDMI OUT (ARC) bằng cáp HDMI (đi kèm máy), hoặc ngõ TV IN (OPTICAL) bằng cáp số quang (không đi kèm máy).</p>
<p>“STRM” (Stream)</p>	<p>Hiển thị thông tin âm thanh hiện hành. Để biết chi tiết về những định dạng âm thanh được hỗ trợ, hãy xem phần “Những định dạng âm thanh vào được hỗ trợ (HDMI OUT (TV (ARC)) hoặc TV IN (OPTICAL))” (page 38).</p>
<p>“HDMI>”</p>	<p>“CTRL” (Control for HDMI)</p> <p>“ON”: Mở chức năng Điều khiển HDMI. Các thiết bị kết nối bằng cáp HDMI có thể điều khiển lẫn nhau. “OFF”: Tắt.</p> <p>“TVSTB” (Standby Linked to TV)</p> <p>Chức năng này sử dụng được khi bạn chỉnh “CTRL” sang “ON”. “AUTO”: Nếu tín hiệu vào của hệ thống là “TV”, hệ thống tự động tắt khi bạn tắt TV. “ON”: Hệ thống tự động tắt khi bạn tắt TV không liên quan đến tín hiệu vào. “OFF”: Hệ thống không tắt khi bạn tắt TV.</p>

Mục chọn menu	Chức năng
"BT >" (BLUETOOTH)	<p>"BT PW" (nguồn BLUETOOTH)</p> <p>Bạn có thể mở hoặc tắt chức năng BLUETOOTH. "ON": Mở chức năng BLUETOOTH. "OFF": Tắt chức năng BLUETOOTH.</p> <p>Lưu ý</p> <p>Khi tắt chức năng BLUETOOTH, tín hiệu vào BLUETOOTH được bỏ qua trong khi đang chọn tín hiệu vào bằng cách nhấn INPUT.</p>
"BTAAC" (BLUETOOTH codec - AAC)	<p>Bạn có thể thưởng thức âm thanh chất lượng cao nếu mã hóa AAC được bật và thiết bị của bạn hỗ trợ AAC. "ON": Mở mã hóa AAC. "OFF": Tắt mã hóa AAC.</p> <p>Lưu ý</p> <p>Nếu thay đổi thiết lập này, thiết lập được thay đổi sẽ được áp dụng sau kết nối BLUETOOTH kế tiếp.</p>
"BTSTB" (chế độ chờ BLUETOOTH)	<p>Khi hệ thống có thông tin ghép nối, bạn có thể mở hệ thống và nghe nhạc từ thiết bị BLUETOOTH, ngay cả khi hệ thống ở chế độ chờ, bằng cách mở chế độ chờ BLUETOOTH. [ON]: Chế độ chờ BLUETOOTH được mở lên. [OFF]: Chế độ chờ BLUETOOTH tắt đi.</p> <p>Lưu ý</p> <p>Trong khi chế độ chờ BLUETOOTH đang được mở, tiêu thụ nguồn chế độ chờ tăng lên.</p>
"INFO" (thông tin thiết bị BLUETOOTH)	<p>Tên thiết bị BLUETOOTH được nhận diện và địa chỉ của thiết bị xuất hiện trên màn hình hiển thị. "NO DEVICE" xuất hiện nếu hệ thống không được kết nối với một thiết bị BLUETOOTH.</p>
"USB >"	<p>"REPT" (chế độ phát)</p> <ul style="list-style-type: none"> "NONE": Phát lại tất cả track trong thư mục hiện hành. "ONE": Phát lại một track. "FLDER": Phát lại tất cả track trong 1 thư mục. "SHFFL": Phát lại tất cả track trong thư mục theo thứ tự ngẫu nhiên.
"SYS>" (Hệ thống)	<p>"ASTBY" (Auto standby)</p> <p>Bạn có thể giảm tiêu thụ nguồn. Hệ thống tự chuyển vào chế độ chờ khi bạn không thao tác trên hệ thống trong khoảng 20 phút và hệ thống không nhận một tín hiệu vào. "ON": Mở chức năng chờ tự động. Khi bạn không thao tác trên hệ thống trong khoảng 20 phút, hệ thống tự chuyển vào chế độ chờ. "OFF": Tắt.</p>
"IRRPT" (chế độ hồng ngoại)	<p>Bạn có thể điều khiển TV với điều khiển từ xa của TV qua Loa. Để biết chi tiết, hãy xem phần "Khi điều khiển từ xa của TV không hoạt động" (trang 15).</p>
"VER" (Phiên bản)	<p>Thông tin phiên bản phần mềm hệ thống hiện tại xuất hiện trên màn hình hiển thị.</p>

Sử dụng chức năng Điều khiển HDMI

Kết nối thiết bị chẳng hạn như TV hoặc máy phát đĩa Blu-ray tương thích với chức năng Điều khiển HDMI* qua cáp HDMI (cáp High Speed hỗ trợ Ethernet, đi kèm máy) cho phép bạn thao tác trên thiết bị một cách dễ dàng bằng điều khiển từ xa của TV.

Những chức năng sau có thể được sử dụng với chức năng Điều khiển HDMI.

- Chức năng Tự động tắt hệ thống
- Chức năng Điều khiển âm thanh hệ thống
- Kênh phản hồi âm thanh
- Chức năng Phát một chạm

* Điều khiển HDMI là một chuẩn được sử dụng bởi CEC (Consumer Electronics Control) cho phép thiết bị HDMI (High-Definition Multimedia Interface) điều khiển lẫn nhau.

Lưu ý

Những chức năng này có thể hoạt động với những thiết bị không phải do Sony sản xuất, nhưng không được bảo đảm.

Chuẩn bị sử dụng chức năng Điều khiển HDMI

Chỉnh “HDMI>” – “CTRL” trên hệ thống sang “ON” (page 25). Thiết lập mặc định là “ON”.

Mở các thiết lập của chức năng Điều khiển HDMI cho TV và thiết bị khác được kết nối vào hệ thống.

Mẹo nhỏ

Nếu bạn mở chức năng Điều khiển HDMI khi sử dụng TV do Sony sản xuất, chức năng Điều khiển HDMI của hệ thống cũng được tự động mở. Khi “HDMI>” – “CTRL” trên hệ thống được chỉnh sang “ON”, “DONE” xuất hiện trên màn hình hiển thị.

Tự động tắt hệ thống

Khi bạn tắt TV, hệ thống sẽ tự động tắt. Chỉnh “HDMI>” – “TVSTB” trên hệ thống sang “ON” hoặc “AUTO” (page 25). Thiết lập mặc định là “AUTO”.

Điều khiển âm thanh hệ thống

Nếu bạn mở hệ thống trong khi bạn xem TV, âm thanh TV sẽ phát ra từ loa của hệ thống. Âm lượng của hệ thống có thể được chỉnh bằng điều khiển từ xa của TV. Nếu âm thanh TV phát ra từ loa của hệ thống từ lần cuối bạn xem TV, hệ thống sẽ tự động mở lên khi bạn mở TV lần nữa. Các thao tác cũng có thể được thực hiện bởi menu của TV. Để biết chi tiết, vui lòng xem hướng dẫn sử dụng của TV.

Lưu ý

- Âm thanh chỉ được phát ra từ TV nếu không phải tín hiệu vào là “TV” được chọn khi sử dụng chức năng Twin Picture trên TV. Khi bạn tắt chức năng Twin Picture, âm thanh được phát ra từ hệ thống.
- Chỉ số của mức âm lượng của hệ thống được hiển thị trên màn hình TV tùy theo TV. Chỉ số hiển thị trên màn hình TV thể khác với chỉ số trên màn hình hiển thị của hệ thống.
- Tùy theo thiết lập của TV, chức năng Điều khiển âm thanh hệ thống có thể không có. Để biết chi tiết, vui lòng xem hướng dẫn sử dụng của TV.
- Tùy theo TV, nếu âm thanh được phát ra từ loa của TV vào lần trước bạn xem TV, hệ thống có thể không mở lên bằng cách liên kết với nguồn TV dù TV được mở.

Kênh phản hồi âm thanh (ARC)

Nếu hệ thống được kết nối vào ngõ HDMI IN của TV tương thích với Kênh phản hồi âm thanh, bạn có thể nghe âm thanh TV từ loa của hệ thống mà không kết nối cáp số quang.

Lưu ý

Nếu TV không tương thích với Kênh phản hồi âm thanh thì cần phải có cáp số quang để kết nối (xem Hướng dẫn Trợ giúp đi kèm).

Chức năng Phát một chạm

Khi bạn phát nội dung trên thiết bị (máy phát Blu-ray, "PlayStation®4, v.v...") được kết nối vào TV, hệ thống và TV tự động mở lên và tín hiệu vào của hệ thống được chuyển sang tín hiệu vào cho TV, và âm thanh được phát ra từ loa của hệ thống.

Lưu ý

- Nếu âm thanh TV được phát ra từ loa của TV vào lần xem trước, nội dung âm thanh và hình ảnh vẫn có thể được phát ra từ TV dù hệ thống không được bật.
- Tùy theo TV, phần bắt đầu của nội dung được phát có thể không chính xác.

Lưu ý về kết nối HDMI

- Sử dụng cáp HDMI có bản quyền hoặc cáp HDMI đi kèm máy.
- Sử dụng cáp HDMI tốc độ cao của Sony với Cable Type Logo.
- Chúng tôi không khuyến khích sử dụng cáp chuyển đổi HDMI-DVI.
- Kiểm tra thiết lập của thiết bị kết nối nếu hình ảnh không rõ hoặc âm thanh không phát ra từ thiết bị kết nối qua cáp HDMI.
- Tín hiệu âm thanh (tần số mẫu, độ mạnh bit, v.v...) truyền qua ngõ HDMI có thể mất do thiết bị kết nối.

Tiết kiệm tiêu thụ nguồn

Để sử dụng hệ thống trong khi tiết kiệm tiêu thụ nguồn, hãy thay đổi những thiết lập sau.

Tắt nguồn bằng cách kiểm tra trạng thái sử dụng

Khi bạn mở chế độ chờ tự động, hệ thống tự động chuyển sang chế độ chờ khi bạn không thao tác với hệ thống trong khoảng 20 phút và hệ thống không nhận tín hiệu vào.

Chỉnh “SYS >” – “ASTBY” trên hệ thống sang “ON” (page 26).

Thiết lập mặc định là “OFF.”

Tiết kiệm nguồn trong chế độ chờ

Để tiết kiệm nguồn tiêu thụ trong chế độ chờ, hãy chỉnh “BTSTB” (chế độ chờ BLUETOOTH) (page 26) và “CTRL” (Điều khiển HDMI) (page 25) sang “OFF.”
Thiết lập mặc định cho những mục này là “ON”.

Giải quyết sự cố

Giải quyết sự cố

Nếu bạn gặp phải những khó khăn dưới đây khi đang sử dụng hệ thống này, hãy dùng những chỉ dẫn này để giúp bạn giải quyết vấn đề. Nếu vẫn không giải quyết được, hãy liên hệ với đại lý Sony gần nhất.

Nguồn điện

Hệ thống không mở nguồn

Kiểm tra dây nguồn AC (nguồn chính) đã được gắn chặt chưa.
Ngắt dây nguồn AC ra khỏi ổ điện (dây dẫn), sau đó gắn lại sau vài phút.

Hệ thống tắt nguồn tự động.

Chức năng chờ tự động đang hoạt động. Hãy chỉnh "SYS >" – "ASTBY" sang "OFF" (trang 26).

Hệ thống không mở lên dù TV được mở.

Chỉnh "HDMI>" – "CTRL" sang "ON" (page 25). TV phải hỗ trợ chức năng điều khiển HDMI. Để biết chi tiết, xem hướng dẫn sử dụng của TV.
Kiểm tra thiết lập loa của TV.
Nguồn hệ thống đồng bộ với thiết lập loa của TV. Để biết chi tiết, xem hướng dẫn sử dụng của TV.
Tùy theo TV, nếu âm thanh được phát ra từ loa của TV vào lần trước bạn xem TV, hệ thống có thể không mở lên bằng cách liên kết với nguồn TV dù TV được mở.

Hệ thống tắt khi TV tắt.

Kiểm tra thiết lập của "HDMI>" – "TVSTB" (page 25). Khi "TVSTB" được chỉnh sang "ON" hoặc "AUTO", hệ thống tự động tắt khi bạn tắt TV.

Hệ thống không tắt khi TV tắt.

Kiểm tra thiết lập của "HDMI>" – "TVSTB" (page 25). Để hệ thống tự động tắt mà không liên quan đến tín hiệu vào khi bạn tắt TV, hãy chỉnh "TVSTB" sang "ON". TV phải hỗ trợ chức năng điều khiển HDMI (trang 27). Để biết chi tiết, xem hướng dẫn sử dụng của TV.

Hình ảnh

Không có hình ảnh hoặc hình ảnh phát ra không đúng cách.

Chọn tín hiệu vào phù hợp (trang 16).
Khi không có hình ảnh trong khi tín hiệu vào TV được chọn, hãy chọn kênh TV mà bạn muốn bằng điều khiển từ xa của TV.
Ngắt kết nối cáp HDMI, sau đó kết nối lại. Hãy đảm bảo rằng cáp được gắn chặt.

Âm thanh

Không có âm thanh TV phát ra từ hệ thống.



Kiểm tra kết nối và loại của cáp HDMI hoặc cáp quang kỹ thuật số kết nối với hệ thống và TV (xem Hướng dẫn sử dụng ban đầu đi kèm).
Ngắt kết nối những cáp được kết nối giữa TV và hệ thống, sau đó kết nối chúng chặt lại. Ngắt kết nối dây nguồn của TV và hệ thống khỏi nguồn điện, sau đó kết nối lại.

- Khi TV và hệ thống được kết nối bằng cáp HDMI, hãy kiểm tra những điều sau.
 - Ngõ cắm HDMI của TV kết nối được dán nhãn "ARC".
 - Chức năng Điều khiển HDMI của TV đã được mở.
 - Trên hệ thống, chức năng Điều khiển HDMI đã được mở (trang 24).
- Nếu TV không tương thích chức năng Kênh phản hồi âm thanh, hãy kết nối cáp quang kỹ thuật số (không đi kèm máy) (xem Hướng dẫn sử dụng Ban đầu đi kèm).
- Nếu TV không tương thích chức năng Kênh phản hồi âm thanh, TV sẽ không phát âm thanh từ hệ thống cho dù hệ thống được kết nối với ngõ HDMI IN của TV.
- Nếu âm thanh của thiết bị được kết nối vào ngõ vào quang của TV không được phát ra, hãy thử cách sau:
 - Kết nối hộp cáp hoặc hộp vệ tinh vào ngõ TV IN (OPTICAL) của hệ thống. Nhấn INPUT liên tiếp để chọn tín hiệu vào TV (trang 16).
- Tăng âm lượng trên TV hoặc hủy chế độ tạm tắt tiếng.
 - Tùy theo thứ tự mà bạn kết nối TV và hệ thống, hệ thống có thể tắt tiếng.
- Nếu điều này xảy ra, mở TV trước, sau đó đến hệ thống.
- Chính thiết lập loa của TV (BRAVIA) sang Audio System. Xem hướng dẫn sử dụng của TV để biết cách thiết lập TV.
- Kiểm tra âm thanh phát ra của TV.
 - Tham khảo tài liệu hướng dẫn của TV để biết về thiết lập cho TV.
- Hệ thống hỗ trợ các định dạng âm thanh Dolby Digital, DTS, và PCM (trang 38).
- Khi bạn phát định dạng không được hỗ trợ, chính thiết lập ngõ ra âm thanh số của TV (BRAVIA) sang "PCM." Để biết chi tiết, hãy xem hướng dẫn sử dụng của TV.

Âm thanh phát ra từ cả hệ thống và TV.

- Tắt âm thanh của hệ thống hoặc TV.
- Không có âm thanh hoặc nghe âm thanh từ subwoofer với âm lượng rất thấp.
 - Đảm bảo rằng dây nguồn của subwoofer được nối đúng cách (Xem Hướng dẫn sử dụng Ban đầu). Nhấn  + để tăng âm lượng Subwoofer (trang 20).
 - Subwoofer là để tái tạo âm trầm. Nếu nguồn vào chứa thành phần âm trầm rất ít (ví dụ như tín hiệu TV), âm thanh từ subwoofer có thể rất khó nghe.
- Khi bạn phát nội dung tương thích với công nghệ bảo vệ bản quyền (HDCP), âm thanh không phát ra từ subwoofer.

Không có âm thanh hoặc nghe âm thanh từ hệ thống với âm lượng rất thấp của thiết bị đã kết nối với hệ thống.

- Nhấn nút  + và kiểm tra mức âm lượng (trang 9).
- Nhấn  hoặc  + để hủy chức năng tạm tắt âm thanh (trang 9).
- Đảm bảo nguồn tín hiệu vào được chọn đúng. Bạn thử nguồn tín hiệu khác bằng cách nhấn INPUT liên tiếp (trang 16).
- Kiểm tra xem tất cả cáp và dây nối của hệ thống và thiết bị nối đã được nối chặt chưa.
- Nếu thiết bị kết nối hỗ trợ tính năng up-sampling, bạn cần tắt tính năng này đi.

Không có âm thanh hoặc nghe âm thanh từ subwoofer với âm lượng rất thấp.

- Đảm bảo rằng cáp nối của Loa Surround được kết nối đúng cách với Subwoofer (Xem Hướng dẫn sử dụng ban đầu).

- Kiểm tra xem “SPK >” – “MULTI” được chỉnh sang “ON” (page 24). Nếu “SPK >” – “MULTI” được chỉnh sang “OFF,” âm thanh không được phát ra từ loa surround khi phát âm thanh từ nguồn 2 kênh.
- Âm thanh đa kênh mà không được ghi như là âm thanh surround không phát ra từ Loa Surround.

Không có hiệu ứng surround.

- Tùy theo tín hiệu vào và thiết lập trường âm thanh, việc xử lý âm thanh vòm có thể hoạt động không hiệu quả. Hiệu ứng âm thanh có thể khó nhận biết, tùy theo chương trình hoặc đĩa.
- Để phát âm thanh đa kênh, hãy kiểm tra thiết lập phát âm thanh số trên thiết bị kết nối vào hệ thống. Để biết chi tiết, vui lòng xem hướng dẫn sử dụng đi kèm thiết bị kết nối.

Kết nối thiết bị USB

Không nhận diện được thiết bị USB.

- Thử những thao tác sau:
 - ① Tắt hệ thống
 - ② Tháo và kết nối lại thiết bị USB.
 - ③ Mở hệ thống.
- Đảm bảo rằng thiết bị USB được kết nối chặt vào cổng USB (trang 17).
- Kiểm tra xem cáp hoặc thiết bị USB có bị hư hay không.
- Đảm bảo thiết bị USB đã mở nguồn chưa.
- Nếu thiết bị USB kết nối qua thiết bị chia cổng USB, hãy tháo ra và kết nối thiết bị USB trực tiếp vào subwoofer.

Kết nối thiết bị di động

Không hoàn thành kết nối BLUETOOTH.

- Đảm bảo rằng đèn báo BLUETOOTH trên subwoofer phát sáng (trang 7).
- Đảm bảo thiết bị BLUETOOTH kết nối được bật lên và chức năng BLUETOOTH cũng được mở.
- Di chuyển subwoofer và thiết bị BLUETOOTH đến gần nhau hơn.
- Ghép nối hệ thống và thiết bị BLUETOOTH lần nữa. Bạn có thể cần phải hủy việc ghép nối với hệ thống bằng thiết bị BLUETOOTH trước.
- Nếu “BT >” – “BT PW” được chỉnh sang “OFF,” hãy chỉnh sang “ON” (trang 26).

Không thể thực hiện ghép nối.

- Di chuyển subwoofer và thiết bị BLUETOOTH đến gần nhau hơn.
- Đảm bảo rằng hệ thống không bị nhiễu bởi mạng Wi-Fi, thiết bị không dây 2.4 GHz khác, hoặc lò vi sóng. Nếu có thiết bị phát sóng điện từ ở gần, hãy di chuyển thiết bị ra xa khỏi hệ thống này.
- Có thể không thực hiện được ghép nối nếu các thiết bị BLUETOOTH có ở quanh hệ thống. Trong trường hợp này, hãy tắt các thiết bị BLUETOOTH khác.

Âm thanh của thiết bị di động BLUETOOTH được kết nối không phát ra từ hệ thống.

- Đảm bảo rằng đèn báo BLUETOOTH trên subwoofer cháy sáng (trang 7).
- Di chuyển thiết bị BLUETOOTH đến gần subwoofer hơn.
- Nếu có thiết bị phát sóng điện từ ở gần chẳng hạn như thiết bị LAN không dây, thiết bị BLUETOOTH khác, hoặc lò vi sóng, hãy di chuyển thiết bị ra xa khỏi hệ thống này.

- Di chuyển thiết bị USB 3.0 và cáp tránh xa hệ thống.
- Dời bất kỳ chướng ngại nào giữa hệ thống và thiết bị BLUETOOTH, hoặc di chuyển hệ thống ra xa chướng ngại.
- Đặt lại vị trí thiết bị BLUETOOTH.
- Chuyển đổi tần số LAN không dây của router Wi-Fi hoặc máy tính ở gần sang băng tần 5 Ghz.
- Tăng âm lượng trên thiết bị BLUETOOTH kết nối.

Âm thanh không đồng bộ với hình ảnh.

- Khi bạn xem phim, bạn có thể nghe âm thanh trễ một chút với hình ảnh.

Điều khiển từ xa

Điều khiển từ xa

- Điều khiển từ xa của hệ thống không hoạt động.
- Hướng điều khiển từ xa về cảm biến từ xa trên subwoofer (trang 7).
- Gỡ bỏ chướng ngại chắn giữa điều khiển từ xa và subwoofer.
- Thay thế cả 2 pin trong điều khiển từ xa nếu pin yếu.
- Đảm bảo rằng bạn nhấn đúng nút nhấn trên điều khiển từ xa (trang 9).

Điều khiển từ xa TV không hoạt động.

- Lắp đặt hệ thống sao cho không chắn cảm biến từ xa của TV.
- Vấn đề này có thể giải quyết bằng cách bật chức năng hồng ngoại (trang 15).

Những vấn đề khác

Chức năng Điều khiển HDMI làm việc không đúng cách.

- Kiểm tra kết nối HDMI (xem Hướng dẫn Ban đầu đi kèm).
- Mở chức năng Điều khiển HDMI trên TV. Để biết chi tiết, xem hướng dẫn sử dụng đi kèm với TV.

- Chờ một chút, sau đó thử lại. Nếu bạn tháo dây nguồn, sẽ mất một khoảng thời gian trước khi các thao tác có thể thực hiện. Chờ trong 15 giây hoặc lâu hơn, sau đó thử lại.
- Đảm bảo thiết bị được kết nối với hệ thống có hỗ trợ chức năng Điều khiển HDMI.
- Mở chức năng Điều khiển HDMI trên thiết bị. Để biết chi tiết, xem hướng dẫn sử dụng đi kèm với thiết bị.
- Các loại và số thiết bị có thể được điều khiển chức năng Điều khiển HDMI được giới hạn bởi chuẩn HDMI CEC như sau:
 - Thiết bị ghi (ghi đĩa Blu-ray Disc, ghi DVD, v.v...): Lên đến 3 thiết bị
 - Thiết bị phát lại (phát Blu-ray, DVD, v.v...): Lên đến 3 thiết bị (hệ thống này sử dụng một trong số này)
 - Thiết bị liên quan dò sóng: lên đến 4 thiết bị
 - Hệ thống âm thanh (bộ thu/tai nghe): Lên đến 1 thiết bị (được sử dụng bởi hệ thống này)

“PRTCT” xuất hiện trên màn hình hiển thị của subwoofer, âm thanh tắt, các nút trên điều khiển từ xa hoặc subwoofer khác với  (nguồn) đều không hoạt động.

- Tính năng bảo vệ được kích hoạt. Nhấn  (nguồn) để tắt nguồn và ngắt kết nối dây nguồn AC, và kiểm tra các mục sau.
- Đảm bảo rằng các lỗ thông gió trên subwoofer không bị che lại và mở lại nguồn hệ thống sau một lúc.
 - Khi hệ thống sử dụng kết nối USB, hãy tháo thiết bị USB và mở nguồn hệ thống. Nếu hệ thống hoạt động đúng cách, dòng điện của thiết bị USB kết nối vượt quá dòng tối đa 500 mA phát ra trên hệ thống, hoặc thiết bị USB bị lỗi.



Màn hình hiển thị của Subwoofer không sáng lên.

- Nhấn DIMMER để chỉnh độ sáng sang “BRIGHT” hoặc “DARK”, nếu đã chỉnh sang “OFF” (page 9).

Cảm biến của TV không hoạt động.

- Loa có thể khóa một số cảm biến (chẳng hạn như cảm biến ánh sáng) và bộ thu điều khiển từ xa của TV, hoặc bộ phát cho kính 3D (phát hồng ngoại) của TV 3D hỗ trợ hệ thống kính 3D hồng ngoại.
- Di chuyển Loa ra xa TV trong khoảng cho phép các thành phần hoạt động được với nhau. Để biết vị trí sắp xếp các cảm biến và bộ thu điều khiển từ xa, xem hướng dẫn sử dụng đi kèm TV.

Hệ thống không hoạt động đúng cách (“DEMO” xuất hiện trên màn hình hiển thị).

Hệ thống có thể ở chế độ trình diễn. Để hủy chế độ trình diễn, hãy thiết lập lại hệ thống. Nhấn và giữ , +, và  trên subwoofer trong hơn 5 giây (trang 35).

Khi bạn thay đổi tín hiệu vào TV từ tín hiệu vào USB bằng cách nhấn INPUT, thông báo sau xuất hiện.



• Please select the desired TV channels with the TV's remote control.

* Màn hình này là ví dụ cho tiếng Anh.

- Chọn chương trình TV bằng điều khiển từ xa của TV.

Thiết lập lại hệ thống số kỹ thuật

Nếu hệ thống vẫn không hoạt động đúng cách, hãy thiết lập lại hệ thống như sau.

- 1 Nhấn và giữ , +, và  trên Loa trong hơn 5 giây.**
"INIT" xuất hiện trên màn hình, và các thiết lập cho menu và chế độ âm thanh, v.v... trở về trạng thái ban đầu.
- 2 Tháo dây nguồn (nguồn chính).**
- 3 Kết nối lại dây nguồn, sau đó nhấn để mở nguồn hệ thống.**

Mẹo nhỏ

Các thiết lập mặc định được gạch dưới ở mỗi mô tả tính năng.

Thông số kỹ thuật

Subwoofer (SA-WS500RF/SA-WS700RF)

Phần khuếch đại

Công suất phát ra (định mức)

Trái trước + Phải trước: 85 W + 85 W
(5.5 ohm, 1 kHz, 1% THD)

POWER OUTPUT (tham khảo)

Trái trước/Phải trước/Surround
trái/Surround phải/Trung tâm: 152 W
(cho mỗi kênh ở 5.5 ohms, 1 kHz)
Subwoofer: 240 W (3.3 ohms, 100 Hz)

Ngõ vào

TV IN (OPTICAL)

USB

HDMI OUT (ARC)

ANALOG IN

Ngõ ra

HDMI OUT (ARC)

Phần HDMI

Đầu nối

Loại A (19 chân)

Phần USB

Cổng  (USB)

Loại A

Phần BLUETOOTH

Hệ thống giao tiếp

BLUETOOTH phiên bản 4.2

Ngõ ra

BLUETOOTH specification Power
Class 2

Khoảng giao tiếp tối đa

Theo đường thẳng xấp xỉ 10 m¹⁾

Tần số

Băng tần 2.4 GHz (2.4000 GHz –
2.4835 GHz)

Phương pháp điều biến

FHSS (Freq Hopping Spread Spectrum)

Profiles BLUETOOTH tương thích²⁾

A2DP (Advanced Audio Distribution
Profile)

AVRCP (Audio Video Remote Control
Profile)

Bộ mã hóa/Giải mã được hỗ trợ³⁾ SBC⁴⁾,
AAC⁵⁾

Khoảng truyền dẫn (A2DP)

20 Hz – 20,000 Hz (tần số mẫu 32 kHz,
44.1 kHz, 48 kHz)

- ¹⁾ Khoảng này thật sự sẽ thay đổi tùy theo các yếu tố chẳng hạn như chướng ngại vật giữa các thiết bị, từ trường quanh lò vi sóng, tĩnh điện, điện thoại không dây, độ nhạy tiếp nhận, hoạt động của anten, hệ điều hành, ứng dụng phần mềm, v.v...
- ²⁾ Profile BLUETOOTH chuẩn chỉ ra mục đích của giao tiếp BLUETOOTH giữa các thiết bị.
- ³⁾ Bộ mã hóa/Giải mã: Định dạng chuyển đổi và nén tín hiệu âm thanh
- ⁴⁾ Viết tắt của Subband Codec
- ⁵⁾ Viết tắt của Advanced Audio Coding

Loa

Hệ thống loa:

Subwoofer system, Bass reflex

Loa

HT-S500RF: 180 mm loại hình nón

HT-S700RF: 200 mm loại hình nón

Thông số chung

Nguồn điện yêu cầu

220 V - 240 V AC, 50 Hz/60 Hz

Công suất tiêu thụ

Hoạt động: 140 W

Chờ: 0.5 W hoặc ít hơn (chế độ tiết
kiệm nguồn)

(khi "CTRL" trong "HDMI>" và "BTSTB"
trong "BT >" được chỉnh sang "OFF")

Kích thước* (rộng/cao/sâu) (xấp xỉ)

HT-S500RF: 207 mm x 402 mm x
330 mm

HT-S700RF: 231 mm x 438 mm x
378 mm

* Bao gồm phần nhô ra

Khối lượng (xấp xỉ)

HT-S500RF: 9.0 kg

HT-S700RF: 10.2 kg

Những mẫu iPod/iPhone tương thích

Những mẫu máy tương thích iPod/iPhone như sau. Cập nhật iPod/iPhone của bạn với phần mềm mới nhất trước khi sử dụng hệ thống.

Được sản xuất cho:

iPhone X/iPhone 8/iPhone 8 Plus/iPhone 7/iPhone 7 Plus/iPhone SE/iPhone 6s/iPhone 6s Plus/iPhone 6/iPhone 6 Plus/iPhone 5s/iPhone 5c/iPhone 5
iPod touch (thế hệ thứ 6)

Loa

(SS-S500RF/SS-S700RF)

Hộp loa mặt trước trái/phải

Hệ thống loa

Hệ thống loa 2 chiều, Bass reflex

Loa

Woofers: 48 mm x 90 mm loại hình nón

Tweeter: loại hình vòm cân bằng 25 mm

Hộp loa trung tâm

Hệ thống loa

Hệ thống loa Full range, Bass reflex

Loa

Woofers: 48 mm x 90 mm loại hình nón

Thông số chung

Kích thước (rộng/cao/sâu) (xấp xỉ)

900 mm x 64 mm x 90 mm

Khối lượng (xấp xỉ)

3.0 kg

Loa Surround

(SS-SS500RF)

Hệ thống loa

Hệ thống loa Full range, Bass reflex

Loa

48 mm x 90 mm loại hình nón

Kích thước (rộng/cao/sâu) (xấp xỉ)

91 mm x 216 mm x 91 mm

Khối lượng (xấp xỉ)

1.0 kg

Loa Surround (SS-SS700RF)

Hệ thống loa

Hệ thống loa 2 chiều, Bass reflex

Loa

Woofers: 48 mm x 90 mm loại hình nón

Tweeter: loại hình vòm cân bằng 25 mm

Kích thước (rộng/cao/sâu) (xấp xỉ)

78 mm x 1200 mm x 78 mm

Khối lượng (xấp xỉ)

3.6 kg

Thiết kế và thông số kỹ thuật có thể thay đổi mà không cần thông báo trước.

Những loại tập tin có thể phát (ngõ vào USB)

Mã hóa	Mã hóa
Mã MP3 (MPEG-1 Audio Layer III) hóa	.mp3
WMA9 Standard	.wma
LPCM (2ch)	.wav

Lưu ý

- Một số tập tin có thể không phát được hoặc phát mà không có âm thanh tùy theo định dạng tập tin, mã hóa tập tin hoặc điều kiện ghi.
- Một số tập tin được chỉnh sửa trên máy tính có thể phát không được.
- Hệ thống không phát được tập tin được lập trình như DRM và Lossless.
- Hệ thống có thể nhận diện những tập tin hoặc thư mục sau trong thiết bị USB:
 - Lên đến 200 thư mục (bao gồm thư mục rỗng và thư mục gốc)
 - Lên đến 150 track trong một thư mục
 - Lên đến những thư mục cấp thứ 8 (bao gồm thư mục gốc)
- Một số thiết bị USB có thể không hoạt động với hệ thống này.
- Hệ thống có thể nhận diện các thiết bị Mass Storage Class (MSC).

Những định dạng âm thanh vào được hỗ trợ (HDMI OUT (TV (ARC)) hoặc TV IN (OPTICAL))

Những định dạng tập tin sau đây được hệ thống hỗ trợ.

- Dolby Digital
- DTS
- Linear PCM 2ch

Về giao tiếp BLUETOOTH

- Các thiết bị BLUETOOTH nên được sử dụng trong phạm vi 10m (33 feet) (mà không có chướng ngại vật). Vùng giao tiếp này có thể ngắn hơn trong những điều kiện sau.
 - Khi một người, vật kim loại, tường hay những chướng ngại khác ở giữa các thiết bị kết nối qua BLUETOOTH.
 - Những nơi mà mạng LAN không dây được thiết lập.
 - Quanh lò vi sóng đang hoạt động.
 - Những nơi có sóng điện từ.
- Các thiết bị BLUETOOTH và thiết bị mạng LAN không dây (IEEE 802.11b/g) sử dụng cùng dải tần số (2,4 Ghz). Khi sử dụng thiết bị BLUETOOTH gần thiết bị có dùng LAN không dây, nhiễu từ có thể xảy ra. Việc này làm giảm tốc độ truyền dữ liệu, gây nhiễu hoặc không kết nối được. Nếu điều này xảy ra, hãy thử những giải pháp sau:
 - Sử dụng hệ thống ở cách xa thiết bị LAN không dây ít nhất 10m (33 feet).
 - Tắt nguồn các thiết bị LAN không dây khi sử dụng thiết bị BLUETOOTH trong vòng 10m (33 feet).
 - Lắp đặt hệ thống và thiết bị BLUETOOTH gần nhất có thể.
- Sóng radio phát ra từ máy có thể gây nhiễu hoạt động của một số thiết bị y tế. Do điều này có thể gây ra những hỏng hóc, hãy luôn tắt nguồn máy và thiết bị BLUETOOTH ở những nơi sau đây:
 - Ở bệnh viện, trên xe lửa, trên máy bay, trạm xăng, và bất cứ nơi nào có khí dễ gây cháy.
 - Gần cửa tự động hoặc chuông báo cháy.
- Hệ thống này hỗ trợ chức năng bảo mật tương thích với BLUETOOTH để đảm bảo giao tiếp bảo mật khi sử dụng công nghệ BLUETOOTH. Tuy nhiên, việc bảo mật này không đảm bảo tùy theo các nội dung thiết lập và những yếu tố khác, do đó hãy luôn cẩn thận với giao tiếp sử dụng công nghệ BLUETOOTH.
- Sony không đảm bảo về những thiệt hại hoặc mất mát do thông tin bị rò rỉ với giao tiếp sử dụng công nghệ BLUETOOTH.
- Giao tiếp BLUETOOTH không nhất thiết phải được đảm bảo với tất cả các thiết bị BLUETOOTH có cùng cấu hình với hệ thống này.
- Các thiết bị BLUETOOTH kết nối với hệ thống này phải tuân theo thông số BLUETOOTH mô tả bởi Bluetooth SIG, Inc. và phải được xác nhận. Tuy nhiên, cho dù thiết bị có tuân theo thông số BLUETOOTH, có những trường hợp mà các đặc tính hoặc thông số kỹ thuật của thiết bị BLUETOOTH làm nó không thể kết nối, hoặc tạo ra cách điều khiển, hiển thị hoặc vận hành khác đi.
- Có thể xảy ra nhiễu hoặc mất tiếng tùy theo thiết bị BLUETOOTH kết nối với hệ thống này, môi trường giao tiếp hoặc điều kiện xung quanh.

Nếu bạn có bất cứ câu hỏi hay vấn đề liên quan đến hệ thống của bạn, vui lòng liên hệ đại lý Sony gần nhất.

Các sự để phòng

Về sự an toàn

- Khi có vật rắn hay chất lỏng vào trong vỏ máy, tháo nguồn hệ thống và nhờ nhân viên kỹ thuật kiểm tra trước khi sử dụng tiếp.
- Không chạm vào dây nguồn bằng tay ướt. Làm như vậy có thể bị điện giật.
- Không treo lên Loa, subwoofer và loa Surround, bạn có thể bị ngã và bị thương, hoặc có thể làm hư hệ thống.

Về nguồn điện

- Trước khi tháo tác trên bộ thu, kiểm tra điện thế hoạt động giống với nguồn điện nhà.
- Điện thế hoạt động được in trên nhãn dán ở mặt sau của subwoofer. Nếu bạn không sử dụng hệ thống trong thời gian dài, hãy ngắt hệ thống khỏi ổ cắm điện tường. Để tháo dây nguồn, cầm phích cắm, dùng bao giờ cắm vào dây để rút ra.
- Dây nguồn chỉ được thay đổi bởi cửa hàng dịch vụ chuyên môn.

Về sự quá nhiệt

- Mặc dù hệ thống nóng lên trong quá trình hoạt động, đây không phải là hư hỏng. Nếu bạn sử dụng hệ thống liên tục với âm lượng lớn, nhiệt độ của hệ thống tăng lên đáng kể. Để tránh bị phỏng, không chạm vào hệ thống.

Về sự sắp đặt

- Nơi lắp đặt hệ thống phải có đủ sự thông thoáng cần thiết để tránh sự quá nhiệt khi hoạt động và kéo dài tuổi thọ của hệ thống.
- Không đặt hệ thống gần các nguồn nhiệt hoặc nơi chịu ánh nắng trực tiếp, quá bụi hoặc chịu dao động cơ học.
- Không đặt Loa, subwoofer và loa Surround lên bề mặt mềm (thảm, chăn, v.v...) hoặc đặt bất cứ vật gì ở phía sau Loa, subwoofer và loa Surround mà có thể che các khe thông hơi và gây ra hư hỏng.

- Nếu sử dụng hệ thống kết hợp với TV, VCR hay máy ghi băng từ và đặt quá gần thiết bị đó, tiếng ồn có thể được tạo ra, chất lượng hình ảnh kém. Trong trường hợp này, đặt hệ thống ra xa TV, VCR hay máy ghi băng từ.
- Cần thận khi đặt hệ thống trên các bề mặt đã được xử lý đặc biệt (vải sáp, dầu, dầu bóng, v.v...) vì có thể tạo ra vết bẩn hoặc làm biến màu bề mặt.
- Cần thận tránh bị thương do các góc cạnh của Loa, subwoofer và loa Surround.
- Để trống 3cm hoặc nhiều hơn phía dưới của Loa khi bạn treo lên tường.

Về vận hành

Tắt hệ thống và ngắt dây nguồn trước khi kết nối với thiết bị khác.

Nếu bạn gặp trường hợp màu sắc không đều trên màn hình TV bên cạnh

Màu sắc không đều vẫn có thể xảy ra ở một số loại TV.

- Nếu thấy màu sắc không đều ở màn hình TV gần bên...
Tắt TV, sau đó mở TV lên lại sau khoảng 15 đến 30 phút.
- Nếu thấy màu sắc không đều lần nữa...
Đặt hệ thống ra xa TV.

Việc lau chùi

Lau chùi hệ thống bằng vải mềm mềm, khô. Không sử dụng bất kì một bàn chải, bột tẩy hoặc các loại dung môi như cồn hay benzen.

Nếu bạn có bất kỳ câu hỏi nào hoặc vấn đề liên quan nào đến hệ thống của mình, vui lòng liên hệ với đại lý Sony gần nhất.

Về việc cầm mang subwoofer

Không đặt tay vào khe hở của subwoofer khi nhắc lên. Trình điều khiển loa có thể bị hư. Khi nhắc lên, hãy giữ phần đáy của subwoofer.

Bản quyền và nhãn hiệu thương mại

Thiết bị này kết hợp với Dolby* Digital và DTS** Digital Surround System.

- * Được sản xuất dưới sự cho phép của Dolby Laboratories. Dolby, Dolby Audio, và biểu tượng 2 chữ D là các nhãn hiệu thương mại của Dolby Laboratories.
- ** Về bằng sáng chế của DTS, vui lòng xem <http://patents.dts.com>. Được sản xuất theo giấy phép của DTS Licensing Limited. DTS, biểu tượng, DTS cùng biểu tượng là những nhãn hiệu thương mại đã đăng ký và DTS Digital Surround là nhãn hiệu thương mại của DTS, Inc. © DTS, Inc. Tất cả các quyền đã được bảo lưu.

Hệ thống này sử dụng công nghệ High-Definition Multimedia Interface (HDMI™). Thuật ngữ HDMI và HDMI High-Definition Multimedia Interface, và biểu tượng HDMI là những nhãn hiệu thương mại hoặc nhãn hiệu thương mại đã đăng ký của HDMI Licensing Administrator, Inc ở Mỹ và các quốc gia khác.

Ký hiệu BLUETOOTH® và logo là nhãn hiệu thương mại đã đăng ký được sở hữu bởi Bluetooth SIG, Inc. và việc Sony sử dụng những ký hiệu này đã được cấp phép. Những nhãn hiệu thương mại khác thuộc về chủ sở hữu tương ứng.

Google Play là nhãn hiệu thương mại của Google LLC.

Apple, iPhone, iPod, và iPod touch là nhãn hiệu thương mại của công ty Apple Inc., đã đăng ký ở Mỹ và các quốc gia khác. App Store là nhãn hiệu dịch vụ của Apple Inc., đã đăng ký ở Mỹ và các quốc gia khác.

Việc sử dụng huy hiệu Sản xuất cho Apple có nghĩa rằng một phụ kiện được thiết kế để kết nối đặc biệt với sản phẩm của Apple xác định trong huy hiệu, và đã được xác nhận bởi nhà phát triển để phù hợp với những tiêu chuẩn của Apple. Apple không chịu trách nhiệm đối với hoạt động của thiết bị này hoặc sản phẩm tương thích cùng với sự an toàn và các tiêu chuẩn quy định.

“BRAVIA” là nhãn hiệu thương mại của tập đoàn Sony.

“PlayStation” là nhãn hiệu thương mại đã đăng ký của Sony Interactive Entertainment Inc.

Kỹ thuật mã hóa âm thanh MPEG Layer-3 và các giấy phép bản quyền được sự cho phép của Fraunhofer IIS và Thomson.

Windows Media là nhãn hiệu thương mại đã được đăng ký hoặc là nhãn hiệu thương mại của tập đoàn Micosoft ở Mỹ và/hoặc các quốc gia khác. Sản phẩm này được bảo vệ bởi luật sở hữu trí tuệ của Microsoft. Sử dụng hoặc phân phối công nghệ của sản phẩm này ra ngoài bị cấm nếu không có giấy phép sử dụng thích hợp từ Microsoft hoặc các chi nhánh được ủy quyền.

Những nhãn hiệu thương mại khác là nhãn hiệu thương mại của chủ sở hữu tương ứng.

HDMI



<http://www.sony.net/>



* 4 7 3 5 1 3 6 3 1 * (1)