

SONY®

5-013-146-12(1)



5013146121

Udhëzues referimi

SQ

Референтен водич

MK

Television

Телевизор

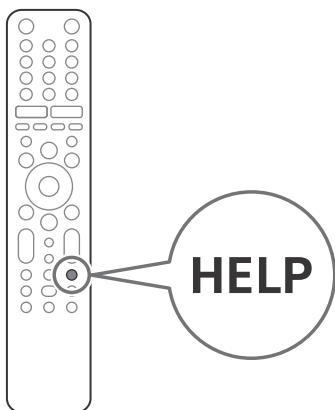

BRAVIA

KD-85XH80xx / 75XH80xx / 65XH81xx / 65XH80xx / 55XH81xx / 55XH80xx /
KD-49XH81xx / 49XH80xx / 43XH81xx / 43XH80xx
KE-85XH80xx / 75XH80xx / 65XH81xx / 65XH80xx / 55XH81xx / 55XH80xx

Për udhëzime

Ky TV vjen me manualet e mëposhtme. Ju lutemi mbajini manualet për referencë në të ardhmen.

Udhëzues për konfigurimin

- Instalimi dhe konfigurimi i TV.

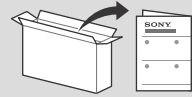

Udhëzues referimi (ky manual) / Dokumentacioni i Sigurisë

- Informacione mbi sigurinë, telekomandën, zgjidhjen e problemeve, instalimin në mur, specifikimet, etj.



Udhëzuesi i ndihmës (Manual në ekran)

- Cilësimet, funksionet TV Android, lidhja në internet, zgjidhja e problemeve, etj.
- Për ta hapur atë, shtypni butonin **HELP** në telekomandë dhe zgjidhni Ndihmë Udhëzues.



- Ju mund t'i referoheni Udhëzuesit të Ndihmës me smartphone tuaj.



https://rd1.sony.net/help/tv/haep1/h_aep/

E RNDISISHME - Lexoni Marrëveshjen e licencës së softuerit të përdoruesit para se të përdorni produktin tuaj Sony.

Përdorimi i produktit tuaj tregon pranimin tuaj të Marrëveshjes së Licencës së Përdoruesit të Fundit. Marrëveshja e licencës së softuerit midis jush dhe Sony është në dispozicion në internet në faqen e internetit të Sony (<http://www.sony.net/tvssoftware-licenses/>) ose në ekranin e produktit tuaj. Shkoni te [Settings] → [Device Preferences] → [About] → [Legal information] → [Notices and licenses].

Shënimi

- Para se të përdorni TV, ju lutemi lexoni "Informacionin e Sigurisë".
- Lexoni dokumentacionin e sigurimit të dhënë për informacion shtesë mbi sigurinë.
- Imazhet dhe ilustrimet e përdorura në udhëzuesin e konfigurimit dhe në këtë manual janë vetëm për referencë dhe mund të ndryshojnë nga produkti aktual.
- "xx" që shfaqet në emrin e modelit korrespondon me një shifër numerike, në lidhje me modelin, ngjyrën ose sistemin televiziv.

Vendndodhja e etiketës së identifikimit

Etiketat për Modelin Nr. Të TV, Data e Prodhimit (viti / muaji) dhe vlerësimi i furnizimit me energji elektrike janë vendosur në pjesën e pasme të TV ose paketës.

Për modelet me adaptues të rrjetit të furnizuar:
Etiketat për përshatësin e Rrjetit Model No. dhe Serial No. janë të vendosura në fundin e adaptorit të rrjetit.

LAJMERIM I RENDESISHEM

Njoftim për pajisjet radio

Me këtë, Sony Corporation deklaron se pajisjet e radios llojet KD-85XH8096, KE-85XH8096, KD-75XH8096, KE-75XH8096, KD-65XH8196, KE-65XH8096, KD-65XH8096, KD-65XH8077, KE-65XH8196, KE-65XH8096, KE-65XH8077, KD-55XH8196, KD-55XH8096, KD-55XH8077, KE-55XH8196, KE-55XH8096, KE-55XH8077, KD-49XH8196, KD-49XH8096, KD-49XH8077, KD-43XH8196, KD-43XH8096, KD-43XH8077 janë në përputhje me Direktivën 2014 / 53 / EU. Teksti i plotë i deklaratës së konformitetit të BE-së është në dispozicion në adresën e mëposhtme të internetit: <http://www.compliance.sony.eu/>

Njoftim për klientët: informacioni i mëposhtëm vlen vetëm për pajisjet e shitura në vendet që aplikojnë direktivat e BE-së. Për këtë pajisje radio, kufizimet e mëposhtme për vënien në përdorim ose të kërkesave për autorizimin e përdorimit zbatohen në AT, BE, HR, CY, CZ, DK, EE, FI, FR, DE, EL, HU, IE, IT, LV, LT, LU, MT, NL, PL, PT, SK, SI, ES, SE, UK, IS, LI, NO, CH, BG, RO, TR, AL, BA, MK, MD, RS, ME, Kosova : Banda 5150 - 5350 MHz është e kufizuar vetëm në operacione të brendshme.

Informacione mbi sigurinë

Instalimi / Cilësim

Instaloni dhe përdorni televizorin në përputhje me udhëzimet e mëposhtme për të shmangur ndonjë rrezik nga zjarri, goditje elektrike ose dëmtimi dhe / ose dëmtimi.

Instalim

- Televizori duhet të instalohet pranë një prizë elektrike lehtësisht të arritshme.
- Vendosni televizorin në një sipërfaqe të qëndrueshme, të nivelit, për të mos lejuar që ajo të bjerë dhe të shkaktojë dëmtim personal ose dëmtim të pronës.
- Instaloni TV ku nuk mund të tërhiqet, shtyhet ose rrezohet.
- Instaloni TV në mënyrë që TV Qëndrim tabelë nuk zgjat jashtë nga stenda e TV (nuk furnizohet). Nëse Qëndrim tabelë Zgjat nga stenda e TV, mund të shkaktojë rrezikime e televizorit mbi, bie dhe të shkaktojë dëmtim personal ose dëmtim të TV.

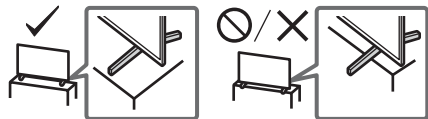

Transportimi

- Para se të transportoni televizorin, shkëputni të gjithë kabllo.
- Dy ose më shumë njerëz (tre ose më shumë njerëz për KD-85XH80xx, KE-85XH80xx) janë të nevojshme për të transportuar një televizor të madh.

- Kur transportoni TV të vendosur me dorë, mbajeni siç tregohet më poshtë. Mos e vendosni stresin në panelin LCD dhe kornizën rreth ekranit.
- Kur ngrini ose lëvizni televizorin, mbajeni fort nga fundi.

KD-85XH80xx, KE-85XH80xx

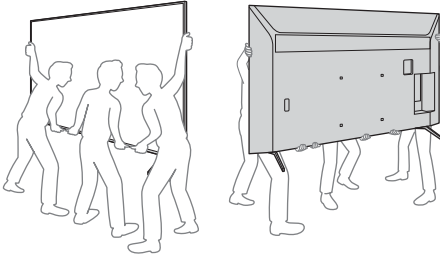

KD-75XH80xx / 65XH81xx / 65XH80xx / 55XH81xx / 55XH80xx / 49XH81xx / 49XH80xx / 43XH81xx / 43XH80xx, KE-75XH80xx / 65XH81xx / 65XH80xx / 55XH81xx / 55XH80xx

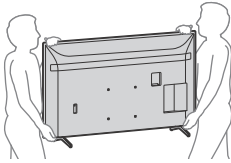

- Kur transportoni televizorin, mos e nënshtroini atë nga kërcitje ose dridhje të tepërta.
- Kur transportoni televizorin për riparime ose kur lëvizni, paketojeni duke përdorur kartonin origjinal dhe materialin për paketim.

Parandalimi i rrëmujës

KD-85XH80xx / 75XH80xx / 65XH81xx / 65XH80xx / 55XH81xx / 55XH80xx, KE-85XH80xx / 75XH80xx / 65XH81xx / 65XH80xx / 55XH81xx / 55XH80xx

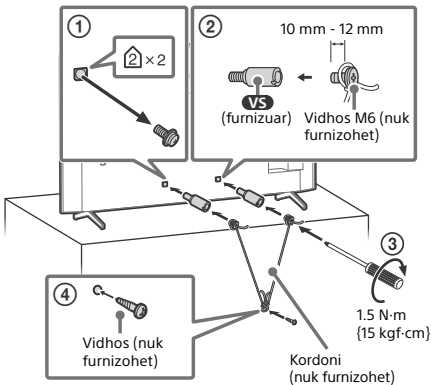

KD-49XH81xx / 49XH80xx / 43XH81xx / 43XH80xx

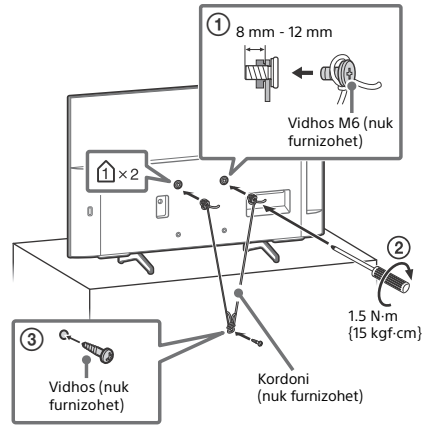

SQ

Kontrolli i largët dhe TV

Forma e telekomandës, vendndodhja, disponueshmëria dhe funksioni i butonave të telekomandës mund të ndryshojnë në varësi të modelit të rajonit / vendit / TV tuaj.

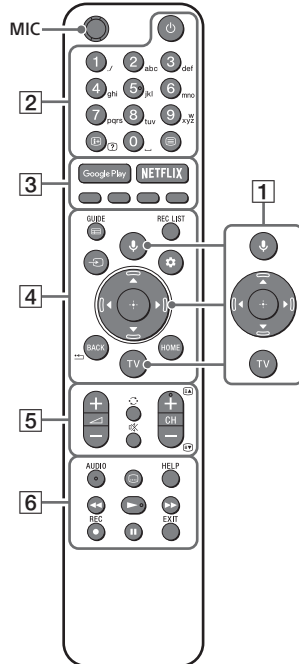

- 1 (Microphone): Përdorni Google Assistant*1,2 ose kërkimin zanor*2. Për sugjerime se si të kontrolloni butonin tuaj të shtypit (Mikrofoloni) në TV dhe të flisni shprehjen "lë të kuptohet".*1
▲/▼/◀/▶/⊕: Në navigimin dhe zgjedhjen e menuesë së ekranit.

TV: Shfaq listën e kanalit televiziv ose kalo në hyrje.

- 2 (Power)

Butonat e numrave

(Info/Text reveal): Shfaq informacionin.

(Text): Shfaq informacionin e tekstit.

- 3 **Google Play / NETFLIX*1 / Butonat me ngjyra**

- 4 **GUIDE**/: Shfaqni udhëzuesin e programit dixhital të TV ose kutisë së TV*1*3.

REC LIST: Shfaqni listën e regjistrimit të USB HDD/DVR*3.

(Input select): Afishoni dhe zgjidhni burimin e hyrjes, etj.

(Quick settings): Afisho cilësimet e shpejta.

BACK/

HOME

- 5 +/- (Volume)

(Jump)

(Mute)*4

CH +/-//: Zgjidhni kanalën, ose faqen tjetër () / mëparshme ()

- 6 **AUDIO:** Zgjidhni tingullin e burimit shumëgjuhësh ose tingullit të dyfishtë (varet nga burimi i programit).

(Subtitle setting)

HELP: Shfaqni menunë e Ndhimës.

◀/▶/▶▶/||

● **REC:** Regjistroni programin e shikuar aktualisht në USB HDD/DVR*3.

EXIT

- 7 (Power) (përveç KD-49XH81xx / 49XH80xx / 43XH81xx / 43XH80xx)

- 8 (Power)/+/- (KD-49XH81xx / 49XH80xx / 43XH81xx / 43XH80xx vetëm)

- 9 **Sensori i telekomandës/Sensori i dritës/LED**

*1 Vetëm në rajonin e kufizuar / vend / modelit TV / gjuhë.

*2 Google Assistant ose kërkimi me zë kërkon një lidhje interneti.

*3 Kërkohet cilësimi [TV box setup].

*4 Shkurtorja e aksesit është në dispozicion duke shtypur dhe mbajtur (Mute).

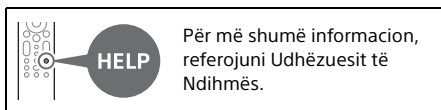

Instalimi i TV në mur

Duke përdorur kllapa opsionale të murit (SU-WL850 ose SU-WL450)* (nuk furnizohet)

Për Konsumatorët:

Për arsye të mbrojtjes së produktit dhe të arsyeve të sigurisë, Sony rekomandon fuqimisht që instalimi i TV tuaj të kryhet nga shitësit e Sony ose kontraktorët e licencuar. Mos u përpiqni ta instaloni vetë.

Për tregtarët dhe kontraktorët e Sony:

Kushtojni vëmendje të plotë sigurisë në instalimin, mirëmbajtjen periodike dhe ekzaminimin e këtij produkti.

Informacione për instalimin e kllapave në mur

Ky manual i udhëzimeve të TV siguron vetëm hapat për të përgatitur TV për instalimin Wall-Mount përpara se të instalohet në mur. Për udhëzime mbi instalimin e kllapave Wall-Mount, shikoni Informacionin e Instalimit (Bracket Wall-Mount) në faqen e produktit për modelin tuaj të TV. <https://www.sony.eu/support>

Përgatitja për instalimin në mur

Sigurohuni që të bashkëngjitni Qëndrim tabelë para se të instaloni TV në mur duke iu referuar Udhëzuesit të Konfigurimit (përveç KD-49XH81xx / 49XH80xx / 43XH81xx / 43XH80xx).

- Përgatitni TV për Kllapa e murit para se të bëni lidhje kablore.

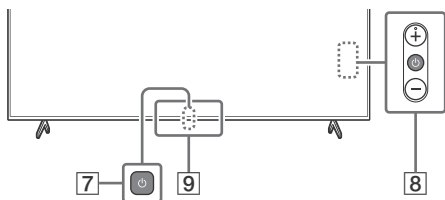

- Ndiqni udhëzuesin udhëzues të dhënë me Kllapa e murit për modelin tuaj. Kërkoher ekspertizë e mjaftueshme për instalimin e këtij TV, veçanërisht për të përcaktuar forcën e murit për t'i rezistuar peshës së TV.
- Sigurohuni t'i besoni bashkëngjijtjen e këtij produkti në mur tregtarëve të Sony ose kontraktuesve të licencuar dhe t'i kushtoni vëmendje të duhur sigurisë në instalim. Sony nuk është përgjegjës për ndonjë dëmtim ose dëmtim të shkakuar nga keqpërdorimi ose instalimi jo i duhur.
- Vida për Kllapa e murit nuk furnizohen.
- Vetëm personeli i shërbimit të kualifikuar duhet të kryejë instalime në mur.
- Për arsye sigurie, rekomandohet të përdorni pajisje shtesë Sony, duke përfshirë:
 - Kllapa e murit SU-WL850
 - Kllapa e murit SU-WL450
- Sigurohuni që të përdorni vida të furnizuara me Kllapa e murit kur bashkëngjiti Kllapa e murit te televizori. Vidhat e furnizuara janë projektuar siç tregohet nga ilustrimi kur maten nga sipërfaqja bashkëngjitore e Kllapa e murit. Diametri dhe gjatësia e vidhave ndryshojnë në varësi të Kllapa e murit model. Përdorimi i vidhave të ndryshme nga ato të furnizuara mund të rezultojë në dëmtim të brendshëm të televizorit ose të shkaktojë rënie të tij, etj.

KD-85XH80xx / 75XH80xx / 65XH81xx / 65XH80xx / 55XH81xx / 55XH80xx, KE-85XH80xx / 75XH80xx / 65XH81xx / 65XH80xx / 55XH81xx / 55XH80xx

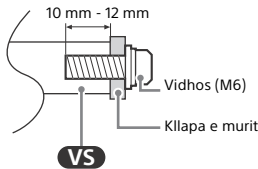

KD-49XH81xx / 49XH80xx / 43XH81xx / 43XH80xx

8 mm - 12 mm



- Sigurohuni që të ruani vidhat e papërdorura dhe Qëndrim tabelë në një vend të sigurt derisa të jeni gati për të bashkëngjitur Qëndrimi në tabelë. Mbajini vidhat larg fëmijëve të vegjël.

* Vetëm në modelin e rajonit / vendit / TV të kufizuar.

Shënim

- Vendoseni TV me ekranin e tij të ngritur poshtë në një sipërfaqe të qëndrueshme dhe të mbuluar me një leckë të trashë dhe të butë kur hiqni Qëndrim tabelë nga TV për të parandaluar dëmtimin e sipërfaqes së ekranit LCD. (KD-49XH81xx / 49XH80xx / 43XH81xx / 43XH80xx)

KD-85XH80xx / 75XH80xx / 65XH81xx / 65XH80xx / 55XH81xx / 55XH80xx, KE-85XH80xx / 75XH80xx / 65XH81xx / 65XH80xx / 55XH81xx / 55XH80xx

1 Hiqni vidhat nga pjesa e pasme e TV.

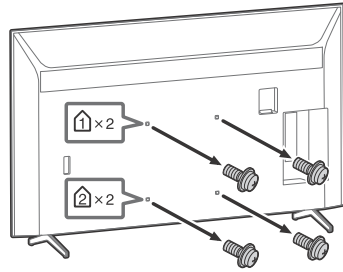

2 Bashkëngjiti Shtojca e murit të murit (furnizuar me TV) në pjesën e pasme të TV (për ta bërë atë paralel me murin).

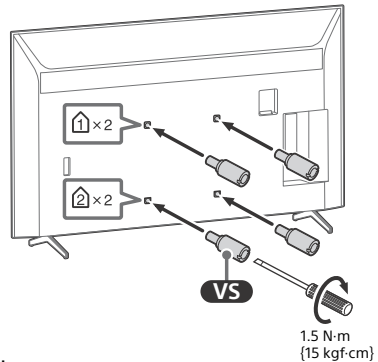

Shënim

- Nëse përdorni një kaçavidë elektrike, vendosni çift rrotullues në afërsisht 1.5 N·m (15 kgf·cm).
- Sigurohuni që të lidhni Shtojca e murit të murit kur i bashkëngjiti ato në TV. Përdorni vetëm një kaçavidë të sheshtë me kokë për të instaluar Shtojca e murit të murit. Përdorimi i një mjeti tjetër mund të rezultojë në çift rrotullues Shtojca e murit të murit dhe duke dëmtuar TV.

Shkëputja e Qëndrim tabelë nga TV

KD-85XH80xx / 75XH80xx / 65XH81xx / 65XH80xx / 55XH81xx / 55XH80xx, KE-85XH80xx / 75XH80xx / 65XH81xx / 65XH80xx / 55XH81xx / 55XH80xx

- 1 Hiq njëren anë të Qëndrimi në tabelë në një kohe. Vendosni fort Qëndrimi në tabelë të sigurt me të dy duart, ndërsa njerëzit e tjerë ngritin TV.

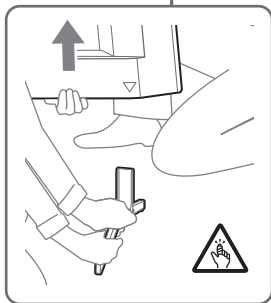
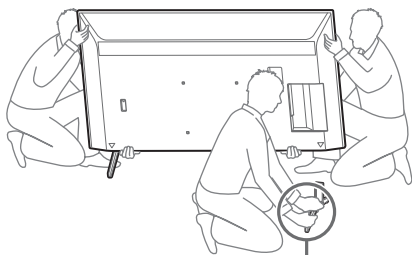

2 Përsëriteni hapin e mëparshëm dhe hiqni anën tjetër të Qëndrimi në tabelë.

Shënim

- Tre ose më shumë njerëz kërkohen të shkëputen Qëndrimi në tabelë.
- Kini kujdes që të mos përdorni forcë të tepruar ndërsa shkëputeni Qëndrim tabelë nga TV pasi mund të bëjë që televizori të bjerë duke rezultuar në dëmtim personal ose dëmtim fizik të TV-së.
- Kujdesuni kur trajtoni Qëndrim tabelë për të parandaluar dëmtimin e TV.
- Kini kujdes gjatë ngritjes së TV si Qëndrimi në tabelë është shkëputur, Qëndrimi në tabelë mund të rrëzohet dhe të shkaktojë lëndime personale.
- Kujdesuni kur hiqni Qëndrim tabelë nga TV për të parandaluar që ajo të bjerë dhe të dëmtojë sipërfaqen në të cilën është ulur TV.

KD-49XH81xx / 49XH80xx / 43XH81xx / 43XH80xx

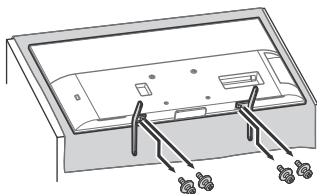

Problemet dhe zgjidhjet

Zgjidhja e problemeve të përgjithshme për çështje të tilla si: ekran i zi, pa zë, foto e ngrirë, TV nuk përgjigjet ose rrjeti është i humbur, bëni hapat e mëposhtëm.

- 1 Rinisni TV tuaj duke shtypur butonin e energjisë në telekomandën për rreth pesë sekonda. TV do të rindizet. Nëse TV nuk rikuperohet, provoni të hiqni prizën e rrjetit. Pastaj shtypni butonin e energjisë në TV dhe lëshojeni. Prisi dy minuta dhe futni prizën.
- 2 Referojuni menisë Ndhimë duke shtypur **HELP** në telekomandë.
- 3 Lidhni TV tuaj në Internet dhe kryeni një azhurnim të softuerit. Sony ju rekomandon ta mbani programin tuaj të azhurnuar të TV-së. Përditësimet e softuerit ofrojnë karakteristika të reja dhe përmirësime të performancës.
- 4 Vizitoni faqen e internetit të ndihmës Sony (informacionet e dhëna në fund të këtij manuali).

Kur futni televizorin, TV mund të mos jetë në gjendje të ndizet për një kohë edhe nëse shtypni butonin e energjisë në telekomandë ose TV.

Duhet kohë për fillimin e sistemit. Prisi për rreth një minutë, pastaj veprimi përsëri.

Telekomanda nuk funksionon.

- Zëvendësoni bateritë.

Fjalëkalimi i bllokimit të prindërve është harruar.

- Vendosi 9999 për PIN dhe shkruani PIN-in e ri.

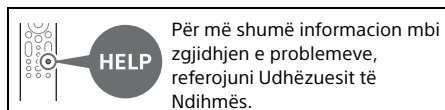

Specifikimet

Sistem

Sistemi i panelit: Paneli: LCD (Liquid Crystal Display), LED dritë prapa

Sistemi TV: Në varësi të zgjedhjes së vendit / zonës tuaj / modelit të TV

Analog: B/G, D/K, I

Dixhital: DVB-T/DVB-C/DVB-T2*1

Satelit*1: DVB-S/DVB-S2

Sistemi i ngjyrave: PAL / SECAM / NTSC3.58 (Vetëm Video) / NTSC4.43 (Vetëm video)

Mbulimi i kanalit: Në varësi të zgjedhjes së vendit tuaj / zonës / modelit të TV

Analog: UHF/VHF/Kablllo

Dixhital: UHF/VHF/Kablllo

Satelit*1: IF Frequency 950-2,150 MHz

Prodhimi i zërit: 10 W + 10 W

Teknologji pa tel

Protocol IEEE 802.11a/b/g/n/ac

Bluetooth® Version 4.2

Frekuecës

Gama e frekuencës	Fuqia e daljes
LAN pa tel (TV)	
2400-2483.5 MHz	< 20.0 dBm
5150-5250 MHz	< 23.0 dBm
5250-5350 MHz	< 20.0 dBm
5470-5725 MHz	< 20.0 dBm
5725-5850 MHz	< 13.9 dBm
Bluetooth® (TV)	
2400-2483.5 MHz	< 10.0 dBm
Bluetooth® (Telekomandë)	
2400-2483.5 MHz	< 10.0 dBm

Hyrës / Prodhim priza

Antena / kabllor

75 ohm terminal i jashtëm për VHF/UHF

Antena satelitore*1

Lidhës femër tipi F, 75 ohm.

DiSEqC 1.0, LNB 13 V/18 V & 22 kHz tone, Single

Cable Distribution EN50494.

↔ / → AV IN

Futja e videos / audio (mini jack)

HDMI IN 1/2/3/4 (mbështesin rezolucionin 4K,

HDCP 2.3-kompatibil)

Video:

4096 × 2160p (50, 60 Hz)*2*3, 4096 × 2160p (24 Hz)*2, 3840 × 2160p (50, 60 Hz)*3, 3840 × 2160p (24, 25, 30 Hz), 1080p (30, 50, 60 Hz), 1080/24p, 1080i (50, 60 Hz), 720p (30, 50, 60 Hz), 720/24p, 576p, 480p, PC Formats*4

Audio:

5.1 kanal PCM linear: 32/44.1/48/88.2/96/176.4/192 kHz 16/20/24 bits, Dolby Audio, Dolby Atmos, DTS

ARC (Audio Return Channel) (HDMI IN 3 vetëm)*5

PCM lineare me dy kanale: 48 kHz 16 bits,

Dolby Audio, Dolby Atmos, DTS

↔ DIGITAL AUDIO OUT (OPTICAL)

Prizë optike dixhitale (PCM lineare me dy kanale): 48 kHz 16 bits, Dolby Audio, DTS

🎧 (Stereo mini jack)

Kufjeve

• ← 1, • ← 2 (HDD REC)*6

Porta e pajisjes USB (← 2 USB HDD pajisje për veçorinë REC)

Porta USB 1 mbështet High Speed USB (USB 2.0)

Porta USB 2 mbështet Super Speed USB (USB 3.1 Gen 1)



CAM (Conditional Access Module) slot



LAN

Lidhës 10BASE-T / 100BASE-TX (Në varësi të mjedisit operativ të rrjetit, shpejtësia e lidhjes mund të ndryshojë. Shkalla e komunikimit dhe cilësia nuk janë të garantuara.)

⊖ ⊕ DC IN 19.5 V (modele me përshtatës vetëm të rrjetit të furnizuar)

Prodhon inputin e përshtatësit

Fuqia, informacioni dhe më shumë

Kërkesat e energjisë

përveç modeleve me adapter të rrjetit të

furnizuar 220 V - 240 V AC, 50 Hz

modele me përshtatës vetëm të rrjetit të

furnizuar 19.5 V DC me adaptor rrjeti

Vlerësimi: Inputi 220 V - 240 V AC, 50 Hz

Klasa e efikasitetit të energjisë

KD-85XH80xx: A

KD-75XH80xx: B

KD-65XH81xx / 65XH80xx: A

KD-55XH81xx / 55XH80xx: A

KD-49XH81xx / 49XH80xx: A

KD-43XH81xx / 43XH80xx: A

Madhësia e ekranit (matur diagonalisht)

(Përafërsisht.)

KD-85XH80xx: 214.8 cm / 85 inches

KD-75XH80xx: 189.3 cm / 75 inches

KD-65XH81xx / 65XH80xx: 163.9 cm / 65 inches

KD-55XH81xx / 55XH80xx: 138.8 cm / 55 inches

KD-49XH81xx / 49XH80xx: 123.2 cm / 49 inches

KD-43XH81xx / 43XH80xx: 108.0 cm / 43 inches

Konsumi i energjisë

Në modalitetin [Standard]

KD-85XH80xx: 235 W

KD-75XH80xx: 227 W

KD-65XH81xx / 65XH80xx: 137 W

KD-55XH81xx / 55XH80xx: 114 W

KD-49XH81xx / 49XH80xx: 74 W

KD-43XH81xx / 43XH80xx: 66 W

Në modalitetin [Vivid]

KD-85XH8096: 378 W

KD-75XH8096: 374 W

SQ

KD-65XH8196 / 65XH8096 / 65XH8077: 250 W
KD-55XH8196 / 55XH8096 / 55XH8077: 207 W
KD-49XH8196 / 49XH8096 / 49XH8077: 120 W
KD-43XH8196 / 43XH8096 / 43XH8077: 108 W

Konsumi vjetor i energjisë*7

KD-85XH80xx: 326 kWh per year
KD-75XH80xx: 315 kWh per year
KD-65XH81xx / 65XH80xx: 190 kWh në vit
KD-55XH81xx / 55XH80xx: 158 kWh në vit
KD-49XH81xx / 49XH80xx: 103 kWh në vit
KD-43XH81xx / 43XH80xx: 92 kWh në vit

Konsumi i energjisë në gatishmëri*8*9

0.50 W (25 W në softuer / Përditësimi EPG)

Rezolucioni i ekranit

3,840 pika (horizontale), 1.2.160 linja (vertikale)

Vlerësimi i Prodhitimit

USB 1

5 V $\overline{\text{---}}$, 500 mA MAX

USB 2

5 V $\overline{\text{---}}$, 900 mA MAX

Dimensionet (Përafërsisht.) (W × h × d) (cm)

me Qëndrim tabelë (pa Qëndrim tabelë)

KD-85XH80xx, KE-85XH80xx: 189.9 × 117.4 × 44.2 (189.9 × 108.9 × 7.1)
KD-75XH80xx, KE-75XH80xx: 168.6 × 104.2 × 41.4 (168.6 × 96.9 × 7.2)
KD-65XH81xx, KE-65XH81xx: 146.2 × 91.0 × 33.7 (146.2 × 84.1 × 7.1)
KD-65XH80xx, KE-65XH80xx: 146.2 × 90.5 × 34.0 (146.2 × 84.1 × 7.1)
KD-55XH81xx, KE-55XH81xx: 124.3 × 78.4 × 33.7 (124.3 × 71.8 × 7.1)
KD-55XH80xx, KE-55XH80xx: 124.3 × 78.2 × 34.0 (124.3 × 71.8 × 7.1)
KD-49XH80xx: 110.1 × 70.4 × 28.6 (110.1 × 64.5 × 5.7)
KD-49XH81xx: 110.1 × 70.4 × 26.2 (110.1 × 64.5 × 5.7)
KD-43XH80xx: 97.0 × 63.0 × 28.6 (97.0 × 57.0 × 5.7)
KD-43XH81xx: 97.0 × 63.0 × 26.2 (97.0 × 57.0 × 5.7)

Masa (Përafërsisht.) (kg)

me Qëndrim tabelë (pa Qëndrim tabelë)

KD-85XH80xx, KE-85XH80xx: 45.6 (44.1)
KD-75XH80xx, KE-75XH80xx: 32.9 (31.8)
KD-65XH81xx, KE-65XH81xx: 22.3 (21.7)
KD-65XH80xx, KE-65XH80xx: 22.6 (21.7)
KD-55XH81xx, KE-55XH81xx: 16.6 (16.0)
KD-55XH80xx, KE-55XH80xx: 16.8 (16.0)
KD-49XH81xx / 49XH80xx: 12.1 (11.6)
KD-43XH81xx / 43XH80xx: 9.8 (9.4)

Të tjerët

Pajisje shtesë opsionale

Kllapa e murit: SU-WL850 (KD-75XH80xx / 65XH81xx / 65XH80xx / 55XH81xx / 55XH80xx, KE-75XH80xx / 65XH81xx / 65XH80xx / 55XH81xx / 55XH80xx vetëm)
Kllapa e murit: SU-WL450

Temperatura e funksionimit: 0 °C – 40 °C

Lagështia operative: 10 % – 80 % RH (jo-kondensimit)

- *1 Jo të gjitha televizorët kanë teknologji DVB-T2 ose DVB-S / S2 ose terminalin e antenës satelitore.
- *2 Kur futet 4096 × 2160p dhe [Wide mode] është vendosur në [Normal], rezolucioni shfaqet si 3840 2160p. Për të shfaqur 2160p 4096, vendosni cilësimin [Mënyra e gjerë] në [Full 1] ose [Full 2].
- *3 Për të mbështetur 18 Gbps, vendosni [formatin e sinjalit HDMI] në [Enhanced format].
- *4 Për detaje, referojuni Udhëzuesit të Ndhëms në internet.
- *5 Lidhni sistemin tuaj audio në HDMI IN 3 për të përcjellë zërin e TV me sistemin tuaj audio.
- *6 Vetëm në modelin e rajonit / vendit / TV të kufizuar.
- *7 Konsumi i energjisë në kWh në vit, bazuar në konsumin e energjisë të televizionit që vepron 4 orë në ditë për 365 ditë. Konsumi i energjisë aktuale do të varet nga mënyra se si përdoret televizori.
- *8 Fuqia e specifikuar e gatishmërisë arrihet pasi TV të mbarojë proceset e nevojshme të brendshme.
- *9 Konsumi i energjisë në pritje do të rritet kur TV juaj është i lidhur me rrjetin.

Shënime

- Disponueshmëria e aksesorëve opsionale varet nga vendet / rajoni / modeli / aksioni i TV.
- Dizajni dhe specifikimet janë subjekt i ndryshimeve pa paralajmërim.
- Abonimet për shërbime dhe aplikacione mund të kërkohen dhe termat, kushtet dhe / ose tarifat shtesë mund të aplikohen kur përdorni Google Assistant.
- Dosja e produktit në këtë manual është për COMMISSION DELEGATED REGULATION (EU) 1062/2010. Referojuni faqes së saj të internetit për informacionin (EU) 2019/2013.

Shënime për funksionin e Digital TV

- Digital TV (DVB tokësor, satelit dhe kablo), shërbime interaktive dhe funksionet e rrjetit mund të mos jenë të disponueshme në të gjitha vendet ose zonat. Disa funksione mund të mos jenë të aktivizuara ose mund të mos funksionojnë siç duhet me disa ofrues dhe ambiente të rrjetit. Disa ofrues të shërbimit TV mund të paguajnë një tarifë për shërbimet e tyre.
- Ky TV mbështet transmetimin dixhital duke përdorur kodet e MPEG-2, H.264 / MPEG-4 AVC dhe H.265 / HEVC, por përputhshmëria me të gjitha sinjalet e operatorit / shërbimit, të cilat mund të ndryshojnë me kalimin e kohës, nuk mund të garantojë.

Informacione për markën tregtare

- Kushtet HDMI, HDMI High-Definition Multimedia Interface dhe Logo HDMI janë marka tregtare ose marka të regjistruara të HDMI Licensing Administrator, Inc.
- Dolby, Dolby Vision, Dolby Atmos, Dolby Audio dhe simboli i dyfishtë D janë marka tregtare e Dolby Laboratories. Prodhuar me licencë nga Dolby Laboratories. Punime të pabotuara konfidenciale. Të drejtat e autorit © 2012-2018 Dolby Laboratories. Të gjitha të drejtat e rezervuara.
- Gracenote, logoja dhe logotipi i Gracenote, logoja "Mundësuar nga Gracenote" janë ose marka tregtare të regjistruara ose marka tregtare të Gracenote, Inc. në Shtetet e Bashkuara dhe / ose vendet e tjera.
- Google, Google Play, Chromecast, YouTube, Android TV dhe markat dhe logot e tjera të lidhura janë marka tregtare të Google LLC.
- Për patentat e DTS, shihni <http://patents.dts.com>. Prodhuar me licencë nga DTS, Inc. DTS, Symbol, DTS dhe Symbol së bashku, dhe Digital Surround janë marka tregtare ose marka tregtare të regjistruara të DTS, Inc. në Shtetet e Bashkuara dhe / ose vendet e tjera. © DTS, Inc. Të gjitha të drejtat e rezervuara.

- Netflix është një markë tregtare e regjistruar e Netflix, Inc.
- DiSEqC™ është një markë tregtare e EUTELSAT. Ky TV mbështet DiSEqC 1.0. Ky TV nuk ka për qëllim kontrollimin e antenave të motorizuara.
- TUXERA është një markë tregtare e regjistruar e Tuxera Inc. në SH.B.A. dhe në vendet e tjera.
- Të gjitha markat e tjera tregtare janë pronë e pronarëve të tyre përkatës.

Numri i regjistrimit të produktit (COMMISSION DELEGATED REGULATION (EU) 2019/2013)

KE-85XH8096 (358651), KE-75XH8096 (358652),
KE-65XH8196 (358661), KE-65XH8096 (358654),
KE-65XH8077 (358653), KE-55XH8196 (358662),
KE-55XH8096 (358656), KE-55XH8077 (358655),
KD-49XH8196 (358663), KD-49XH8096 (358658),
KD-49XH8077 (358657), KD-43XH8196 (358664),
KD-43XH8096 (358660), KD-43XH8077 (358659).

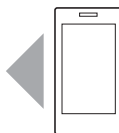

Mbështetje

<https://www.sony.eu/support>

За упатствата

Овој ТВ ги содржи следниве упатства. Зачувајте ги упатствата за понатамошна употреба.

Водич за поставување

- Инсталирање и поставување на телевизорот.

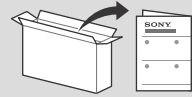

Референтен водич (ова упатство) / Документи за безбедност

- Информации за безбедност, далечински управувач, проблеми и решенија, инсталација на сид, спецификации и т.н.



Водич со помош (Електронско упатство)

- Дотерувања, Android TV функции, интернет поврзување, проблеми и решенија и т.н.
- Да ги отворите, допрете на **HELP** копчето на далечинскиот управувач и изберете Водич со помош.



- Водичот со помош може да го видите со вашиот pameten телефон.



https://rd1.sony.net/help/tv/haep1/h_aep/

ВАЖНО -Пред да го користите Sony производот прво прочитајте го Договорот за лиценца на софтверот.

Со користење на производот покажува дека го прифакате Договорот за лиценца за софтвер. Договорот за лиценца за софтверот mefy Bas и Sony е достапен он лајн на веб страната на Sony (<http://www.sony.net/tv-software-licenses/>) или на екранот на производот. Одете на [Settings] → [Device Preferences] → [About] → [Legal information] → [Notices and licences].

Забелешка

- Пред да ракувате со ТВ, прво прочитајте "Информации за безбедност".
- Прочитајте го испорачаниот документ за безбедност за дополнителни информации за безбедност.
- Сликите и илустрациите користени во Водичот за поставување и во ова упатство се само како референца и може да се разликуваат од вистинскиот производ.
- "хх" што се појавува во името на моделот одговара со нумерички број поврзан со дизајн, боја или ТВ систем.

Локација на етикетата за идентификација

Етикетата за Бр. на ТВ моделот, Датум на производство (година/месец) и напојувањето се поставени на задниот дел од ТВ или пакетот.

За модели со испорачан адаптер за напојување: Етикети за адаптерот за напојување бр. на модел и сериски број се поставени на долниот дел од адаптерот за напојување.

ВАЖНИ ЗАБЕЛЕШКИ

Забелешки за радио опрема

Со ова, Sony Corporation изјавува дека радио опрема од типите KD-85XH8096, KE-85XH8096, KD-75XH8096, KE-75XH8096, KD-65XH8196, KE-65XH8096, KD-65XH8077, KE-65XH8196, KE-65XH8096, KE-65XH8077, KD-55XH8196, KD-55XH8096, KD-55XH8077, KE-55XH8196, KE-55XH8096, KE-55XH8077, KD-49XH8196, KD-49XH8096, KD-49XH8077, KD-43XH8196, KD-43XH8096, KD-43XH8077 се во согласност со Директивата 2014/53/EU. Целиот текст за ЕУ декларацијата за усогласеност е достапна на следната интернет адреса: <http://www.compliance.sony.eu/>

Забелешки за купувачите. следниве информации се применливи за опрема продана во земји кои ги применуваат ЕУ директивите.

За оваа радио опрема, следниве ограничувања за ставање во употреба или барање за овластување за употреба се применуваат во AT, BE, HR, CY, CZ, DK, EE, FI, FR, DE, EL, HU, IE, IT, LV, LT, LU, MT, NL, PL, PT, SK, SI, ES, SE, UK, IS, LI, NO, CH, BG, RO, TR, AL, BA, MK, MD, RS, ME, Kosovo : 5150 - 5350 MHz е ограничен само за внатрешна употреба.

Информации за безбедност

Инсталација/Поставување

Инсталирајте го и користете го ТВ во согласност со долунаведените инструкции со цел да избегнете било каков ризик од пожар, електричен шок или штета и/или повреда.

Инсталирање

- ТВ треба да се инсталира во близина на лесно достапен штекер.
- Ставете го ТВ на стабилна, рамна површина да го заштитите од превртување или да предизвика лична повреда или штета.
- Инсталирајте го ТВ на место каде што не може да се преврти, турне или удри.
- Инсталирајте го ТВ така што Држачот за маса не излегува надвор од Држачот за ТВ (одделно се продава). Ако држачот за маса излегува надвор од држачот на ТВ, може да предизвика ТВ да се преврти, падне и да предизвика лична повреда или оштетување на ТВ.

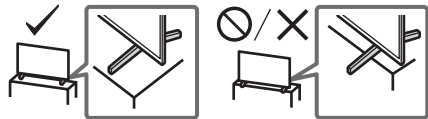

Пренесување

- Пред да го преместувате ТВ, исклучете ги сите кабли.
- Потребни се двајца или тројца (тројца или повеќе луѓе за KD-85XH80xx, KE-85XH80xx) за пренесување на голем ТВ.

- Кога ТВ рачно го пренесувате, држете го како што е прикажано подолу. Не применувајте стрес врз LCD панелот и рамката околу екранот.
- Кога го кревате или поместувате телевизорот, држете го цврсто од дното.

KD-85XH80xx, KE-85XH80xx

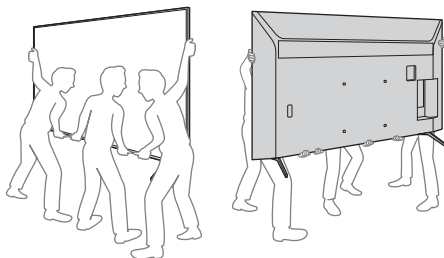

KD-75XH80xx / 65XH81xx / 65XH80xx / 55XH81xx / 55XH80xx / 49XH81xx / 49XH80xx / 43XH81xx / 43XH80xx, KE-75XH80xx / 65XH81xx / 65XH80xx / 55XH81xx / 55XH80xx

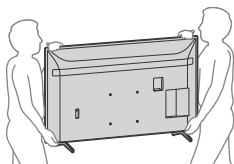

- Кога го пренесувате ТВ, не го изложувајте на удари или прекумерни вибрации.
- Кога го пренесувате ТВ до сервис или кога се селите, спакувајте го со оригиналниот картон и материјал за пакување.

Заштита од превртување

KD-85XH80xx / 75XH80xx / 65XH81xx / 65XH80xx / 55XH81xx / 55XH80xx, KE-85XH80xx / 75XH80xx / 65XH81xx / 65XH80xx / 55XH81xx / 55XH80xx

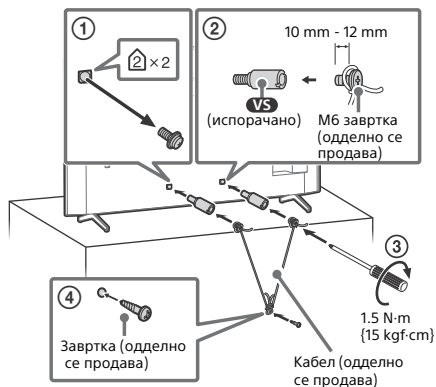

KD-49XH81xx / 49XH80xx / 43XH81xx / 43XH80xx

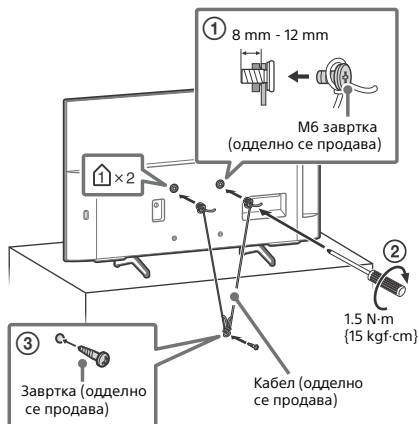

МК

Далечински управувач и ТВ

Формата, локацијата, достапноста и функцијата на копчињата од далечинскиот управувач може многу да се разликуваат во зависност од регионот/земјата/ТВ моделот.

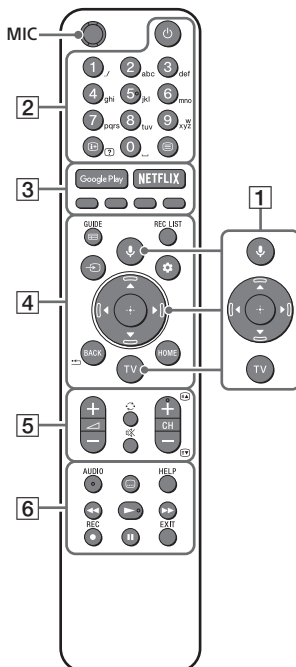

- 1 (Microphone): Користете Google Assistant*1*2 или гласовно пребарување*2. За совети како да го контролирате ТВ допрете на (Microphone) копчето и изговорете ја фразата "говорни совети".*1
: Навигација и избор на мени на екран.

TV: Приказ на листа со ТВ канали или менување на влез.

- 2 (Power)

Нумерички копчиња

(Info/Text reveal): Приказ на информација.

(Text): Приказ на текстуална информација.

- 3 **Google Play / NETFLIX*1 / Копчиња во боја**

- 4 **GUIDE/** Приказ на водич за дигитални програми на ТВ или ТВ боксот*1*3.

REC LIST: Приказ на листа за снимање за USB HDD/DVR*3.

(Input select): Прикажување и избирање на влезен извор и т.н.

(Quick settings): Брзо дотерување.

BACK/

HOME

- 5 +/- (Volume)

(Jump)

(Mute)*4

CH +/-/ / : Избор на канал или следна / претходна страна.

- 6 **AUDIO:** Изберете звук од повеќејачизен извор или двоен звук (во зависност од програмскиот извор).

(Subtitle setting)

HELP: Приказ на Мени со помош.

● **REC:** Снимање на моментална програма која ја гледате на USB HDD/DVR*3.

EXIT

- 7 (Power) (освен KD-49XH81xx / 49XH80xx / 43XH81xx / 43XH80xx)

- 8 (Power)/+/- (KD-49XH81xx / 49XH80xx / 43XH81xx / 43XH80xx само)

- 9 **Сензор за далечински управувач / Сензор за светло / LED**

*1 Само за ограничен регион/земја/ТВ модел/јазик.

*2 Google Assistant или гласовно пребарувања бара интернет поврзување.

*3 Потребно е [TV box setup] дотерување.

*4 Достапна кратенка е овозможена со допирање и држење на (Mute).

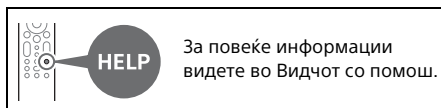

Инсталирање на ТВ на сид

Користење на опционален Држач за сид (SU-WL850 или SU-WL450)* (одделно се продава)

За купувачите:

За заштита на производот и безбедносни причини, Sony препорачува инсталирањето на ТВ да го направи продавачот на Sony или лиценциран изведувач. Не го инсталирајте самите.

За продавачите на Sony и изведувачите:

Обрнете внимание на безбедноста за време на инсталирањето, периодичното одржување и испитување на овој производ.

Информација за инсталирање на Држачот за на сид

Ова упатство за употреба на ТВ обезбедува само чекори за подготовка на ТВ за инсталирање на држач за сид пред да го инсталирате на сидот. За инструкции за инсталирање на Држачот за ана сид, видете во информациите за инсталирање (Држач за на сид) на страната на производот за Вашиот ТВ модел. <https://www.sony.eu/support>

Подготовка за инсталирање на сид

Прикачете го Држачот за сид пред да го инсталирате ТВ на сид со помош на Водичот за поставување (освен KD-49XH81xx / 49XH80xx / 43XH81xx / 43XH80xx).

• Подгответе го ТВ за Држачот за на сид пред да ги поврзете каблите.

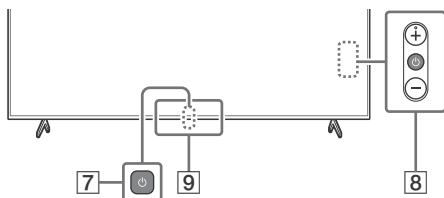

- Следете ги инструкциите обезбедени со Држачот за сид за вашиот модел. Потребна е соодветно искуство за инсталирање на ТВ, особено за одредување на јачината на сидот за да ја издржи тежината на ТВ
- Прикачувањето на сид на овој производ препунштете го на продавачите на Sony или лиценцирани изведувачи и обрнете соодветно внимание на безбедноста за време на инсталирањето. Sony не е одговорен за било какви штети или повреди предизвикани од лоша или неправилна инсталација.
- Завртките за Држачот за сид одделно се продаваат.
- Само квалификуван сервисер треба да ја направи инсталацијата на сид.
- За безбедносни причини, се препорачува да користите Sony додатоци, вклучувајќи:
 - Држач за на сид SU-WL850
 - Држач за на сид SU-WL450
- Користете завртки испорачани со Држачот за сид кога го прикачувате Држачот за сид на ТВ. Испорачаните завртки се дизајнисани како што е прикажано на илустрацијата кога се мерат од прицврстувачката површина на Држачот за на сид. Дијаметарот и должината на завртките се разликуваат во зависност од моделот на Држачот за сид. Користење на други завртки, а не испорачаните, може да предизвика интерна штета на ТВ или да предизвика да падне и т.н.

KD-85XH80xx / 75XH80xx / 65XH81xx / 65XH80xx / 55XH81xx / 55XH80xx, KE-85XH80xx / 75XH80xx / 65XH81xx / 65XH80xx / 55XH81xx / 55XH80xx

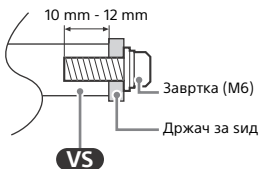

KD-49XH81xx / 49XH80xx / 43XH81xx / 43XH80xx
8 mm 2 mm



- Зачувајте ги неискористените завртки и Држачот за маса на сигурно место се додека не сте подготвени да го прикачите Држачот за маса. Завртките чувајте ги подалеку од мали деца.

* Само за ограничен регион/земја/ТВ модел.

Забелешка

- Ставете го ТВ-уредот со екранот свртен надолу на рамна и стабилна површина покриена со густа и мека крпа кога го вадите Држачот за маса нагоре од ТВ-уредот за да спречите оштетување на површината на LCD екранот. (KD-49XH81xx / 49XH80xx / 43XH81xx / 43XH80xx)

KD-85XH80xx / 75XH80xx / 65XH81xx / 65XH80xx / 55XH81xx / 55XH80xx, KE-85XH80xx / 75XH80xx / 65XH81xx / 65XH80xx / 55XH81xx / 55XH80xx

1 Отстранете ги завртките од задниот дел на ТВ.

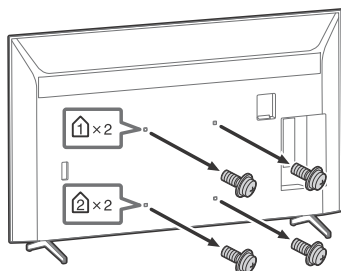

2 Прикачете го Приклучокот за на сид (испорачан со ТВ) на задниот дел од ТВ (да го направите паралелен со сидот).

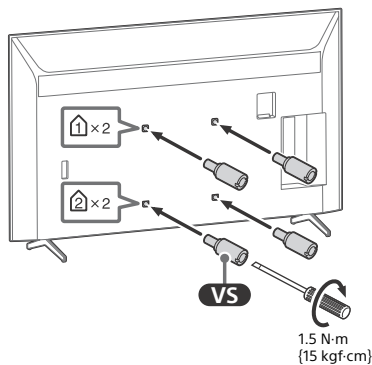

Забелешка

- Ако користите електричен штрафицер, дотерајте ги вртежите во приближно 1.5 N.m (15 kgf.cm).
- Прицврстете го Приклучокот за на сид кога го прикачувате на ТВ. Користете само рамен штрафицер да го инсталирате Приклучокот за на сид. Со користење на друга алатка може да доведе до преголем притисок на Приклучокот за на сид и да го оштети ТВ.

Откачување на Држачот за маса од ТВ

KD-85XH80xx / 75XH80xx / 65XH81xx / 65XH80xx / 55XH81xx / 55XH80xx

- 1 Прво отстранете ја едната страна од Држачот за маса. Цврсто држете го Држачот за маса со двете раце додека другите луѓе го подигнуваат ТВ.

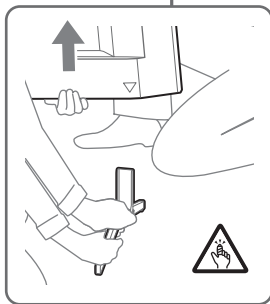
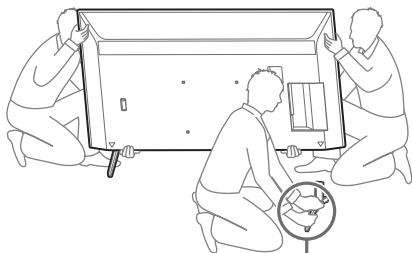

2 Повторете го претходниот чекор и извадете ја другата страна на Држачот за маса.

Забелешка

- Потребни се тројца или повеќе за да го откачите Држачот за маса.
- Не применувајте прекумерна сила додека го откачувате Држачот за маса од ТВ бидејќи може да предизвика паѓање на ТВ и да предизвика лични повреди или физичко оштетување на ТВ.
- Внимавајте кога ракувате со Држачот за маса да спречите оштетување на ТВ.
- Внимавајте кога го подигнете ТВ кога е прикачен Држачот за маса, Држачот за маса може да се преврти и да предизвика лична повреда.
- Внимавајте кога го водите Држачот за маса од ТВ да спречите превртување на ТВ и оштетување на површината на која се прикачува ТВ.

KD-49XH81xx / 49XH80xx / 43XH81xx / 43XH80xx

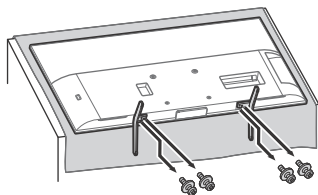

Проблеми и решенија

Општо решавање на проблеми за прашања како што се: црн екран, без звук, замрзната слика, телевизорот не реагира или мрежата е изгубена, направете ги следниве чекори.

1 Рестартирајте го ТВ со допирање на копчето за вклучување на далечинскиот за околу пет секунди. ТВ ќе се рестартира. Ако ТВ не се поправи, обидетете се со исклучување на главниот кабел. Потоа допрете на копчето за вклучување на ТВ и ослободете го. Почекајте две минути и приклучете го главниот кабел.

2 Видете во менито за Помош со допирање на **HELP** на далечинскиот управувач.

3 Поврзете го ТВ со интернет и направете ажурирање на софтверот. Sony препорачува софтверот на ТВ секогаш да е ажуриран. Со ажурирање на софтверот се обезбедуваат нови карактеристики и подобрување на перформансите.

4 Посетете ја веб страната за поддршка на Sony (информација обезбедена на крајот од упатството).

Кога ќе го приклучите ТВ, ТВ можеби нема да може да се вклучи некое време дури и ако го допрете копчето за вклучување на далечинскиот управувач или на ТВ.

Потребно е време за иницијализација на системот. Почекајте околу една минута, потоа повторно користете го.

Далечинскиот управувач не работи.

- Заменете ги батериите.

Лозинката за родителска заштита е заборавена.

- Внесете 9999 за PIN и внесете нов PIN.

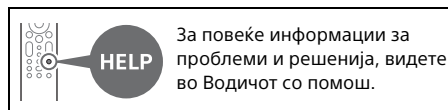

Спецификации

Систем

Панел систем: LCD (Liquid Crystal Display) панел, LED позадинско светло

ТВ систем: Во зависност од изборот на земја/подрачје/ТВ модел

Аналого: B/G, D/K, I

Дигитално: DVB-T/DVB-C/DVB-T2*1

Сателитски*1: DVB-S/DVB-S2

Систем на боја: PAL/SECAM/NTSC3.58 (Само видео)/NTSC4.43 (Само видео)

Покриеност со канали: Во зависност од изборот на земја/подрачје/ТВ модел

Аналого: UHF/VHF/Кабел

Дигитално: UHF/VHF/Кабел

Сателитски*1: IF Frequency 950-2,150 MHz

Излез на звук: 10 W + 10 W

Безжична технологија

Protocol IEEE 802.11a/b/g/n/ac

Bluetooth® Version 4.2

Фреквенција

Опсег на фреквенција	Излезна моќ
Безжичен LAN (TV)	
2400-2483.5 MHz	< 20.0 dBm
5150-5250 MHz	< 23.0 dBm
5250-5350 MHz	< 20.0 dBm
5470-5725 MHz	< 20.0 dBm
5725-5850 MHz	< 13.9 dBm
Bluetooth® (TV)	
2400-2483.5 MHz	< 10.0 dBm
Bluetooth® (Далечински управувач)	
2400-2483.5 MHz	< 10.0 dBm

Влезни/излезни приклучоци

Антиена/кабел

75 ohm надворешен терминал за VHF/UHF

Сателитска антена*1

Женски F тип на приклучок, 75 ohm.

DiSEqC 1.0, LNB 13 V/18 V & 22 kHz tone, Single Cable Distribution EN50494.

 /  AV IN

Видео/Аудио влез (мини приклучок)

HDMI IN 1/2/3/4 (поддржува 4K резолуција,

HDCP 2.3-компатибилен)

Видео:

4096 × 2160p (50, 60 Hz)*2*3, 4096 × 2160p (24 Hz)*2, 3840 × 2160p (50, 60 Hz)*3, 3840 × 2160p (24, 25, 30 Hz), 1080p (30, 50, 60 Hz), 1080/24p, 1080i (50, 60 Hz), 720p (30, 50, 60 Hz), 720/24p, 576p, 480p, Формати за компјутер*4

Аудио:

5.1 канал линеарен PCM: 32/44.1/48/88.2/96/176.4/192 kHz 16/20/24 bits, Dolby Audio, Dolby Atmos, DTS

ARC (Audio Return Channel) (HDMI IN 3 само)*5



Дво канален линеарен PCM: 48 kHz 16 bits, Dolby Audio, Dolby Atmos, DTS

 DIGITAL AUDIO OUT (OPTICAL)

Дигитален оптички цек (Двоканален линеарен PCM: 48 kHz 16 bits, Dolby Audio, DTS)

 (Stereo mini jack)

Слушалки

 1,  2 (HDD REC)*6

USB порт за уред ( 2 USB HDD уред за REC карактеристика)

USB порт 1 поддржува High Speed USB (USB 2.0)

USB порт 2 поддржува Super Speed USB (USB 3.1 Gen 1)



CAM (Conditional Access Module) slot



LAN

10BASE-T/100BASE-TX конектор (Во зависност од работната околина на мрежата, брзината на поврзување може да се разликува. Стапката и квалитетот на комуникација не се загарантирани.)

 DC IN 19.5 V (само модели со испорачан адаптер за напојување)

Влез за адаптер за напојување

Напојување, информации и друго

Потребна моќ

освен модели со испорачан адаптер за

напојување 220 V - 240 V AC, 50 Hz

само модели со испорачан адаптер

19.5 V DC со адаптер за напојување

Процена: Влез 220 V - 240 V AC, 50 Hz

Енергетска класа на ефикасност

KD-85XH80xx: A

KD-75XH80xx: B

KD-65XH81xx / 65XH80xx: A

KD-55XH81xx / 55XH80xx: A

KD-49XH81xx / 49XH80xx: A

KD-43XH81xx / 43XH80xx: A

Големина на екран (дијагонално мерено) (Прибл.)

KD-85XH80xx: 214.8 cm / 85 inches

KD-75XH80xx: 189.3 cm / 75 inches

KD-65XH81xx / 65XH80xx: 163.9 cm / 65 inches

KD-55XH81xx / 55XH80xx: 138.8 cm / 55 inches

KD-49XH81xx / 49XH80xx: 123.2 cm / 49 inches

KD-43XH81xx / 43XH80xx: 108.0 cm / 43 inches

Потрошувачка

Во [Standard] режим

KD-85XH80xx: 235 W

KD-75XH80xx: 227 W

KD-65XH81xx / 65XH80xx: 137 W

KD-55XH81xx / 55XH80xx: 114 W

KD-49XH81xx / 49XH80xx: 74 W

KD-43XH81xx / 43XH80xx: 66 W

Во [Vivid] режим

KD-85XH8096: 378 W

KD-75XH8096: 374 W

MK

KD-65XH8196 / 65XH8096 / 65XH8077: 250 W
KD-55XH8196 / 55XH8096 / 55XH8077: 207 W
KD-49XH8196 / 49XH8096 / 49XH8077: 120 W
KD-43XH8196 / 43XH8096 / 43XH8077: 108 W

Годишна потрошувачка на енергија*7

KD-85XH80xx: 326 kWh годишно
KD-75XH80xx: 315 kWh годишно
KD-65XH81xx / 65XH80xx: 190 kWh годишно
KD-55XH81xx / 55XH80xx: 158 kWh годишно
KD-49XH81xx / 49XH80xx: 103 kWh годишно
KD-43XH81xx / 43XH80xx: 92 kWh годишно

Потрошувачка во мирување*8*9

0.50 W (25 W во софтвер/EPG ажурирање)

Приказ на резолуција

3,840 точки (хоризонтално) × 2,160 линии
(вертикално)

Излезна проценка

USB 1
5 V $\overline{=}$, 500 mA MAX
USB 2
5 V $\overline{=}$, 900 mA MAX

Димензии (Приближ.) (ш × в × д) (см)

со Држач за маса (без Држач за маса)

KD-85XH80xx, KE-85XH80xx: 189.9 × 117.4 × 44.2 (189.9 × 108.9 × 7.1)
KD-75XH80xx, KE-75XH80xx: 168.6 × 104.2 × 41.4 (168.6 × 96.9 × 7.2)
KD-65XH81xx, KE-65XH81xx: 146.2 × 91.0 × 33.7 (146.2 × 84.1 × 7.1)
KD-65XH80xx, KE-65XH80xx: 146.2 × 90.5 × 34.0 (146.2 × 84.1 × 7.1)
KD-55XH81xx, KE-55XH81xx: 124.3 × 78.4 × 33.7 (124.3 × 71.8 × 7.1)
KD-55XH80xx, KE-55XH80xx: 124.3 × 78.2 × 34.0 (124.3 × 71.8 × 7.1)
KD-49XH80xx: 110.1 × 70.4 × 28.6 (110.1 × 64.5 × 5.7)
KD-49XH81xx: 110.1 × 70.4 × 26.2 (110.1 × 64.5 × 5.7)
KD-43XH80xx: 97.0 × 63.0 × 28.6 (97.0 × 57.0 × 5.7)
KD-43XH81xx: 97.0 × 63.0 × 26.2 (97.0 × 57.0 × 5.7)

Маса (Приближ.) (kg)

со Држач за маса (без Држач за маса)

KD-85XH80xx, KE-85XH80xx: 45.6 (44.1)
KD-75XH80xx, KE-75XH80xx: 32.9 (31.8)
KD-65XH81xx, KE-65XH81xx: 22.3 (21.7)
KD-65XH80xx, KE-65XH80xx: 22.6 (21.7)
KD-55XH81xx, KE-55XH81xx: 16.6 (16.0)
KD-55XH80xx, KE-55XH80xx: 16.8 (16.0)
KD-49XH81xx / 49XH80xx: 12.1 (11.6)
KD-43XH81xx / 43XH80xx: 9.8 (9.4)

Друго

Опционални додатоци

Држач за на сид: SU-WL850 (KD-75XH80xx / 65XH81xx / 65XH80xx / 55XH81xx / 55XH80xx, KE-75XH80xx / 65XH81xx / 65XH80xx / 55XH81xx / 55XH80xx само)

Држач за на сид: SU-WL450

Работна температура: 0 °C – 40 °C

Работна влажност: 10 % – 80 % RH
(некондензирачки)

*1 С ите телевизори немаат DVB-T2 или DVB-S/S2 технологија или терминал за сателитска антена.

*2 Кога 4096 × 2160p е влез и [Wide mode] е дотерано во [Normal], резолуцијата се прикажува како 3840 × 2160p. За приказ на 4096 × 2160p, дотерајте [Wide mode] во [Full 1] или [Full 2].

*3 За поддршка на 18 Gbps, дотерајте [HDMI signal format] во [Enhanced format].

*4 Видете во онлајн Водичот за помош за детали.

*5 Поврзете го аудио системот со HDMI IN 3 за да го насочите ТВ звукот кон аудио системот.

*6 Само за ограничен регион/земја/ТВ мод.

*7 Годишна потрошувачка на енергија во kWh, врз основа на потрошувачката на ТВ кој работи 4 часа на ден за 365 дена. Вистинската потрошувачка ќе зависи од тоа како се користи телевизорот.

*8 Назначената моќ во мирување се постигнува откако ТВ ќе заврши со неопходните интерни процеси.

*9 Потрошувачката на енергија во мирување ќе се зголеми кога ТВ е поврзан со мрежа.

Забелешка

- Достапноста на дополнителни додатоци зависи од земјата/регионот/ТВ моделот/залиха.
- Дизајнот и спецификациите се предмет на измена без претходна најава.
- Може да бидат потребни претплати за услуги и апликации и може да се применат дополнителни услови и/или наплата кога користите Google Assistant.
- Делот за производот во овој прирачник е наменет за COMMISSION DELEGATED REGULATION (EU) 1062/2010. За информации видете на нивната веб страна (EU) 2019/2013.

Забелешки за Digital TV функцијата

- Digital TV (DVB рестријална, сателитска и кабелска), интерактивни сервиси и мрежни функции може да не се достапни во сите земји или подрајча. Некои функции може да не бидат овозможени или може да не работат правилно со некои провајдери и мрежни опкружувања. Некои ТВ провајдери може да наплаќаат за нивните услуги.
- Овој ТВ поддржува дигитално емитување со употреба на MPEG-2, H.264/MPEG-4 AVC и H.265/HEVC кодекси, но не се гарантира контабилност со сите сигнали на оператори/сервиси, што може да се сменат со текот на времето.

Информации за заштитни знаци

- Термините HDMI, HDMI High-Definition Multimedia Interface и HDMI логото се заштитни знаци или регистрирани трговски марки на HDMI Licensing Administrator, Inc.
- Dolby, Dolby Vision, Dolby Atmos, Dolby Audio, и дупло-D симболот се заштитни знаци на Dolby Laboratories. Произведени под лиценца од Dolby Laboratories. Доверливи необјавени дела. Авторско право © 2012-2018 Dolby Laboratories. Сите права се задржани.
- Gracenote, Gracenote логото, "Powered by Gracenote" логото се и регистрирани трговски марки и заштитни знаци на Gracenote, Inc. во САД и/или други земји.
- Google, Google Play, Chromecast, YouTube, Android TV и други поврзани знаци и логоа се заштитни знаци на Google LLC.
- За DTS патенти, видете <http://patents.dts.com>. Произведено под лиценца од DTS, Inc. DTS, Symbol, DTS и Symbol заедно и Digital Surround се регистрирани трговски марки или заштитни знаци на DTS, Inc. во САД и/или други земји. © DTS, Inc. Сите права се задржани.

- Netflix е регистриран заштитен знак на Netflix, Inc.
- DiSEqC™ е заштитен знак на EUTELSAT. Овој ТВ поддржува DiSEqC 1.0. Овој ТВ не е наменет за контролирање на моторизирани антени.
- TUXERA е регистрирана трговска марка на Tuxera Inc. во САД и други земји.
- Сите други трговски марки се сопственост на нивните соодветни сопственици.

Регистарски број на производ (COMMISSION DELEGATED REGULATION (EU) 2019/2013)

KE-85XH8096 (358651), KE-75XH8096 (358652), KE-65XH8196 (358661), KE-65XH8096 (358654), KE-65XH8077 (358653), KE-55XH8196 (358662), KE-55XH8096 (358656), KE-55XH8077 (358655), KD-49XH8196 (358663), KD-49XH8096 (358658), KD-49XH8077 (358657), KD-43XH8196 (358664), KD-43XH8096 (358660), KD-43XH8077 (358659).

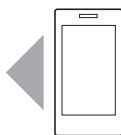

Поддршка

<https://www.sony.eu/support>