

SONY

4-576-951-13(1) (F1)

Henkilökohtainen äänijärjestelmä

Käyttöohjeet



https://www.sony.net/

DAB DAB+

VAROITUS

Tulipalojen ja sähköiskujen välttämiseksi älä altista laitetta sateelle tai kosteudelle.

Älä peitä laitteen tuuletusaukkoja esimerkiksi sanomalehdellä, liinalla tai verhoilla, sillä siitä voi seurata tulipalo. Älä myöskään altista laitetta avotulen lähtelille (kuten palaville kynttilöille).

Tulipalojen ja sähköiskujen välttämiseksi älä altista laitetta nesteroiskeille äläkä aseta laitteen päälle nesteellä täytettyjä esineitä, kuten maljakkoja.

Laitte irrotetaan verkkovirtalähteestä poistamalla pistoke pistorasiasta. Laitte tulee siksi kytkää helposti käsiteltävään pistorasiaan. Jos laite toimii tavallisesta poikkeavalla tavalla, irrota pistoke pistorasiasta välittömästi.

Virtalähteet

Liitä verkkovirtajohto **A** tai aseta kuusi (C-koon) R14-paristoja (eivät sisälly toimitukseen) paristolokeroon **B**.

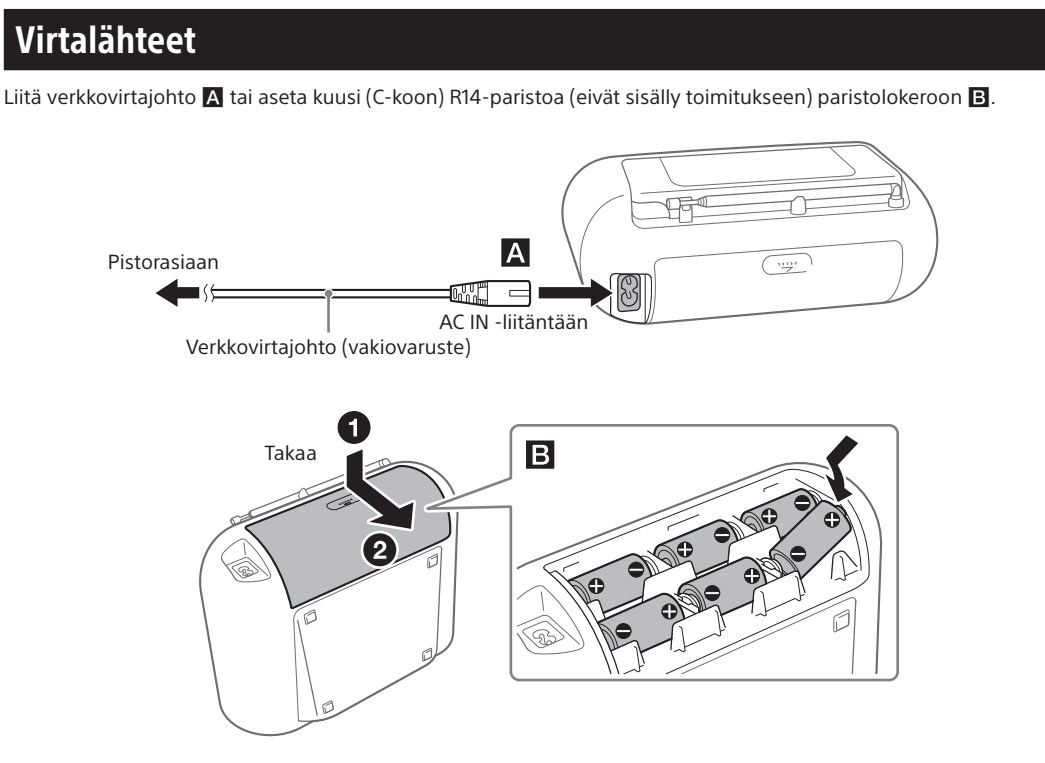

Huomautuksia

- Kun käytät radiota paristoilla ja paristojen varaustaso laskee tietyllle tasolle, OPR/BATT-ilmaisim **[8]** himmenee tai radion virta voi katketa toiston aikana. Vaihda tällöin kaikki paristot uusiin. Voit käyttää radiotoimintoa jonkin aikaa myös OPR/BATT-ilmaisimen **[8]** himmenemisen jälkeen, vaikka CD-solinta ei voi käyttää. Ennen kuin vaihdat paristot, poista laitteesta CD-levy ja irrota USB-laitteet tai valinnaiset laitteet.
- Jos haluat käyttää laitetta paristoilla, irrota verkkovirtajohto laitteesta ja pistorasiasta.
- Kun laite on valmiustilassa verkkovirtajohto liitettynä, näytössä näkyy "STANDBY".

Virranhallintatoiminnon käyttäminen (vain Euroopan mallit)

Tässä laitteessa on automaattinen valmiustilatoiminto. Tämän toiminnon avulla laite siirtyy automaattisesti valmiustilaan noin 15 minuutin kuluttua, jos mitään toimintoa ei käytetä tai äänisignaalia lähetetä. Voit ottaa valmiustilan käyttöön tai poistaa sen käytöstä painamalla VOL – **[4]** ja pitämällä samalla TUNE + **[8]** painettuna. Aina kun painat painikkeita, näyttöön tulee "AUTO STANDBY ON" tai "AUTO STANDBY OFF".

Huomautuksia

- Näytössä oleva sisältö alkaa vilkkua noin 2 minuuttia ennen kuin laite siirtyy valmiustilaan.
- Automaattinen valmiustilatoiminto ei ole käytettävissä FM-toiminnon kanssa.
- Jos DAB-toimintona käytettäessä "NOSIGNAL" tai "OFF-AIR" näytöllä näkyy 15 minuutin ajaksi, laite siirtyy automaattisesti valmiustilaan.

Euroopassa asuvia asiakkaita koskeva ilmoitus

Huomautus asiakkaille: seuraavat tiedot koskevat ainoastaan laitteita, joita myydään EU:n direktiivejä noudattavissa maissa.

Tämän tuotteen valmistaja tai valmistuttaja on Sony Corporation. EU-maahantuontia tai EU:n tuotteen EU-maahantuontia tai EU:n tuotteen vaatimustenmukaisuutta koskevissa asioissa valmistajan valtuutettu edustaja on Sony Belgium, bijkantor van Sony Europe B.V., Da Vincilaan 7-D1, 1930 Zaventem, Belgia.

Sony Corporation ilmoittaa täten, että tämä laite vastaa direktiivin 2014/53/EU määräyksiä. Teksti EU-vaatimustenmukaisuusvakuutuksesta on kokonaisuudessaan saatavilla oheisella verkkosivulla: http://www.compliance.sony.de/

CE

CE-merkintä on voimassa vain niissä maissa, joissa se pannaan oikeudellisesti täytäntöön, lähinnä Euroopan talousalueen (ETA) maissa ja Sveitsissä.



Käytöstä poistettujen akkujen, paristojen sekä sähkö- ja elektroniikkalaitteiden hävittäminen (koskee Euroopan unionia sekä muita maita, joissa on erilliset keräysjärjestelmät)

Tämä tuotteesta, akussa tai pakkauksessa oleva symboli ilmaisee, että tuotetta ja akkuja ei saa käsitellä kotitalousjätteenä. Tietyissä akussa tämä merkki saattaa esiintyä yhdessä kemiallisen merkin kanssa. Lyijyn kemiallinen merkki (Pb) on lisäty, jos paristo/akku sisältää enemmän kuin 0,004 % lyijyä. Huolehtimalla akkujen/paristojen asianmukaisesta kierrätyksestä voit auttaa estämään mahdollisia ympäristö- ja terveyshaittoja, joita voi aiheutua akun/pariston epäasianmukaisesta käsittelystä. Materiaalien kierrätys auttaa säästämään luonnonvarjoja. Jos tuotteen turvallisuus, toimivuus tai tietojen säilyminen edellyttävät kiinteää akkuja, akun vaihto on annettava koulutetun huoltohenkilöstön tehtäväksi. Voit varmistaa akun/pariston asianmukaisen käsittelyn toimittamalla sen käyttöön päätyttyä sähkö- ja elektroniikkalaitteiden kierrätyksestä huolehtivaan kierrätys- ja keräyspisteeseen. Jos kyse on muista akusta, katso lisätietoja kohdasta, jossa annetaan ohjeet akun turvalliseen irrottamiseen. Toimita akku/paristo käytöstä poistettujen akkujen kierrätyksestä huolehtivaan kierrätys- ja keräyspisteeseen. Lisätietoja tämän tuotteen tai akun kiertämisestä saat paikalliselta ympäristöviranomaiselta, jätehuoltokeskuksesta tai liikkeestä, josta tuote tai akku on ostettu.

Voit peruuttaa Resume Play -toiminnon painamalla **■ [12]**, kun CD-levy on pysäytetty.

Vihje
Voit peruuttaa Resume Play -toiminnon painamalla **■ [12]**, kun CD-levy on pysäytetty.

Huomautus
Resume Play -toiminto peruutetaan seuraavissa tilanteissa:

- kun avaat CD-tilan
- kun katkaiset laitteen virran.

Esimerkki kansiorakenteesta ja toistojärjestyksestä
Kansioiden ja tiedostojen toistojärjestys on seuraava. Toistojärjestys voi kuitenkin poiketa levyn alkuperäisestä järjestyksestä käytetyn tallennusmenetelmän mukaan.

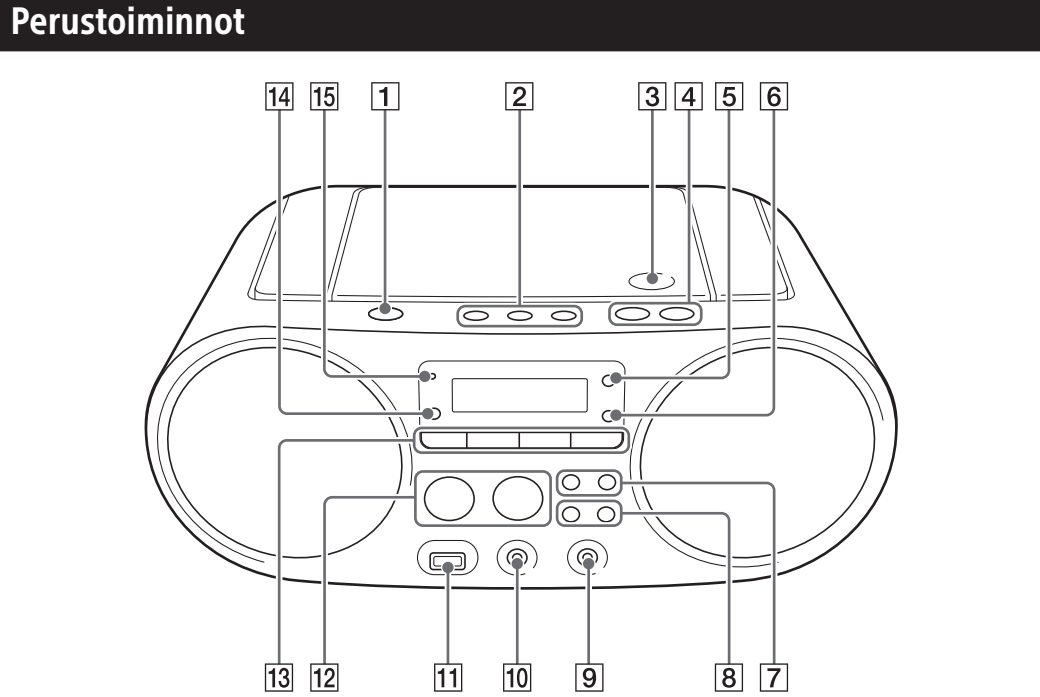

* **► [12]** - ja VOL + **[4]** -painikkeissa on kosketuspiste.

Ennen laitteen käyttöä

Virran kytkeminen tai katkaiseminen
Paina OPERATE (tai POWER) **[1]**. Voit katkaista järjestelmän virran myös suorakäynnistystoiminnolla (alla).

Tässä oppaassa toimintojen suorittamisen kuvaamisessa käytetään lähinnä suorakäynnistystoimintoa.

Suorakäynnistystoiminnon käyttäminen

Paina CD **[8]**, USB **[8]**, DAB/FM **[8]**, AUDIO IN **[8]** tai FAVORITE RADIO STATIONS (1–3) **[2]**, kun laite on sammutettu. Laitte käynnistyy kyseisen toiminto vallittuna.

Äänenvoimakkuuden säätäminen
Paina VOL + tai – **[4]**.

Kuunteleminen kuulokkeilla
Liitä kuulokkeet **[]** (kuulokkeet) -liitäntään **[10]**.

Musiikkilevyn toistaminen

- Ota CD-toiminto käyttöön painamalla CD **[8]**.
- Paina PUSH OPEN/CLOSE **▲ [3]**, aseta levy CD-tilaan ja sulje tilan kansi.

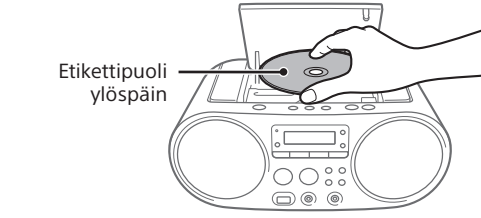

Levy ladataan, ja levyn tiedot ilmestyvät näyttöön.

Muut toiminnot	
Kun haluat	Toimi näin
Keskeyttää toiston	Paina ► [12] . Kun haluat jatkaa toistoa, paina painiketta uudelleen.
Lopettaa toiston	Paina ■ [12] . Kun painat toiston lopettamisen jälkeen ► [12] , toistoa jatketaan siitä kohdasta, jossa lopetit toiston (Resume Play)*.
Valita MP3-/WMA-levyllä olevan kansion	Paina ☐ + tai – [8] .
Valita kappaleen tai tiedoston	Paina ◀◀ tai ▶▶ [7] . Voit ohittaa kappaleet tai tiedostot yksitellen.
Etsiä kappaleesta tai tiedostosta tietyn kohdan (siirty eteenpäin / siirty taaksepäin)	Pidä ◀◀ tai ▶▶ [7] painettuna toiston aikana ja vapauta painike haluamassasi kohdassa. Kun etsit kohtaa toiston ollessa keskeytettynä, voit aloittaa toiston halutun kohdan löytymisen jälkeen painamalla ► [12] .

* Ohjelmoidussa toistotilassa toisto aloitetaan ensimmäisestä ohjelmoidusta kappaleesta/tiedostosta.

Vihje
Voit peruuttaa Resume Play -toiminnon painamalla **■ [12]**, kun CD-levy on pysäytetty.

Huomautus
Resume Play -toiminto peruutetaan seuraavissa tilanteissa:

- kun avaat CD-tilan
- kun katkaiset laitteen virran.

Esimerkki kansiorakenteesta ja toistojärjestyksestä
Kansioiden ja tiedostojen toistojärjestys on seuraava. Toistojärjestys voi kuitenkin poiketa levyn alkuperäisestä järjestyksestä käytetyn tallennusmenetelmän mukaan.

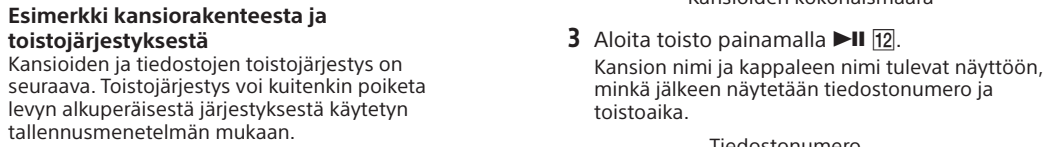

Muut toiminnot	
Kun haluat	Toimi näin
Keskeyttää toiston	Paina ► [12] . Kun haluat jatkaa toistoa, paina painiketta uudelleen*1.
Lopettaa toiston	Paina ■ [12] . Kun painat toiston lopettamisen jälkeen ► [12] , toistoa jatketaan siitä kohdasta, jossa lopetit toiston (Resume Play)*2.
Valita kansion	Paina ☐ + tai – [8] .
Valita tiedoston	Paina ◀◀ tai ▶▶ [7] . Voit ohittaa tiedostot yksitellen. Jos haluat ohittaa tiedostot jatkuvasti, pidä ◀◀ tai ▶▶ [7] painettuna ja vapauta painike halutun tiedoston kohdalla.
Etsiä tiedostosta tietyn kohdan (siirty eteenpäin / siirty taaksepäin)	Pidä ◀◀ tai ▶▶ [7] painettuna toiston aikana ja vapauta painike haluamassasi kohdassa. Kun etsit kohtaa toiston ollessa keskeytettynä, voit aloittaa toiston halutun kohdan löytymisen jälkeen painamalla ► [12] .

Muut toiminnot	
Kun haluat	Toimi näin
Keskeyttää toiston	Paina ► [12] . Kun haluat jatkaa toistoa, paina painiketta uudelleen*1.
Lopettaa toiston	Paina ■ [12] . Kun painat toiston lopettamisen jälkeen ► [12] , toistoa jatketaan siitä kohdasta, jossa lopetit toiston (Resume Play)*2.
Valita kansion	Paina ☐ + tai – [8] .
Valita tiedoston	Paina ◀◀ tai ▶▶ [7] . Voit ohittaa tiedostot yksitellen. Jos haluat ohittaa tiedostot jatkuvasti, pidä ◀◀ tai ▶▶ [7] painettuna ja vapauta painike halutun tiedoston kohdalla.
Etsiä tiedostosta tietyn kohdan (siirty eteenpäin / siirty taaksepäin)	Pidä ◀◀ tai ▶▶ [7] painettuna toiston aikana ja vapauta painike haluamassasi kohdassa. Kun etsit kohtaa toiston ollessa keskeytettynä, voit aloittaa toiston halutun kohdan löytymisen jälkeen painamalla ► [12] .

MP3- ja WMA-levyihin liittyviä huomautuksia

- Kun levy ladataan, laite lukee kaikki levyllä olevat tiedostot. Tänä aikana näytössä vilkkuu "READING". Jos levyllä on useita kansioita tai muita kuin MP3- ja WMA-tiedostoja, levyn tai seuraavan MP3- tai WMA-tiedoston toiston aloittaminen voi kestää pitkään.
- Suosittellemme, että jätät muut kuin MP3- ja WMA-tiedostot tai tarpeettomat kansiot pois, kun luot MP3- ja WMA-levyjä.
- Toiston aikana muut äänitiedostot kuin MP3- tai WMA-tiedostot ohitetaan, vaikka ne sisältyvät kansioihin.
- Tämä laite lukee seuraavia äänimuotoja:
 - MP3: tiedostotunniste .mp3
 - WMA: tiedostotunniste .wma
- Huomaa, että jos tiedostonimellä on oikea tunniste, mutta itse tiedosto on luotu toisessa äänimuodossa, laitteessa voi ilmetä kohinaa tai toimintahäiriöitä.
- MP3 PRO -muotoa ei tueta.
- WMA DRM-, WMA Lossless- ja WMA PRO-muotoisia WMA-tiedostoja ei voi toistaa.
- Tämä laite ei voi toistaa levyllä olevia äänitiedostoja seuraavissa tapauksissa:
 - kun äänitiedostoja on yhteensä yli 999
 - kun yhdellä levyllä on yhteensä yli 256 kansiota ("ROOT"-kansio mukaan lukien)
 - kun hakemistotasoja (sisäkkäisiä kansioita) on yli kahdeksan ("ROOT"-kansio mukaan lukien).
- Kansioiden nimet voidaan näyttää enintään 32 merkkiin, laausmerkit mukaan lukien.
- Tiedostojen nimet voidaan näyttää enintään 32 merkkiin, laausmerkit ja tiedostotunnisteet mukaan lukien.
- Niiden merkkien ja symboloiden tilalla, joita laite ei pysty näyttämään, näkyy "??".
- Tämä laite vastaa MP3-tiedostojen osalta ID3-tunnistemuodon versioita 1.0, 1.1, 2.2, 2.3 ja 2.4 sekä WMA-tiedostojen osalta ASF (Advanced Systems Format) -määritysten WMA-tunnistemuotoa. Kun tiedosto sisältää ID3- tai WMA-tunnistetiedot, laite näyttää äänitiedoston nimen, esittäjän nimen ja albumin nimen. Jos tiedosto ei sisällä tunnistietoja, laite näyttää – tiedostonimen kappaleen nimen sijaan
 - "NO ARTIST" -viestin esittäjän nimen sijaan
 - "NO ALBUM" -viestin albumin nimen sijaan.
- ID3- ja WMA-tunnistetiedot voidaan näyttää enintään 64 merkkiin.

*1 Jos toistat VBR MP3/WMA/AAC -tiedostoa, toisto voi alkaa toisesta kohdasta.
*2 Ohjelmoidussa toistotilassa toisto aloitetaan ensimmäisestä ohjelmoidusta tiedostosta.

Huomautus
Kun irrotat USB-laitteen, pidä **■ [12]** painettuna, kunnes näytöön tulee "NO DEV", ja sammuta laite tai siirry sitä ennen käyttämään toista toimintoa. Jos USB-laite irrotetaan näitä toimenpiteitä suorittamatta, USB-laitteessa olevat tiedot tai itse laite voivat vahingoittua.

Esimerkki kansiorakenteesta ja toistojärjestyksestä
Kansioiden ja tiedostojen toistojärjestys on seuraava. Toistojärjestys voi kuitenkin poiketa USB-laitteen alkuperäisestä järjestyksestä käytetyn tallennusmenetelmän mukaan.

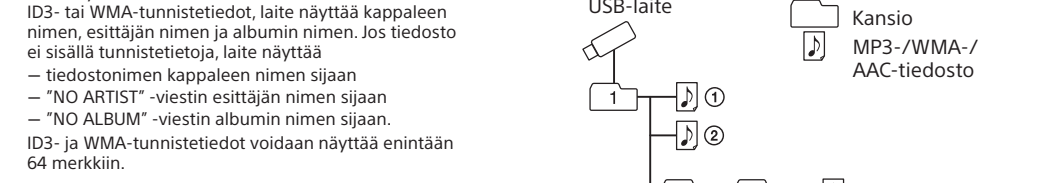

USB-laitteessa olevan musiikin kuunteleminen

Voit kuunnella USB-laitteeseen (digitaaliseen musiikkisoihtimeen tai USB-tallennusvälineelle) tallennettuja äänitiedostoja. Tällä laitteella voi toistaa MP3-, WMA- ja AAC-muodossa* olevia tiedostoja.

* Laiteella ei voi toistaa tekijänoikeussuojattuja (Digital Rights Management - digitaalinen käyttöoikeuksien hallinta) tiedostoja.

Yhteensopivat USB-laitteet
USB-laitteiden yhteensopivuusvaatimukset ovat seuraavat. Ennen kuin käytät jotakin laitetta tämän laitteen kanssa, varmista, että se vastaa vaatimuksia.

- Yhdenmukaisuus USB 2.0 (Full Speed) -standardin kanssa
- Massamuistitilan tuki*
- Massamuistitilan on tiedostonsiirron mahdollista tila, jossa isäntälaitte pystyy käyttämään USB-laitetta. Useimmat USB-laitteet tukevat massamuistitilaa.

- Liitä USB-laite **☿** (USB) -liitäntään **[11]**.
- Ota USB-toiminto käyttöön painamalla USB **[8]**.

Levyn nimi näytetään kerran, ja sen jälkeen näyttöön tulee kansioiden kokonaismäärä.



- Aloita toisto painamalla **► [12]**.

Kansion nimi ja kappaleen nimi tulevat näyttöön, minkä jälkeen näytetään tiedostonumero ja toistoaika.

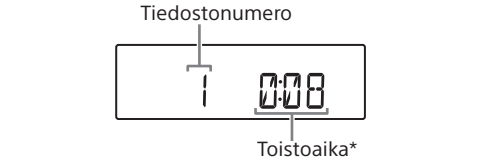

* Jos toistoaika ylittää 100 minuuttia, näyttöön tulee "----".

Muut toiminnot	
Kun haluat	Toimi näin
Keskeyttää toiston	Paina ► [12] . Kun haluat jatkaa toistoa, paina painiketta uudelleen*1.
Lopettaa toiston	Paina ■ [12] . Kun painat toiston lopettamisen jälkeen ► [12] , toistoa jatketaan siitä kohdasta, jossa lopetit toiston (Resume Play)*2.
Valita kansion	Paina ☐ + tai – [8] .
Valita tiedoston	Paina ◀◀ tai ▶▶ [7] . Voit ohittaa tiedostot yksitellen. Jos haluat ohittaa tiedostot jatkuvasti, pidä ◀◀ tai ▶▶ [7] painettuna ja vapauta painike halutun tiedoston kohdalla.
Etsiä tiedostosta tietyn kohdan (siirty eteenpäin / siirty taaksepäin)	Pidä ◀◀ tai ▶▶ [7] painettuna toiston aikana ja vapauta painike haluamassasi kohdassa. Kun etsit kohtaa toiston ollessa keskeytettynä, voit aloittaa toiston halutun kohdan löytymisen jälkeen painamalla ► [12] .

Muut toiminnot	
Kun haluat	Toimi näin
Keskeyttää toiston	Paina ► [12] . Kun haluat jatkaa toistoa, paina painiketta uudelleen*1.
Lopettaa toiston	Paina ■ [12] . Kun painat toiston lopettamisen jälkeen ► [12] , toistoa jatketaan siitä kohdasta, jossa lopetit toiston (Resume Play)*2.
Valita kansion	Paina ☐ + tai – [8] .
Valita tiedoston	Paina ◀◀ tai ▶▶ [7] . Voit ohittaa tiedostot yksitellen. Jos haluat ohittaa tiedostot jatkuvasti, pidä ◀◀ tai ▶▶ [7] painettuna ja vapauta painike halutun tiedoston kohdalla.
Etsiä tiedostosta tietyn kohdan (siirty eteenpäin / siirty taaksepäin)	Pidä ◀◀ tai ▶▶ [7] painettuna toiston aikana ja vapauta painike haluamassasi kohdassa. Kun etsit kohtaa toiston ollessa keskeytettynä, voit aloittaa toiston halutun kohdan löytymisen jälkeen painamalla ► [12] .

*1 Jos toistat VBR MP3/WMA/AAC -tiedostoa, toisto voi alkaa toisesta kohdasta.
*2 Ohjelmoidussa toistotilassa toisto aloitetaan ensimmäisestä ohjelmoidusta tiedostosta.

Huomautus
Kun irrotat USB-laitteen, pidä **■ [12]** painettuna, kunnes näytöön tulee "NO DEV", ja sammuta laite tai siirry sitä ennen käyttämään toista toimintoa. Jos USB-laite irrotetaan näitä toimenpiteitä suorittamatta, USB-laitteessa olevat tiedot tai itse laite voivat vahingoittua.

Esimerkki kansiorakenteesta ja toistojärjestyksestä
Kansioiden ja tiedostojen toistojärjestys on seuraava. Toistojärjestys voi kuitenkin poiketa USB-laitteen alkuperäisestä järjestyksestä käytetyn tallennusmenetelmän mukaan.

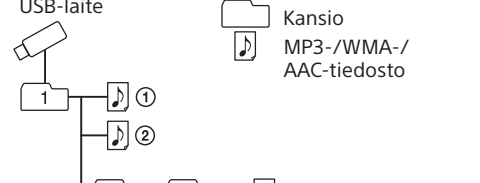

USB-laitteeseen liittyviä huomautuksia

- Toiston alkaminen voi kestää pitkään, kun
 - kansiorakenne on erittäin monimutkainen
 - USB-laite on lähes täynnä.
- Kun USB-laite on liitetty, laite lukee kaikki laitteessa olevat tiedostot. Jos laitteessa on useita kansioita ja tiedostoja, voi kestää jonkin aikaa, ennen kuin laite on lukuken ne.
- Älä kytkte USB-laitetta liitettyn USB-keskittimen kautta.
- Joitakin laitteeseen liitettyjen USB-laitteiden toimintojen yhteydessä voi esiintyä viivettä.
- Tämä laite ei ehkä tue kaikkia liitetyn USB-laitteen toimintoja.
- Älä tallenna muita kuin MP3-, WMA- ja AAC-tiedostoja tai tarpeettomia kansioita USB-laitteeseen, jossa on MP3-, WMA- ja AAC-tiedostoja.
- Toiston aikana muut äänitiedostot kuin MP3-, WMA- tai AAC-tiedostot ohitetaan, vaikka ne sisältyvät kansioihin.
- Tämä laite tukee seuraavia äänimuotoja:
 - MP3: tiedostotunniste .mp3
 - WMA: tiedostotunniste .wma
 - AAC: tiedostotunniste .m4a, .3gp ja .mp4
- Huomaa, että jos tiedostonimellä on oikea tunniste, mutta itse tiedosto on luotu toisessa äänimuodossa, laitteessa voi ilmetä kohinaa tai toimintahäiriöitä.
- MP3 PRO -muotoa ei tueta.
- WMA DRM-, WMA Lossless- ja WMA PRO-muotoisia WMA-tiedostoja ei voi toistaa.
- Tekijänoikeussuojatussa AAC-muodossa olevia AAC-tiedostoja ei voi toistaa.
- Tämä laite tukee AAC-LC (AAC Low Complexity) -profiilia.
- Tämä laite ei voi toistaa USB-laitteessa olevia äänitiedostoja seuraavissa tapauksissa:
 - kun yhdessä kansiossa on yhteensä yli 999 äänitiedostoa
 - kun yhdessä USB-laitteessa on yhteensä yli 5 000 äänitiedostoa
 - kun yhdessä USB-laitteessa on yhteensä yli 256 kansiota ("ROOT"-kansio mukaan lukien)
 - kun hakemistotasoja (sisäkkäisiä kansioita) on yli kahdeksan ("ROOT"-kansio mukaan lukien).
- Nämä määrät voivat vaihdella tiedosto- ja kansiorakenteen mukaan.
- Yhteensopivuutta kaikkien pakkaus- ja kirjoitusohjelmistojen kanssa ei taata. Mikäli USB-laitteen äänitiedostot on alun perin pakattu yhteensopimattomalla ohjelmalla, kyseiset tiedostot voivat kuulua meluna tai patkivänä äänenä tai ne eivät toistu ollenkaan.
- Kansioiden nimet voidaan näyttää enintään 32 merkkiin, laausmerkit mukaan lukien.
- Tiedostojen nimet voidaan näyttää enintään 32 merkkiin, laausmerkit ja tiedostotunnisteet mukaan lukien.
- Niiden merkkien ja symboloiden tilalla, joita laite ei pysty näyttämään, näkyy "??".
- Tämä laite vastaa MP3-tiedostojen osalta ID3-tunnistemuodon versioita 1.0, 1.1, 2.2, 2.3 ja 2.4, WMA-tiedostojen osalta ASF (Advanced Systems Format) -määritysten WMA-tunnistemuotoa ja AAC-tiedostojen osalta AAC-tunnistemuotoa.
- Kun tiedosto sisältää ID3-, WMA- tai AAC-tunnistetiedot, laite näyttää äänitiedoston nimen, esittäjän nimen ja albumin nimen. Jos tiedosto ei sisällä tunnistietoja, laite näyttää – tiedostonimen kappaleen nimen sijaan
 - "NO ARTIST" -viestin esittäjän nimen sijaan
 - "NO ALBUM" -viestin albumin nimen sijaan.
- ID3-, WMA- ja AAC-tunnistetiedot voidaan näyttää enintään 64 merkkiin.

- Yhteensopivuutta kaikkien pakkaus- ja kirjoitusohjelmistojen kanssa ei taata. Mikäli USB-laitteen äänitiedostot on alun perin pakattu yhteensopimattomalla ohjelmalla, kyseiset tiedostot voivat kuulua meluna tai patkivänä äänenä tai ne eivät toistu ollenkaan.
- Kansioiden nimet voidaan näyttää enintään 32 merkkiin, laausmerkit ja tiedostotunnisteet mukaan lukien.
- Tiedostojen nimet voidaan näyttää enintään 32 merkkiin, laausmerkit ja tiedostotunnisteet mukaan lukien.
- Niiden merkkien ja symboloiden tilalla, joita laite ei pysty näyttämään, näkyy "??".
- Tämä laite vastaa MP3-tiedostojen osalta ID3-tunnistemuodon versioita 1.0, 1.1, 2.2, 2.3 ja 2.4, WMA-tiedostojen osalta ASF (Advanced Systems Format) -määritysten WMA-tunnistemuotoa ja AAC-tiedostojen osalta AAC-tunnistemuotoa.
- Kun tiedosto sisältää ID3-, WMA- tai AAC-tunnistetiedot, laite näyttää äänitiedoston nimen, esittäjän nimen ja albumin nimen. Jos tiedosto ei sisällä tunnistietoja, laite näyttää – tiedostonimen kappaleen nimen sijaan
 - "NO ARTIST" -viestin esittäjän nimen sijaan
 - "NO ALBUM" -viestin albumin nimen sijaan.
- ID3-, WMA- ja AAC-tunnistetiedot voidaan näyttää enintään 64 merkkiin.

Jos vastaanotto-ongelma ilmenee edelleen, yritä vaihtaa asennuspaikka. Vältä läheistä käyttöä esimerkiksi seuraavissa paikoissa:

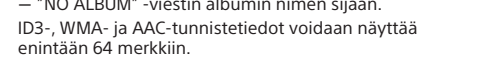
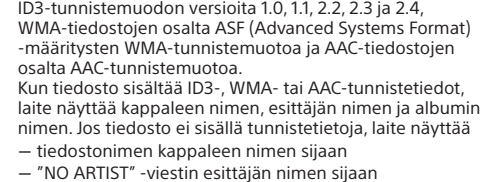
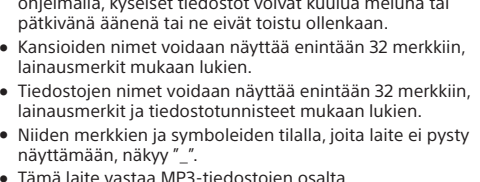

Radion kuunteleminen

DAB/DAB+-radioaseman vastaanotto
Kun painat DAB/FM **[8]** ensimmäisen kerran laitteen hankkimisen jälkeen, automaattinen DAB-viritys käynnistyy automaattisesti ja laite luo luettelon saatavilla olevista palveluista. Automaattisen DAB-virityksen aikana näytössä vilkkuu edistymisilmaisim. Älä paina mitään painikkeita automaattisen DAB-virityksen aikana. Tällöin haku keskeytyy, eikä palveluluetteloa välttämättä luoda oikein.

- Ota radiotoiminto käyttöön painamalla toistuvasti DAB/FM **[8]** ja valitse kaistaksi "DAB" tai "FM".

DAB/DAB+-radioaseman vastaanotto
Kun painat DAB/FM **[8]** ensimmäisen kerran laitteen hankkimisen jälkeen, automaattinen DAB-viritys käynnistyy automaattisesti ja laite luo luettelon saatavilla olevista palveluista. Automaattisen DAB-virityksen aikana näytössä vilkkuu edistymisilmaisim. Älä paina mitään painikkeita automaattisen DAB-virityksen aikana. Tällöin haku keskeytyy, eikä palveluluetteloa välttämättä luoda oikein.
- Suorita viritys.

DAB/DAB+-aseman virittäminen
Virittä haluamasi asema painamalla toistuvasti TUNE + tai – **[8]** -painiketta.

Näytössä vilkkuu "SC", kun valitulla ensisijaisella asemalla on toissijainen palvelu. Voit virittää toissijaisen palvelun painamalla TUNE + tai – **[8]**. Näyttöön tulee "SC", kun toissijainen palvelu vastaanotetaan.

FM-aseman virittäminen
Paina TUNE + tai – **[8]**, kunnes taajuuslukema alkaa muuttua näyttössä. Laitte alkaa automaattisesti hakea taaj

Muut toiminnot

Näytön käyttäminen

CD-äänilevyn tietojen tarkistaminen

Peruuta Resume Play -toiminto painamalla ■ ⏮ kaksi kertaa. Kappaleiden kokonaismäärä ja kokonaistoistaika tulevat näyttöön.

MP3-/WMA-/AAC-tiedoston tarkistaminen

Paina toistuvasti DISPLAY ⏮, kun toistat levyllä olevaa MP3- tai WMA-tiedostoa tai USB-laitteessa olevaa MP3-, WMA- tai AAC-tiedostoa. Näyttö vaihtuu seuraavasti:

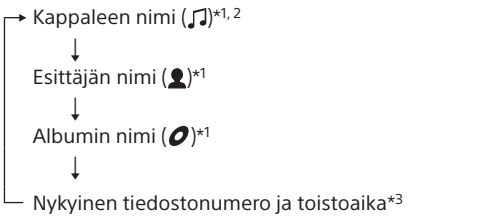

*1 Jos tiedostossa ei ole vastaavia ID3-, WMA- tai AAC-tunnistietoja, näyttössä vierivät tiedostonimi, "NO ARTIST" ja "NO ALBUM" kappaleen nimen, esittäjän nimen ja albumin nimen sijaan.

*2 Toiminnon nimi näytetään 2 sekunnin ajan, ennen kuin kappaleen nimi tulee näyttöön.

*3 Esittäjän nimi tai albumin nimi muuttuu täksi muutamam sekunnin kuluutta tai kun vieritys on suoritettu loppuun.

Radion tietojen tarkistaminen

Paina radion kuuntelun aikana toistuvasti DISPLAY ⏮.

Näyttö vaihtuu seuraavasti:

FM-asemia kuunneltaessa

Esiasetusnumero*1 → Taajuus

DAB-asemia kuunneltaessa

Esiasetusnumero*1 → DLS (Dynamic Label Segment)*2 → PTY-tunnus*2 (katso "PTY (ohjelmatyyppi)" kappaleesta "Tekniset tiedot") → Kanavanipunn tunnus*2 → Kanava → Bittinopeus*3 → Signaalitaso*3 → Komponenttitunnus

Voit palata normaaliin näyttöön painamalla ■ ⏮.

*1 Esiasetusnumero näkyy vain silloin, kun kuuntelet esiasetettua radioasemaa.

*2 Näyttöön voi tulla "NO DLS"; "NO PTY" tai "NO SIGNAL", jos dynamista selitesegmenttiä (DLS), PTY-tunnusta tai kanavanipunn tunnusta ei vastaanoteta.

*3 Näyttöön voi tulla "--:--", jos bittinopeutta tai signaalitasoa ei vastaanoteta.

Toistotilan valitseminen

Voit asettaa laitteen toistamaan kappaleita tai tiedostoja toistuvasti tai satunnaisessa järjestyksessä, kun levy tai USB-laite on pysähtynyt.

Paina toistuvasti PLAY MODE ⏮.

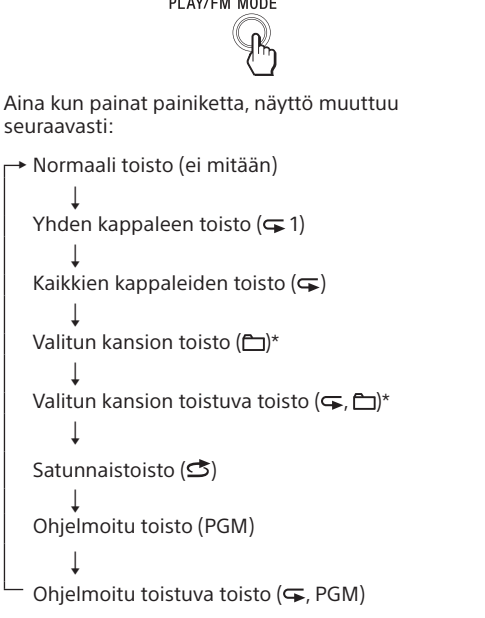

* Nämä toiminnot ovat käytettävissä vain silloin, kun toistat MP3- tai WMA-levyllä olevia MP3- tai WMA-tiedostoja tai USB-laitteessa olevia MP3-, WMA- tai AAC-tiedostoja.

Kappaleiden tai tiedostojen toistuva toisto (Repeat Play)

Voit asettaa laitteen toistamaan CD-äänilevyllä olevat CD-DA-kappaleet, CD-R- tai CD-RW-levyllä olevat MP3- tai WMA-tiedostot tai USB-laitteessa olevat MP3-, WMA- tai AAC-tiedostot normaalisaa, kansiokohtaisessa ja ohjelmoidussa toistotilassa toistokvasta.

- Ota CD- tai USB-toiminto käyttöön painamalla CD ⏮ tai USB ⏮.
- Jatka seuraavasti.

Jos haluat toistaa uudelleen	Toimi näin
Yhden kappaleen/ tiedoston	1 Paina toistuvasti PLAY MODE ⏮ , kunnes näyttöön tulee "☞ 1". <p>2 Valitse uudelleen toistettava kappale tai tiedosto painamalla ⏮ tai ▶▶ ⏮.</p> <p>3 Paina ▶▶ ⏮.</p>
Kaikki kappaleet/ tiedostot	1 Paina toistuvasti PLAY MODE ⏮ , kunnes näyttöön tulee "☞". <p>2 Paina ▶▶ ⏮.</p>

Jos haluat toistaa uudelleen	Toimi näin
MP3-/WMA-levyn tai USB-laitteen valitun kansion	1 Paina toistuvasti PLAY MODE ⏮ , kunnes näyttöön tulee "☞" ja "☞". <p>2 Valitse kansio painamalla 📁 + tai – ⏮.</p> <p>3 Paina ▶▶ ⏮.</p>
Ohjelmoidut kappaleet/ tiedostot	1 Ohjelmoi kappaleet tai tiedostot (katso "Oman ohjelman luominen (Ohjelmoitu toisto)"). <p>2 Paina PLAY MODE ⏮, kunnes näyttöön tulee "PGM" ja "☞".</p> <p>3 Paina ▶▶ ⏮.</p>

Toistuvan toiston peruuttaminen
Lopeta toisto painamalla ■ ⏮ ja paina sitten toistuvasti PLAY MODE ⏮, kunnes "☞" (tai "☞ 1") katoaa näytöstä.

Kappaleiden tai tiedostojen toistamisen satunnaisessa järjestyksessä (Shuffle Play)

Voit asettaa laitteen toistamaan CD-äänilevyllä olevat CD-DA-kappaleet, CD-R- tai CD-RW-levyllä olevat MP3- tai WMA-tiedostot tai USB-laitteessa olevat MP3-, WMA- tai AAC-tiedostot satunnaisessa järjestyksessä.

- Ota CD- tai USB-toiminto käyttöön painamalla CD ⏮ tai USB ⏮.
- Paina toistuvasti PLAY MODE ⏮, kunnes näyttöön tulee "☞".
- Aloita satunnaistoisto painamalla ▶▶ ⏮.

Satunnaistoiston peruuttaminen

Lopeta toisto painamalla ■ ⏮ ja paina sitten toistuvasti PLAY MODE ⏮, kunnes "☞" katoaa näytöstä.

Vihje

Satunnaistoiston aikana edellistä kappaleita tai tiedostoja ei voi valita painamalla ⏮ ⏮.

Oman ohjelman luominen (Ohjelmoitu toisto)

Voit määrittää enintään 25 levyllä tai USB-laitteessa olevan kappaleen tai tiedoston toistojärjestyksen.

- Ota CD- tai USB-toiminto käyttöön painamalla CD ⏮ tai USB ⏮.
- Paina toistuvasti PLAY MODE ⏮, kunnes näyttöön tulee "PGM".
- Valitse kappale tai tiedosto painamalla ⏮ tai ▶▶ ⏮.

Jos haluat määrittää tietyn kansion, jossa on MP3-, WMA- tai AAC-tiedostoja, valitse ensin kansio painamalla 📁 + tai – ⏮ ja valitse sitten tiedosto painamalla ⏮ tai ▶▶ ⏮.

- Paina ENTER ⏮. Kappale tai tiedosto on ohjelmoitu. Ohjelmavaiheen numero ja sen jälkeen kokonaistoistaika tulevat näyttöön. (Esimerkki: CD-äänilevy)

Radioasemien esiasettaminen

Voit tallentaa radioasemia laitteen muistiin. Voit esiasettaa enintään 30 radioasemaa: 20 FM-asemaa ja 10 DAB-asemaa.

FM-asemien automaattinen esiasettaminen

- Ota radiotoiminto käyttöön painamalla toistuvasti DAB/FM ⏮ ja valitse kaistaksi "FM".
- Paina DAB/FM ⏮, kunnes näytössä vilkkuu "AUTO".



- Tallenna asema painamalla ENTER ⏮. Asemat tallennetaan muistiin järjestyksessä pienemmistä taajuuksista suurempiin.

Radioasemien manuaalinen esiasettaminen

Voit virittää ja tallentaa haluttujen asemien radiotaajuudet manuaalisesti.

- Valitse kaista painamalla toistuvasti DAB/FM ⏮.
- Viritä halutulle asemalle.
- Paina ENTER ⏮, kunnes näytössä vilkkuu "DAB-xx" tai "FM-xx". (Esimerkki: DAB)



- Paina PRESET + tai – ⏮, kunnes haluamasi aseman esiasetusnumero vilkkuu näytössä.
- Tallenna asema painamalla ENTER ⏮.
- Jos valittuun esiasetusnumeroon on jo määrätty toinen asema, asema korvataan uudella asemalla.

Vihje

Esiasetetut radioasemat jäävät laitteen muistiin myös silloin, kun –verkkovirtajohto irrotetaan –paristot poistetaan.

Esiasettujen radioasemien kuunteleminen

Voit asettaa laitteen sammumaan automaattisesti tietyn ajan kuluutta.

- Paina SLEEP ⏮. Näyttöön ilmestyy oletusasetus ("90"), ja näyttö SLEEP-ilmaisin syttyy.
- Valitse halutun radioaseman tallennettu esiasetusnumero painamalla PRESET + tai – ⏮.

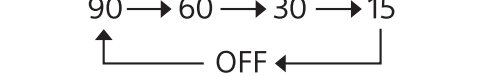

Aina kun painat painiketta, kesto (minuutteina) vaihtuu näyttössä, ja valittu asetus vahvistetaan automaattisesti noin 4 sekunnin kuluutta.

Vihje

Voit tarkistaa laitteen sammumiseen jäljellä olevan ajan painamalla SLEEP ⏮ uniajastimen asettamisen jälkeen uudelleen.

Valinnaisten laitteiden liittäminen

Voit nauttia valinnaisen laitteen, kuten kannettavan digitaalisen musiikkisoittimen, äänestä laitteen kaiuttimien kautta. Katkaise kaikkien laitteiden virta ennen liittäntöjen suorittamista. Lisätietoja on liitettävän laitteen käyttöohjeessa.

- Yhdistä AUDIO IN -liitäntä Ⓜ äänikaapelilla (lisävaruste) kannettavan digitaalisen musiikkisoittimen tai muun laitteen linjalähtöliitäntään.
- Käynnistä liitetty laite.
- Paina AUDIO IN ⏮ ja aloita toisto liitetyllä laitteella. Liitetyistä laitteesta tuleva ääni toistetaan kaiuttimista.

Jos haluat liittää laitteen televisioon tai videonauhuriin/-soittimeen, käytä jatkokaapelia (lisävaruste), jonka yhdessä päässä on stereominiliitin ja toisessa päässä on kaksi RCA-liitäntä.

Varoimet

Levyt, joita tässä laitteessa VOI toistaa

- CD-äänilevyt (CD-DA-kappaleet*)
- MP3-/WMA-tiedostoja sisältävät CD-R/-CD-RW-levyt, jotka on viimeistely*2 oikein.

*1 CD-DA on lyhenne sanoista Compact Disc Digital Audio. Se on CD-äänilevyllä käytetty tallennusstandardi.

*2 Viimeistely on prosessi, jolla CD-R/-CD-RW-levyt muunnetaan kuluttajille tarkoitettujen levysoitintuotteiden tukemaan muotoon. Viimeistely voidaan ottaa käyttöön tai poistaa käytöstä useimpien tallennusohjelmistojen lisäasetuksissa levyn luonnin aikana.

Levyt, joita tällä laitteella EI VOI toistaa:

- muut CD-R/-CD-RW-levyt kuin sellaiset, jotka on tallennettu CD-äänilevy muodossa tai ISO 9660 Level 1/Level 2- tai Joliet-yhteensopivassa muodossa
- tallennuslaadultaan huonot CD-R/-CD-RW-levyt, naarmuiset tai liikaiset CD-R/-CD-RW-levyt tai yhteensopimattomalla tallennusvälineellä tallennetut CD-R/-CD-RW-levyt
- viimeistelemättömät tai virheellisesti viimeistellyt CD-R/-CD-RW-levyt.

Huomautuksia levyistä

- Puhdista CD-levy puhdistusliinalla, jos levy on likainen. Pyyhi levyä keskustasta reunoja kohti. Jos levyllä on naarmuja, likaa tai sormenjälkiä, voi iimetä toistovirheitä.
- Älä käytä puhdistamiseen bensiiniä, tinneriä tai muita liuottimia aläkä alan liikkeissä myytävä puhdistusaineita tai vinyylilevyjen hoitamiseen tarkoitettuja antistaattisia suihkeita.
- Älä jätä CD-levyä suoraan auringonvaloon äläkä ilmanvaihtokanavan tai muiden lämmönlähteiden lähelle. Älä jätä levyä auringonpaisteeseen pysäköityn autoon, sillä lämpötila auton sisällä saattaa nousta hyvin korkeaksi.
- Älä kiinnitä paperia tai tarroja CD-levvyn tai naamuta CD-levyn pintaa.
- Sijoita CD-levy omaan koteloonsa käytön jälkeen.

Huomautus DualDisc-levyistä

- DualDisc on kaksipuolinen levy, jonka toiselle puolelle on tallennettu DVD-materiaalia ja toiselle puolelle digitaalista äänimateriaalia. Koska äänimateriaali puolei ei noudata Compact Disc (CD) -standardia, tuotteen toimintaa ei voida taata.

Tekijänoikeussuojauksella varustetut musiikkilevyt

- Tämä tuote on tarkoitettu Compact Disc (CD) -standardin mukaisten levyjen soittamiseen. Viime aikoina jotkin levy-yhtiöt ovat tuoneet markkinoille levyjä, jotka on koodattu tekijänoikeuksia suojaavalla tekniikalla. Huomaa, että jotkin näistä levyistä eivät ole CD-standardin mukaisia, eikä niitä voi välttämättä toistaa tällä laitteella.

Turvallisuusohjeita

- CD-soitinossa käytettävä lasersäde vahingoittaa silmiä, joten älä yritä avata koteloa. Laitteen saa huoltaa vain ammattilaitoinen huoltoliike.

- Jos laitteen sisään pääsee nestettä tai kiinteitä esineitä, keskeytä laitteen käyttö, irrota virtajohto pistorasiasta ja toimita laite huoltoon.
- Tällä laitteella ei voi toistaa epätavallisen (kuten sydämen, neilön tai tähden) muotoisia levyjä. Tällaisten levyjen toistaminen voi vaurioittaa laitetta. Älä käytä tällaisia levyjä.

- Virralähteistä
 - Jos haluat käyttää laitetta verkkovirralla, käytä laitteen mukana toimitettua verkkovirtajohtoa. Älä käytä mitään muuta johtoa.
 - Irrota virtajohto pistorasiasta, jos sitä ei käytetä pitkään aikaan.
- Jos et käytä paristoja, poista ne, jotta laite ei vioitu mahdollisen paristovuodon tai syöpmisen seurauksena.

Sijoittamisesta

- Älä jätä laitetta lämmönlähteiden lähelle, paikkaan, missä on suoraa auringonvaloa, paljon pölyä tai mekaanisia tärähdyksiä, tai autoon, jossa se altistuu suoraan auringon säteile.

- Älä aseta laitetta kaltevalle tai epävakaaile pinnalle.
- Älä aseta mitään lähemmäksi kuin 10 mm:n etäisyydelle laitteen takaosasta. Laitteen tuuletusaukkoja ei saa peittää, jotta laite toimii oikein ja sen komponentit kestävät mahdollisimman pitkään.
- Koska kaiuttimissa käytetään voimakasta magneettia, pidä magneettisesti koodatut luottokortit tai jousella toimivat vedettävät kellot kaukana laitteesta, jotta magneetti ei pääse vahingoittamaan niitä.

Käytöstä

- Jos laite tuodaan kylmästä suoraan lämpimään paikkaan tai sijoitetaan hyvin kosteaan tilaan, CD-soitinossa olevaan linssiin voi tiivistyä kosteutta. Tällöin laite ei ehkä toimi oikein. Jos näin käy, poista CD-levy ja odota noin tunti, jotta kosteus haihtuu.

Laitteen käsittelystä

- Älä jätä CD-tilaa auki, jotta siihen ei pääse kertymään pölyä tai likaa.

Kotelon puhdistamisesta

- Puhdista kotelo, paneeli ja säätimet pehmeällä kankaalla, jota on hieman kostutettu miedossa pesuaineliuoksessa. Älä käytä mitään hankaavia tynnyjä, pesuainehiuita tai liuottimia, kuten alkoholia tai bensiiniä.

Jos sinulla on laitteeseen liittyviä kysymyksiä tai ongelmia, ota yhteyttä lähimpään Sony-jälleenmyyjään.

Vianmääritys

Yleistä

Virta ei kytkedy laitteeseen.

- Varmista, että verkkovirtajohto on kytketty kunnolla pistorasiiaan.
- Varmista, että verkkovirtajohdon liitin on kytketty kunnolla AC IN -liitäntään.
- Varmista, että paristot on asetettu laitteeseen oikein, napaisuutta vastaavalla tavalla.
- Vaihda kaikki paristot uusiin, kun OPR/BATT-ilmaisin ⏮ himmenee.

Ääntä ei kuulu.

- Varmista, että olet valinnut kuunneltavaa musiikkia tai äänilähdettä vastaavan toiminnon.
- Irrota kuulokkeet, kun käytät kuulutalon kaiuttimia.

Äänessä on melua.

- Käytätkö joku laitteen lähellä matkapuhelinta tai muuta radioaaltoa säteilevää laitetta? Siirrä tällöin laite kauemmas näistä laitteista.

Kuuluu hiljaista huminaa.

- Tämä ei ole vika. Voit kuulla virtalähteen tilan mukaan hiljaisia huminaa.

”NOT IN USED” tulee näyttöön.

- Painoit painiketta, joka ei ole käytössä.

CD-/MP3-/WMA-soitin

CD-soitin ei toista CD-levyä, vaikka se on asetettu laitteeseen.

- Aseta CD-levy laitteeseen etikettipuoli ylöspäin.
- Puhdista CD-levy.
- Poista CD-levy ja jätä CD-tila noin tunniksi auki, jotta tiivistynyt kosteus pääsee haihtumaan.
- CD-R/-CD-RW-levy on tyhjä tai viimeistelemätön.
- Levyllä ei ole toistokelpoisia MP3-/WMA-tiedostoja.
- On ilmennyt CD-R/-CD-RW-levyn laatuun, tallennuslaitteeseen ja sovellusohjelmistoon liittyvä ongelma.
- Jos CD-R/-CD-RW-levy on tallennettu tietokoneella, se on viimeisteltävä.
- Vaihda kaikki paristot uusiin, kun OPR/BATT-ilmaisin ⏮ himmenee.

Näytössä näkyy ”NO CD”, kun levy ladataan.

- CD-tilaan ei ole asetettu levyä. Aseta levy laitteeseen.
- CD-levyllä on ehkä ilmennyt lukuongelma. Vaihda levy.
- CD-levy on ehkä asetettu laitteeseen väärin päin. Aseta levy laitteeseen etikettipuoli ylöspäin.
- Laitteeseen on asetettu levy (esimerkiksi DVD- tai BD-levy), jota ei voi toistaa. Vaihda levy.

Näytössä näkyy ”NO TRACK”, kun levy ladataan.

- Levyllä ei ole tuetussa muodossa tallennettuja äänitiedostoja, tai toistettavan tiedoston tiedostotunnistetta ei tueta.

Näytössä näkyy ”DISC ERR”, kun levy ladataan.

- CD-levy voi olla likainen. Puhdista levy.
- CD-levyllä voi olla naarmuuntunut. Vaihda levy.
- CD-levyllä on ehkä ilmennyt lukuongelma. Vaihda levy.
- CD-tilaan on ehkä asetettu tyhjä levy.

Ääni katkeilee.

- Vähennä äänenvoimakkuutta.
- Puhdista CD-levy tai vaihda se, jos se on vakavasti vahingoittunut.
- Sijoita laite sellaiseen paikkaan, jossa se ei pääse tärisemään.
- Puhdista linssi kaupallisesti saatavalla puhaltimella.
- Heikkolaatuisia CD-R/-CD-RW-levyjä käytettäessä tai tallennuslaitteeseen tai sovellusohjelmistoon liittyvien levyjen ilmetessä ääni voi katkella tai voi kuulua melua.

Toiston alkaminen kestää tavallista kauemmin.

- Seuraavien levyjen toiston käynnistämisen kestäää tavallista kauemmin:
 - monimutkaisella hakemistorakenteella tallennettu levy
 - useita kansioita tai muita kuin MP3-/WMA-tiedostoja sisältävä levy.

USB-laite

USB-laite ei toimi oikein.

- Jos liität yhteensopimattoman USB-laitteen, saattaa ilmetä seuraavia ongelmia.
 - USB-laitetta ei tunnisteta.
 - Tiedostojen ja kansiodien nimiä ei näytetä laitteessa.
 - Toisto ei onnistu.
 - Ääni hyppii.
 - Toistossa on melua.
 - Toistettu ääni on vääristynyt.

”NOT SUPPORT” näkyy.

- Yhdistettyä laitteessa on ilmennyt odottamaton virhe.

- Liitetty tuntematon laite.
- Liitetty USB-laite, jota ei tueta, ja suoritettu toisto- tai toiston keskeytustoiminto.

Näyttöön tulee ”OVER CURRENT”, ja laite sammuu automaattisesti.

- ψ (USB) -liitäntään ⏮ virta on todettu epänormaalksi. Irrota tällöin USB-laite ψ (USB) -liitäntästä ⏮, liitä USB-laite uudelleen ja kytkie virta laitteeseen uudelleen. Jos ongelma jatkuu laitteen virran kytkemisen jälkeen, ota yhteyttä lähimpään Sony-jälleenmyyjään.

Ääntä ei kuulu.

- USB-laite on ehkä kytketty väärin. Katkaise laitteen virta ja liitä USB-laite uudelleen. Kytke sitten virta laitteeseen.

Toistossa on melua, hyppimistä tai häiriöääniä.

- Katkaise laitteen virta ja liitä USB-laite uudelleen. Kytke sitten virta laitteeseen uudelleen.
- Musiikkitiedoissa on melua, tai äänessä on häiriöitä. Äänitiedostojen luonnin aikana on saattanut muodostua melua. Yritä luoda äänitiedostot uudelleen ja toistaa ne tällä laitteella.

USB-laitetta ei voi liittää ψ (USB) -liitäntään ⏮.

- USB-laitteen tai USB-kaapelin liitin yritetään liittää väärin päin. Liitä se ψ (USB) -liitäntään ⏮ oikein päin.

”READING” näkyy näytössä pitkään tai toiston käynnistyminen kestää kauan.

- Seuraavissa tilanteissa tietojen lukeminen voi kestää pitkään:
 - USB-laitteessa on useita kansioita ja tiedostoja.
 - Tiedostorakenne on monimutkainen.
 - Muisti on melkein täynnä.
 - Sisäinen muisti on pirstoutunut.
 - Edellä mainittujen ongelmien välttämiseksi suosittelemme, että noudatat seuraavia ohjeita:
 - Varmista, että USB-laitteessa on enintään 100 kansiota.
 - Varmista, että jokaisessa kansiossa on enintään 100 tiedostoa.

Virheellinen näyttö

- USB-laitteen tiedot saattavat olla vioittuneet. Lähetä musiikkitiedot USB-laitteeseen uudelleen.
- Laite pystyy näyttämään vain numerot ja kirjaimet. Muita merkkejä ei näytetä oikein.

USB-laitetta ei tunnisteta.

- Katkaise laitteen virta ja liitä USB-laite uudelleen. Kytke sitten virta laitteeseen.
- USB-laite ei toimi oikein. Lisätietoja tämän ongelman ratkaisemiseen on USB-laitteen käyttöohjeessa.

Toisto ei käynnisty.

- Katkaise laitteen virta ja liitä USB-laite uudelleen.

Toisto ei käynnisty ensimmäisestä kappaleesta