

SONY®

Kullanım kılavuzu

Akıllı Bluetooth® Telefon
SBH52

İçindekiler

Akıllı Bluetooth® Telefon Kullanım kılavuzu.....	3
Giriş.....	3
Temel Bilgiler.....	5
Başlarken.....	7
Telefonunuzu kullanma.....	8
Yasal bilgiler.....	11

Akıllı Bluetooth® Telefon Kullanım kılavuzu



Giriş

Fonksiyona genel bakış

Stereo Bluetooth® Telefon SBH52 cihazınız, hareket halindeyken hayatınızı kolaylaştırmak amacıyla tasarlanmıştır. Telefonunuzu, telefon veya tablet gibi Android™ işletim sistemi ile çalışan bir cihazla veya bilgisayar, müzik çalar veya bir telefon gibi Bluetooth® destekleyen, Android olmayan bir cihazla kullanabilirsiniz. Uyumlu bir cihazla eşlendiğinde, Bluetooth® telefonunuzu aşağıdaki eylemlerin birkaçını veya tümünü yerine getirmek için kullanabilirsiniz:

- Gelen çağrılarını yönetme, örneğin gelen bir çağrıyı cevaplama veya reddetme.
- Müzik çalan bir cihazdan müzik dinleme.
- Bluetooth® telefonun çağrı kaydından doğrudan arama yapma*.
- Metin mesajları, e-postalar, takvim etkinliği hatırlatıcıları ve sosyal ağ hizmetlerinden güncellemeler gibi etkinlik bildirimlerini görüntüleme*.
- Yüksek sesli okunan etkinlik bildirimleri alma*.
- Saati göstermek gibi diğer temel görevleri yerine getirme.

Bluetooth® telefonunuzu, anetn işlevi görecekt bir kablolu kulaklık setine bağladığınızda, tek başına FM radyo olarak da kullanabilirsiniz.

* Bu fonksiyonların çalışması için aramaları yönetmek ve mesajlaşmak gibi ilgili işlevleri destekleyen Android™ bir cihaz kullanmanız gerekir. Ayrıca Smart Connect ve Stereo Bluetooth® Handset SBH52 uygulamalarını Android™ cihaza yüklemiş olmanız gerekir.

Donanıma genel bakış

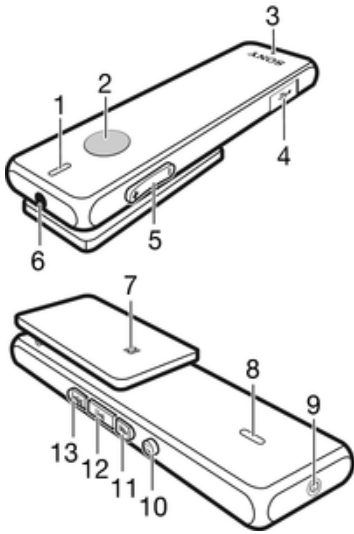

1 Ön hoparlör





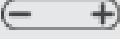

2 Eylem tuşu ●

Gelen çağrılarını cevaplamak için basın.

Gelen çağrılarını reddetmek için basılı tutun.

3	Mikrofon	
4	Micro USB portu	Pili şarj etmek için kabloyu takın.
5	Ses seviyesi tuşu 	Ses seviyesini ayarlamak için yukarı ve aşağı basın.
6	Telefon jakı	Kablolu kulaklık setleri için 3,5 mm giriş.
7	NFC algılama alanı	NFC işlemleri sırasında diğer cihazları bu alana dokundurun.
8	Arka hoparlör	
9	Güç tuşu ①	Telefonu açmak veya kapatmak için basılı tutun. Kapatıldığında, telefonu sıfırlamak için 15 saniye boyunca basılı tutun.
10	Geri tuşu/Menü tuşu ②	Şu işlemleri yapmak için basın: <ul style="list-style-type: none"> • Menüyü açma veya kapatma. • Bir adım geri gitme. • Çağrı sırasında hoparlör ile ahize arasında geçiş yapma.
11	Sonraki tuşu ③	Şu öğelere gitmek için basın: <ul style="list-style-type: none"> • Sonraki menü öğesine. • Sonraki parçaya. • FM frekans bandında 0,1 MHz artışlarla yukarı doğru. Şunu yapmak için basılı tutun: <ul style="list-style-type: none"> • Radyo kanalı aramak için frekans bandında ileriye doğru gitme
12	Oynat tuşu/Seç tuşu ④	Şu işlemleri yapmak için basın: <ul style="list-style-type: none"> • Geçerli medya dosyasını oynatır veya duraklatma. • Menü öğelerini seçme. • Yeni etkinlik bildirimlerini görüntüleme. Şunu yapmak için basılı tutun: <ul style="list-style-type: none"> • Bir çağrı sırasında mikrofonun sesini kapatma.
13	Önceki tuşu ⑤	Şu öğelere gitmek için basın: <ul style="list-style-type: none"> • Önceki menü öğesine. • Önceki parçaya. • FM frekans bandında 0,1 MHz artışlarla aşağı doğru. Şunu yapmak için basılı tutun: <ul style="list-style-type: none"> • Kanal aramak için frekans bandında geriye doğru gitme.

Durum simgesine genel bakış

	Pil şarj durumu
	Pil şarj oluyor
	Gelen çağrı
	Giden çağrı
	Devam eden çağrı
	Ses düzeyi göstergesi
	Mikrofon sessize alınmış



Ahize modu etkin



Hoparlör modu etkin

Temel Bilgiler

Telefonu şarj etme

Smart Bluetooth® Handset SBH52 ürününü ilk kez kullanmadan önce, yaklaşık 2,5 saat süreyle şarj etmeniz gerekir. Sony şarj üniteleri tavsiye edilir.

Telefonu şarj etmek için

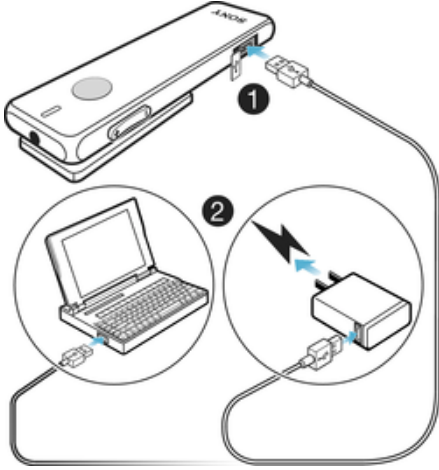

- 1 USB kablosunun bir ucunu şarj ünitesine veya bilgisayarın USB bağlantı noktasına takın.
- 2 Kablonun diğer ucunu, telefonunuzdaki Micro USB bağlantı noktasına takın.

Telefonu açma ve kapama

Telefonu açmak için

- Ekran açılıncaya kadar güç tuşunu ① basılı tutun.

Telefonu kapatmak için

- Ekran kapanıncaya kadar güç tuşunu ① basılı tutun.

Ekranı açma

Telefonu kullanmazsanız kısa bir süre sonra Smart Bluetooth® Handset SBH52 ürününüzdeki ekran kapanır. Bu kişisel bilgilerinizi korur ve güç tasarrufu sağlar.

Ekranı aktifleştirmek için

- Telefonunuzdaki herhangi bir tuşa basın.

Ses seviyesini ayarlama

Müzik veya çağrı ses seviyesini değiştirmek için

- Çağrı sırasında veya müzik dinlerken Ses seviyesi tuşuna yukarı veya aşağı yönde basın.

Menü seçenekleri

Aşağıdaki menü seçenekleri Bluetooth® telefonunuzda mevcuttur:

✕	Ayarları düzenleme
☰	Yeni etkinlikleri görüntüleme
🎵	Uyumlu bir cihazdan müzik çalma
📞	Çağrı kaydını görüntüleme
📻	FM radyo çalma

- ! Yeni etkinlikler simgesi ve çağrı kaydı simgesi, yalnızca telefonunuz Smart Bluetooth® Handset SBH52 uygulaması yüklenmiş olan bir Android™ cihazla eşlendiğinde ve bu cihaza bağlandığında görünür.

Menüyü açmak için

- Bluetooth® telefon ekranını açmak için herhangi bir tuşa basın sonra ☰ tuşuna basın.

Menüde gezinmek için

- 1 Telefon menüsünü açtıktan sonra, farklı menü seçeneklerinde gezinmek için ►► veya ◀◀ tuşuna basın.
- 2 Seçtiğiniz menü seçeneğini açmak için ►|| tuşuna basın veya bir adım geri gitmek için ☰ tuşuna basın.

Telefonu sıfırlama

Beklenmeyen davranış sergilemesi halinde telefonu sıfırlayın. Telefonu sıfırladığınızda eşlenen cihazlarla ilgili tüm bilgiler silinir.

Telefonu sıfırlamak için

- 1 Telefonun kapalı olduğundan emin olun.
 - 2 ☰ simgesi ekranda görünene kadar güç tuşunu ⓘ basılı tutun.
 - 3 ✓ seçmek için ►► veya ◀◀ tuşuna basın sonra ►|| tuşuna basın.
- ! ✕ seçerek de fabrika sıfırlama seçeneğine erişebilirsiniz.

Takma talimatı



Dışarıda kullanım sırasında **SBH52** ürününden en iyi performansı elde etmek için, telefonunuzu Bluetooth® ünitenizle aynı tarafta taşıdığınızdan emin olun.

Başlarken

Telefonunuzu Android™ bir cihazla kullanmak üzere hazırlama

Bluetooth® telefonunuzu Android™ bir cihazla kullanmaya başlamadan önce, aşağıdakileri yapmanız gerekir:

- Smart Connect uygulamasını Android™ cihaza yükleyin.
 - Manuel olarak (Bluetooth® kullanarak) veya otomatik olarak (NFC kullanarak) telefonu Android™ cihazla eşleyin.
 - Smart Bluetooth® Handset SBH52 uygulamasını Android™ cihaza yükleyin.
 - Bluetooth® telefonunuzun fonksiyonelliğini en uygun hale getirmek için Android™ cihaza Google Play™'den ek uygulamalar yükleyin.
- 💡 Smart Connect uygulaması, Sony Mobile'dan satın alınan tüm Android cihazlara önceden yüklenmiştir.

Smart Connect uygulamasını Android™ bir cihaza yüklemek için

- 1 Android™ cihazınızın ana uygulama menüsünden, **Google Play™** uygulamasını açmak için **Play Store** ögesini bulun ve dokununuz.
 - 2 Sağ üst köşedeki arama simgesine dokununuz ve arama alanına "Smart Connect" yazın, ardından arama simgesine tekrar dokununuz.
 - 3 **Smart Connect** ögesine dokununuz.
 - 4 **İndir** ve ardından **Kabul Et ve İndir** seçeneğine dokununuz.
 - 5 Uygulamayı yüklemek için Android™ cihazınızın ekranında beliren yönergeleri takip edin.
- ! Smart Connect uygulamasını telefon veya tablet gibi yalnızca Android™ bir cihaza yükleyebilirsiniz.

Telefonunuzu Android™ bir cihazla manuel olarak eşlemek için

- 1 **Android™ cihaz:** Bluetooth® fonksiyonunun açık olduğundan emin olun.
 - 2 Telefonunuzu kapatın.
 - 3 **Telefon:** ① Bluetooth® simgesi ⌘ görünene kadar güç tuşunu basılı tutun.
 - 4 **Android™ cihaz:** Bluetooth® cihazlarını tarayın, ardından kullanılabilir cihazlar listesinden Smart Bluetooth® Handset SBH52 ögesini seçin.
 - 5 **Android™ cihaz:** Ekranda görünen eşleme talimatlarını takip edin.
- 💡 Telefon ilk kez açıldığında otomatik olarak eşleme moduna girer.

Telefonunuzu ikinci bir Android™ cihazla manuel olarak eşlemek için

- 1 İlk Android™ cihazın telefonla düzgün eşlendiğinden emin olun.
- 2 **Telefon:** ① Bluetooth® simgesi ⌘ görünene kadar güç tuşunu basılı tutun.
- 3 **Android™ cihaz:** Bluetooth® fonksiyonunu açın ve Bluetooth® cihazları arayın sonra kullanılabilir cihazlar listesinden Smart Bluetooth® Handset SBH52 cihazını seçin.
- 4 **Android™ cihaz:** Ekranda görünen eşleme talimatlarını takip edin.

Telefonunuzu Android™ bir cihazla otomatik olarak eşlemek için

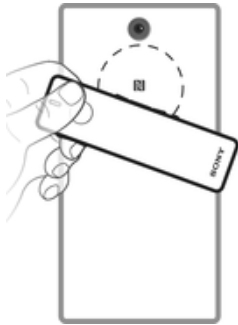

- 1 **Android™ cihaz:** NFC fonksiyonunun açık, ekranın kilitsiz ve etkin olduğundan emin olun.
 - 2 Her iki cihazın NFC algılama alanlarının birbirine temas etmesi için Android™ cihazı Bluetooth® telefonunuzun üzerine yerleştirin. Telefonunuzu açmanız gerekmez.
 - 3 **Android™ cihaz:** Ekranda görünen eşleme talimatlarını izleyin.
- ! Bu çizimde kullanılan cihaz yalnızca çizim amacıyla kullanılmıştır, kullanılan mevcut cihazı tam olarak göstermeyebilir.

Telefonunuzu ikinci bir Android™ cihazla otomatik olarak eşlemek için

- 1 İlk Android™ cihazın telefonla düzgün eşlendiğinden emin olun.
- 2 **Android™ cihaz:** NFC fonksiyonunun açık, ekranın kilitsiz ve etkin olduğundan emin olun.
- 3 Her iki cihazın NFC algılama alanlarının birbirine temas etmesi için Android™ cihazı Bluetooth® telefonunuzun üzerine yerleştirin. Telefonunuzu açmanız gerekmez.
- 4 **Android™ cihaz:** Ekranda görünen eşleme talimatlarını izleyin.

Smart Bluetooth® Handset SBH52 uygulamasını yüklemek için

- 1 Android™ cihazınıza Smart Connect uygulamasının yüklendiğinden emin olun.
- 2 Telefonu Android™ cihazınızla eşleyin.
- 3 **Android™ cihaz:** Smart Bluetooth® Handset SBH52 uygulamasını yüklemek için ekrandaki yönergeleri uygulayın.

Telefonunuza yeni uygulamalar indirmek ve yüklemek için

- 1 **Android™ cihaz:** Ana uygulama menüsünden **Smart Connect > SBH52 > Yeni etkinlikler** ögesini bulun ve dokununuz.
- 2 **Uygulamaları ara** ögesine dokununuz veya **UYGULAMALARIM** adı altındaki bir uygulamaya dokununuz.
- 3 Seçtiğiniz uygulamayı indirmek ve yüklemek için ekrandaki yönergeleri uygulayın.

Telefonunuzu Android™ olmayan bir cihazla kullanmak üzere hazırlama

Telefonunuzu Bluetooth® destekleyen Android™ olmayan bir cihazla kullanmaya başlamadan önce, aşağıdakilerden birini yapmanız gerekir:

- Bluetooth teknolojisini kullanarak, telefonu diğer cihaza manuel olarak eşleyin.
- NFC teknolojisini kullanarak, telefonu diğer cihaza otomatik olarak eşleyin.

Telefonunuzu Android™ olmayan bir cihazla manuel olarak eşlemek için

- Telefonu Android bir cihazla manuel olarak eşlemek için kullanılan prosedürün aynısını takip edin.

Telefonunuzu Android™ olmayan bir cihazla otomatik olarak eşlemek için

- Telefonunuzu Android bir cihazla otomatik olarak eşlemek için kullanılan prosedürün aynısını takip edin.

Telefonunuzu kullanma

Telefonunuzu telefon çağrılarını yönetmek amacıyla kullanma

Bluetooth® telefonunuzu gelen çağrıları yönetmek, örneğin çağrı cevaplamak veya reddetmek için kullanabilirsiniz. Telefonun ekranında arayanın telefon numarası gösterilir. Telefonu bir Android™ cihazla kullanıyorsanız, arayan numara, Android™ cihazda kişi olarak kaydedildiğinde arayanın adı da gösterilir. Kablolu mikrofonlu kulaklık seti telefona bağlı değilken, çağrıları cevaplamak için hoparlörü kullanabilirsiniz. Arama yapmak için telefonun çağrı kaydını da kullanabilirsiniz.

Ses kalitesini artırma

Stereo Bluetooth® Telefon SBH52 HD Ses'i destekler ve böylece sesli çağrılarının ses kalitesini artırır. Bu fonksiyon, Android cihazınızdaki Smart Bluetooth® Handset SBH52 uygulamasında mevcuttur. Fonksiyonun çalışması için, operatör ağının HD sesi de desteklemesi gerekir.

HD Ses fonksiyonunu aktifleştirmek için

- Smart Bluetooth® Handset SBH52 uygulamasında **Çağrı Yönetme** ögesine dokununuz ve **HD Ses** onay kutusunu işaretleyin.

Telefonla çağrı cevaplamak için

- Gelen çağrı sinyalini duyduğunuzda, ● tuşuna basın.
- Çağrı sırasında kulaklığı çıkarırsanız, hoparlöre geçiş yapmak için ☹ tuşuna basabilirsiniz. Kulaklığı geri takarsanız, ses otomatik olarak kulaklığa geri geçiş yapar.

Telefondaki çağrı kaydından arama yapmak için

- 1 Telefon ekranını açmak için herhangi bir tuşa basın, ardından çağrı kaydını açmak için ● tuşunu basılı tutun.
 - 2 Aramak istediğiniz kişi ya da numarayı seçmek için ►► veya ◄◄ tuşuna basın sonra arama yapmak için ►|| tuşuna basın.
- ! Telefonunuzdan çağrı kaydına doğrudan erişmek için, Android™ cihazınızda Smart Bluetooth® Handset SBH52 uygulaması yüklü olmalıdır.
 - Çağrılar sırasında daha iyi bir ses kalitesine sahip olmak istiyorsanız, Smart Bluetooth® Handset SBH52 uygulamasından aktifleştirilen HD Ses fonksiyonunu kullanmayı deneyin.

Çağrıyı bitirmek için

- Devam eden çağrı sırasında Eylem tuşuna ● basın.

Çağrıyı reddetmek için

- Gelen çağrı sinyalini duyduğunuzda, Eylem tuşunu ● basılı tutun.

İkinci bir çağrıyı cevaplamak için

- Devam eden çağrı sırasında gelen bir çağrı sinyali duyduğunuzda, Eylem tuşuna ● basın. Devam eden çağrı bekletmeye alınır.
- Başka bir çağrıya geçiş yapmak ve geçerli çağrıyı bekletmeye almak için de Sonraki ►► veya Önceki ◄◄ basabilirsiniz.

İkinci bir çağrıyı reddetmek için

- Devam eden bir çağrı sırasında gelen çağrı sinyali duyduğunuzda, ● Eylem tuşunu basılı tutun.

Bir çağrı sırasında mikrofonun sesini kapatmak için

- Seç tuşunu ►|| basılı tutun.

Müzik çalmak için telefonu kullanma

Telefonunuz diğer bir Bluetooth® uyumlu cihazla eşlendiğinde, bir kulaklık seti veya hoparlör kullanarak telefonunuz üzerinden diğer cihazdan müzik çalabilirsiniz. Ya da kulaklık bağlandığında telefonu tek başına bir radyo olarak kullanabilirsiniz. Müzik dinlemeye başlamadan önce bir müzik kaynağı seçmeniz gerekir.

Başka bir cihazdan müzik çalmak için

- 1 Diğer cihazdaki müzik çalar uygulamasının açık olduğundan emin olun.
- 2 Telefonunuzu açın.
- 3 Menüyü açmak için ⊖ tuşuna basın.
- 4 🎵 simgesinin seçilebilmesi için ▶▶▶ veya ◀◀◀ tuşuna basın.
- 5 Mevcut parçayı çalmak için ▶|| tuşuna basın.

Parçalar arasında gezinmek için

- Sonraki ▶▶▶ veya Önceki tuşuna ◀◀◀ basın.

Bir müzik parçasını hızlı bir şekilde ileri ve geri almak için

- Hızlı bir şekilde ileri ve geri almak için istediğiniz konuma ulaşana kadar Sonraki ▶▶▶ veya Önceki tuşunu ◀◀◀ basılı tutun.

FM radyo dinlemek için

- 1 Kulaklığın telefonunuza bağlı olduğundan emin olun.
- 2 Telefonu açın.
- 3 Menüyü açmak için ⊖ tuşuna basın.
- 4 📻 simgesinin seçilebilmesi için ▶▶▶ veya ◀◀◀ tuşuna basın.
- 5 ▶|| ögesine basın.

Radyo kanalı aramak için

- FM radyo dinlerken, Sonraki ▶▶▶ veya Önceki tuşunu ◀◀◀ basılı tutun.

Radyo frekansını el ile değiştirmek için

- FM radyo dinlerken, 100 kHz artışlarla yukarı veya aşağı gitmek için Sonraki ▶▶▶ veya Önceki tuşuna ◀◀◀ basın.

Telefonunuzu eşzamanlı olarak iki cihazla kullanma

Bluetooth® telefonunuzun iki farklı bağlantı modu vardır: Çoklu kullanım modu ve Tekli kullanım modu. Çoklu mod aynı anda iki bağlantıyı yönetmenize yardım eder, örneğin, cihazların birinden çağrıları idare etmenize ve diğerinden müzik çalmanıza izin verir. Telefonu ikinci cihazla başarılı bir şekilde eşledikten sonra Çoklu moda geçmelisiniz. İki cihazdan birini kullanmayı durdurduğunuzda el ile Tekli kullanım moduna geçiş yapmalısınız.

Telefonunuz, eşleştirilen cihazların ikisini de anımsar. Tekli moddan Çoklu moda geçiş yaparak önceki eşleştirilen cihazları kolaylıkla yeniden bağlayabilirsiniz. Böylelikle önceden eşlenen bir cihaz otomatik olarak algılanabilir.

Telefonunuz iki adet Android™ cihazla eşlenirse, etkinlik bildirimlerini görüntülemek ve telefonunuzdan çağrıları yönetmek için birini birincil cihaz olarak seçmeniz gerekir.

- ! Çoklu kullanım modunda en fazla iki cihaza bağlanabilirsiniz. Telefonu üçüncü bir cihazla eşlediğinizde, ilk eşlediğinizi cihaz telefonun belleğinden kaldırılır.

Çoklu kullanım ve Tekli kullanım modları arasında geçiş yapmak için

- 1 Telefonunuzun iki adet Bluetooth® uyumlu cihaza bağlı olduğundan emin olun.
- 2 Menüyü açmak için ⊖ tuşuna basın.
- 3 ✕ simgesini seçmek için ▶▶▶ veya ◀◀◀ tuşuna basın sonra ✓ tuşuna basın.
- 4 📶 simgesini seçmek için ▶▶▶ veya ◀◀◀ tuşuna basın sonra ✓ tuşuna basın.
- 5 Bir seçenek belirlemek için ▶▶▶ veya ◀◀◀ tuşuna basın sonra ✓ tuşuna basın.

Birincil olarak bir cihaz seçmek için

- 1 Menüyü açmak için Menü tuşuna (☰) basın.
- 2 X öğesini seçmek için Sonraki (▶▶) veya Önceki tuşuna (◀◀), ardından Seç tuşuna (✓) basın.
- 3 [📱] öğesini seçmek için Sonraki (▶▶) veya Önceki tuşuna (◀◀), ardından Seç tuşuna (✓) basın.
- 4 Birincil olarak ayarlamak istediğiniz cihaza ilişkin simgeyi vurgulamak için Sonraki (▶▶) veya Önceki tuşuna (◀◀), ardından Seç tuşuna (✓) basın.

Etkinlik bildirimlerini görüntülemek için telefonunuzu kullanma

Eşlenmiş bir Android™ cihazdan telefonunuzun ekranına aşağıdaki bildirim türlerinden alabilirsiniz:

- Metin mesajları.
 - E-posta.
 - Takvim etkinlik hatırlatıcıları.
 - Facebook™ ve Twitter™ gibi sosyal ağ hizmetlerinden güncellemeler.
- ! Yukarıda anlatılan fonksiyonların çalışması için önce Android™ cihazınıza ilgili metin mesajı, e-posta, takvim ve sosyal ağ uygulamalarını yüklemeniz gerekir. Daha ayrıntılı bilgi için, *Telefonunuza yeni uygulamalar indirmek ve yüklemek için* bölümüne bakın.

Telefonda etkinlik bildirimlerini görüntülemek için

- Bildirim geldiğinde (▶||) tuşuna basın.

Metin-konuşma fonksiyonunu kullanma

Bildirimler Android™ cihazınıza geldiğinde ilgili etkinlik bilgisinin telefonunuzdan size yüksek sesli okunmasını seçebilirsiniz. Örneğin, e-posta ve metin mesajlarını veya takvim hatırlatıcılarını dinleyebilirsiniz. Etkinlik bilgisi metin içeriyorsa, bu metin yüksek sesli okunurken telefonunuzda görüntülenir. Metin-konuşma fonksiyonunu kullanmak için Smart Connect uygulamasını kullanarak önce fonksiyonu açmanız gerekir.

- ! Telefonunuzla eşlediğiniz cihazın Metin-konuşma fonksiyonunu desteklemesi gerekir. Metin-konuşma fonksiyonu tüm dillerde desteklenmez.

Metin-konuşma fonksiyonunu açmak için

- 1 Android™ cihazınızın ana uygulama menüsünden, **Smart Connect > SBH52 > Ayarlar > Metinden konuşmaya** öğesini bulun ve dokununuz.
- 2 **Metinden konuşmaya** onay kutusunu işaretleyin.

Metinden konuşmaya fonksiyonuna bir dil seçmek için

- 1 Android™ cihazınızın ana uygulama menüsünden, **Smart Connect > SBH52 > Ayarlar > Metinden konuşmaya** öğesini bulun ve dokununuz.
- 2 **Dil** öğesine dokununuz, ardından bir seçenek belirleyin.

Yasal bilgiler

SonySBH52



Kullanmadan önce lütfen *Önemli bilgiler* broşürünü okuyun.

Bu Kullanım kılavuzu Sony Mobile Communications AB veya yerel yan kuruluşları tarafından, garantisiz olarak basılmıştır. Sony Mobile Communications AB, istediği zaman, önceden haber vermeksizin bu Kullanım kılavuzundaki yazım hataları, geçerli bilgilerdeki yanlışlar veya programlar ve/veya cihazların geliştirilmeleri nedeniyle gerekli olan değişiklikleri ve düzeltmeleri yapabilir. Bu tür değişiklikler, bu Kullanım kılavuzunun yeni sürümlerinde hayata geçirilecektir.

Her hakkı saklıdır.

©2013 Sony Mobile Communications AB.

Yayımlama numarası: 1277-5564.2

Bluetooth® cihazları arasındaki birlikte işlevlik ve uyumluluk değişikliği gösterir. Cihaz, Bluetooth özelliği kullanan ürünleri genel olarak destekler. 1.2 veya üstü ve Mikrofonlu Kulaklık Seti veya Handsfree profili. Sony, Sony Corporation şirketine ait bir ticari veya tescilli ticari markadır. Bluetooth, Bluetooth (SIG) Inc şirketine ait bir ticari markadır ve lisans altında kullanılmaktadır. Diğer tüm markalar kendi sahiplerinin mülkiyetindedir. Her hakkı saklıdır.

Burada bahsedilen tüm ürün ve şirket adları, kendi sahiplerinin ticari markaları veya tescilli ticari markalarıdır. Burada açıkça belirtilmeyen tüm haklar saklıdır. Diğer tüm markalar kendi sahiplerinin mülkiyetindedir.

Daha fazla bilgi için www.sonymobile.com adresini ziyaret edin.

Tüm resimler yalnızca açıklama amaçlı olup gerçek aksesuarı tam olarak tanımlamayabilir.

Declaration of Conformity for SBH52

We, **Sony Mobile Communications AB** of

Nya Vattentorget

SE-221 88 Lund, Sweden

declare under our sole responsibility that our product

Sony type RD-0060

and in combination with our accessories, to which this declaration relates is in conformity with the appropriate standards **EN 300 328:V1.7.1, EN 301 489-7:V1.3.1, EN 301 489-17:V2.1.1, EN 301 489-3:V1.4.1 and EN 60 950-1: 2006+A11:2009+A1:2010+A12:2011** following the provisions of, Radio Equipment and Telecommunication Terminal Equipment directive **1999/5/EC**.

Lund, June 2013

CE 0682



Anders Grynge

Director, Head of Global Type Approval

We fulfil the requirements of the R&TTE Directive (1999/5/EC).

FCC Statement

This device complies with Part 15 of the FCC rules. Operation is subject to the following two conditions: (1) This device may not cause harmful interference, and (2) This device must accept any interference received, including interference that may cause undesired operation.

Any change or modification not expressly approved by Sony may void the user's authority to operate the equipment.

This equipment has been tested and found to comply with the limits for a Class B digital device, pursuant to Part 15 of the FCC Rules. These limits are designed to provide reasonable protection against harmful interference in a residential installation. This equipment generates, uses and can radiate radio frequency energy and, if not installed and used in accordance with the instructions, may cause harmful interference to radio communications. However, there is no guarantee that interference will not occur in a particular installation.

If this equipment does cause harmful interference to radio or television reception, which can be determined by turning the equipment off and on, the user is encouraged to try to correct the interference by one or more of the following measures:

- Reorient or relocate the receiving antenna.
- Increase the separation between the equipment and receiver.
- Connect the equipment into an outlet on a circuit different from that to which the receiver is connected.
- Consult the dealer or an experienced radio/TV technician for help.

Industry Canada Statement

This device complies with RSS-210 of Industry Canada.

Operation is subject to the following two conditions: (1) this device may not cause interference, and (2) this device must accept any interference, including interference that may cause undesired operation of the device.

This Class B digital apparatus complies with Canadian ICES-003.

Cet appareil numérique de la classe B est conforme à la norme NMB-003 du Canada.

Avis d'industrie Canada

Le présent appareil est conforme aux CNR d'Industrie Canada applicables aux appareils radio exempts de licence.

L'exploitation est autorisée aux deux conditions suivantes: (1) l'appareil ne doit pas produire de brouillage, et, and (2) l'utilisateur de l'appareil doit accepter tout brouillage radioélectrique subi, même si le brouillage est susceptible d'en compromettre le fonctionnement.

Cet appareil numérique de la classe B est conforme à la norme NMB-003 du Canada.

Les dispositifs fonctionnant dans la bande 5150-5250 MHz sont réservés uniquement pour une utilisation à l'intérieur afin de réduire les risques de brouillage préjudiciable aux systèmes de satellites mobiles utilisant les mêmes canaux. Le gain maximal d'antenne permis pour les dispositifs utilisant les bandes 5250-5350 MHz et 5470-5725 MHz doit se conformer à la limite de p.i.r.e. Le gain maximal d'antenne permis (pour les dispositifs utilisant la bande 5725-5825 MHz) doit se conformer à la limite de p.i.r.e. spécifiée pour l'exploitation point à point et non point à point, selon le cas. De plus, les utilisateurs devraient aussi être avisés que les utilisateurs de radars de haute puissance sont désignés utilisateurs principaux (c.-à-d., qu'ils ont la priorité) pour les bandes 5 250-5 350 MHz et 5 650-5 850 MHz et que ces radars pourraient causer du brouillage et/ou des dommages aux dispositifs LAN-EL.