

**SONY®**

# Bedienungsanleitung

Stereomikrofon  
STM10

# Inhaltsverzeichnis

<b>Grundlagen.....</b>	<b>3</b>
Funktionen im Überblick.....	3
Überblick über die Hardware.....	3
Montage.....	4
<b>Verwenden Ihres Mikrofons.....</b>	<b>5</b>
Audioaufnahme.....	5
Tonaufnahme bei Videos .....	8
<b>Rechtliche Informationen.....</b>	<b>9</b>

# Grundlagen

## Funktionen im Überblick

Das **STM10** ist ein tragbares Stereo-Mikrofon, das so konzipiert ist, dass es mit Xperia™ Geräten von Sony mit fünfpoligem Audiozubehör und 3,5-mm-Klinkensteckern verbunden und verwendet werden kann, wie z. B. mit dem **Xperia™ Z2** oder dem **Xperia™ Z3**. Mit dem STM10 erhalten Sie erstklassigen Stereoton bei Musiktiteln, Interviews und Videoaufnahmen.

## Überblick über die Hardware

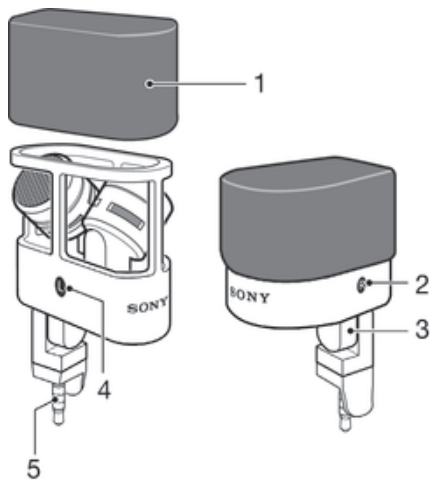

- |   |                |
|---|----------------|
| 1 | Windsack       |
| 2 | Rechts         |
| 3 | Verbindung     |
| 4 | Links          |
| 5 | 3,5 mm Stecker |

## Montage

So montieren Sie das Mikrofon

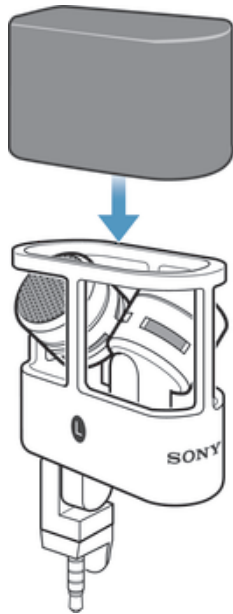

- Bedecken Sie den Kopf des Mikrofons mit der Windsocke.

# Verwenden Ihres Mikrofons

## Audioaufnahme

Zur Verwendung des Mikrofons und zum Aufnehmen müssen Sie zunächst die Anwendung Audioaufzeichnung installieren, die auf Google Play™ verfügbar ist. Wenn die Anwendung installiert ist, werden Ihre Aufnahmen als WAV- oder MP4-Datei gespeichert, je nachdem, welche Audioqualität Sie für die Aufnahme auswählen. Die Dateien werden im Ordner **Aufnahmen** im internen Speicher Ihres Xperia Geräts gespeichert.

Bei einigen Xperia Geräten müssen Sie das Mikrofon über die Soundeinstellungen aktivieren, wenn Sie das Mikrofon STM10 zum ersten Mal anschließen. Das Xperia Gerät verwendet das Mikrofon STM10 dann automatisch als Standardmikrofon für die Audioaufnahme, sofern das Mikrofon angeschlossen ist. Wenn Sie allerdings mehr als ein fünfpoliges Audiozubehör in Verbindung mit Ihrem Gerät verwenden, müssen Sie das Mikrofon STM10 ggf. bei jedem Anschließen erneut aktivieren.

Bei starkem Wind kann es vorkommen, dass das STM10 während der Aufnahme deaktiviert wird. In diesem Fall wird das im Xperia Gerät integrierte Mikrofon aktiviert und die Aufnahme fortgesetzt. Optimale Ergebnisse bei Aufnahmen im Freien erzielen Sie mit der im Lieferumfang enthaltenen Windsocke.

### So installieren Sie die Audioaufzeichnung-Anwendung:

- 1 Tippen Sie unter **Startbildschirm** auf Ihrem Xperia™ Gerät auf . Suchen Sie dann nach **Play Store** und tippen Sie darauf.
- 2 Suchen Sie in **Play Store** nach „Audioaufzeichnung“.
- 3 Wählen Sie **Audioaufzeichnung** aus der Ergebnisliste aus und folgen Sie anschließend den Anweisungen auf dem Bildschirm, um die Anwendung herunterzuladen und zu installieren.

### So aktivieren Sie das Mikrofon:

- 1 Tippen Sie im **Startbildschirm** Ihres Xperia™ Geräts auf .
  - 2 Tippen Sie auf **Einstellungen** > **Ton** > **Audiozubehör** und wählen Sie anschließend **Stereo-Mikrofon STM10**.
- ! Je nach Xperia™ Gerät ist diese Funktion ggf. nicht verfügbar.

### So stellen Sie die Empfindlichkeit des Mikrofons ein:

- 1 Tippen Sie im **Startbildschirm** Ihres Xperia™ Geräts auf .
  - 2 Tippen Sie auf **Einstellungen** > **Ton** > **Soundeinstellungen** > **Empfindlichkeit Mikrofon** und wählen Sie anschließend eine Option aus.
- ! Je nach Xperia™ Gerät ist diese Funktion ggf. nicht verfügbar.

## Audioaufzeichnung Anwendung im Überblick



- 1 Alle Aufnahme-Steuerungen anzeigen
- 2 Liste aller gespeicherten Aufnahmen anzeigen
- 3 Menü „Einstellungen“
- 4 Mikrofontest
- 5 Stereo-Tonqualität für Aufnahmen verwenden
- 6 Zeitzähler
- 7 Aufnahme stoppen oder abspielen
- 8 Aufnahme abspielen
- 9 Aufnahme starten
- 10 Aufnahme-Details
- 11 Tonqualität-Optionen

## Mikrofon positionieren

Für eine gute Stereoton-Qualität muss das Mikrofon STM10 nach dem Anschließen an ein Xperia Gerät korrekt ausgerichtet werden.

### So positionieren Sie das Mikrofon

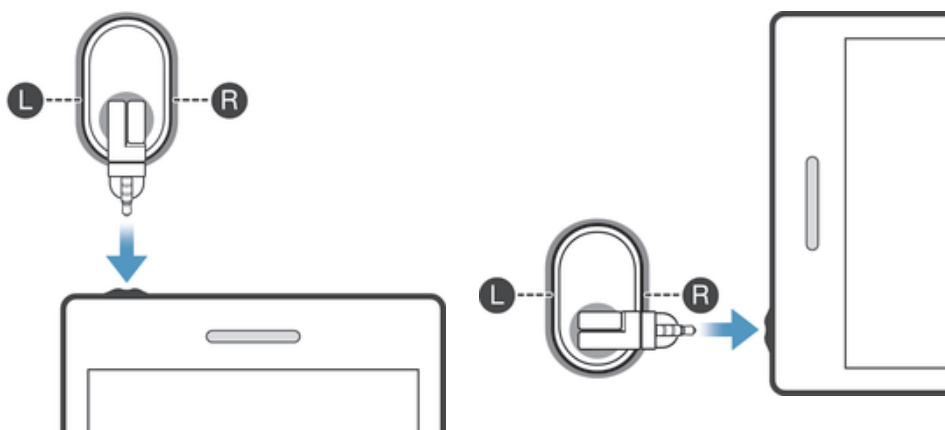

- 1 Stecken Sie das Mikrofon in den Klinkenstecker.
- 2 Drehen Sie den Kopf des Mikrofons so, dass **L** und **R** so wie auf der Abbildung positioniert sind.

So nehmen Sie Stereoton auf:

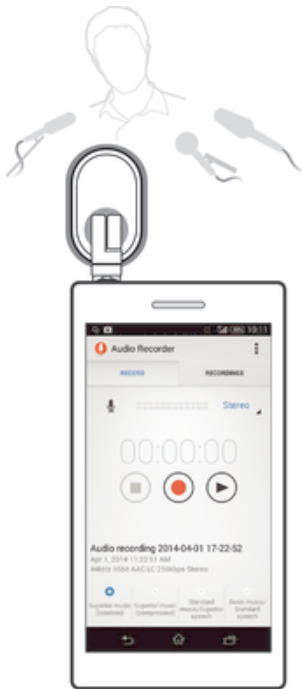

- 1 Vergewissern Sie sich, dass die Anwendung Audioaufzeichnung erfolgreich auf dem Xperia™ Gerät installiert wurde.
- 2 Schließen Sie das Mikrofon an das Xperia™ Gerät an und richten Sie es korrekt aus.
- 3 Achten Sie darauf, dass das Mikrofon aktiviert ist bzw. dass eine Empfindlichkeitsstufe für das Mikrofon ausgewählt ist.
- 4 Tippen Sie unter **Startbildschirm** auf Ihrem Xperia™ Gerät auf . Suchen Sie dann nach **Audioaufzeichnung** und tippen Sie darauf.
- 5 Berühren und halten Sie die Tonqualität-Optionen für 2 Sekunden, um die Tonqualität für Ihre Aufnahme einzustellen.
- 6 Tippen Sie zum Starten der Aufnahme auf .
- 7 Berühren und halten Sie für 2 Sekunden, um die Aufnahme zu stoppen.

So halten Sie Ihre Aufnahme an:

- Berühren und halten Sie für 2 Sekunden.

So spielen Sie die aktuelle Aufnahme ab:

- Tippen Sie auf , nachdem Sie mit dem Aufnehmen fertig sind.

So spielen Sie eine Aufnahme ab:

- 1 Tippen Sie in der Anwendung **Audioaufzeichnung** auf **AUFNAHMEN** und tippen Sie anschließend auf die Aufnahme, die Sie abspielen möchten.
- 2 Tippen Sie auf , um die Aufnahme zu starten.

So teilen Sie eine Aufnahme

- 1 Tippen Sie in der Anwendung **Audioaufzeichnung** auf **AUFNAHMEN** und tippen Sie anschließend auf die Aufnahme, die Sie teilen möchten.
- 2 Tippen Sie auf und tippen Sie anschließend auf die Anwendung, die Sie verwenden möchten, um die ausgewählten Aufnahmen zu teilen.
- 3 Folgen Sie den Anweisungen auf dem Bildschirm, um den Vorgang abzuschließen.

So löschen Sie eine Aufnahme

- 1 Tippen Sie in der Anwendung **Audioaufzeichnung** auf **AUFNAHMEN** und tippen Sie anschließend auf die Aufnahme, die Sie löschen möchten.
- 2 Tippen Sie auf und anschließend auf **OK**.

### So ändern Sie den Dateityp einer Aufnahme:

- 1 Tippen Sie in der Anwendung **Audioaufnahme** auf **AUFNAHMEN** und wählen Sie dann die zu ändernde Datei aus.
- 2 Tippen Sie zum Ändern des Dateityps von Musik zu Sprache auf **Musik > Sprache**. Tippen Sie zum Ändern des Dateityps von Sprache zu Musik auf **Sprache > Musik**.

### So schneiden Sie eine Aufnahme:

- 1 Tippen Sie in der Anwendung **Audioaufnahme** auf **AUFNAHMEN** und wählen Sie dann die zu schneidende Datei aus.
- 2 Tippen Sie auf . Es wird eine grüne Leiste mit Griffen angezeigt.
- 3 Ziehen Sie entsprechend an den Griffen, um den zu schneidenden Teil zu markieren. Der markierte Teil im grünen Bereich zwischen den beiden Griffen wird beibehalten, der in Rot markierte Rest wird gelöscht.
- 4 Tippen Sie auf **Anwenden** und anschließend zum Bestätigen auf **OK**. Die Änderungen sind nun gespeichert.

### So reduzieren Sie Windgeräusche bei der Aufnahme:

- 1 Tippen Sie in der Anwendung **Audioaufnahme** auf **AUFNAHMEN** und wählen Sie dann die Datei aus, in der Sie Windgeräusche reduzieren möchten.
- 2 Tippen Sie auf  und anschließend zum Bestätigen auf **OK**. Die Änderungen sind nun gespeichert.



### So gleichen Sie eine Aufnahme ab:

- 1 Tippen Sie in der Anwendung **Audioaufnahme** auf **AUFNAHMEN** und wählen Sie dann die abzugleichende Datei aus.
- 2 Tippen Sie auf  und anschließend zum Bestätigen auf **OK**. Die Änderungen sind nun gespeichert.

## Tonaufnahme bei Videos

### So nehmen Sie den Ton für ein Video auf:



- 1 Schließen Sie das Mikrofon an und richten Sie es korrekt aus.
- 2 Achten Sie darauf, dass das Mikrofon aktiviert ist bzw. dass eine Empfindlichkeitsstufe für das Mikrofon ausgewählt ist.
- 3 Aktivieren Sie die Kamera des Geräts und richten Sie die Kamera auf das Objekt.
- 4 Tippen Sie zum Starten der Aufnahme auf .
- 5 Tippen Sie zum Stoppen der Aufnahme auf .



# Rechtliche Informationen

## Sony STM10

Lesen Sie vor der Verwendung das separat bereitgestellte Merkblatt *Wichtige Informationen* durch.

Diese Bedienungsanleitung wird ohne jegliche Gewährleistung von Sony Mobile Communications AB oder einer regionalen Tochtergesellschaft veröffentlicht. Korrekturen und Änderungen dieser Bedienungsanleitung zur Beseitigung typografischer Fehler und redaktioneller Ungenauigkeiten sowie aufgrund von Verbesserungen der Programme und/oder Geräte können von Sony Mobile Communications AB jederzeit und ohne Ankündigung vorgenommen werden. Änderungen dieser Art werden in zukünftigen Ausgaben dieser Bedienungsanleitung berücksichtigt.

Alle Rechte vorbehalten.

©2014 Sony Mobile Communications AB.

Sony ist eine Marke oder eingetragene Marke der Sony Corporation. Alle Rechte vorbehalten.

Alle anderen in diesem Dokument verwendeten Produkt-, Dienst- und Firmennamen sind Marken oder eingetragene Marken der jeweiligen Eigentümer. Alle in diesem Dokument nicht ausdrücklich gewährten Rechte sind vorbehalten.

Weitere Informationen finden Sie unter [www.sonymobile.com](http://www.sonymobile.com).

Alle Abbildungen dienen ausschließlich der Illustration und zeigen nicht immer exakte Darstellungen Ihres Zubehörs.