

SONY[®]

Guida per l'utente

Microfono stereo
STM10

Indice

Informazioni di base.....	3
Panoramica sulle funzioni.....	3
Panoramica sull'hardware.....	3
Montaggio.....	4
Utilizzo del microfono.....	5
Registrazione dell'audio.....	5
Registrazione dell'audio dei video	8
Informazioni legali.....	9

Informazioni di base

Panoramica sulle funzioni

Il microfono stereo portatile **STM10** è stato progettato per essere utilizzato con i dispositivi Xperia™ di Sony che supportano il connettore audio a 5 poli e quello jack da 3,5 mm, ad esempio **Xperia™ Z2** o **Xperia™ Z3**. È possibile utilizzare il microfono STM10 per effettuare registrazioni audio stereo in alta qualità di brani musicali, interviste o video.

Panoramica sull'hardware

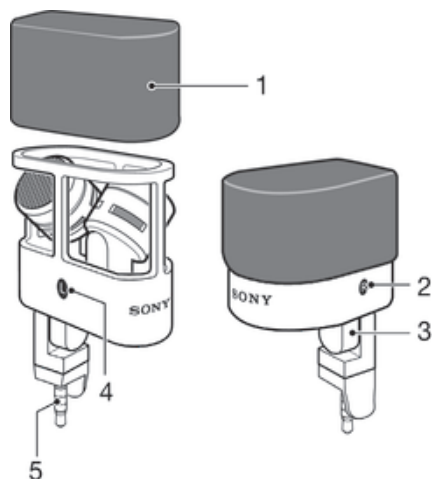

1	Rivestimento
2	Lato destro
3	Giunzione
4	Lato sinistro
5	Spina da 3,5 mm

Montaggio

Per assemblare il microfono

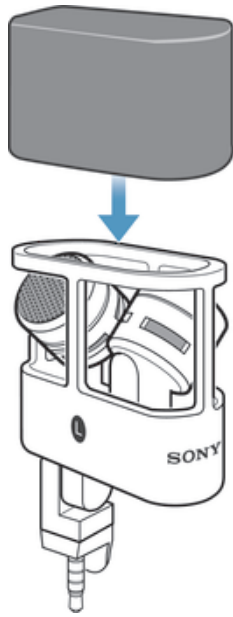

- Coprire la parte superiore del microfono con un rivestimento.

Utilizzo del microfono

Registrazione dell'audio

Per utilizzare il microfono ed effettuare registrazioni, è necessario innanzitutto installare l'applicazione Registratore audio, disponibile in Google Play™. Una volta installata l'applicazione, le registrazioni vengono salvate come file WAV o MP4 in base alle opzioni relative alla qualità audio selezionate. I file vengono salvati nella cartella **Registrazioni** nell'archivio interno del dispositivo Xperia.

Nel caso di alcuni dispositivi Xperia, è necessario attivare il microfono tramite le impostazioni audio quando si collega il microfono STM10 per la prima volta. In seguito, il dispositivo Xperia utilizza automaticamente il microfono STM10 collegato come predefinito per le registrazioni audio. Tuttavia, se si utilizza più di un accessorio audio di cinque poli con il dispositivo, sarà necessario attivare il microfono STM10 ogni volta che viene collegato.

Condizioni climatiche avverse potrebbero causare lo spegnimento del microfono STM10 durante l'esecuzione di registrazioni. In questo caso, il microfono integrato del dispositivo Xperia viene attivato per continuare la registrazione. Per ottenere risultati ottimali durante la registrazione in ambienti esterni, utilizzare la manica a vento fornita al momento dell'acquisto.

Per installare l'applicazione Registratore audio

- 1 Dalla **Schermata Home** del dispositivo Xperia™, sfiorare  quindi trovare e sfiorare **Play Store**.
- 2 In **Play Store**, cercare "Registratore audio".
- 3 Selezionare **Registratore audio** nell'elenco dei risultati di ricerca, quindi attenersi alle istruzioni visualizzate sullo schermo per scaricare e installare l'applicazione.

Per attivare il microfono

- 1 Dalla **Schermata Home** del dispositivo Xperia™, sfiorare .
 - 2 Trovare e sfiorare **Impostazioni** > **Audio** > **Accessori audio**, quindi selezionare **Microfono stereo STM10**.
- ! A seconda del dispositivo Xperia™ utilizzato, è possibile che questa funzione non sia disponibile.

Per impostare la sensibilità del microfono

- 1 Dalla **Schermata Home** del dispositivo Xperia™, sfiorare .
 - 2 Trovare e sfiorare **Impostazioni** > **Audio** > **Impostazioni audio** > **Sensibilità microfono**, quindi selezionare un'opzione.
- ! A seconda del dispositivo Xperia™ utilizzato, è possibile che questa funzione non sia disponibile.

Registratore audio panoramica dell'applicazione



- 1 Visualizzare tutti i controlli necessari a effettuare una registrazione
- 2 Visualizzare un elenco di tutte le registrazioni salvate
- 3 Menu Impostazioni
- 4 Test microfono
- 5 Utilizzare la qualità audio stereo per una registrazione
- 6 Contatore
- 7 Interrompere o riprodurre una registrazione
- 8 Riprodurre una registrazione
- 9 Avviare la registrazione
- 10 Dettagli della registrazione
- 11 Opzioni relative alla qualità audio

Posizionamento del microfono

Per ottenere una buona qualità audio stereo, è necessario posizionare il microfono STM10 con il giusto orientamento dopo averlo collegato a un dispositivo Xperia.

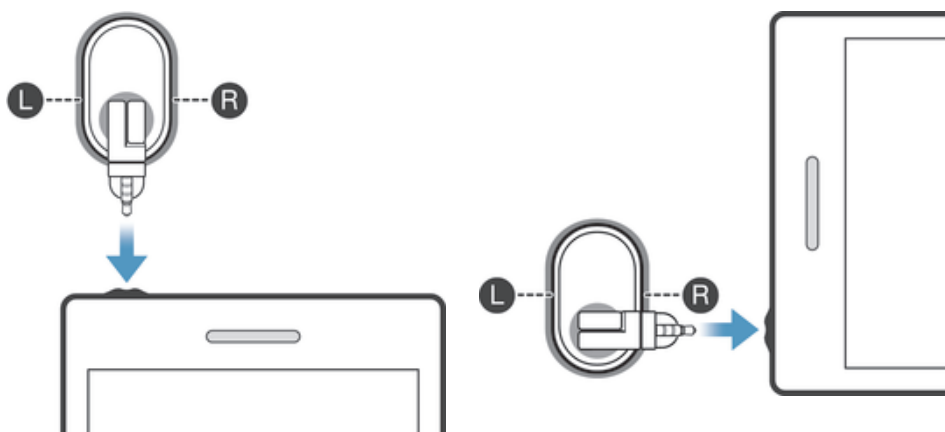

Per posizionare il microfono



- 1 Inserire il microfono nel connettore jack.
- 2 Ruotare la testa del microfono in modo che L e R siano posizionati come visualizzato nell'illustrazione.

Per registrare audio stereo



- 1 Assicurarsi che l'applicazione Registratore audio sia installata sul dispositivo Xperia™.
- 2 Collegare il microfono al dispositivo Xperia™ e posizionarlo con l'orientamento corretto.
- 3 Assicurarsi che il microfono sia attivato o che sia stato selezionato un livello di sensibilità del microfono.
- 4 Dalla **Schermata Home** del dispositivo Xperia™, sfiorare , quindi trovare e sfiorare **Registratore audio**.
- 5 Per selezionare la qualità dell'audio per la registrazione, tenere premuto una delle opzioni relative alla qualità dell'audio per 2 secondi.
- 6 Per iniziare la registrazione, sfiorare .
- 7 Per interrompere la registrazione, tenere premuto  per 2 secondi.

Per sospendere la registrazione

- Toccare e tenere premuto  per 2 secondi.

Per riprodurre la registrazione corrente

- Al termine della registrazione, sfiorare .

Per riprodurre una registrazione salvata

- 1 Nell'applicazione **Registratore audio**, sfiorare la scheda **REGISTRAZIONI**, quindi sfiorare la registrazione che si desidera riprodurre.
- 2 Sfiore  per riprodurre la registrazione.

Per condividere una registrazione

- 1 Nell'applicazione **Registratore audio**, sfiorare la scheda **REGISTRAZIONI**, quindi sfiorare la registrazione che si desidera condividere.
- 2 Sfiore , quindi sfiorare l'applicazione che si desidera utilizzare per condividere la registrazione selezionata.
- 3 Seguire le istruzioni sullo schermo per completare la procedura.

Per eliminare una registrazione

- 1 Nell'applicazione **Registratore audio**, sfiorare la scheda **REGISTRAZIONI**, quindi sfiorare la registrazione che si desidera eliminare.
- 2 Sfiore , quindi sfiorare **OK**.

Per modificare il tipo di file della registrazione

- 1 Nell'applicazione **Registratore audio**, sfiorare la scheda **REGISTRAZIONI**, quindi selezionare il file che si desidera modificare.
- 2 Per modificare il tipo di file da musica a sintesi vocale, sfiorare **Musica > Sintesi vocale**. Per modificare il tipo di file da sintesi vocale a musica, sfiorare **Sintesi vocale > Musica**.

Per tagliare una registrazione

- 1 Nell'applicazione **Registratore audio**, sfiorare la scheda **REGISTRAZIONI**, quindi selezionare il file che si desidera tagliare.
- 2 Sfiore . Viene visualizzata una barra verde con delle manopole.
- 3 Trascinare le manopole per contrassegnare la parte che si desidera tagliare. La parte contrassegnata in verde tra le due manopole sarà la parte rimanente mentre il resto, contrassegnato in rosso, verrà rimosso.
- 4 Sfiore **Applica**, quindi sfiorare **OK** per confermare. Le modifiche sono ora salvate.

Per ridurre il rumore di fondo in una registrazione

- 1 Nell'applicazione **Registratore audio**, sfiorare la scheda **REGISTRAZIONI**, quindi selezionare il file in cui si desidera rimuovere il rumore di fondo.
- 2 Sfiore , quindi sfiorare **OK** per confermare. Le modifiche sono ora salvate.



Per normalizzare una registrazione

- 1 Nell'applicazione **Registratore audio**, sfiorare la scheda **REGISTRAZIONI**, quindi selezionare il file che si desidera normalizzare.
- 2 Sfiore , quindi sfiorare **OK** per confermare. Le modifiche sono ora salvate.

Registrazione dell'audio dei video

Per registrare l'audio di un video



- 1 Collegare il microfono e posizionarlo con l'orientamento corretto.
- 2 Assicurarsi che il microfono sia attivato o che sia stato selezionato un livello di sensibilità del microfono.
- 3 Attivare la fotocamera del dispositivo, quindi puntarla verso il soggetto.
- 4 Per iniziare la registrazione, sfiorare .
- 5 Per interrompere la registrazione, sfiorare .

Informazioni legali

Sony STM10

Prima dell'utilizzo, leggere lo stampato *Informazioni importanti* fornito separatamente.

La presente Guida per l'utente è pubblicata da Sony Mobile Communications AB o relativa affiliata, senza alcuna precisa garanzia. Sony Mobile Communications AB si riserva il diritto di apportare in qualsiasi momento e senza notifica eventuali modifiche e miglioramenti a questo manuale dovuti a errori tipografici, imprecisioni, aggiornamenti delle informazioni oppure ad aggiornamenti di programmi e/o dei dispositivi. Tali modifiche verranno inserite nelle edizioni successive della presente Guida per l'utente.

Tutti i diritti riservati.

©2014 Sony Mobile Communications AB.

Sony è un marchio o marchio registrato di Sony Corporation. Tutti i diritti riservati.

Tutti gli altri nomi di prodotti, servizi e società citati nel presente documento sono marchi o marchi registrati dei rispettivi proprietari. Qualsiasi diritto non espressamente garantito nel presente documento è riservato.

Per ulteriori informazioni, visitare il sito Web www.sonymobile.com.

Tutte le illustrazioni vengono fornite a titolo puramente indicativo e potrebbero non rappresentare esattamente l'accessorio.