

SONY®

Руководство по эксплуатации

Стереомикрофон
STM10

Содержание

Основная информация.....	3
Обзор функций.....	3
Обзор устройства.....	3
Сборка.....	4
Использование микрофона.....	5
Запись звука.....	5
Запись звука во время видеосъемки	8
Юридическая информация.....	9

Основная информация

Обзор функций

Ваше устройство **STM10** — это портативный стереомикрофон, который предназначен для использования с устройствами Sony Xperia™, поддерживающими 5-контактный аудиоразъем 3,5 мм, например **Xperia™ Z2** или **Xperia™ Z3**. Используйте STM10 для получения высококачественного стереозвуча во время записи музыки, интервью или видео.

Обзор устройства

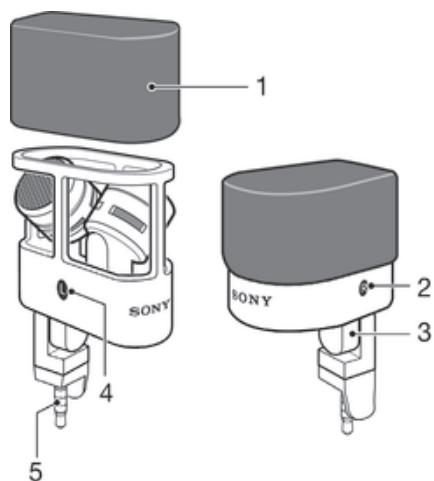

1	Ветрозащита
2	Правая сторона
3	Шарнир
4	Левая сторона
5	Штекер 3,5 мм

Сборка

Сборка микрофона

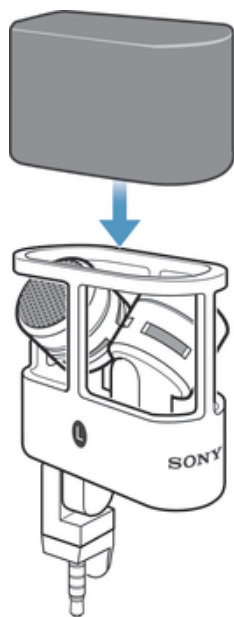

- Наденьте на микрофон ветрозащиту.

Использование микрофона

Запись звука

Для использования микрофона и записи звука сначала необходимо установить приложение **Аудиозапись**, которое доступно в Google Play™. После установки приложения записи сохраняются как файлы WAV или MP4, что зависит от выбранного варианта, определяющего качество звука.

Файлы сохраняются в папке **Записи** на внутреннем накопителе устройства Xperia.

Для некоторых устройств Xperia при первом подключении микрофона STM10 необходимо активировать микрофон в параметрах звука. После этого при подключении микрофона STM10 устройство Xperia автоматически использует его в качестве микрофона по умолчанию для записи звука. Но если вы используете со своим устройством более одного пятиконтактного аудиоаксессуара, возможно, придется активировать микрофон STM10 перед каждым его подключением.

Сильный ветер может вызвать автоматическое выключение STM10 во время записи. В этом случае активируется встроенный микрофон Xperia, и запись продолжится. Для получения наилучших результатов во время записи вне помещения используйте ветрозащиту, входящую в комплект поставки.

Установка приложения Аудиозапись

- 1 Перейдите на **Начальный экран** устройства Xperia™ и коснитесь , а затем найдите и коснитесь **Play Store**.
- 2 В **Play Store** введите поисковый запрос «Аудиозапись».
- 3 Выберите **Аудиозапись** в списке результатов поиска, затем следуйте указаниям на экране для загрузки и установки приложения.

Включение микрофона

- 1 Перейдите на **Начальный экран** устройства Xperia™ и коснитесь .
 - 2 Найдите и коснитесь **Параметры > Звук > Аудиоаксессуары**, затем выберите **Стереомикрофон STM10**.
- ! Данная функция может быть недоступна, что зависит от используемого устройства Xperia™.

Установка чувствительности микрофона

- 1 Перейдите на **Начальный экран** устройства Xperia™ и коснитесь .
 - 2 Найдите и коснитесь **Параметры > Звук > Аудиопараметры > Чувствительность микрофона**, затем выберите нужный вариант.
- ! Данная функция может быть недоступна, что зависит от используемого устройства Xperia™.

Обзор приложения Аудиозапись



- 1 Просмотр всех элементов управления записью
- 2 Просмотр списка всех сохраненных записей
- 3 Меню параметров
- 4 Проверка микрофона
- 5 Выбор стереозвуча для записи
- 6 Счетчик времени
- 7 Остановить запись или воспроизведение
- 8 Воспроизвести запись
- 9 Начать запись
- 10 Сведения о записи
- 11 Выбор качества звука

Размещение микрофона

Чтобы добиться высокого качества стереозвуча, необходимо выбрать верную ориентацию микрофона STM10 после его подключения к устройству Xperiа.

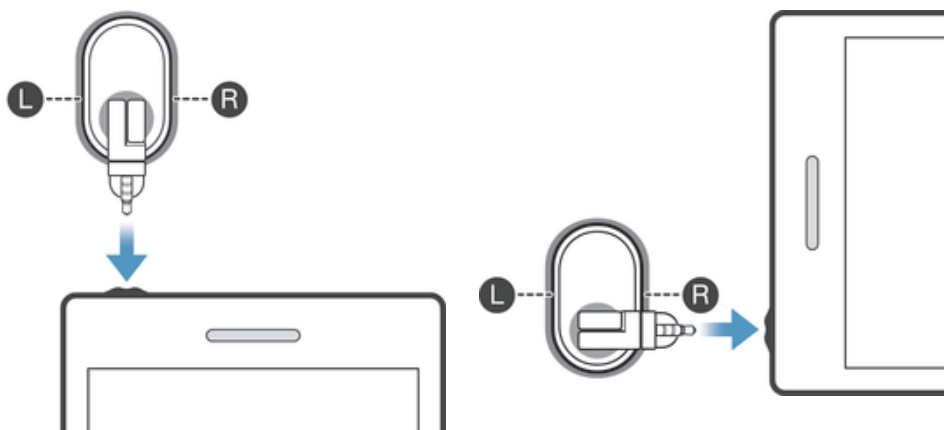

Размещение микрофона

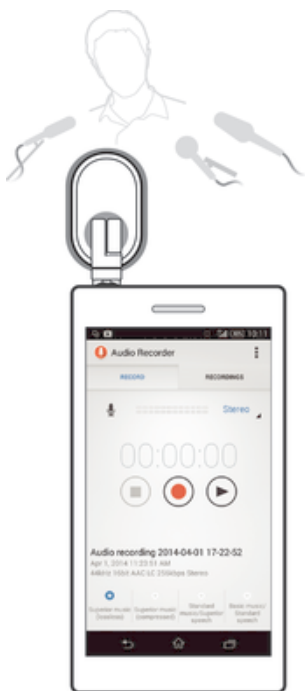

- 1 Вставьте микрофон в аудиоразъем.
- 2 Поверните головку микрофона так, чтобы **L** и **R** были расположены согласно рисунку.

Запись стереозвука



- 1 Убедитесь, что на вашем устройстве Xperia™ установлено приложение **Аудиозапись**.
- 2 Подключите микрофон к устройству Xperia™ и выберите для него верную ориентацию.
- 3 Убедитесь, что микрофон включен и что выбран уровень чувствительности микрофона.
- 4 Перейдите на **Начальный экран** устройства Xperia™ и коснитесь , а затем найдите и коснитесь **Аудиозапись**.
- 5 Чтобы выбрать качество звучания записи, коснитесь одного из вариантов выбора качества записи и удерживайте его в течение 2 секунд.
- 6 Чтобы начать запись, коснитесь .
- 7 Чтобы остановить запись, коснитесь и удерживайте  в течение 2 секунд.

Приостановка записи

- Коснитесь и удерживайте  в течение 2 секунд.

Воспроизведение текущей записи

- По окончании записи коснитесь .

Воспроизведение сохраненной записи

- 1 В приложении **Аудиозапись** коснитесь вкладки **ЗАПИСИ**, затем коснитесь записи, которую нужно воспроизвести.
- 2 Коснитесь , чтобы воспроизвести запись.

Публикация записи

- 1 В приложении **Аудиозапись** коснитесь вкладки **ЗАПИСИ**, затем коснитесь записи, которую нужно опубликовать.
- 2 Коснитесь , затем коснитесь приложения, которое вы хотите использовать для публикации выбранной записи.
- 3 Следуйте инструкциям на экране для выполнения процедуры.

Удаление записи

- 1 В приложении **Аудиозапись** коснитесь вкладки **ЗАПИСИ**, затем коснитесь записи, которую нужно удалить.
- 2 Коснитесь , затем коснитесь **ОК**.

Изменение типа файла записи

- 1 В приложении **Аудиозапись** коснитесь вкладки **ЗАПИСИ**, затем выберите файл, который нужно изменить.
- 2 Чтобы изменить тип файла с музыкального на речевой, коснитесь **Музыка > Речь**. Чтобы изменить тип файла с речевого на музыкальный, коснитесь **Речь > Музыка**.

Обрезка записи

- 1 В приложении **Аудиозапись** коснитесь вкладки **ЗАПИСИ**, затем выберите файл, который нужно обрезать.
- 2 Коснитесь . Появится зеленая панель с указателями.
- 3 Перетащите указатели соответствующим образом, чтобы отметить часть, подлежащую обрезке. Часть, отмеченная зеленым между двух указателей, будет сохранена, а остальное, отмеченное красным, будет удалено.
- 4 Коснитесь **Применить**, затем для подтверждения коснитесь **ОК**. Изменения будут сохранены.

Снижение уровня шума ветра в процессе записи

- 1 В приложении **Аудиозапись** коснитесь вкладки **ЗАПИСИ**, затем выберите файл, в котором нужно снизить уровень шума ветра.
- 2 Коснитесь , затем для подтверждения коснитесь **ОК**. Изменения будут сохранены.



Нормализация записи

- 1 В приложении **Аудиозапись** коснитесь вкладки **ЗАПИСИ**, затем выберите файл, который нужно нормализовать.
- 2 Коснитесь , затем для подтверждения коснитесь **ОК**. Изменения будут сохранены.

Запись звука во время видеосъемки

Запись звука во время видеосъемки



- 1 Подключите микрофон и выберите для него верную ориентацию.
- 2 Убедитесь, что микрофон включен и что выбран уровень чувствительности микрофона.
- 3 Включите камеру на устройстве, затем наведите ее на объект съемки.
- 4 Чтобы начать запись, коснитесь .
- 5 Чтобы остановить запись, коснитесь .

Юридическая информация

Sony STM10

Перед использованием прочтите буклет *"Важная информация"*, поставляемый отдельно.

Данное руководство по эксплуатации опубликовано компанией Sony Mobile Communications AB или местным филиалом компании без каких-либо обязательств. Компания Sony Mobile Communications AB оставляет за собой право без предварительного уведомления вносить в данное руководство изменения, связанные с совершенствованием оборудования и программного обеспечения, а также устранять опечатки и неточности. Все подобные изменения будут включены в новые редакции руководства по эксплуатации.

Все права защищены.

©2014 Sony Mobile Communications AB.

Sony — товарный знак или зарегистрированный товарный знак корпорации Sony. Все права защищены.

Все остальные наименования продуктов, услуг и компаний, упомянутые в данном документе, — товарные знаки или зарегистрированные товарные знаки соответствующих владельцев. Все права, не оговоренные явно в данном документе, защищены.

Дополнительную информацию можно найти на веб-сайте www.sonymobile.com.

Все иллюстрации приведены в качестве примера и могут отличаться от настоящего внешнего вида аксессуара.