

SONY®

Kullanım kılavuzu

Stereo Mikrofon
STM10

İçindekiler

Temel Bilgiler.....	3
Fonksiyona genel bakış.....	3
Donanıma genel bakış.....	3
Montaj.....	4
Mikrofonunuzun kullanımı.....	5
Ses kaydetme.....	5
Videolar için ses kaydetme	8
Yasal bilgiler.....	9

Temel Bilgiler

Fonksiyona genel bakış

STM10 cihazınız, Sony tarafından sunulan **Xperia™ Z2** veya **Xperia™ Z3** gibi 5 uçlu ses ve 3,5 mm ses jakını destekleyen Xperia™ cihazları ile kullanılmak için tasarlanmış, taşınabilir bir stereo mikrofondur. STM10'u müzik parçaları, görüşmeler ve videolar için yüksek kalitede stereo ses kaydetmek için kullanabilirsiniz.

Donanıma genel bakış

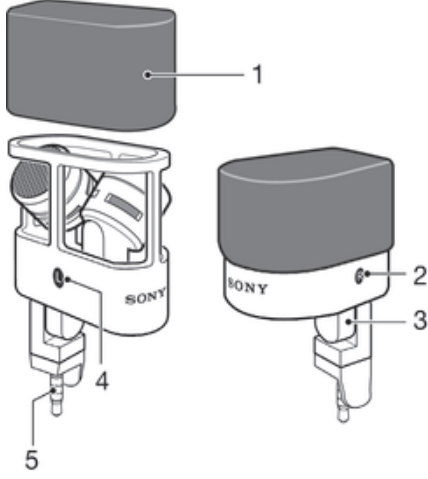

- | | |
|---|-------------------|
| 1 | Mikrofon ağızlığı |
| 2 | Sağ taraf |
| 3 | Birleşik |
| 4 | Sol taraf |
| 5 | 3.5 mm giriş |

Montaj

Mikrofonunuzu monte etmek için

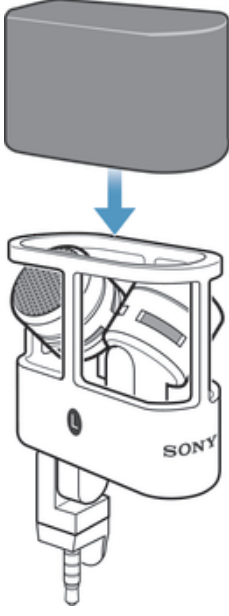

- Mikrofon ağızlığını mikrofonun üst kısmına yerleştirin.

Mikrofonunuzun kullanımı

Ses kaydetme

Mikrofonu kullanmak ve kayıt yapmak için öncelikle Google Play™'de bulunan Ses Kaydedici uygulamasını yüklemeniz gerekir. Uygulama yüklendikten sonra kayıtlarınız, seçtiğiniz ses kalitesi seçeneğine göre WAV veya MP4 dosyası olarak kaydedilir. Dosyalar, Xperia cihazınızın dahili depolama alanında bulunan **Kayıtlar** klasörüne kaydedilir.

Bazı Xperia cihazlarında, STM10 mikrofonunu ilk kez bağladığınızda mikrofonu ses ayarlarında etkinleştirmeniz gerekir. Xperia cihazı, STM10 mikrofonu bağlandığında bu mikrofonu ses kaydı için otomatik olarak varsayılan mikrofon olarak kullanır. Cihazınızda birden fazla beş kutuplu ses aksesuarı kullanıyorsanız, STM10 mikrofonu bağladığınızda her seferinde mikrofonu etkinleştirmeniz gerekir.

Şiddetli rüzgar, STM10'un kayıt sırasında kapatılmasına neden olabilir. Böyle bir durumda Xperia cihazındaki yerleşik mikrofon etkinleştirilir ve kayda devam edilir. Açık alanda kayıt yaparken en iyi sonuçlara ulaşmak için mikrofonla beraber satın aldığınız rüzgar çorabını kullanın.

Ses Kaydedici uygulamasını yüklemek için

- 1 Xperia™ cihazınızın **Ana ekran** konumundan  simgesini ve **Play Store** ögesini bulup dokununuz.
- 2 **Play Store**'da, "Audio Recorder" (Ses Kaydedici) sözcüklerini arayın.
- 3 Sonuç listesinde **Ses Kaydedici** ögesini seçin ve ardından uygulamayı indirerek yüklemek için ekranda görüntülenen yönergeleri izleyin.

Mikrofonu etkinleştirmek için

- 1 Xperia™ cihazınızın **Ana ekran** konumundan  simgesine dokununuz.
- 2 **Ayarlar** > **Ses** > **Ses aksesuarları** seçeneğini bulup dokununuz, ardından **Stereo mikrofon STM10** seçeneğini belirleyin.

! Kullandığınız Xperia™ cihazına bağlı olarak bu işlev kullanılmayabilir.

Mikrofon hassasiyetini ayarlamak için

- 1 Xperia™ cihazınızın **Ana ekran** konumundan  simgesine dokununuz.
- 2 **Ayarlar** > **Ses** > **Ses ayarları** > **Mikrofon hassasiyeti** seçeneğine gidin ve dokununuz, ardından bir seçeneği belirleyin.

! Kullandığınız Xperia™ cihazına bağlı olarak bu işlev kullanılmayabilir.

Ses Kaydedici uygulamaya genel bakış



- 1 Kayıt yapmak için tüm kontrolleri görüntüleyin
- 2 Tüm kaydedilmiş kayıtların bir listesini görüntüleyin
- 3 Ayarlar menüsü
- 4 Mikrofon testi
- 5 Kayıt için stereo ses kalitesi kullanın
- 6 Süre sayacı
- 7 Kayıt işlemini veya kaydı çalmayı durdurun
- 8 Bir kayıt çalın
- 9 Kayda başlayın
- 10 Kayıt ayrıntıları
- 11 Ses kalitesi seçenekleri

Mikrofonu konumlandırma

İyi stereo ses kalitesi elde etmek için STM10 mikrofonunuzu Xperia cihazına bağladıktan sonra doğru konuma yerleştirin.

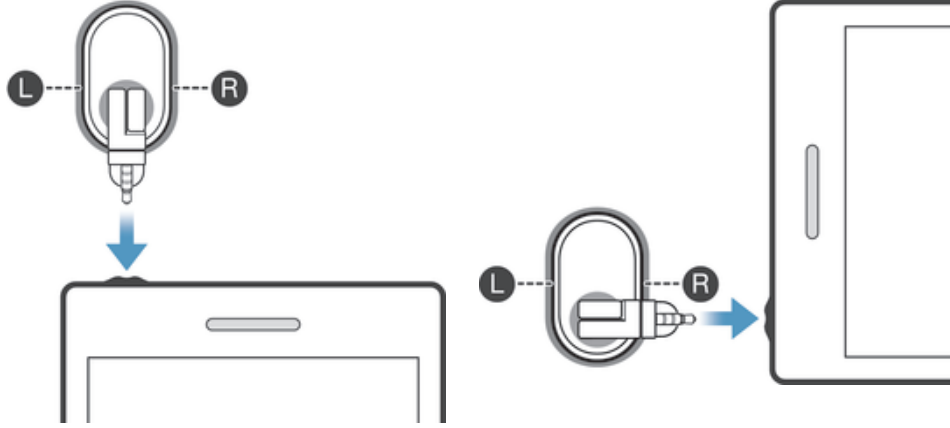

Mikrofonunuzu konumlandırmak için



- 1 Mikrofonu ses yakına takın.
- 2 L ve R şeklindeki konumlandırılmış mikrofon kafasını şekilde gösterildiği gibi döndürün.

Stereo ses kaydetmek için



- 1 Ses Kaydedici uygulamasının Xperia™ cihazınıza başarılı bir şekilde kurulduğundan emin olun.
- 2 Mikrofonu Xperia™ cihazınıza bağlayın ve doğru yönde yerleştirin.
- 3 Mikrofonun etkinleştirildiğinden veya mikrofon hassasiyet düzeyinin seçildiğinden emin olun.
- 4 Xperia™ cihazınızın **Ana ekran** konumundan  simgesini ve **Ses Kaydedici** ögesini bulup dokununuz.
- 5 Kaydınızın ses kalitesini seçmek için ses kalitesi seçeneklerinden birine 2 saniye boyunca dokununuz.
- 6 Kayıt işlemine başlamak için  ögesine dokununuz.
- 7 Kayıt işlemi durdurmak için  ögesine 2 saniye boyunca dokununuz.

Kayıt yaparken duraklatmak için

-  seçeneğine 2 saniye boyunca dokununuz.

Geçerli kaydı çalmak için

- Kayıt işlemi tamamlandıktan sonra  ögesine dokununuz.

Kaydedilmiş bir kaydı çalmak için

- 1 **Ses Kaydedici** uygulamasında **KAYITLAR** sekmesine dokununuz ve ardından çalmak istediğiniz kayda dokununuz.
- 2 Kaydı çalmak için  ögesine dokununuz.

Bir kaydı paylaşmak için

- 1 **Ses Kaydedici** uygulamasında **KAYITLAR** sekmesine dokununuz ve ardından paylaşmak istediğiniz kayda dokununuz.
- 2  simgesine dokununuz ve ardından seçilen kayıtları paylaşmak için kullanmak istediğiniz uygulamaya dokununuz.
- 3 İşlemi tamamlamak için ekrandaki talimatları izleyiniz.

Bir kaydı silmek için

- 1 **Ses Kaydedici** uygulamasında **KAYITLAR** sekmesine dokununuz, ardından silmek istediğiniz kayda dokununuz.
- 2  simgesine ve ardından **Tamam** seçeneğine dokununuz.

Kaydın dosya türünü değiştirmek için

- 1 **Ses Kaydedici** uygulamasında **KAYITLAR** sekmesine dokunun ve ardından değiştirmek istediğiniz dosyayı seçin.
- 2 Müzik dosyasının türünü konuşma olarak değiştirmek için sırasıyla **Müzik > Konuşma** öğelerine dokunun. Konuşma dosyasının türünü müzik olarak değiştirmek için sırasıyla **Konuşma > Müzik** öğelerine dokunun.

Kaydı kırmak için

- 1 **Ses Kaydedici** uygulamasında **KAYITLAR** sekmesine dokunun ve ardından kırmak istediğiniz dosyayı seçin.
- 2 ✂ öğesine dokunun. Tutamaçları olan yeşil bir çubuk görünür.
- 3 Tutamaçları, kırmak istediğiniz bölümü işaretleyecek şekilde sürükleyin. İki tutamaç arasında yeşil ile işaretlenen bölüm kalır, kırmızı ile işaretlenmiş bölüm çıkarılır.
- 4 **Uygula** öğesine ve ardından onaylamak için **Tamam** öğesine dokunun. Değişiklikler kaydedilir.

Kayıttaki rüzgar uğultusunu azaltmak için

- 1 **Ses Kaydedici** uygulamasında **KAYITLAR** sekmesine dokunun ve ardından rüzgar uğultusunu azaltmak istediğiniz dosyayı seçin.
- 2 🌬 öğesine ve ardından onaylamak için **Tamam** öğesine dokunun. Değişiklikler kaydedilir.



Bir kaydı normal hale getirmek için

- 1 **Ses Kaydedici** uygulamasında **KAYITLAR** sekmesine dokunun ve ardından normal hale getirmek istediğiniz dosyayı seçin.
- 2 🔄 öğesine ve ardından onaylamak için **Tamam** öğesine dokunun. Değişiklikler kaydedilir.

Videolar için ses kaydetme

Videoya ses kaydetmek için



- 1 Mikrofonu bağlayın ve doğru şekilde yerleştirin
- 2 Mikrofonun etkinleştirildiğinden veya mikrofon hassasiyet düzeyinin seçildiğinden emin olun.
- 3 Cihazınızdaki kamerayı etkinleştirin ve ardından kamerayı nesneye doğru doğrultun.
- 4 Kayıt işlemine başlamak için  öğesine dokunun.
- 5 Kayıt işlemi durdurmak için  öğesine dokunun.

Yasal bilgiler

Sony STM10

Kullanmadan önce lütfen *Önemli bilgiler* broşürünü okuyun.

Bu Kullanım kılavuzu Sony Mobile Communications AB veya yerel yan kuruluşları tarafından, garantisiz olarak basılmıştır. Sony Mobile Communications AB, istediği zaman, önceden haber vermeksizin bu Kullanma kılavuzundaki yazım hataları, geçerli bilgilerdeki yanlışlar veya programlar ve/veya cihazların geliştirilmeleri nedeniyle gerekli olan değişiklikleri ve düzeltmeleri yapabilir. Bu tür değişiklikler, bu Kullanım kılavuzunun yeni sürümlerinde hayata geçirilecektir.

Her hakkı saklıdır.

©2014 Sony Mobile Communications AB.

Sony, Sony Corporation şirketine ait bir ticari veya tescilli ticari markadır. Her hakkı saklıdır.

Burada bahsedilen tüm diğer ürün, servis ve şirket adları, kendi sahiplerinin ticari markaları veya tescilli ticari markalardır. Burada açıkça belirtilmeyen tüm haklar saklıdır.

Daha fazla bilgi için www.sonymobile.com adresini ziyaret edin.

Tüm resimler yalnızca açıklama amaçlı olup gerçek aksesuarı tam olarak tanımlamayabilir.