

SONY®

使用手冊

立體聲麥克風
STM10

內容

| | |
|---------------------|----------|
| 基礎..... | 3 |
| 功能概覽..... | 3 |
| 硬體概覽..... | 3 |
| 組裝..... | 4 |
| 使用您的麥克風..... | 5 |
| 收錄聲音..... | 5 |
| 為影片錄製音效 | 7 |
| 法律資訊..... | 9 |

基礎

功能概覽

您的 **STM10** 是一款可攜式立體聲麥克風，專為搭配 Sony 的 Xperia™ 裝置使用而設計，支援五極音效及 3.5 公釐音效插孔，例如 **Xperia™ Z2** 或 **Xperia™ Z3**。您可使用 STM10 來錄製具高品質立體聲音效的音樂樂曲、訪談或影片。

硬體概覽

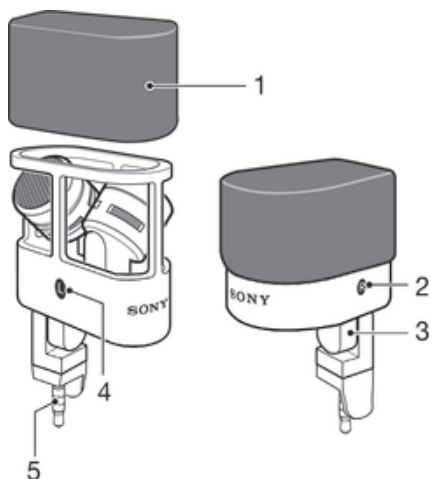

- | | |
|---|----------|
| 1 | 麥克風套 |
| 2 | 右邊 |
| 3 | 關節 |
| 4 | 左邊 |
| 5 | 3.5 公釐插頭 |

組裝

組裝麥克風

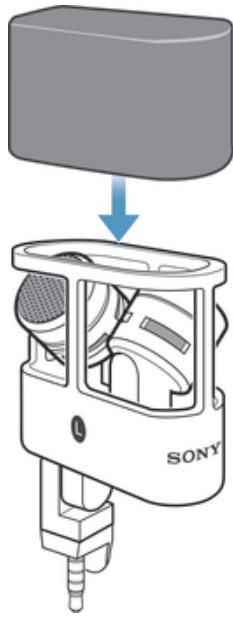

- 用麥克風套蓋住麥克風上端。

使用您的麥克風

收錄聲音

若要使用麥克風收錄聲音，您必須先安裝錄音機應用程式(可在 Google Play™上取得)。一旦應用程式安裝完成，錄音會依據您選擇的音質選項儲存為 WAV 或 MP4 檔案。這些檔案會儲存在您 Xperia 裝置內部儲存空間的 **錄音** 資料夾。

對於部分 Xperia 裝置，第一次連接 STM10 麥克風時，必須透過聲音設定啟動麥克風。之後，只要有連接 STM10 麥克風，Xperia 裝置便會自動使用 STM10 麥克風作為錄音的預設麥克風。然而，如果您在裝置上搭配使用的五極音訊配件不只一個，則每次連接 STM10 麥克風時都需要加以啟動。

如遇強風，可能會使 STM10 在錄音時關閉。發生此情況時，Xperia 裝置的內建麥克風會啟動並繼續錄音。在戶外錄音時為了達到最佳效果，請使用購買時隨附的風袋。

安裝錄音機應用程式

- 1 從您 Xperia™裝置的 **主畫面**，輕觸 \mathbb{H} ，然後找到 **Play 商店**並輕觸一下。
- 2 在 **Play 商店**中，搜尋「錄音機」。
- 3 在搜尋結果清單中選取 **錄音機**，然後根據螢幕上顯示的指示，下載並安裝此應用程式。

啟動麥克風

- 1 在 Xperia™裝置的 **主畫面**，輕觸 \mathbb{H} 。
 - 2 尋找並輕觸 **設定**> **音效**> **音效配件**，然後選取 **立體聲麥克風 STM10**。
- ! 是否提供此功能，須視您使用的 Xperia™裝置而定。

設定麥克風敏感度

- 1 在 Xperia™裝置的 **主畫面**，輕觸 \mathbb{H} 。
 - 2 尋找並輕觸 **設定**> **音效**> **音訊設定**> **麥克風敏感度**，然後選取選項。
- ! 是否提供此功能，須視您使用的 Xperia™裝置而定。

錄音機應用程式概覽



- 1 檢視所有與錄音相關的控制項
- 2 檢視所有已儲存錄音的清單
- 3 設定目錄
- 4 麥克風測試
- 5 錄音時使用立體聲音質
- 6 計時器
- 7 停止錄音或停止播放錄音

- 8 播放錄音
- 9 開始錄音
- 10 錄音詳細資料
- 11 音質選項

將麥克風正確定位

若要獲得良好的立體聲音質，將 STM10 麥克風連接至 Xperia 裝置後，您必須將麥克風擺放至正確方向。

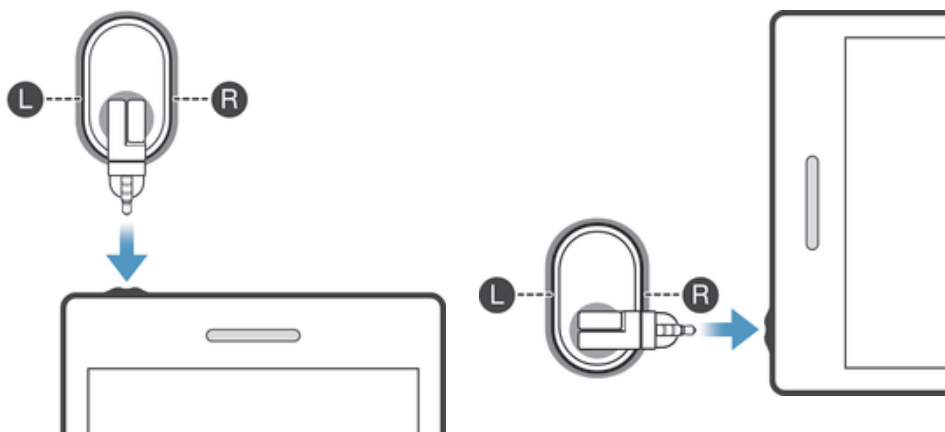

將麥克風正確定位

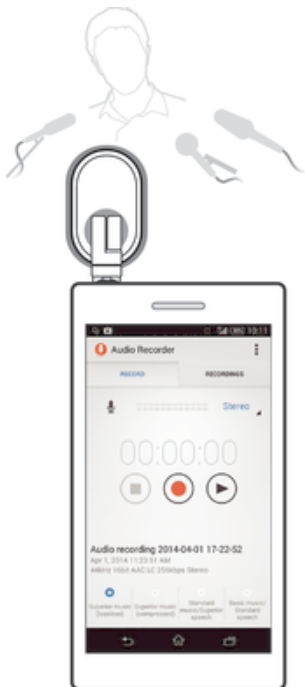

- 1 將麥克風插入音效插孔。
- 2 旋轉麥克風頭，將 L 及 R 按照圖示正確定位。

錄製立體聲



- 1 確認 Xperia™ 裝置上已成功安裝錄音機應用程式。
- 2 將麥克風連接至 Xperia™ 裝置，並將麥克風擺放至正確方向。
- 3 確認麥克風已啟動，或已選取麥克風敏感度等級。
- 4 從您 Xperia™ 裝置的 **主畫面**，輕觸 ，然後找到 **錄音機** 並輕觸一下。
- 5 若要選取錄音的音質，按住其中一個音質選項 2 秒。
- 6 若要開始錄音，輕觸 .
- 7 若要停止錄音，按住  2 秒。

在錄音時暫停

- 按住⏸ 2 秒。

播放目前的錄音

- 錄音完成後，輕觸▶。

播放已儲存的錄音

- 1 在**錄音機**應用程式中，輕觸 **錄音** 選項標籤，然後輕觸您想要播放的錄音。
- 2 輕觸▶即可播放錄音。

分享錄音

- 1 在**錄音機**應用程式中，輕觸 **錄音** 選項標籤，然後輕觸您想要分享的錄音。
- 2 輕觸🔗，然後輕觸您想要用來分享所選取錄音的應用程式。
- 3 依照螢幕上的指示操作，完成程序。

刪除錄音

- 1 在**錄音機**應用程式中，輕觸 **錄音** 選項標籤，然後輕觸您想要刪除的錄音。
- 2 輕觸🗑，然後輕觸 **確定**。

變更錄音的檔案類型

- 1 在**錄音機**應用程式中，輕觸 **錄音** 選項標籤，然後選取您想要變更的檔案。
- 2 若要將檔案類型從音樂變更為語音，輕觸**音樂** > **語音**。若要將檔案類型從語音變更為音樂，輕觸**語音** > **音樂**。

裁剪錄音

- 1 在**錄音機**應用程式中，輕觸 **錄音** 選項標籤，然後選取您想要裁剪的檔案。
- 2 輕觸✂。帶有控點的綠色條狀列隨即出現。
- 3 視需要拖曳控點來標示您想要裁剪的部分。在兩個控點之間以綠色標示的部分將會保留，而以紅色標示的其餘部分則會被移除。
- 4 輕觸**套用**，然後輕觸 **確定**以確認。變更隨即儲存。

減少錄音的風切聲

- 1 在**錄音機**應用程式中，輕觸 **錄音** 選項標籤，然後選取您想要減少風切聲的檔案。
- 2 輕觸🌀，然後輕觸 **確定**以確認。變更隨即儲存。



等化錄音

- 1 在**錄音機**應用程式中，輕觸 **錄音** 選項標籤，然後選取您想要等化的檔案。
- 2 輕觸🎛，然後輕觸 **確定**以確認。變更隨即儲存。

為影片錄製音效

為影片錄製音效



- 1 連接麥克風，並將麥克風擺放至正確方向。
- 2 確認麥克風已啟動，或已選取麥克風敏感度等級。
- 3 啟動裝置上的相機，然後將相機對準要拍攝的對象。
- 4 若要開始錄製，輕觸 。
- 5 若要停止錄製，輕觸 。

法律資訊

Sony STM10

使用之前，請閱讀個別提供的**重要資訊**小手冊。

本使用手冊由 Sony Mobile Communications AB 或其當地關係企業印製。本使用手冊不包含任何保固。Sony Mobile Communications AB 對本使用手冊因印刷之錯誤、目前資訊之不準確、因程式和/或設備之改良而進行的修改，恕不另行通知。前述更動將納入本使用手冊之後續版本。

版權所有。

© 2014 Sony Mobile Communications AB.

Sony 是 Sony Corporation 的商標或註冊商標。版權所有。

本文所述之所有其他產品、服務和公司名稱為其各自所有者的商標或註冊商標。任何未經明示授予的權利均予保留。

如需詳細資訊，請造訪 www.sonymobile.com。

所有圖片僅供功能說明參考，請以實際配件為準。