

SONY®

Guía del usuario

SmartBand
SWR10

Contenido

Conceptos básicos.....	3
Introducción.....	3
Descripción general del hardware.....	3
Cargar la SmartBand.....	3
Montaje.....	4
Activación y desactivación de SmartBand.....	5
Configuración de la SmartBand.....	6
Preparación para utilizar la SmartBand.....	6
Reconexión de la SmartBand.....	7
Modo día y modo noche.....	7
Restablecimiento de la SmartBand.....	8
Ajustes de la SmartBand.....	9
Uso de la aplicación SmartBand.....	9
Modo Noche automático.....	9
Notificaciones.....	10
Alarma SmartBand.....	10
Notificaciones de alerta de fuera de cobertura.....	11
Notificaciones de llamada entrante.....	12
Control de aplicaciones desde la SmartBand.....	12
Registro de las actividades con la aplicación Lifelog.....	14
Uso de la aplicación Lifelog.....	14
Establecimiento de objetivos.....	16
Registro del sueño con la SmartBand.....	16
Creación de Life Bookmark.....	17
Información importante.....	18
Información legal.....	18

Conceptos básicos

Introducción

La SmartBand está diseñada para llevarse en la muñeca de la mano que más utilice y se conecta al dispositivo Android™ de manera que pueda realizar un seguimiento de sus actividades diarias. Mediante la aplicación Lifelog del dispositivo Android™ puede sincronizar los datos con la SmartBand para ver cuántos pasos ha dado, comprobar cómo ha dormido y muchas otras cosas. La SmartBand tiene además una función de vibración que le avisa de alarmas además de la entrada de mensajes y llamadas. Incluso puede utilizar la SmartBand para controlar la reproducción de medios del dispositivo Android™.

Aunque no esté conectada al dispositivo Android™, la SmartBand recopila información acerca del recuento de pasos, de la distancia que anda o corre, del sueño y de los Life Bookmark. La SmartBand puede almacenar los datos durante un máximo de dos semanas.

- ! Para utilizar la SmartBand con el dispositivo Android™, asegúrese de que la versión del software del dispositivo Android™ es Android™ 4.4 o posterior, y que el dispositivo Android™ admite el estándar Bluetooth® 4.0 de baja energía. Además, recuerde que necesita una conexión activa a Internet para sincronizar los datos entre la SmartBand y el dispositivo Android™.

Descripción general del hardware

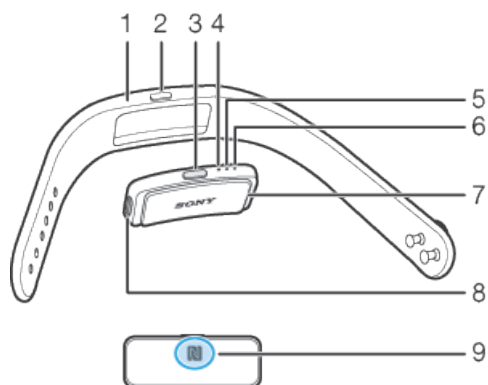

- | | |
|---|-----------------------------------|
| 1 | Pulsera |
| 2 | Cubierta de la tecla de encendido |
| 3 | Tecla de encendido |
| 4 | Luz de notificación A |
| 5 | Luz de notificación B |
| 6 | Luz de notificación C |
| 7 | Core |
| 8 | Puerto micro USB |
| 9 | Área de detección NFC |

Cargar la SmartBand

Antes de utilizar la SmartBand por primera vez, debe cargar la batería durante aproximadamente 30 minutos. Se recomienda utilizar cargadores Sony.

Para cargar la SmartBand

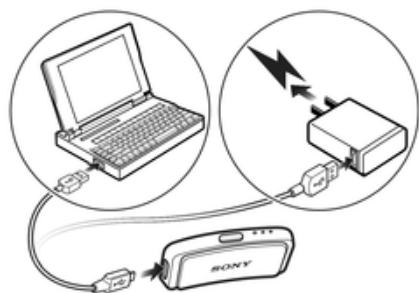

- 1 Enchufe un extremo del cable USB en el cargador o en el puerto USB de un ordenador.
- 2 Enchufe el otro extremo del cable en el puerto micro USB de su SmartBand.

Estado de la luz de notificación de la batería

La luz de notificación A parpadea continuamente.	La batería se está cargando y aún no está llena.
La luz de notificación A está encendida.	La batería está totalmente cargada.

Para comprobar el nivel de batería de la SmartBand

- 1 En la **Pantalla de inicio** del dispositivo Android™, púntee  y, a continuación, busque y púntee **Smart Connect**.
- 2 Púntee **Dispositivos** > SmartBand.

Notificación del nivel de batería bajo

Cuando la SmartBand está encendida y el nivel de batería es inferior al 5 %, la SmartBand emite dos vibraciones cortas y aparece una ventana emergente en la Aplicación SmartBand que le avisa de que la SmartBand se está quedando sin batería.

Montaje

Para montar el SmartBand

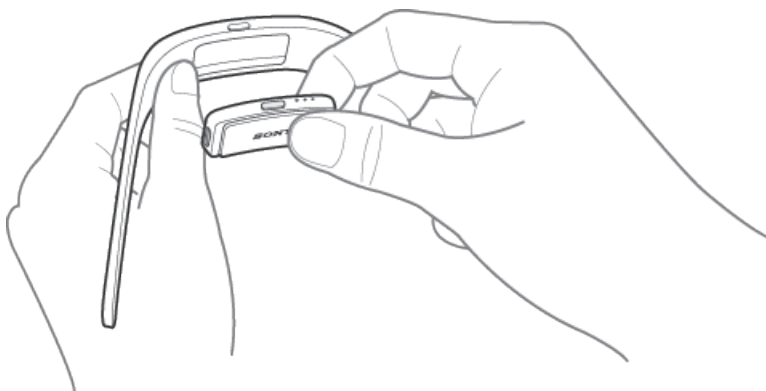

- 1 Seleccione la pulsera que mejor le vaya.
- 2 Inserte el Core en la pulsera de tal forma que la tecla de encendido esté insertada por debajo de la cubierta de la tecla de encendido.

Activación y desactivación de SmartBand

Para activar la SmartBand

- Mantenga pulsada la tecla de encendido hasta que la SmartBand vibre.
- ! Cuando se activa la SmartBand por primera vez, pasa automáticamente al modo de asociación y la luz de notificación A parpadea hasta que la SmartBand se conecta a un dispositivo.

Para desactivar la SmartBand

- Mantenga pulsada la tecla de encendido hasta que todas las luces de notificación se enciendan a la vez y después se apaguen una por una.

Configuración de la SmartBand

Preparación para utilizar la SmartBand

Para que la SmartBand funcione, tiene que estar conectada al dispositivo Android™ y deben estar instaladas en el dispositivo Android™ las últimas versiones de las siguientes aplicaciones: Smart Connect™, Aplicación SmartBand y Lifelog.

Si configura la SmartBand mediante NFC, se le guía durante la configuración a Google Play™, desde donde puede instalar las aplicaciones necesarias para utilizar la SmartBand.

Si configura la SmartBand mediante Bluetooth®, debe realizar algunos pasos más para instalar las aplicaciones necesarias desde Google Play™ y conectarse al dispositivo Android™.

- ! La aplicación Smart Connect viene preinstalada en todos los dispositivos Android™ de Sony Mobile en el momento de la compra. Asegúrese de que dispone de la última versión actualizada.
- 💡 Una vez instalada la aplicación Aplicación SmartBand, no se encuentra en la pantalla Aplicación. Puede acceder a esta desde **Dispositivos** en la aplicación Smart Connect una vez que la SmartBand se conecte al dispositivo Android™.

Para realizar la configuración de la SmartBand mediante NFC

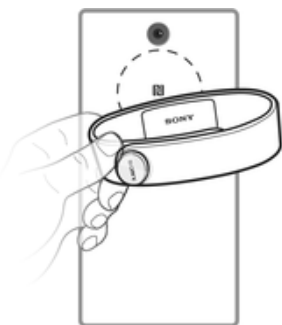

- 1 Asegúrese de que la SmartBand se ha cargado durante al menos 30 minutos.
 - 2 **Dispositivo Android™:** asegúrese de que ha instalado o actualizado la última versión de la aplicación Smart Connect desde Google Play™.
 - 3 **Dispositivo Android™:** asegúrese de que la función NFC está activada y que la pantalla está activa y no bloqueada.
 - 4 Sitúe el dispositivo Android™ sobre la SmartBand de manera que se toquen las áreas de detección NFC de cada uno de los dispositivos; a continuación, siga las instrucciones que aparecen en el dispositivo Android™ para instalar la Aplicación SmartBand y la aplicación Lifelog. Aparece  brevemente en la barra de estado y de manera permanente en el panel de notificaciones cuando la SmartBand está activa.
- ! Si las áreas de detección NFC de cada dispositivo se tocan después de haber instalado todas las aplicaciones y la SmartBand está encendida y conectada, la aplicación Lifelog se inicia automáticamente.
 - 💡 Puede arrastrar hacia abajo la barra de estado para abrir el panel de notificaciones y acceder rápidamente a la Aplicación SmartBand y a la aplicación Lifelog.

Para realizar la configuración de la SmartBand mediante Bluetooth®

- 1 Asegúrese de que la SmartBand se ha cargado durante al menos 30 minutos.
 - 2 **Dispositivo Android™**: asegúrese de que ha instalado o actualizado la última versión de la aplicación Smart Connect desde Google Play™.
 - 3 Inicie la aplicación Smart Connect.
 - 4 Active la SmartBand.
 - 5 **Dispositivo Android™**: active la función Bluetooth® y busque dispositivos Bluetooth®; a continuación, seleccione **SWR10** en la lista de dispositivos disponibles.
 - 6 Siga las instrucciones para instalar la Aplicación SmartBand y la aplicación Lifelog. Aparece  brevemente en la barra de estado y de manera permanente en el panel de notificaciones cuando hay activa una conexión con la SmartBand.
- ! En Google Play™ están disponibles todas las aplicaciones que son necesarias para que la SmartBand funcione.
- 💡 Puede arrastrar hacia abajo la barra de estado para abrir el panel de notificaciones y acceder rápidamente a la Aplicación SmartBand y a la aplicación Lifelog.

Reconexión de la SmartBand

En aquellos casos en donde se pierde la conexión, por ejemplo, cuando el dispositivo Android™ conectado está fuera de cobertura, el SmartBand realiza automáticamente una serie de intentos de reconexión. Si no se encuentra una conexión tras un determinado período de tiempo, la SmartBand deja de intentar reconectarse. Cuando esto sucede, puede utilizar la tecla de encendido para reiniciar los intentos de reconexión, o bien puede utilizar NFC para reconectar los dos dispositivos.

Para forzar el reinicio de los intentos de reconexión

- Pulse brevemente la tecla de encendido.

Para reconectar la SmartBand mediante NFC

- 1 **Dispositivo Android™**: asegúrese de que la función NFC está activada y que la pantalla está activa y no bloqueada.
 - 2 Coloque el dispositivo Android™ sobre la SmartBand de manera que las áreas NFC de cada dispositivo se toquen. Aparece  brevemente en la barra de estado y de manera permanente en el panel de notificaciones cuando la SmartBand está activa.
- 💡 Puede arrastrar hacia abajo la barra de estado para abrir el panel de notificaciones y acceder rápidamente a la Aplicación SmartBand y a la aplicación Lifelog.

Modo día y modo noche

La SmartBand tiene dos modos principales: el modo día y el modo noche. Cada modo se indica mediante diferentes patrones de luz de notificación. En el modo día, la SmartBand vibra para notificarle alarmas y la entrada de mensajes y llamadas. Además, registra los datos de sus actividades, como los pasos que ha dado o las horas que ha andado o corrido. En el modo noche, la SmartBand registra los datos relacionados con el sueño y le despierta en el caso de que haya establecido una alarma. El resto de las funciones están desactivadas.

Modo	Patrón de luces de notificación
------	---------------------------------

Modo día	Las luces de notificación se encienden una a una y después se apagan todas.
----------	---

Modo noche	Las luces de notificación se alternan entre una luz iluminada y dos luces iluminadas.
------------	---

Para comprobar el modo de la SmartBand

- Pulse brevemente la tecla de encendido. Las luces de notificación parpadean de acuerdo con el patrón luminoso para el modo día o noche.

Para alternar entre el modo día y el modo noche

- Mantenga pulsada la tecla de encendido durante dos segundos.

Restablecimiento de la SmartBand

Restablezca la SmartBand si funciona incorrectamente o si desea conectarla a un nuevo dispositivo.

Para restablecer la SmartBand

- 1 Desactive la SmartBand.
- 2 Mantenga pulsada la tecla de encendido hasta que la luz de notificación A comience a parpadear.

Ajustes de la SmartBand

Uso de la aplicación SmartBand

Puede consultar y cambiar la configuración de la SmartBand desde la Aplicación SmartBand, a la que se puede acceder desde **Dispositivos** dentro de la aplicación Smart Connect.



- 1 Active o desactive la función de modo noche automática. Establezca el período de tiempo durante el cual funciona el modo noche automático.
- 2 Active o desactive la función de notificaciones. Seleccione las notificaciones que se van a desviar a la SmartBand.
- 3 Active o desactive la función de despertador inteligente. Añada, edite o elimine las alarmas de despertador inteligente.
- 4 Habilite las notificaciones de alarma desde dispositivos Xperia™.
- 5 Active o desactive la función de fuera de cobertura.
- 6 Active o desactive las notificaciones de llamadas entrantes.
- 7 Seleccione una aplicación para que la controle la SmartBand. Busque, descargue e instale nuevas aplicaciones de Google Play™.
- 8 Consulte consejos sobre la SmartBand.

Modo Noche automático

Puede configurar la SmartBand para cambiar automáticamente del modo día al modo noche a una hora seleccionada y durante un período seleccionado. El modo noche automático solo se activa si la SmartBand no detecta movimiento en la hora de activación preestablecida. Si todavía se está moviendo, espera hasta que deje de moverse. De igual forma, por la mañana, el modo día se puede activar hasta a una hora antes de la hora de finalización preestablecida del modo noche si se detecta movimiento. Si se llega a la hora de finalización preestablecida sin que se detecte movimiento alguno, la SmartBand permanece en modo noche y solo pasa a modo día cuando se detecta movimiento.

Para activar la función de modo noche automática

- 1 En la **Pantalla de inicio** del dispositivo Android™, púntee , encuentre y púntee **Smart Connect**.
- 2 Púntee **Dispositivos > SmartBand > SmartBand**.
- 3 Arrastre el control deslizante junto a **Modo Noche automático** a la derecha.

Para establecer un intervalo de tiempo para el modo noche automático

- 1 En la **Pantalla de inicio** del dispositivo Android™, púntee ; a continuación, encuentre y púntee **Smart Connect**.
- 2 Púntee **Dispositivos > SmartBand > SmartBand**.
- 3 Púntee **Modo Noche automático**.
- 4 Ajuste la configuración para el intervalo de tiempo y después púntee **Establecer**.
- 5 Púntee **Listo**.

Notificaciones

Todas las notificaciones que aparecen en la barra de estado en un dispositivo Android™ conectado se pueden desviar a la SmartBand. Cuando entra una notificación, la SmartBand vibra una vez y la luz de notificación A parpadea cada seis segundos. Utilice la Aplicación SmartBand para seleccionar las notificaciones que se van a desviar a la SmartBand.

Para activar la función de notificaciones

- 1 En la **Pantalla de inicio** del dispositivo Android™, púntee  y, a continuación, busque y púntee **Smart Connect**.
- 2 Púntee **Dispositivos > SmartBand > SmartBand**.
- 3 Arrastre el control deslizante junto a **Notificaciones** a la derecha.
- 4 Si está activando la función de notificaciones por primera vez, siga las instrucciones que aparecen en pantalla para dar acceso a la Aplicación SmartBand a sus notificaciones.

Para seleccionar las notificaciones que se van a desviar a la SmartBand

- 1 En la **Pantalla de inicio** del dispositivo Android™, púntee  y, a continuación, busque y púntee **Smart Connect**.
- 2 Púntee **Dispositivos > SmartBand > SmartBand**.
- 3 Púntee **Notificaciones**.
- 4 En la lista que aparece, marque o anule las opciones deseadas.

Alarma SmartBand

La SmartBand tiene dos funciones de alarma diferentes. Una es la función de alarma normal, que solo funciona cuando la SmartBand está conectada a un dispositivo Xperia™. La otra es la función de despertador inteligente, que le despierta cuando llega a un estado de sueño ligero, de manera que se sienta restablecido.

Notificaciones de alarma de un dispositivo Xperia™

La SmartBand vibra cuando se desactivan las alarmas predeterminadas en un dispositivo Xperia™ conectado.

Para habilitar las notificaciones de alarma desde un dispositivo Xperia™

- 1 En la **Pantalla de inicio** del dispositivo Xperia™, púntee ; a continuación, encuentre y púntee **Smart Connect**.
- 2 Púntee **Dispositivos > SmartBand > SmartBand**.
- 3 Marque la casilla **Alarma**.

Para aplazar una alarma cuando vibra

- Pulse la tecla de encendido.

Despertador inteligente

Puede establecer una o varias alarmas de despertador inteligente en Aplicación SmartBand. Las alarmas del despertador inteligente le despiertan en el mejor momento en función de su ciclo de sueño. Le notifican con una alerta vibradora. La

función de despertador inteligente utiliza los datos del sueño procedentes de la SmartBand sobre un período de tiempo preestablecido para despertarle cuando llegue a un estado de sueño ligero.

Por ejemplo, si ha establecido una alarma del despertador inteligente entre las 06:30 y las 07:00 y la SmartBand se encuentra en modo noche, le despertará en algún momento entre las 06:30 y las 07:00 en el que se encuentre en un estado de sueño ligero. Si no alcanza un estado de sueño ligero durante este período, la alarma de despertador inteligente le despertará a las 07:00. Si la SmartBand se encuentra en el modo día, la alarma sonará a las 07:00.



Para añadir una alarma del despertador inteligente

- 1 En la **Pantalla de inicio** del dispositivo Android™, púntee ; a continuación, encuentre y púntee **Smart Connect**.
- 2 Púntee **Dispositivos > SmartBand > SmartBand**.
- 3 Púntee **Despertador inteligente** y, a continuación, púntee **+**.
- 4 Púntee **Hora**, desplácese arriba o abajo para ajustar la configuración y púntee **Establecer**.
- 5 Púntee **Repetir** y, a continuación, marque los días para la repetición de la alarma y púntee **Aceptar**.
- 6 Púntee **Intervalo de despertar** y, a continuación, seleccione una opción.
- 7 Púntee **Listo**.

Para editar una alarma del despertador inteligente

- 1 En la **Pantalla de inicio** del dispositivo Android™, púntee ; a continuación, encuentre y púntee **Smart Connect**.
- 2 Púntee **Dispositivos > SmartBand > SmartBand**.
- 3 Púntee **Despertador inteligente** y, a continuación, púntee en la alarma que desea establecer.
- 4 Púntee **Hora**, desplácese arriba o abajo para ajustar la configuración y púntee **Establecer**.
- 5 Púntee **Repetir** y, a continuación, marque los días para la repetición de la alarma y púntee **Aceptar**.
- 6 Púntee **Intervalo de despertar** y, a continuación, seleccione una opción.
- 7 Púntee **Listo**.

Para eliminar una alarma del despertador inteligente

- 1 En la **Pantalla de inicio** del dispositivo Android™, púntee ; a continuación, encuentre y púntee **Smart Connect**.
- 2 Púntee **Dispositivos > SmartBand > SmartBand**.
- 3 Púntee **Despertador inteligente** y mantenga el toque de la alarma que desea eliminar.
- 4 Púntee  y, a continuación, púntee **Sí**.

Para activar una alarma del despertador inteligente

- 1 En la **Pantalla de inicio** del dispositivo Android™, púntee ; a continuación, encuentre y púntee **Smart Connect**.
- 2 Púntee **Dispositivos > SmartBand > SmartBand**.
- 3 Púntee **Despertador inteligente** y, a continuación, arrastre a la derecha el control deslizante que se encuentra junto a la alarma del despertador inteligente que desea activar.

Para desactivar una alarma del despertador inteligente cuando vibra

- Pulse la tecla de encendido.

Notificaciones de alerta de fuera de cobertura

Puede recibir una notificación cuando se aleje de un dispositivo Android™ activando la función de notificaciones de alerta de fuera de cobertura. La SmartBand le avisará con tres vibraciones cortas cuando la distancia entre la

SmartBand y el dispositivo Android™ conectado sea tanta que se produzca la desconexión.

Para activar la función de notificación de alertas de fuera de cobertura

- 1 En la **Pantalla de inicio** del dispositivo Android™, púntee ; a continuación, encuentre y púntee **Smart Connect**.
- 2 Púntee **Dispositivos > SmartBand > SmartBand**.
- 3 Marque la casilla de verificación **Alerta de fuera de cobertura**.

Notificaciones de llamada entrante

La SmartBand le notifica con vibraciones continuas cuando entra una llamada.

Para activar la función de notificación de llamadas entrantes

- 1 En la **Pantalla de inicio** del dispositivo Android™, púntee ; a continuación, encuentre y púntee **Smart Connect**.
- 2 Púntee **Dispositivos > SmartBand > SmartBand**.
- 3 Marque la casilla de verificación **Llamada entrante**.

Para silenciar el tono de llamada de una llamada entrante

- Pulse brevemente la tecla de encendido de la SmartBand.

Control de aplicaciones desde la SmartBand

Puede controlar una aplicación seleccionada en el dispositivo Android™ conectado usando la SmartBand. Por ejemplo, si ha seleccionado el reproductor multimedia, puede controlar la reproducción de los archivos multimedia en el dispositivo Android™ conectado usando la SmartBand.

Para seleccionar una aplicación para controlar el uso de la SmartBand

- 1 En la **Pantalla de inicio** del dispositivo Android™, púntee  y, a continuación, busque y púntee **Smart Connect**.
- 2 Púntee **Dispositivos > SmartBand > SmartBand**.
- 3 Púntee **Aplicaciones** y después púntee el elemento que se encuentra debajo de **SELECCIONAR APLICACIÓN**.
- 4 Seleccione una opción y, a continuación, púntee **Listo**.

Para controlar la reproducción de medios en el dispositivo Android™ desde la SmartBand.

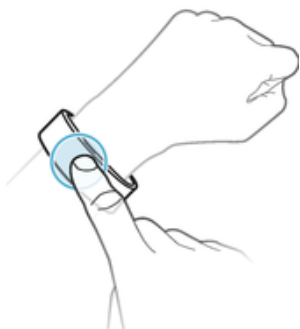

- 1 Asegúrese de que la SmartBand está conectada al dispositivo Android™.
- 2 Seleccione el reproductor multimedia como la aplicación que se puede controlar mediante la SmartBand.
- 3 Pulse la tecla de encendido.
- 4 Para reproducir o pausar el archivo de medios, púntee la SmartBand una vez. Para ir al siguiente archivo de medios, púntee dos veces. Para ir al archivo de medios anterior, púntee tres veces.
- 5 Para anular la selección del reproductor de medios como la aplicación que se controla desde la SmartBand, pulse la tecla de encendido o espere 15 segundos sin tocar la SmartBand (para que se anule la selección de la aplicación automáticamente).

Registro de las actividades con la aplicación Lifelog

Uso de la aplicación Lifelog

La Aplicación Lifelog registra sus actividades físicas, sociales y de entretenimiento. Por ejemplo, puede ver si ha estado caminando o corriendo, y cómo se comunica con sus amigos. También puede ver qué fotos ha sacado y qué música ha escuchado. Para comenzar a usar la aplicación Lifelog, descárguela de Google Play™ y, a continuación, configure una cuenta.

- 💡 Las estadísticas que genera Aplicación Lifelog a partir de sus actividades físicas como, por ejemplo, un paseo y un recuento de calorías, se basan en los datos de altura y peso que ha proporcionado. Los resultados pueden variar de un usuario a otro.



- 1 Muestra todas las actividades registradas y los Life Bookmark.
- 2 Muestra la información detallada acerca de un Life Bookmark.
- 3 Muestra información acerca del uso de las aplicaciones.
- 4 Muestra todas las actividades registradas desde el comienzo del día.
- 5 Añade un Life Bookmark.
- 6 Muestra las opciones de menú.
- 7 Registro de actividades físicas.
- 8 Muestra todas las actividades registradas del día seleccionado.
- 9 Cambia entre la vista del panel y la vista de mapa.
- 10 Panel de actividades.

Para configurar una cuenta para la aplicación Lifelog

- 1 En la **Pantalla de inicio** del dispositivo Android™, púntee ; a continuación, encuentre y púntee **Lifelog**.
- 2 Siga las instrucciones que aparecen en la pantalla y acepte los términos y condiciones.
- 3 Cree una cuenta nueva u opte por utilizar una ya existente. También se pueden utilizar cuentas de Sony PlayStation® Network.
- 4 Siga las instrucciones que aparecen en la pantalla para crear una cuenta de Lifelog.



Para iniciar sesión en la aplicación Lifelog

- 1 En la **Pantalla de inicio** del dispositivo Android™, púntee  y encuentre y púntee **Lifelog**.
- 2 Siga las instrucciones que aparecen en la pantalla y acepte los términos y condiciones.



Ajuste de la longitud de zancada al caminar y correr

La Aplicación Lifelog utiliza el número de pasos que ha dado y la longitud de su zancada para calcular la distancia que ha recorrido al caminar o correr. La longitud automática de zancada que se utiliza de manera predeterminada se basa en el sexo y en la altura. Si cree que las distancias medidas por la Aplicación Lifelog no son lo suficientemente precisas, puede ajustar su longitud de zancada.

Para ajustar la longitud de zancada al caminar

- 1 En la **Pantalla de inicio** del dispositivo Android™, púntee ; a continuación, encuentre y púntee **Lifelog**.
- 2 Púntee  > **Ajustes** > **Perfil**.
- 3 Busque y púntee **Longitud de zancada**.
- 4 Desactive la casilla **Automático** si está activada, y después desplácese arriba o abajo para ajustar la configuración y púntee **Establecer**.

Para ajustar la longitud de zancada al correr

- 1 En la **Pantalla de inicio** del dispositivo Android™, púntee ; a continuación, encuentre y púntee **Lifelog**.
- 2 Púntee  > **Ajustes** > **Perfil**.
- 3 Busque y púntee **Longitud de zancada al correr**.
- 4 Desactive la casilla **Automático** si está activada, y después desplácese arriba o abajo para ajustar la configuración y púntee **Establecer**.

Descripción general del cuadro de actividades

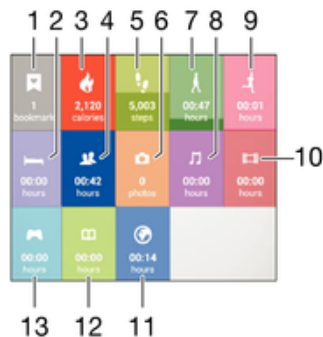

- 1 Consulte todas las life bookmarks registradas.
- 2 Consulte las horas de sueño y compruebe la calidad del sueño en función de la información recopilada.
- 3 Consulte la cantidad de calorías activas que ha quemado mientras hace ejercicio y las calorías pasivas que ha quemado mientras no hacía ejercicio.
- 4 Consulte el tiempo que ha dedicado a las aplicaciones de comunicación de Google Play™ y de otro tipo, como las aplicaciones de teléfono y mensajería de Sony.
- 5 Consulte el número de pasos dados y registrados en la aplicación Lifelog.
- 6 Consulte la cantidad de fotos que ha sacado.
- 7 Consulte el tiempo total que ha dedicado a caminar en un trayecto superior a unos pocos pasos.
- 8 Consulte el tiempo que ha dedicado a escuchar música con aplicaciones de Google Play™ y de otro tipo como, por ejemplo, "WALKMAN".
- 9 Consulte el tiempo total que ha dedicado a correr con una relación alta de pasos por minuto en un trayecto superior a unos pocos pasos.

- 10 Consulte el tiempo que ha dedicado a ver películas, series de televisión y otro contenido en vídeo mediante aplicaciones de Google Play™ y de otro tipo.
- 11 Consulte el tiempo total que ha dedicado a navegar por Internet con aplicaciones de Google Play™ y otros navegadores web.
- 12 Consulte el tiempo total que ha dedicado a leer libros o cómics con aplicaciones de Google Play™ y de otro tipo.
- 13 Consulte el tiempo total que ha dedicado a disfrutar de juegos mediante aplicaciones de Google Play™ y PlayStation® Store.

Descripción general de las actividades

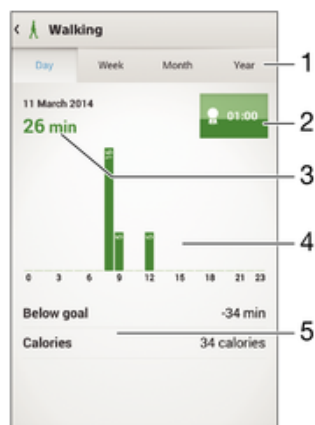

- 1 Muestra los datos según el día, la semana, el mes o el año.
- 2 Muestra el estado de su objetivo actual.
- 3 Muestra la actividad actual en distintas unidades.
- 4 Muestra la cantidad de actividad en el tipo de unidad seleccionado.
- 5 Detalles sobre la actividad.

Establecimiento de objetivos

Establezca objetivos para sus actividades cotidianas, por ejemplo, el número de pasos que quiere dar o las calorías que quiere quemar.

Para establecer un objetivo

- 1 En la aplicación Lifelog, púntee la actividad para la que desea establecer un objetivo.
- 2 Púntee **DÍA** y, a continuación, busque y púntee .
- 3 Desplácese hacia arriba o hacia abajo para ajustar el valor de su objetivo y, a continuación, púntee **ESTABLECER**.

Registro del sueño con la SmartBand

La SmartBand puede registrar las horas que duerme, así como el estado del sueño ligero, sueño profundo y el tiempo que está despierto durante las horas de sueño para ayudarle a comprender la calidad de su sueño. Los datos cuyo seguimiento realiza la SmartBand se registran en la aplicación Lifelog. Para registrar los datos de sueño, la SmartBand debe encontrarse en modo noche.

Para ver sus datos de sueño

- En la aplicación Lifelog, púntee **Sueño** en el panel de actividades.

Creación de Life Bookmark

Utilice la SmartBand para crear marcadores de Life Bookmark. Los Life Bookmark guardan información acerca de horarios y ubicaciones, y le ayudan a recordar ocasiones especiales. Para que se guarden datos de ubicaciones, debe disponer de una conexión activa a Internet.

Para crear un Life Bookmark con la aplicación Lifelog

- 1 En la aplicación Lifelog, púntee .
- 2 Siga las instrucciones que aparecen en la pantalla.
- 3 Si es necesario, añada notas y, a continuación, púntee **Aceptar**.

Para crear un marcador Life Bookmark con la SmartBand

- 1 Asegúrese de que la SmartBand está encendida y se encuentra en el modo día.
- 2 Pulse la tecla de encendido dos veces para registrar el sitio y la hora.
- 3 Conecte la SmartBand al dispositivo Android™. Si es necesario, añada notas al marcador utilizando la aplicación Lifelog.

Información importante

Información legal

Sony SWR10



Antes de su uso, le recomendamos que lea el folleto *Información importante* que se facilita por separado.

Esta guía del usuario ha sido publicada por Sony Mobile Communications AB o su empresa local asociada, sin que se proporcione ningún tipo de garantía. Sony Mobile Communications AB puede realizar, en cualquier momento y sin previo aviso, las mejoras y los cambios que sean necesarios en esta guía del usuario debido a errores tipográficos, falta de precisión en la información actual, o mejoras de los programas y los equipos. No obstante, estos cambios se incorporarán en las nuevas ediciones de la guía. Todos los derechos reservados.

©2014 Sony Mobile Communications AB.

La interoperabilidad y la compatibilidad entre dispositivos Bluetooth® puede variar. Por lo general, el dispositivo es compatible con productos que utilizan la especificación Bluetooth 1.2 o superior y un perfil de auriculares o manos libres.

Sony es marca comercial o marca comercial registrada de Sony Corporation. Bluetooth es marca comercial de Bluetooth (SIG) Inc. y se utiliza bajo licencia. Todas las demás marcas son propiedad de sus respectivos propietarios. Todos los derechos reservados.

Los demás nombres de productos y empresas mencionados en el presente documento son marcas comerciales o marcas registradas de sus respectivos propietarios. Todos los derechos no mencionados expresamente aquí son reservados. Todas las demás marcas comerciales son propiedad de sus respectivos propietarios.

Visite www.sonymobile.com para obtener más información.

Todas las ilustraciones son solo una referencia y no constituyen una descripción exacta del accesorio.

Declaration of Conformity

We, **Sony Mobile Communications AB** of

Nya Vattentorget

SE-221 88 Lund, Sweden

declare under our sole responsibility that our product

Sony type RD-0070

and in combination with our accessories, to which this declaration relates is in conformity with the appropriate standards **EN 300 328:V1.8.1, EN 301 489-17:V2.2.1, EN 301 489-3:V1.4.1, and EN 60 950-1:2006 +A11:2009 +A1:2010** following the provisions of, Radio Equipment and Telecommunication Terminal Equipment directive **1999/5/EC**.

Lund, November 2013

CE 0682



Pär Thuresson,
Quality Officer, SVP, Quality & Customer Services

FCC Statement

This device complies with Part 15 of the FCC rules. Operation is subject to the following two conditions: (1) This device may not cause harmful interference, and (2) This device must accept any interference received, including interference that may cause undesired operation.

Any change or modification not expressly approved by Sony may void the user's authority to operate the equipment.

This equipment has been tested and found to comply with the limits for a Class B digital device, pursuant to Part 15 of the FCC Rules. These limits are designed to provide reasonable protection against harmful interference in a residential installation. This equipment generates, uses and can radiate radio frequency energy and, if not installed and used in accordance with the instructions, may cause harmful interference to radio communications. However, there is no guarantee that interference will not occur in a particular installation.

If this equipment does cause harmful interference to radio or television reception, which can be determined by turning the equipment off and on, the user is encouraged to try to correct the interference by one or more of the following measures:

- Reorient or relocate the receiving antenna.
- Increase the separation between the equipment and receiver.
- Connect the equipment into an outlet on a circuit different from that to which the receiver is connected.
- Consult the dealer or an experienced radio/TV technician for help.

AVISO IMPORTANTE PARA MÉXICO

La operación de este equipo está sujeta a las siguientes dos condiciones: (1) es posible que este equipo o dispositivo no cause interferencia perjudicial y (2) este equipo o dispositivo debe aceptar cualquier interferencia, incluyendo la que pueda causar su operación no deseada.

Para consultar la información relacionada al número del certificado, refiérase a la etiqueta del empaque y/o del producto.

Industry Canada Statement

This device complies with RSS-210 of Industry Canada.

Operation is subject to the following two conditions: (1) this device may not cause interference, and (2) this device must accept any interference, including interference that may cause undesired operation of the device.

This Class B digital apparatus complies with Canadian ICES-003.

Avis d'industrie Canada

Le présent appareil est conforme aux CNR d'Industrie Canada applicables aux appareils radio exempts de licence.

L'exploitation est autorisée aux deux conditions suivantes: (1) l'appareil ne doit pas produire de brouillage, et, (2) l'utilisateur de l'appareil doit accepter tout brouillage radioélectrique subi, même si le brouillage est susceptible d'en compromettre le fonctionnement.

Cet appareil numérique de la classe B est conforme à la norme NMB-003 du Canada.