

SONY®

Käyttöohje

Xperia Ear
XEA10

Sisältö

Johdanto	3
Yleiskuvaus.....	3
Laitteen yleiskuvaus.....	3
Aloittaminen	4
Xperia Earin lataaminen.....	4
Xperia Earin virran kytkeminen ja sammuttaminen.....	5
Xperia Earin ja Android-laitteen laiteparin muodostaminen.....	5
Xperia Earin käyttö korvassa.....	7
Merkkivalot.....	8
Xperia Earin nollaaminen.....	8
Xperia Earin käyttäminen	10
Äänikomentojen käyttäminen.....	10
Pääeleiden käyttäminen.....	10
Soittaminen.....	11
Viestit.....	12
Tietojen hakeminen.....	12
Tehtävien hoitaminen.....	13
Ajan tasalla olevien tietojen hankkiminen.....	13
Musiikin kuunteleminen.....	13
Sovellusten käynnistäminen.....	13
Äänenvoimakkuuden säätäminen.....	14
Käyttöasetusten muokkaaminen.....	14
Äänikomentojen kielen vaihtaminen.....	14
Näppäintoiminnan muokkaaminen.....	14
Keskusteluhistorian tarkistaminen.....	15
Ilmoitusten hallinta.....	15
Sähköpostien suodattaminen.....	15
Anytime Talk.....	15
Juridiset tiedot	18
Declaration of Conformity for XEA10.....	19

Johdanto

Yleiskuvaus

Xperia Earin avulla voit jatkaa viestintää tehdessäsi jotain muuta. Se lukee sinulle ääneen viestit, ilmoitukset, säätiedot, uutiset ja paljon muuta. Sen avulla et jää paitsi mistään.

- Äänikomentojen avulla myös handsfreetkäyttö on helppoa. Kerro Xperia Earille, mitä haluat Android™-laitteellasi tehdä. Se hoitaa homman. Komennoilla voit esimerkiksi soittaa puhelun, kuunnella musiikkia tai sanella pikaviestin. Xperia Ear suorittaa äänikomennot oletusarvoisesti Assistant-sovelluksella.
- Määritä Xperia Ear käyttöön Xperia Ear -sovelluksella. Voit määrittää sen antamaan tietoja vuorokauden etukäteen ja valita napautettaessa suoritettavan toiminnon sekä sovellusten ilmoitukset.
- Anytime Talkilla voit keskustella heti keskusteluryhmäsi muiden käyttäjien kanssa, kun sinulla on Xperia Ear käytössä. Lisäksi voit lähettää valmiiksi tallennettuja ääniä pääeleiden avulla.

💡 Assistant tukee vain tiettyjä kieliä. Saat lisätietoja Assistantista ja esimerkkejä sen käytöstä osoitteesta <http://s-assistant.sony.net/>.

Laitteen yleiskuvaus

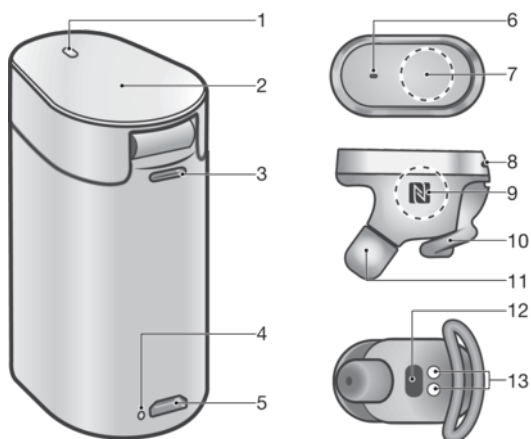

1	Ikkuna Xperia Earin akkutason merkkivalolle
2	Kansi
3	Hihnan reikä
4	Latauskotelon akkutason merkkivalo
5	Micro-USB-portti
6	Merkkivalo ja ensisijainen mikrofoni
7	Assistant- ja puhelunäppäin
8	Varamikrofoni
9	NFC-tunnistusalue
10	Korvatuki
11	Korvanappi
12	Lähitunnistin
13	Latauskotelon liitin

Aloittaminen

Xperia Earin lataaminen

Xperia Earin mukana toimitetaan kannettava latauskotelo, jonka voit ladata pistokkeesta tai tietokoneesta. Ennen kuin käytät Xperia Earia ensimmäisen kerran, sinun on ladattava sitä vähintään 30 minuuttia. Voit ladata Xperia Earia ja latauskoteloä samanaikaisesti.

- ! Xperia Ear sammuu automaattisesti, kun laitat sen latauskoteloon.

Latauskotelon lataaminen

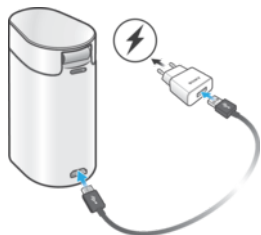

- 1 Kytke kaapelin toinen pää Xperia Earin latauskotelon Micro USB -porttiin.
- 2 Kytke USB-kaapelin toinen pää laturiin tai tietokoneen USB-porttiin. Kun latauskoteloä ladataan, sen merkkivalo muuttuu punaisesta oranssiksi. Kun akun varaustaso nousee yli 80 prosenttiin, merkkivalo vaihtuu vihreäksi.

- ! Suosittelemme Sony:n latureiden ja USB-kaapeleiden käyttöä.

Xperia Earin lataaminen

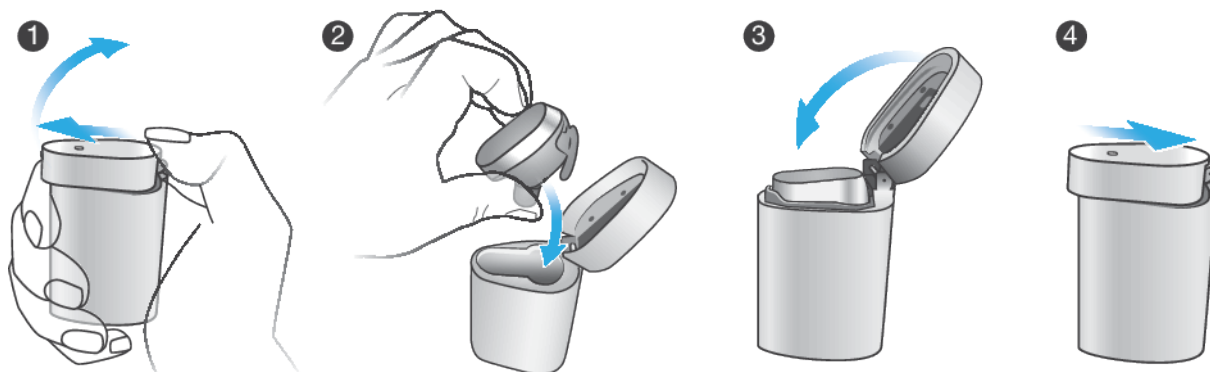

- 1 Avaa latauskotelo painamalla sen kantta eteenpäin peukalollasi.
- 2 Aseta Xperia Ear latauskoteloon ja sulje kotelon kansi. Kun Xperia Ear latautuu, kannen merkkivalo vaihtuu punaisesta oranssiksi. Kun akun varaustaso nousee yli 80 prosenttiin, merkkivalo vaihtuu vihreäksi.

- ! Jos kansi on lukittu pystyasentoon, älä yritä sulkea kantta, koska tällöin saranat saattaa rikkoutua. Avaa saranan lukitus varovasti ylöspäin vetämällä.

- 💡 Kun asetat Xperia Earin latauskoteloon, latauskotelon merkkivalo vilkkuu kolme tasoa laitteen akun varaustason mukaisesti. Voit ladata Xperia Earin täyteen ladatulla kotelolla kolme kertaa, ennen kuin sinun täytyy yhdistää latauskotelo pistorasiaan tai tietokoneeseen.

Xperia Earin akkutason tarkistaminen

- 1 Napauta sovellusnäytössä **Xperia Ear**.
- 2 Näet akun jäljellä olevan määrän.

Kun Xperia Ear on latauskotelossa, kotelon kannen merkkivalo näyttää akun arvioidun tason. Toinen merkkivalo latauskotelon Micro-USB-portin vieressä

puolestaan näyttää latauskotelon akun jäljellä olevan määrän, kun kotelo on kytketty pistorasiaan.

Punainen	Akkua ladataan, ja akun varaustaso on alle 15 %
Oranssi	Akkua ladataan, ja akun varaustaso 15–80 %
Vihreä	Akkua ladataan, ja akun varaustaso on yli 80 %

- 💡 Akunsäästö on akun kestoja pidentävä toiminto. Akunsäästö löytyy Xperia Ear -sovelluksen Asetukset-valikosta.

Xperia Earin virran kytkeminen ja sammuttaminen

Xperia Earin virran kytkeminen

- Xperia Ear käynnistyy automaattisesti, kun otat sen pois latauskotelosta.

Kuulokkeiden sammuttaminen

- Laita Xperia Ear latauskoteloon.
- ! Jos Xperia Ear ei ole yhteydessä Android-laitteeseen 15 minuuttiin, se sammutetaan automaattisesti.

Xperia Earin ja Android-laitteen laiteparin muodostaminen

Xperia Earin oikea toiminta edellyttää, että Android-laitteessa on Xperia Ear -sovelluksen uusin versio asennettuna ja että muodostat Android-laitteestasi ja Xperia Earista laiteparin.

- ! Kun käytät Xperia Earia Android-tabletissa, joka tukee vain Wi-Fi-yhteyksiä, isäntäsovellus ei ehkä ole ladattavissa. Tässä tapauksessa jotkin toiminnot eivät toimi (esimerkiksi puhelut, tekstiviestit, mobiilidatayhteys ja Assistant).
- 💡 Xperia Ear -sovellus on saatavilla Google Play™ -sovelluskaupasta. Suosittelemme, että käytät lataamiseen Wi-Fi-yhteyttä: näin vältät suuret datamaksut.

Xperia Earin määrittäminen NFC-yhteyden avulla



- 1 Varmista, että Xperia Ear on ladattu.
 - 2 Varmista, että NFC-toiminto on käytössä ja että näyttö on päällä ja lukitsematta.
 - 3 Kosketa Xperia Earin ja Android-laitteesi NFC-tunnistusalueita yhteen. Asenna sitten **Xperia Ear** -sovellus ja muodosta Xperia Earin ja Android-laitteen laitapari näytön ohjeiden mukaisesti.
- ! Jos Xperia Earin ja Android-laitteen välisen laiteparin muodostuksessa NFC-toiminnon avulla ilmenee ongelmia, voit yrittää muodostaa laitaparin manuaalisesti Bluetooth®-yhteyden avulla.
 - 💡 Voit yhdistää Xperia Earin ja käyttää sitä kahden laitteen kahden kanssa samanaikaisesti. Voit esimerkiksi yhdistää työpuhelimen ja oman puhelimen tai puhelimen ja taulutietokoneen. Jos haluat yhdistää Xperia Earin kahteen laitteeseen, suorita yllä annetut toimet myös haluamasi toisen laitteen kanssa. Kun yhdistät kaksi Android-laitetta Xperia Eariisi, Assistant on käytettävissä vain toisessa niistä.

Xperia Ear:n määrittäminen Bluetooth®-toiminnolla

- 1 Varmista, että Xperia Ear on ladattu.
- 2 Varmista, että **Xperia Ear** -sovellus on asennettu tai päivitetty uusimpaan versioon laitteessasi.
- 3 Ota Bluetooth®-toiminto käyttöön, etsi Bluetooth®-laitteita ja valitse sitten käytettävissä olevien laitteiden luettelosta XEA10.
- 4 Noudata näytön ohjeita.

Xperia Earin yhdistäminen uudelleen

Jos Bluetooth® on käytössä, Xperia Ear yrittää muodostaa yhteyden uudelleen automaattisesti useita kertoja. Jos yhteyden muodostaminen uudelleen automaattisesti ei onnistu, voi yrittää uudelleen manuaalisesti Assistant- ja puhelunäppäintä painamalla. Voit myös muodostaa laiteparin uudelleen NFC- tai Bluetooth®-yhteydellä.

Xperia Earin käyttö korvassa

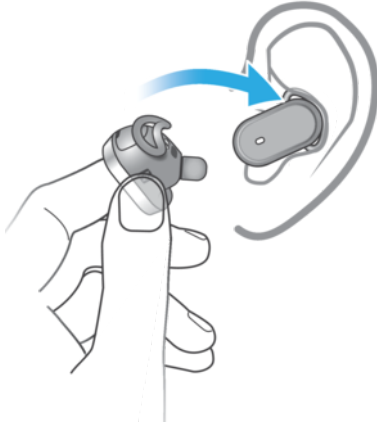

Voit käyttää Xperia Earia kummassa tahansa korvassa. Korvatuki ja korvanappi on muotoiltu siten, että laite istuu hyvin korvaasi. Ne ovat vaihdettavia osia, joita on saatavilla erikokoisina.

- ! Xperia Earin käyttö saattaa viedä huomiosi ja aiheuttaa joskus vaaratilanteita, esimerkiksi silloin, jos käytät samalla koneita tai ajat autoa. Kuulokkeiden käyttö näissä tilanteissa saattaa olla rajoitettua tai kiellettyä joissain maissa.

Korvatuki



Korvatuen avulla Xperia Ear istuu hyvin korvaasi. Jos et halua käyttää korvatukea, voit käyttää korvatuen pehmustetta.

Korvatuen vaihtaminen

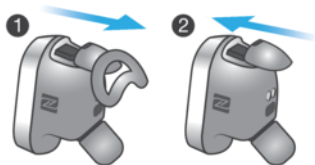
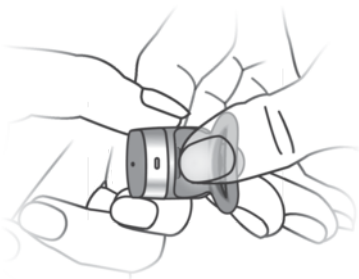

- 1 Jos haluat irrottaa korvatuen, aseta kynsi korvatuen reunan pieneen koloon ja vedä sitten ulospäin.
 - 2 Kun haluat kiinnittää korvatuen, aseta se kuvan osoittamalla tavalla ja liu'uta se sitten varovasti paikoilleen.
- ! Älä yritä irrottaa korvatukea Xperia Earista voimalla. Toimi ohjeiden mukaisesti: näin vältät rikkomasta laitetta.

Korvanappi

Xperia Earin mukana toimitetaan erilaisia korvanappeja, joista löydät varmasti itsellesi sopivan.

Avoin korvanappi



Avointa korvanappia on saatavilla yhdessä koossa, joka sopii kaikkien korviin.

Tiivis korvanappi



Tiivis korvanappi mahdollistaa selkeän äänentoiston ja laadukkaat äänet vaimentamalla ympäristön ääniä. Sitä on saatavilla kolmessa koossa: pieni, keskikokoinen ja suuri.

Xperia Ear:n ja ihon hoitaminen

Voit välttää ihon ärtymistä puhdistamalla Xperia Ear:n säännöllisesti. Irrota korvanappi ja puhdista se kuivalla liinalla.

- ⚠ Jos havaitset ihon ärtymistä tai allergisia reaktioita, lopeta Xperia Ear:n käyttö. Jos oireet jatkuvat, ota yhteyttä lääkäriin.

Merkkivalot

Näet Xperia Earin ja latauskotelon tilan kolmen merkkivalon avulla. Yksi niistä on Xperia Earissa, yksi on latauskotelon kannessa ja yksi on latauskotelon Micro-USB-portissa.

Xperia Earin merkkivalo

Vilkkuva sininen	Valmiustilassa yhdistämättä
Vilkkuva punainen	Akku on vähissä
Vilkkuva valkoinen	Saapuva puhelu tai Assistant on käytössä

Latauskotelon kannen merkkivalosta näet Xperia Earin akkutason.

Punainen	Akkua ladataan, ja akun varaustaso on alle 15 %
Oranssi	Akkua ladataan, ja akun varaustaso 15–80 %
Vihreä	Akkua ladataan, ja akun varaustaso on yli 80 %

Latauskotelon Micro-USB-portin vieressä olevasta merkkivalosta näet kotelon akkutason, kun se on yhdistetty virtalähteeseen:

Punainen	Akkua ladataan, ja akun varaustaso on alle 15 %
Oranssi	Akkua ladataan, ja akun varaustaso 15–80 %
Vihreä	Akkua ladataan, ja akun varaustaso on yli 80 %
Ei valoa	Lataus on valmis

- ! Latauskotelon Micro-USB-portin viereisestä merkkivalosta näet vain kotelon akkutason.

Xperia Earin nollaaminen

Jos Xperia Ear alkaa toimia odottamattomalla tavalla, voit käynnistää sen uudelleen. Jos uudelleenkäynnistäminen ei korjaa ongelmaa, palauta laite oletusasetuksiin.

Xperia Earin käynnistäminen uudelleen

- Paina **Assistant- ja puhelunäppäintä** 10 sekunnin ajan.

Oletusasetusten palauttaminen

- Paina **Assistant- ja puhelunäppäintä** nopeasti kaksi kertaa ja paina sitä sitten uudelleen viiden sekunnin ajan. Jos oletusasetusten palautus onnistuu, merkkivalo alkaa vilkkumaan vihreänä.
- ! Kaikki yhdistettyjen laitteiden tiedot poistetaan, kun palautat Xperia Earin oletusasetuksiin. Xperia Ear sammutetaan oletusasetusten palauttamisen jälkeen.

Xperia Earin käyttäminen

Äänikomentojen käyttäminen

Xperia Earin äänikomentojen avulla voit käyttää Android-laitettasi ilman käsiä. Xperia Ear suorittaa äänikomennot oletusarvoisesti Assistant-sovelluksella. Assistant vastaa erilaisiin pyyntöihisi ja suorittaa tiettyjä päivittäisiä tehtäviä.

- ! Assistant tukee vain tiettyjä kieliä. Saat lisätietoja Assistantista ja esimerkkejä sen käytöstä osoitteesta <http://s-assistant.sony.net/>.

Äänikomentojen käyttöönotto

- 1 Ota äänikomennot käyttöön painamalla Xperia Earin **Assistant- ja puhelunäppäintä** lyhyesti.
- 2 Kysy äänimerkin jälkeen **Assistantilta** kysymys tai anna sille komento jollain tuetulla kielellä. Jos **Assistant** ei tunnista kysymystä tai komentoa, yritä muotoilla se eri tavalla. Saat lisätietoja **Assistantista** ja esimerkkejä sen käytöstä osoitteesta <http://s-assistant.sony.net/>.

- 💡 Voit valita laitteesi ensisijaisen äänikomentosovelluksen Xperia Ear -sovelluksen asetuksissa.

Päälleiden käyttäminen

Voit antaa Xperia Earille palautetta päälleillä.

Jos Xperia Ear ilmoittaa sinulle esimerkiksi saapuvasta viestistä ja kysyy, haluatko vastata siihen, voit antaa myönteisen tai kielteisen vastauksen nyökkäämällä tai pudistamalla päätäsi.

Päälleiden ottaminen käyttöön tai poistaminen käytöstä

- 1 Napauta sovellusnäytössä **Xperia Ear > Asetukset > Pään liike > .**
- 2 Ota toiminto käyttöön tai poista se käytöstä napauttamalla liikusäädintä.

Päälleiden käyttäminen

- Voit antaa positiivista palautetta nyökkäämällä.
- Voit antaa negatiivista palautetta pudistamalla päätäsi.

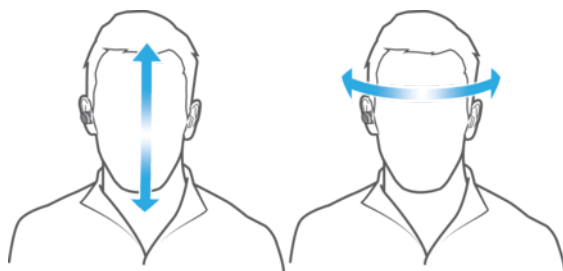

Puheluun vastaaminen tai puhelun hylkääminen

- Voit vastata puheluun nyökkäämällä päätä.
- Voit hylätä puhelun pudistamalla päätä.

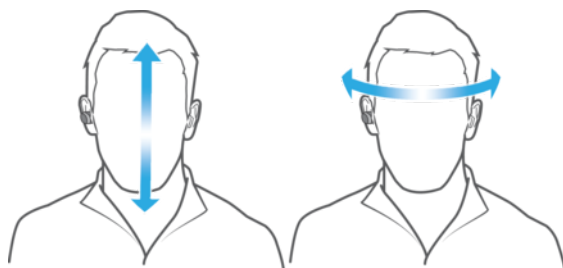

Ilmoitusten ja käynnistysviestien ääneen lukemisen peruuttaminen

- Kun ilmoitusta tai käynnistysviestiä luetaan ääneen, voit peruuttaa lukemisen pudistamalla päätäsi.



Seuraavaan tai edelliseen kappaleeseen siirtyminen

- Jos haluat siirtyä edelliseen kappaleeseen, käännä päätäsi vasemmalle.
- Jos haluat siirtyä seuraavaan kappaleeseen, käännä päätäsi oikealle.

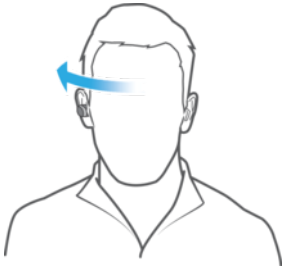
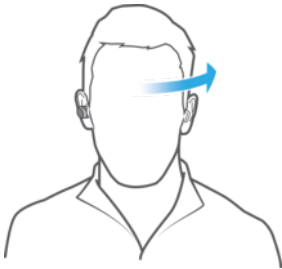

Soittaminen

Puhelun soittaminen

- 1 Ota äänikomennot käyttöön painamalla Xperia Earin **Assistant- ja puhelunäppäintä** lyhyesti.
- 2 Sano äänimerkin jälkeen soittokomento ja sen henkilön nimi, jolle haluat soittaa. Voit sanoa esimerkiksi Soita Pekalle.
- 3 **Assistant** toistaa vastaanottajan nimen ja pyytää vahvistusta.
- 4 Voit vastata vahvistukseen myöntävästi tai kielteisesti sanomalla Ei tai Kyllä tai nyökkäämällä tai pudistamalla päätäsi.
- 5 Jos **Assistant** ei ymmärrä sinua, palaa vaiheeseen 1.
- 6 Jos haluat peruuttaa soitettavan puhelun, paina **Assistant- ja puhelunäppäintä** uudestaan lyhyesti.

Saapuvaan puheluun vastaaminen tai puhelun lopettaminen

- 1 Voit vastata puheluun painamalla lyhyesti Xperia Earissa seuraavaa: **Assistant- ja puhelunäppäin**.
 - 2 Voit lopettaa puhelun painamalla uudelleen seuraavaa: **Assistant- ja puhelunäppäin**.
- 💡 Voit vastata puheluihin ja hylätä puheluita myös päätä liikuttamalla. Saat lisätietoja kohdasta *Puheluun vastaaminen tai puhelun hylkääminen* sivulla 10.

Saapuvan puhelun hylkääminen

- Paina Xperia Earin **Assistant- ja puhelunäppäintä** pitkään.

Mikrofonin mykistäminen ja mykistuksen poistaminen puhelun aikana

- Paina **Assistant- ja puhelunäppäintä** pitkään.

Soittaminen takaisin vastaamattoman puhelun numeroon

- 1 Ota äänikomennot käyttöön painamalla Xperia Earin **Assistant- ja puhelunäppäintä** lyhyesti.
 - 2 Kysy äänimerkin jälkeen jollain tuetulla kielellä, onko sinulla yhtään vastaamatonta puhelua.
 - 3 **Assistant** kertoo, mihin puheluihin et ole vastannut.
 - 4 Sano äänimerkin jälkeen komento ja sen henkilön nimi, jolle haluat soittaa takaisin. Voit sanoa esimerkiksi Soita Pekalle.
- ! Voit soittaa takaisin vain edellisen 24 tunnin aikana tulleiden vastaamattomien puheluiden numeroihin.

Toiseen puheluun vastaaminen ja kesken olevan puhelun asettaminen pitoon

- Paina **Assistant- ja puhelunäppäintä** lyhyesti.

Siirtyminen puhelusta toiseen

- Paina **Assistant- ja puhelunäppäintä** kahdesti.

Viestit

Viestin kirjoittaminen ja lähettäminen

- 1 Ota äänikomennot käyttöön painamalla Xperia Earin **Assistant- ja puhelunäppäintä** lyhyesti.
- 2 Anna äänimerkin jälkeen viestin lähetykskomento jollain tuetulla kielellä ja sano sitten haluamasi vastaanottajan nimi. Voit sanoa esimerkiksi Lähetä viesti Pekalle.
- 3 Sanele pyydetessä haluamasi viesti.
- 4 **Assistant** toistaa viestisi ja pyytää vahvistusta.
- 5 Voit vastata vahvistukseen myöntävästi tai kielteisesti sanomalla Ei tai Kyllä tai nyökkäämällä tai pudistamalla päätäsi.
- 6 Jos **Assistant** ei ymmärrä sinua, palaa vaiheeseen 1.

Tekstiviestiin vastaaminen

- 1 Napauta sovellusnäytössä **Xperia Ear > Asetukset > Assistant-asetukset > Vastaa viestiin**.
- 2 Kun saat uuden viestin, **Assistant** lukee sen sinulle ja kysyy, haluatko vastata viestiin.
- 3 Vastaa kysymykseen sanomalla Kyllä jollain tuetulla kielellä tai nyökkäämällä.
- 4 Sanele pyydetessä haluamasi viesti.
- 5 **Assistant** toistaa viestisi ja pyytää vahvistusta.
- 6 Voit vastata vahvistukseen myöntävästi tai kielteisesti sanomalla Ei tai Kyllä tai nyökkäämällä tai pudistamalla päätäsi.

- 💡 Voit käyttää tätä toimintoa myös tuetuissa pikaviestipalveluissa. Saat lisätietoja Assistantista ja tuetuista pikaviestipalveluista osoitteesta <http://s-assistant.sony.net/>.

Tietojen hakeminen

Voit pyytää Assistantia antamaan yleisen kuvauksen mistä tahansa Internetistä saatavilla olevien tietojen perusteella.

Tietojen hakeminen äänikomennoilla

- 1 Ota äänikomennot käyttöön painamalla Xperia Earin **Assistant- ja puhelunäppäintä**.
- 2 Pyydä äänimerkin jälkeen **Assistantia** etsimään jotain jollain tuetulla kielellä. Voit pyytää sitä esimerkiksi hakemaan Jupiterin tai sushin tiedot Wikipediasta.
- 3 Jos **Assistant** ei ymmärrä kysymystäsi tai komentoasi, palaa vaiheeseen 1.

Tehtävien hoitaminen

Voit pyytää Assistantia hoitamaan joitain päivittäisiä tehtäviä, esimerkiksi luomaan uusia tapahtumia kalenteriin, hakemaan reittiohjeita, määrittämään herätyksiä tai ajastuksia tai käynnistämään sekuntikellon.

Tehtävien suorittaminen äänikomennoilla

- 1 Ota äänikomennot käyttöön painamalla Xperia Earin **Assistant- ja puhelunäppäintä**.
- 2 Anna äänimerkin jälkeen **Assistantille** komento jollain tuetulla kielellä. Voit antaa esimerkiksi komennon tiettyyn numeroon soittamiseksi tai ajastimen määrittämiseksi.
- 3 Jos **Assistant** ei ymmärrä kysymystäsi tai komentoasi, palaa vaiheeseen 1.

Ajan tasalla olevien tietojen hankkiminen

Voit kysyä **Assistantilta** yleisiä kysymyksiä, joista on apua aikataulusi suunnittelussa. Voit kysyä kysymyksiä esimerkiksi tulevista kalenteritapahtumista, päivämäärästä ja kellonajasta, uutisista tai sääennusteista.

Ajan tasalla olevien tietojen hakeminen äänikomennoilla

- 1 Ota äänikomennot käyttöön painamalla Xperia Earin **Assistant- ja puhelunäppäintä**.
- 2 Kysy äänimerkin jälkeen **Assistantilta** kysymys jollain tuetulla kielellä. Voit kysyä esimerkiksi sitä, mikä on seuraava tapahtumasi tai millainen sää Tukholmassa on?
- 3 Jos **Assistant** ei ymmärrä kysymystäsi tai komentoasi, palaa vaiheeseen 1.

Musiikin kuunteleminen

Voit pyytää Assistantia aloittamaan musiikin toistamisen.

Musiikin kuuntelu äänikomennoilla

- 1 Ota äänikomennot käyttöön painamalla Xperia Earin **Assistant- ja puhelunäppäintä**.
 - 2 Sano äänimerkin jälkeen Toista [haluamasi kappaleen nimi] jollain tuetulla kielellä. Jos haluat aloittaa satunnaisesti valitun kappaleen kuuntelun, sano Toista musiikkia.
 - 3 Jos **Assistant** ei ymmärrä kysymystäsi tai komentoasi, palaa vaiheeseen 1.
- ! Voit käyttää vain Sony'n Musiikki-sovellusta tai Google Play Music -sovellusta.
- 💡 Voit siirtyä edelliseen tai seuraavaan kappaleeseen pääeleillä. Saat lisätietoja kohdasta *Seuraavaan tai edelliseen kappaleeseen siirtyminen* sivulla 11.

Sovellusten käynnistäminen

Voit pyytää Assistantia käynnistämään sovelluksen.

Voit käyttää Taikasanat -avainsanoja sovelluksissasi.

- 1 Napauta sovellusnäytössä **Xperia Ear > Asetukset > Taikasanat > .**
- 2 Valitse sovellus, jonka **Taikasanat** -avainsanat haluat määrittää, ja toimi sitten näytön ohjeiden mukaisesti.

Sovellusten käynnistäminen äänikomennoilla

- 1 Ota äänikomennot käyttöön painamalla Xperia Ear Assistant- ja puhelunäppäintä.
- 2 Sano äänimerkin jälkeen käynnistyskomento jollain tuetulla kielellä ja sano sen jälkeen avainsana, jonka olet aiemmin määrittänyt käynnistettävälle sovellukselle. Voit sanoa esimerkiksi englanniksi Launch [avainsana].
- 3 Jos **Assistant** ei ymmärrä kysymystäsi tai komentoasi, palaa vaiheeseen 1.

Äänenvoimakkuuden säätäminen

Voit säätää Assistant-toiminnon ja puheluiden äänenvoimakkuutta laitteesi äänenvoimakkuusnäppäimillä tai sovellusasetuksissa.

Äänenvoimakkuuden säätäminen

- Paina Android-laitteesi äänenvoimakkuusnäppäintä ylös tai alas.

Äänenvoimakkuuden säätäminen

- 1 Etsi ja napauta **☰ > Asetukset**.
- 2 Etsi **Assistant ja puhelut: äänenvoimakkuus** ja vedä liukusäädin haluamaasi kohtaan.

Käyttöasetusten muokkaaminen

Voit valita haluamasi vuorovaikutustyylin Assistantin kanssa. Norm.-tilassa sinua pyydetään vahvistamaan useimmat toiminnot ennen niiden suorittamista. Yksinkertainen-tilassa joitain vahvistuksista ohitetaan.

Käyttöasetuksen vaihtaminen

- 1 Napauta sovellusnäytössä **Xperia Ear > Asetukset > Assistant-asetukset > Vuorovaikutusasetus**.
- 2 Valitse haluamasi asetus.

Äänikomentojen kielen vaihtaminen

Voit käyttää Assistantia millä tahansa tuetulla kielellä.

Äänikäytön kielen vaihtaminen

- 1 Napauta sovellusnäytössä **Xperia Ear > Asetukset > Assistant-asetukset > Äänitoimintojen kieli**.
- 2 Valitse haluamasi asetus.

Näppäintoiminnan muokkaaminen

Voit suorittaa erilaisia toimintoja painamalla pitkään tai lyhyesti Xperia Earin näppäintä Assistant- ja puhelunäppäin.

Näppäintoimintojen vaihtaminen

- 1 Napauta sovellusnäytössä **Xperia Ear > Asetukset**.
- 2 Napauta **Lyhyt painallus** tai **Pitkä painallus** ja ota sitten toiminto käyttöön napauttamalla liukusäädintä.
- 3 Valitse haluamasi asetus.

Keskusteluhistorian tarkistaminen

Keskusteluhistoriasta näet viimeisimmät toimintosi Assistentin avulla.

Keskusteluhistorian tarkistaminen

- 1 Napauta sovellusnäytössä **Xperia Ear >** .
- 2 Valitse haluamasi kohde.

Ilmoitusten hallinta

Voit vastaanottaa räätälöityjä ilmoituksia missä tahansa. Kun laitat Xperia Earin korvaasi, saat päivityksiä ilmoituksista, aikataulustasi, säätiedoista, uutisista ja monista muista.

Käynnistysviestien käyttöön ottaminen ja käytöstä poistaminen

- 1 Napauta sovellusnäytössä **Xperia Ear > Käynnistysviestit**.
 - 2 Valitse kohteet, jotka haluat näytettävän käynnistysilmoituksessa, jonka saat laittaessasi Xperia Earin korvaasi.
- ! Xperia Ear ei ehkä lue ääneen kaikkia viestejä ja ilmoituksia. Tämä riippuu siitä, milloin ne on saatu.
 - 💡 Voit peruuttaa käynnistysviestien ääneen lukemisen pään liikkeillä. Saat lisätietoja kohdasta *Ilmoitusten ja käynnistysviestien ääneen lukemisen peruuttaminen* sivulla 11.

Ääni-ilmoitusten käyttöön ottaminen ja käytöstä poistaminen

- 1 Napauta sovellusnäytössä **Xperia Ear > Ääni-ilmoitukset**.
 - 2 Valitse sovellukset ja palvelut, joiden ilmoituksia haluat saada.
- 💡 Voit peruuttaa ilmoitusten ääneen lukemisen pään liikkeillä. Saat lisätietoja kohdasta *Ilmoitusten ja käynnistysviestien ääneen lukemisen peruuttaminen* sivulla 11.

Sähköpostien suodattaminen

Voit pyytää Assistent-toimintoa lukemaan sähköpostit ääneen. Voit määrittää suodattimia lähettäjän tai aiheen perusteella. Vain suodattimen ehdot täyttävät sähköpostit luetaan ääneen.

Sähköpostien suodattaminen

- 1 Napauta sovellusnäytössä **Xperia Ear > Ääni-ilmoitukset**.
- 2 Napauta **Sähköpostisuodat asetukset** ja valitse, haluatko suodattaa sähköpostit aiheen vai lähettäjän perusteella.

Anytime Talk

- ! Tämä sovellus on beetaversio. Anytime Talk on palvelu, joka edellyttää vakaata Internet-yhteyttä. Verkon tilasta riippuen et ehkä voi keskustella Anytime Talkilla. (Suosittelemme 4G-verkkoa.)

Anytime Talk on sovellus, jolla voit käydä äänikeskusteluita jopa neljän muun käyttäjän kanssa ryhmäkeskusteluna Xperia Earilla. Lisäksi voit vastata valmiiksi tallennetuilla äänillä pääeleiden avulla. Online/Offline-ääni toistetaan aina, kun osallistuja liittyy ryhmäkeskusteluun tai poistuu siitä.

Koska Anytime Talk toimii Internetissä, viestintäetäisyydellä ei ole merkitystä.

Kaikilla osallistujilla on oltava Xperia Ear tai Xperia Ear Duo ja heidän määritettävä Anytime Talk käyttöön yhdistetyn Android-laitteen isäntäsovelluksella. Tämä toiminto ei ole käytettävissä iOS:ssä.

Anytime Talkin käyttäminen

Keskusteluryhmän luominen ensimmäistä kertaa

- 1 Avaa **Xperia Ear** -sovellus yhdistetyssä laitteessa.
 - 2 Etsi **Anytime Talk** ja napauta sitä.
 - 3 Rekisteröidy Google-tililläsi näytön ohjeiden mukaisesti.
 - 4 Jos haluat luoda ryhmän isäntänä, napauta **LUO RYHMÄ**.
 - 5 Pyydä vieraita pyydetään lukemaan laitteessasi näytetty QR-koodi. Jos taas haluat lähettää kutsun vieraille sähköpostitse tai sosiaalisessa mediassa, napauta **Kutsu**. Voit kutsua enintään neljä vierasta.
 - 6 Kun kaikki vieraat ovat lukeneet QR-koodin tai hyväksyneet kutsun sähköpostitse tai sosiaalisessa mediassa, napauta **Seuraava**.
 - 7 Tallenna **Online/Offline-ääni** näytön ohjeiden mukaisesti ja viimeistele ryhmän luominen valitsemalla **VALMIS**.
- ! Varmista, että kaikki osallistujat ovat liittyneet, ennen kuin napautat Seuraava.

Keskusteluryhmään liittyminen ensimmäistä kertaa

- 1 Avaa **Xperia Ear** -sovellus yhdistetyssä laitteessa.
- 2 Etsi **Anytime Talk** ja napauta sitä.
- 3 Rekisteröidy Google-tililläsi näytön ohjeiden mukaisesti.
- 4 Liity ryhmään vieraana napauttamalla **LIITY RYHMÄÄN**.
- 5 Lue isännän laitteessa näytetty QR-koodi tai hyväksy kutsu sähköpostitse tai sosiaalisessa mediassa. Napauta sitten **Seuraava**.
- 6 Tallenna **Online/Offline-ääni** näytön ohjeiden mukaisesti ja viimeistele sitten ryhmään liittyminen valitsemalla **VALMIS**.

Vieraan lisääminen keskusteluryhmään

- 1 Kun käytät isäntäsovellusta, etsi **Anytime Talk** -kohta ja napauta sitä.
 - 2 Napauta **Lisää vieraita**.
- ! Vain isäntä voi lisätä vieraita ryhmään ja poistaa vieraita ryhmästä.

Vieraan poistaminen keskusteluryhmästä

- 1 Kun käytät isäntäsovellusta, etsi **Anytime Talk** -kohta ja napauta sitä.
 - 2 Napauta **☰ > Poista keskusteluryhmän jäsenet**.
 - 3 Valitse vieras, jonka haluat poistaa.
- ! Vain isäntä voi lisätä vieraita ryhmään ja poistaa vieraita ryhmästä.

Keskusteluryhmän luominen ja toiseen keskusteluryhmään liittyminen

- 1 Kun käytät isäntäsovellusta, etsi **Anytime Talk** -kohta ja napauta sitä.
 - 2 Valitse **Luo uusi keskusteluryhmä** tai **Liity uuteen ryhmäkeskusteluun**.
 - 3 Noudata näytön ohjeita.
- ! Voit olla mukana vain yhdessä keskusteluryhmässä kerrallaan.

Anytime Talkilla keskusteleminen

- 1 Jos haluat siirtyä ryhmäkeskusteluun, ota Xperia Ear pois latauskotelosta. Muut osallistujat kuulevat online-tilasi äänen.
 - 2 Kun kuulet toisen osallistujan online-tilan äänen, voit puhua napauttamalla painiketta **Assistant- ja puhelunäppäin** pitkään.
 - 3 Kun haluat poistua ryhmäkeskustelusta, aseta Xperia Ear latauskoteloon. Offline-tilan äänesi kertoo muille osallistujille, että poistuit ryhmästä.
- 💡 Kun muutat painikkeiden toimintaa, voit käynnistää Anytime Talkin napauttamalla Assistant- ja puhelupainiketta.

Eleen äänen tallentaminen

- 1 Kun käytät isäntäsovellusta, etsi **Anytime Talk** -kohta ja napauta sitä.
 - 2 Napauta **Pään eleen ääni**.
 - 3 Napauta **Oma ääni (nyökkäys)** tai **Oma ääni (pään pudistaminen)**.
 - 4 Tallenna haluamasi ääni napauttamalla kohtaa  pitkään. Napauta sitten **OK**.
- ! Jos haluat lähettää eleännen, sinun täytyy ottaa Xperia Earin mikrofoni käyttöön. Voit ottaa mikrofonin käyttöön painamalla näppäintä **Assistant- ja puhelunäppäin** pitkään.

Juridiset tiedot

Sony XEA10



Lue erikseen toimitettava *Tärkeitä tietoja* -lehtinen ennen laitteen käyttämistä.

Sony Mobile Communications Inc. tai sen paikallinen tytäryhtiö julkaisee tämän käyttöoppaan ilman mitään takuita. Sony Mobile Communications Inc. saattaa tehdä tähän käyttöoppaaseen painovirheiden, epätäsmällisten tietojen tai laitteeseen ja/tai sen ohjelmistoon tehtyjen parannusten edellyttämiä korjauksia ja muutoksia ilman eri ilmoitusta. Mahdolliset muutokset sisällytetään käyttöohjeen uusiin painoksiin.

Jotkin tässä käyttöoppaassa kuvatut toiminnot eivät ehkä ole käytettävissä kaikilla alueilla.

Kaikki oikeudet pidätetään.

©2016 Sony Mobile Communications Inc.

4-12-3 Higashi-Shinagawa, Shinagawa-ku, Tokyo, 140-0002 Japan

Sony Belgium, bijkantoor van Sony Europe Limited, Da Vincilaan 7-D1, 1935 Zaventem, Belgium

Bluetooth®-laitteiden yhteensopivuus ja yhteentoimivuus vaihtelee. Laitteet tukevat yleisesti tuotteita, jotka käyttävät Bluetooth®-määrittelyversiota 1.2 tai tätä uudempaa versiota sekä Headset- tai Handsfree-profiilia.

Sony on Sony Corporationin tavaramerkki tai rekisteröity tavaramerkki. Bluetooth® on Bluetooth (SIG) Inc:n tavaramerkki. Sen käyttöön on lupa. Kaikki muut merkit ovat omistajiensa omaisuutta. Kaikki oikeudet pidätetään.

Kaikki tässä mainitut tuote- ja yritysnimet ovat omistajiensa tavaramerkkejä tai rekisteröityjä tavaramerkkejä. Kaikki oikeudet, joita ei tässä erikseen anneta, pidätetään. Kaikki muut tavaramerkit ovat omistajiensa omaisuutta.

Lisätietoja on osoitteessa www.sonymobile.com.

Kaikki kuvat on tarkoitettu vain havainnollistaviksi, eivätkä ne välttämättä kuvaa tarkasti itse lisälaitetta.

Declaration of Conformity for XEA10



2.4GHz 100mW, NFC 13.56MHz

Hereby, Sony Mobile declares that the equipment type **RD-0221** is in compliance with Directive: **2014/53/EU**. The full text of the EU declaration of conformity is available at the following internet address: <http://www.compliance.sony.de/>

С настоящото Sony Mobile декларира, че радиосъоръжение тип **RD-0221** е в съответствие с Директива; **2014/53/ЕС**. Цялостният текст на ЕС декларацията за съответствие може да се намери на следния интернет адрес: <http://www.compliance.sony.de/>

Sony Mobile ovime izjavljuje da je radijska oprema tipa **RD-0221** u skladu s Direktivom; **2014/53/EU**. Cjeloviti tekst EU izjave o sukladnosti dostupan je na sljedećoj internetskoj adresi: <http://www.compliance.sony.de/>

Sony Mobile tímto prohlašuje, že radiové zařizení typ **RD-0221** je v souladu se směrnicí; **2014/53/EU**. Úplné znění EU prohlášení o shodě je k dispozici na této internetové adrese: <http://www.compliance.sony.de/>

Hermed erklarer Sony Mobile, at radioudstyrstypen **RD-0221** er i overensstemmelse med direktiv; **2014/53/EU**. EU-overensstemmelseserklaringens fulde tekst kan findes på følgende internetadresse: <http://www.compliance.sony.de/>

Hierbij verklaart Sony Mobile dat het type radioapparatuur **RD-0221** conform is met Richtlijn; **2014/53/EU**. De volledige tekst van de EU-conformiteitsverklaring kan worden geraadpleegd op het volgende internetadres: <http://www.compliance.sony.de/>

Käesolevaga deklareerib Sony Mobile, et käesolev raadioseadme tüüp **RD-0221** vastab direktiivi; **2014/53/EL** nõuetele. ELi vastavusdeklaratsiooni täielik tekst on kättesaadav järgmisel internetiaadressil: <http://www.compliance.sony.de/>

Sony Mobile vakuuttaa, että radiolaitetyypin **RD-0221** on direktiivin; **2014/53/EU** mukainen. EU-vaatimustenmukaisuusvakuutuksen täysimittainen teksti on saatavilla seuraavassa internetosoitteessa: <http://www.compliance.sony.de/>

Le soussigné, Sony Mobile, déclare que l'équipement radioélectrique du type **RD-0221** est conforme à la directive; **2014/53/UE**. Le texte complet de la déclaration UE de conformité est disponible à l'adresse internet suivante: <http://www.compliance.sony.de/>

Hiermit erklärt Sony Mobile, dass der Funkanlagentyp **RD-0221** der Richtlinie; **2014/53/EU** entspricht. Der vollständige Text der EU-Konformitätserklärung ist unter der folgenden Internetadresse verfügbar: <http://www.compliance.sony.de/>

Με την παρούσα η Sony Mobile, δηλώνει ότι ο ραδιοεξοπλισμός **RD-0221** πληροί τους όρους της οδηγίας; **2014/53/ΕΕ**. Το πλήρες κείμενο της δήλωσης συμμόρφωσης ΕΕ διατίθεται στην ακόλουθη ιστοσελίδα στο διαδίκτυο: <http://www.compliance.sony.de/>

Sony Mobile igazolja, hogy a **RD-0221** típusú rádióberendezés megfelel a; **2014/53/EU** irányelvnek. Az EU-megfelelőségi nyilatkozat teljes szövege elérhető a következő internetes címen: <http://www.compliance.sony.de/>

Il fabbricante, Sony Mobile, dichiara che il tipo di apparecchiatura radio **RD-0221** e conforme alla direttiva; **2014/53/EU**. Il testo completo della dichiarazione di conformità UE e disponibile al seguente indirizzo Internet: <http://www.compliance.sony.de/>

Ar šo Sony Mobile deklarē, ka radioiekārta **RD-0221** atbilst Direktīvai; **2014/53/ES**. Pilns ES atbilstības deklarācijas teksts ir pieejams šādā interneta vietnē: <http://www.compliance.sony.de/>

Mes, Sony Mobile, patvirtiname, kad radijo įrenginių tipas **RD-0221** atitinka Direktyvą; **2014/53/ES**. Visas ES atitikties deklaracijos tekstas prieinamas šiuo interneto adresu: <http://www.compliance.sony.de/>

Il-Kumpanija Sony Mobile tiddikjara li t-tagħmir tar-radju tat tip **RD-0221** huwa konformi mad-Direttiva; **2014/53/EU**. It-test sħiħ tad-dikjarazzjoni ta' konformita tal-UE huwa disponibbli f'dan l-indirizz tal-Internet li ġej: <http://www.compliance.sony.de/>

Herved erklarer Sony Mobile at radioutstyr typen **RD-0221** er i samsvar med direktiv; **2014/53/EU**. EU-erklaring fulltekst finner du pa Internett under: <http://www.compliance.sony.de/>

Sony Mobile niniejszym oświadcza, że typ urządzenia radiowego **RD-0221** jest zgodny z dyrektywą; **2014/53/UE**. Pełny tekst deklaracji zgodności UE jest dostępny pod następującym adresem internetowym: <http://www.compliance.sony.de/>

O(a) abaixo assinado(a) Sony Mobile declara que o presente tipo de equipamento de rádio **RD-0221** está em conformidade com a Diretiva; **2014/53/UE**. O texto integral da declaração de conformidade está disponível no seguinte endereço de Internet: <http://www.compliance.sony.de/>

Prin prezenta, Sony Mobile declară că tipul de echipament radio **RD-0221** este în conformitate cu Directiva; **2014/53/UE**. Textul integral al declarației UE de conformitate este disponibil la următoarea adresă internet: <http://www.compliance.sony.de/>

Sony Mobile potrjuje, da je tip radijske opreme **RD-0221** skladen z Direktivo; **2014/53/EU**. Celotno besedilo izjave EU o skladnosti je na voljo na naslednjem spletnem naslovu: <http://www.compliance.sony.de/>

Sony Mobile týmto vyhlasuje, že rádiové zariadenie typu **RD-0221** je v súlade so smernicou; **2014/53/EU**. Úplné EÚ vyhlásenie o zhode je k dispozícii na tejto internetovej adrese: <http://www.compliance.sony.de/>

Por la presente, Sony Mobile declara que el tipo de equipo radioeléctrico **RD-0221** es conforme con la Directiva; **2014/53/UE**. El texto completo de la declaración UE de conformidad está disponible en la dirección Internet siguiente: <http://www.compliance.sony.de/>

Härmed försäkrar Sony Mobile att denna typ av radioutrustning **RD-0221** överensstämmer med direktiv; **2014/53/EU**. Den fullständiga texten till EU-försäkran om överensstämmelse finns på följande webbadress: <http://www.compliance.sony.de/>

Bu belgeyle, Sony Mobile Communications Inc., **RD-0221** tipi telsiz cihazının **2014/53/EU** sayılı Direktife uygun olduğunu beyan etmektedir. AB Uygunluk beyanının tüm metnine şu internet adresinden ulaşılabilir: <http://www.compliance.sony.de/>

FCC Statement

This device complies with Part 15 of the FCC rules. Operation is subject to the following two conditions: (1) This device may not cause harmful interference, and (2) This device must accept any interference received, including interference that may cause undesired operation.

Any change or modification not expressly approved by Sony may void the user's authority to operate the equipment.

This equipment has been tested and found to comply with the limits for a Class B digital device, pursuant to Part 15 of the FCC Rules. These limits are designed to provide reasonable protection against harmful interference in a residential installation. This equipment generates, uses and can radiate radio frequency energy and, if not installed and used in accordance with the instructions, may cause harmful interference to radio communications. However, there is no guarantee that interference will not occur in a particular installation.

If this equipment does cause harmful interference to radio or television reception, which can be determined by turning the equipment off and on, the user is encouraged to try to correct the interference by one or more of the following measures:

- Reorient or relocate the receiving antenna.
- Increase the separation between the equipment and receiver.
- Connect the equipment into an outlet on a circuit different from that to which the receiver is connected.
- Consult the dealer or an experienced radio/TV technician for help.

AVISO IMPORTANTE PARA MÉXICO

La operación de este equipo está sujeta a las siguientes dos condiciones: (1) es posible que este equipo o dispositivo no cause interferencia perjudicial y (2) este equipo o dispositivo debe aceptar cualquier interferencia, incluyendo la que pueda causar su operación no deseada.

Para consultar la información relacionada al número del certificado, refiérase a la etiqueta del empaque y/o del producto.

Alimentación: 3,8 Vcc

Industry Canada Statement

This device complies with RSS-210 of Industry Canada.

Operation is subject to the following two conditions: (1) this device may not cause interference, and (2) this device must accept any interference, including interference that may cause undesired operation of the device.

Avis d'industrie Canada

Le présent appareil est conforme aux CNR d'Industrie Canada applicables aux appareils radio exempts de licence.

L'exploitation est autorisée aux deux conditions suivantes: (1) l'appareil ne doit pas produire de brouillage, et, and (2) l'utilisateur de l'appareil doit accepter tout brouillage radioélectrique subi, même si le brouillage est susceptible d'en compromettre le fonctionnement.